

Suodatinkotelot FLFO, FLKO

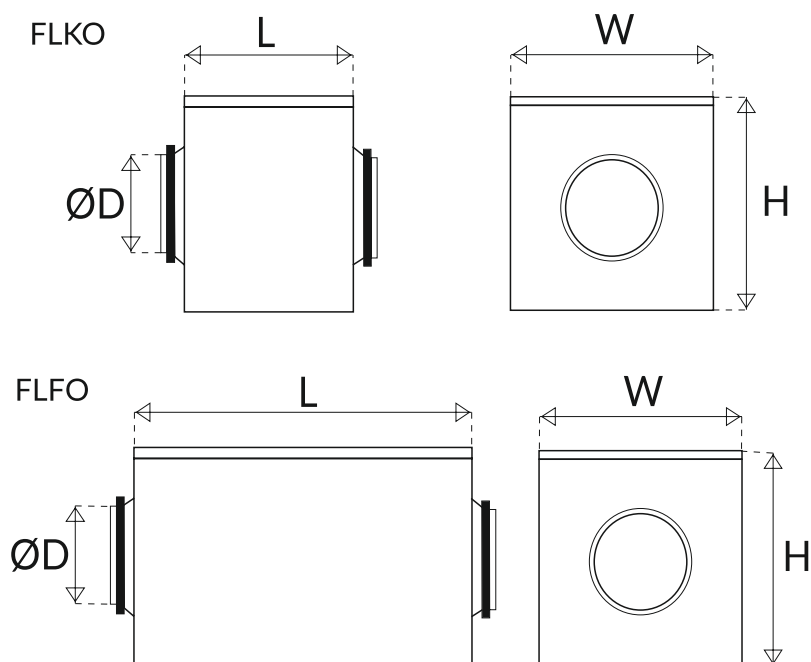

SUODATINKOTELOT FLKO JA FLFO

- Suodatinkotelot on valmistettu kuumasinkitystä teräslevystä.
- Liitos suoraan kanavaan, kanavaliitososat varusteltu kumitiivisteellä.
- FLKO-suodatinkoteloa valmistetaan 100-315 mm kanavaan. Sisältää teräsverkolla vahvistetun G3-suodattimen.
- FLFO-suodatinkoteloa valmistetaan 100-400 mm kanavaan. Pussisuodatin tilataan erikseen.
- Kannen lukitus kuusiokoloruuvilla.



Koodi	SAP	Tyyppi	ØD	L (mm)	W (mm)	H (mm)
8047206	CLA412	FLFO-100	100	430	222	170
8047207	CLA411	FLFO-125	125	430	234	205
8047208	CLA410	FLFO-160	160	450	283	235
8047209	CLA415	FLFO-200	200	500	333	275
8047210	CLA414	FLFO-250	250	560	383	325
8047211	CLA413	FLFO-315	315	625	445	390
8047212	CLA417	FLKO-100	100	140	205	170
8047213	CLA416	FLKO-125	125	140	215	205
8047214	CLA420	FLKO-160	160	155	265	235
8047215	CLA419	FLKO-200	200	180	315	275
8047216	CLA418	FLKO-250	250	230	365	325
8047217	CLA421	FLKO-315	315	330	425	390
8047219	CMI828	FLFO-400	400	635	533	495



Koodi	Suodatinkotelo	Koodi	Sopiva suodatin
CLA412	SUODATINKOTELO FLFO-100 ILMAN SUODATINTA	DFO901	SUODATIN FILTERPAK 100 Coarse/G4
CLA412	SUODATINKOTELO FLFO-100 ILMAN SUODATINTA	DFO903	SUODATIN FILTERPAK 100 ePM1 60/F7
CLA412	SUODATINKOTELO FLFO-100 ILMAN SUODATINTA	DFO902	SUODATIN FILTERPAK 100 ePM10 50/M5
CLA411	SUODATINKOTELO FLFO-125 ILMAN SUODATINTA	DFO904	SUODATIN FILTERPAK 125 Coarse/G4
CLA411	SUODATINKOTELO FLFO-125 ILMAN SUODATINTA	DFO906	SUODATIN FILTERPAK 125 ePM1 60/F7
CLA411	SUODATINKOTELO FLFO-125 ILMAN SUODATINTA	DFO905	SUODATIN FILTERPAK 125 ePM10 50/M5
CLA410	SUODATINKOTELO FLFO-160 ILMAN SUODATINTA	DFO907	SUODATIN FILTERPAK 160 Coarse
CLA410	SUODATINKOTELO FLFO-160 ILMAN SUODATINTA	DFO909	SUODATIN FILTERPAK 160 ePM1 60
CLA410	SUODATINKOTELO FLFO-160 ILMAN SUODATINTA	DFO908	SUODATIN FILTERPAK 160 ePM10 50
CLA415	SUODATINKOTELO FLFO-200 ILMAN SUODATINTA	DFO910	SUODATIN FILTERPAK 200 Coarse/G4
CLA415	SUODATINKOTELO FLFO-200 ILMAN SUODATINTA	DFO912	SUODATIN FILTERPAK 200 ePM1 60/F7
CLA415	SUODATINKOTELO FLFO-200 ILMAN SUODATINTA	DFO911	SUODATIN FILTERPAK 200 ePM10 50/M5
CLA414	SUODATINKOTELO FLFO-250 ILMAN SUODATINTA	DFO913	SUODATIN FILTERPAK 250 Coarse/G4
CLA414	SUODATINKOTELO FLFO-250 ILMAN SUODATINTA	DFO915	SUODATIN FILTERPAK 250 ePM1 60/F7
CLA414	SUODATINKOTELO FLFO-250 ILMAN SUODATINTA	DFO914	SUODATIN FILTERPAK 250 ePM10 50/M5
CLA413	SUODATINKOTELO FLFO-315 ILMAN SUODATINTA	DFO916	SUODATIN FILTERPAK 315 Coarse/G4
CLA413	SUODATINKOTELO FLFO-315 ILMAN SUODATINTA	DFO918	SUODATIN FILTERPAK 315 ePM1 60/F7
CLA413	SUODATINKOTELO FLFO-315 ILMAN SUODATINTA	DFO917	SUODATIN FILTERPAK 315 ePM10 50/M5
CM1828	SUODATINKOTELO FLFO-400 ILMAN SUODATINTA	DFO919	SUODATIN FILTERPAK 400 Coarse/G4
CM1828	SUODATINKOTELO FLFO-400 ILMAN SUODATINTA	DFO921	SUODATIN FILTERPAK 400 ePM1 60/F7
CM1828	SUODATINKOTELO FLFO-400 ILMAN SUODATINTA	DFO920	SUODATIN FILTERPAK 400 ePM10 50/M5

FLFO PAINEHÄVIÖ

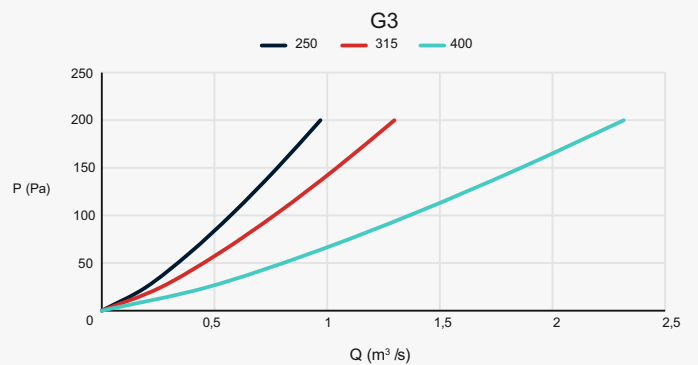
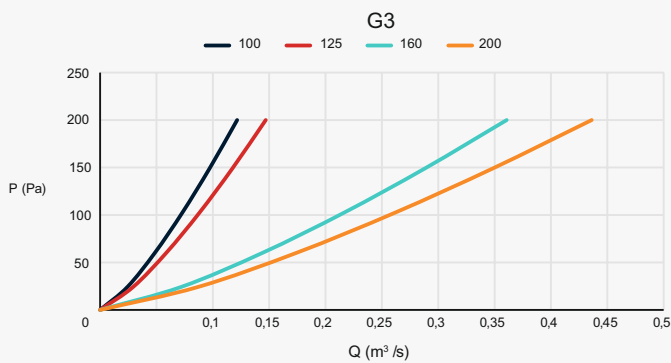
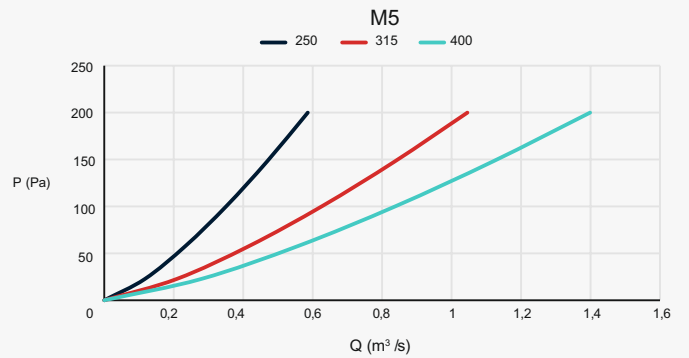
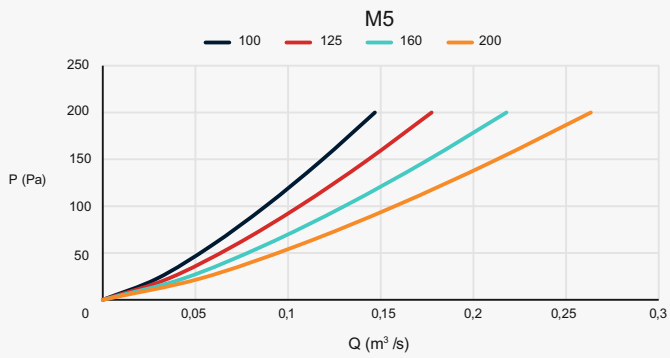
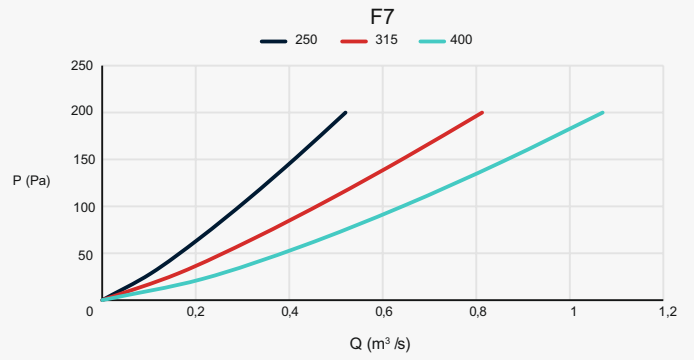
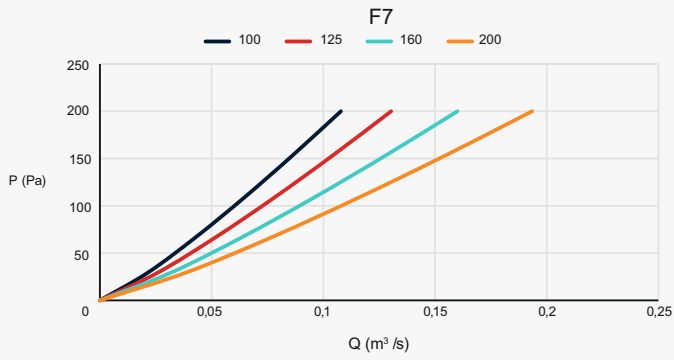

FLKO PAINEHÄVIÖ

