



LUXOMAT®

PD3

Käyttö- ja asennusohjeet Läsäolotunnistin PD3

Pinta-asennettava (AP)

Kattoon upotettava (FP)

PD3-AP



Olet valinnut LUXOMAT® PD3-läsäolotunnistimen, B.E.G:n huolellisesti valmistaman, testaaman ja pakkaaman laatutuotteen.

Lue nämä ohjeet ennen laitteen asentamista.

Varamme oikeuden laitetta parantaviin teknisiin muutoksiin.

Varoitus: Anna ammattitaitoisen sähköasentajan suorittaa kaikki 230 V verkkojännitteeseen liittyvät työt! Katkaise verkkojännite ennen LUXOMAT® PD3:n asentamista!

1. PD3 - Läsäolotunnistinperhe

Tyyppi	Valvonta-alueen muoto	SSTL
PD3-AP-1C	0	35 150 18
PD3-FP-1C	0	35 154 25

2. Toiminta

LUXOMAT® PD3 on edullisin BEG:n läsäolotunnistinmalli.

LUXOMAT® PD3 toimii samalla tavoin kuin tavalliset valaistuksen ohjaukseen käytetyt liiketunnistimet. Se havaitsee valvonta-alueella liikkuvien ihmisten tai muiden lämmönlähteiden (esim. eläinten) infrapunasäteilyn ja ympäristön valoisuuden. Jos ympäristön valaistustaso laskee säädetyn kynnsarvon

alapuolelle ja LUXOMAT® PD3 havaitsee liikkuvan lämmönlähteen, se sytyttää siihen kytketyn valaistuksen. Valaistus on kytkettyä niin kauan kuin tunnistin havaitsee liikettä. Tällöin valaistustason valvonta ei ole toiminnassa. Kun LUXOMAT® PD3 ei havaitse enää liikettä, se sammuttaa valaistuksen säädetyn viiveajan jälkeen.

Pois päältä kytkettyyn LUXOMAT® PD3 kytketty uudelleen vasta 3 sekunnin viiveajan kuluttua. LUXOMAT® PD3:ssa on puolipallon muotoinen Fresnel-linssi, jonka ansiosta valvonta-alue on täysi 360° ympyrä. Valvonta-alueen koko/halkaisija ja havaitsemisherkkyys riippuvat LUXOMAT® PD3:n asennuskorkeudesta:

Asennuskorkeus	PD3 valvonta-alue Ø	
	kävely	istuminen
2,5 m	10,0 m	5,0 m
3,0 m	12,0 m	6,0 m
3,5 m	14,0 m	–
4,0 m	16,0 m	–
4,5 m	18,0 m	–
5,0 m	20,0 m	–

Tiedot perustuvat 18°C ympäristölämpötilaan

3. Ennen asennusta:

Varmista seuraavat asiat ennen tunnistimen asentamista:

- LUXOMAT® PD3 on asennettava kiinteälle pinnalle
- rinnankytkettävissä, enintään 8 tunnistinta
- kytketty kuorma ei saa ylittää seuraavia arvoja:
- resistiivinen kuorma 230 VAC/10 A max.
- induktiivinen kuorma 230 VAC/5 A max.

- LUXOMAT® PD3:n edessä ei saa olla esineitä, jotka estävät infrapunasäteilyn havaitsemisen
- LUXOMAT® PD3 on automaattinen valaistuskytin eikä sovellu käytettäväksi murtohälytysjärjestelmissä.

Kiinnityspaikan valinta

Lue seuraavat ohjeet saadaksesi PIR-tunnistin toimimaan optimaalisesti: Läsäolotunnistimen herkkyys on suurimmillaan liikkeen tapahtuessa valvontasegmenttien poikki. Suoraan tunnistinta kohti kuljettaessa valvontatäisyys ja herkkyys ovat huomattavasti pienempiä.

Esimerkki: lattia

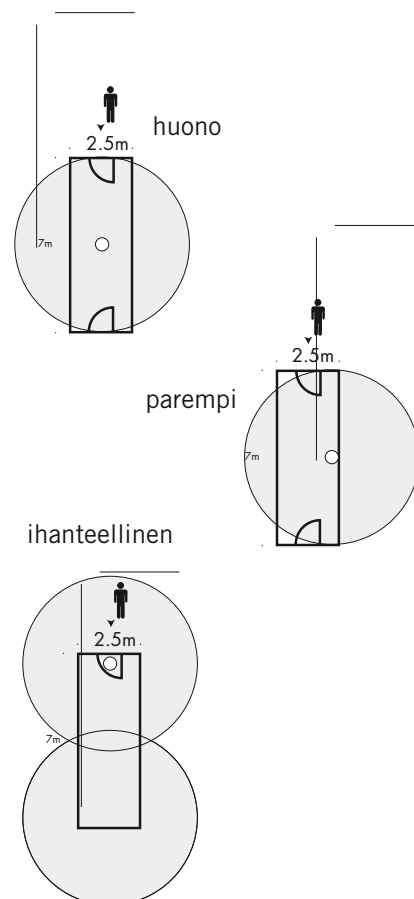

4. Asennus

4.1 Pinta-asennus (AP-malli)

Katkaise verkkojännite!



Irroita peiterengas (C) ilmaisinosasta kääntämällä sitä vastapäivään.

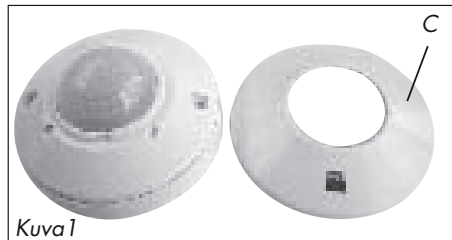

Kuva 1

Työnnä ruuvimeisseli uraan (a) ja nosta sitä linssiin päin, kunnes ilmaisinososa (A) irtoaa kytkentärsiasta (B).

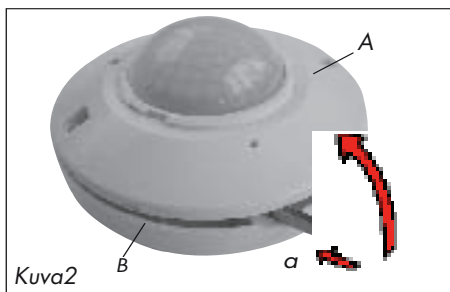

Kuva 2

Kiinnitä kytkentärsiä (B) kattoon, asenna läpivientitiiviste kaapelin päälle, aseta kaapeli läpivientiaukon (b) läpi ja kytke liitinmerkintöjen (c) mukaisesti.

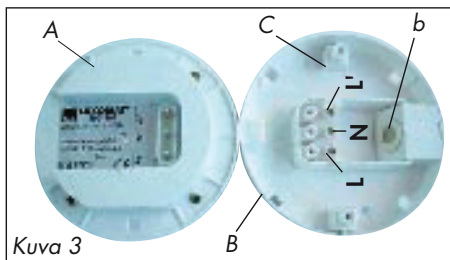

Kuva 3

Kytke jännite:

LUXOMAT® PD3 on toimintavalmis noin 60 sekunnin alkuviiheen jälkeen. Tee kävelytesti.

Säädä tämän jälkeen ajastimelle ja hämäräkytkimelle niiden lopulliset arvot.

4.2 Uputus kattoon (FP-malli)

Erillistä asennusrasiaa ei tarvita. Pyöreän asennusreiän halkaisija on 65 mm.

Kytke johtimet liitinmerkintöjen mukaisesti (kuva 5). Asennettaessa lukitusjouset on taivutettava ylöspäin ja sen jälkeen tunnistin työnnetään paikalleen (kuva 6).

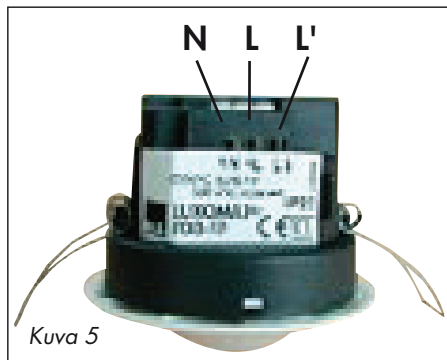

Kuva 5

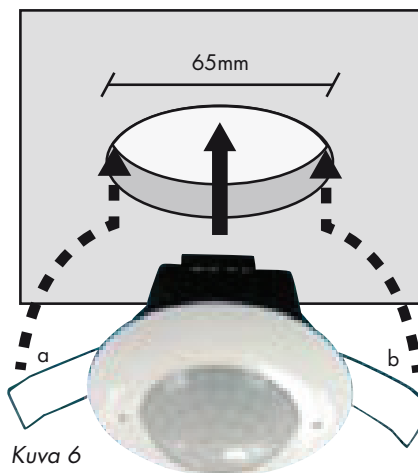

Kuva 6

5. Kytkentäajan ja valaistustason säätö

Malli PD3-AP

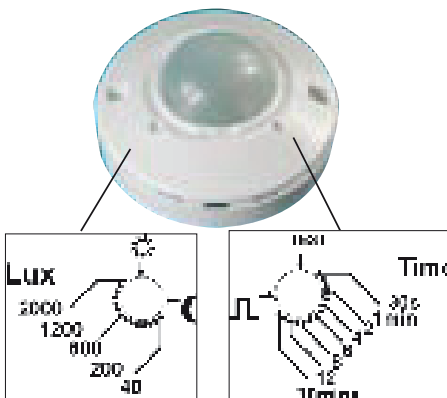

Kuva. 7

Malli PD3-FP

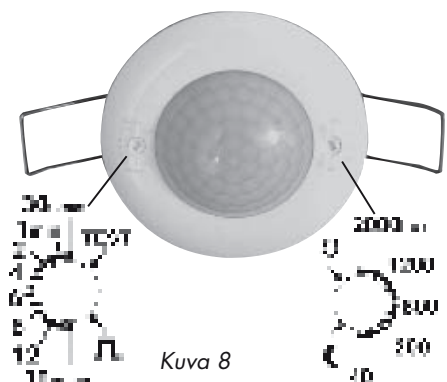

Kuva 8

5.1 Valaistustaso

LUX: Valaistuksen kytkeytymisen valaistustaso voidaan säätää välillä 40 – 2000 luksia



Vain yötoiminto



Päivä- ja yötoiminto

Vallitsevan valaistustason säätö

Käännä säädintä hitaasti kuu-asennosta aurinko-asentoon päin, kunnes linssin alapuolella oleva LED sammuu: tämä on vallitseva valaistustaso. Näin löydät ympäristössä vallitsevaa valaistustasoa vastaavan säätimen asennon. Tämän jälkeen voit päättää, pitääkö valaistuksen kytkeytyä alemmalla vai korkeammalla valoisuustasolla.

5.2 Kytkentäaika

TIME: Kytkentäaika on säädettävissä 30 sekunnista 30 minuuttiin.



Impulssi < 1 s : Tässä asennossa esim. merkkisummeri: 1 s. "päällä", 9 s. "pois päältä"

TEST: Jokainen liike kytkee valaistuksen 1 sekunniksi ympäristön valaistustasosta riippumatta

(Kanavan 1 säätimet ovat pyöreässä suojarenkaassa, potentiaaalivapaan kanavan 2 säädin on linssin vieressä.)

7. Esimerkkejä

LUXOMAT® PD3:n asentamisesta

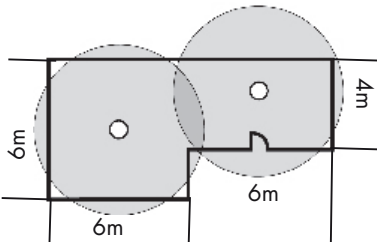
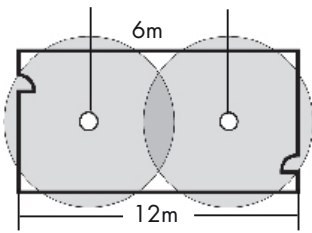
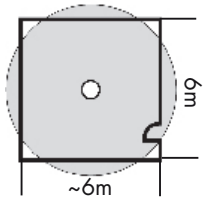
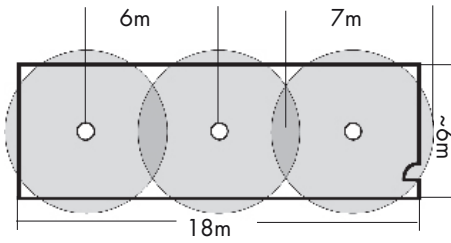

erilaisiin tiloihin

Kattava valvonta-alue saadaan
limittämällä yksittäisten LUXOMAT®
PD3-tunnistimien valvonta-alueet.

Vakiotoiminto

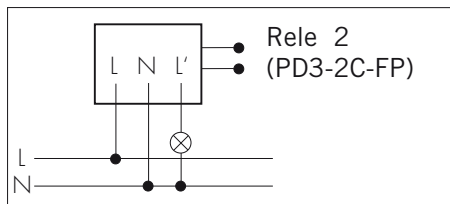

Käsi­käyt­to­inen lisä­paini­ke­oper­a­tion

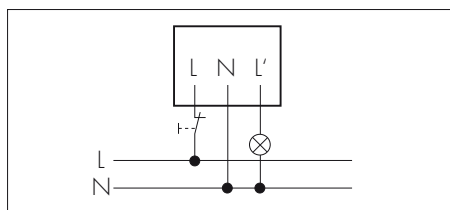

Usean LUXOMAT® PD3-tunnistimien
rinnankytkentä

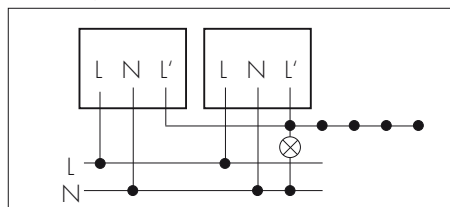

Tunnistin yhdessä porrasvaloautomaatin kanssa

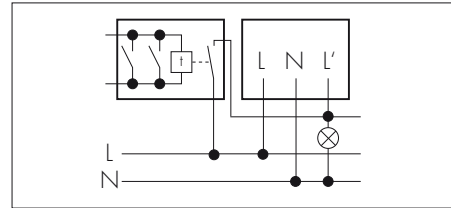

Häiriönpoistoyksiköllä

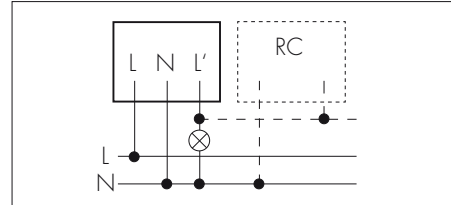

8. Kyt­kentä­kaavio

9. Tekniset tiedot

- **Verkkoliitäntä** 230 VAC +6% / -10%
- **Kyt­kentäteho**, kanava 1
2300 W, $\cos(\varphi)=1$, 1150 VA,
 $\cos(\varphi)=0,5$
- **Kyt­kentäteho**, kanava 2
potentiaalivapaa, sulkeutuva kosketin, 3A
- **Valvonta­alue** m Ø
ks. kohdan 2 taulukko
- **Valvontakulma** 360°
- **Kyt­kentä­aika**
PD3-AP-IC 30 s – 30 min.
PD3-FP-IC 30 s – 30 min.
PD3-FP-2C
Kanava 1 30 s – 30 min.
Kanava 2 5 min. – 120 min. pot.vapaa
- **Pulssitoiminto**
Aseta kyt­kentäajan säädin symbolin  kohdalle. Jokainen havaittu liike antaa nyt 1 sekunnin pituisen pulssin 9 sekunnin välein.
- **Valaistustaso** noin 40 – 2000 luksia
- **Vallitsevan valaistustason säätö**
Aseta kyt­kentäajan säädin kohtaan "TEST". Käännä sitten "LUX"-säädintä aurinko-symbolista kuusymbolia kohti, kunnes punainen LED syttyy. Vallitseva valaistustaso tallentuu. LED sammuu ajan asettamisen jälkeen.
- **Mitat**
PD3-AP h x Ø / mm 53 x 105
PD3-FP 66 x 74
näkyvä osa kattoon upotettuna 34 x 74
- **Suojausluokka**
PD3-AP IP 44, luokka II
PD3-FP IP 20, luokka II
- **Kotelo** ABS/PC/NYLON-FR

10. Sähkömagneettinen yhteensopi­vuus

Suuritehoisten radiolaitteiden (esim. matkapuhelimet, amatööriradiot, taksikeskukset, poliisi, palokunta, radiolähtetimet jne.) välittömässä läheisyydessä voi esiintyä virhekytkentöjä.

Ne eivät kuitenkaan vahingoita tunnistinelektroniikkaa. Ilmaisin kytkeytyy automaattisesti pois toiminnasta heti radiohäiriön päättyessä.

11. Vianetsintä

1. Valaistus ei syty

Valonlähde voi olla rikki:

Vaihda valolähde

Ei jännitettä:

Anna ammattitaitoisen sähköasentajan tarkistaa kytkentä ja sulake

Valaistustason kyt­kentäkynnys on säädetty väärin:

Korjaa kynnystason säätö

Tunnistinosan linssi on likainen tai esteen takana:

Puhdista linssi, poista este

2. Valaistus syttyy liian myöhään tai valvonta­etäisyys on liian pieni

LUXOMAT® PD3 on asennettu liian korkealle:

*Katso asennuskorkeustaulukkoa
Muuta korkeutta tarvittaessa*

3. Valaistus palaa jatkuvasti

Tunnistin havaitsee jatkuvaa lämpösäteilyä. Valvonta-alueella on esim. tuuletin, lämpökanavia tai eläimiä: *Poista lämmönlähde. Tarkista LUXOMAT® PD3:n oikea toiminta peittämällä Fresnel-linssi. Viiveajan kuluttua PD3:n on sammutettava valaistus.*

LUXOMAT® PD3 on kytketty rinnan käsi­käyt­to­isen ohituskytkimen kanssa:

Korjaa kytkentä

4. Valaistus syttyy aiheetta

Valvonta-alueella liikkuu lämmönlähde *Tarkista, onko alueella eläimiä, tuulettimeita tai lämmityslaitteita*

Valmistaja:

BEG Brück Electronic GmbH
Schlosserstr. 30
D-51789 Lindlar
Germany

B.E.G. LUXOMAT® -tuotteiden takuu on 3 vuotta.

Suomessa B.E.G. LUXOMAT® tuotteita
myy hyvin varustetut sähkötukkuliikkeet.

Maahantuojat:
Nylund Group
Masalantie 375
02430 MASALA

www.nylund.fi