

NAFICON

TUOTTEET



Naficon on vuonna 1994 perustettu kuituoptisten tietoliikenne- ja televerkkojen passiivituotteisiin erikoistunut yritys. Naficon sijaitsee Nauvossa, Turun saaristossa. Kolmen vuosikymmenen aikana olemme vakiinnuttaneet paikkamme yhtenä johtavista kuitualan toimijoista. Laatu, joustavuus ja ymmärrys ovat kolme sanaa, jotka kuvaavat parhaiten Naficonin toimintaa. Hyvälaatuisten materiaalien ja uusimpien tuotantolaitteiden käyttö, sekä oman taidon ylläpito ja jatkuva kehittäminen ovat syitä hyvän laadun ja osaamisen säilyttämiseen vuodesta toiseen.



Vuoden 2015 heinäkuussa perustimme tytäryhtiön Dubaihin, Arabiemiraatteihin. Yrityksen nimi on NFOM (Naficon Fiber Optic Manufacturing) LLC. NFOM valmistaa lähes kaikkia vastaavia tuotteita kuin mitä valmistetaan Suomessa, käyttäen samoja materiaaleja ja samanlaisia tuotantolaitteita. Tiettyjen tuotteiden, kuten esimerkiksi mastotrunkkien, valmistus alusta asti tapahtuu edelleen vain Nauvossa. NFOM:n tuotanto alkoi helmikuussa 2016. Huhtikuussa 2017 NFOM laatujärjestelmä sai ISO 9001 laatusertifikaatin.



Tuotantomme Suomessa sijaitsee siis Nauvossa. Valmistamme häntä- ja kytkentäkuituja, monikuituisia valmiiksi liittimillä päätettyjä kaapeleita sekä sisä- että ulkokäyttöön. Näiden lisäksi teemme esikalustettuja paneeleita eri kytkentämekaniikkojen paneeleihin ja koteloihin.

Valmistamme tuotteita kaikilla yleisimmillä liittintyypeillä: LC, LC, FC, ST ja MU. SC-, LC- ja FC-liittimiä teemme UPC-hionnan lisäksi myös APC-hionnalla. Muilla liittintyypeillä päätetyt tuotteet, esimerkiksi MTP/MPO ja E2000, pystymme toimittamaan yhteistyökumppanimme avulla.



Kattavan oman tuotteiden varaston lisäksi meiltä löytyy kaikki valokuituverkon passiiviset tarvikkeet hyllystä. Adapteerit, kuitujatkossuojat, vaimentimet, jakajat, CWDM:t, jne. Meillä Nauvossa on varastossa tuhansia tuotteita omista kytkentäkaapeleista jakajiin, joten suurienkin määrien toimittaminen päivässä luonnistuu.

Joustavuus, laatu ja ymmärrys

- kolme sanaa, jotka kuvaavat Naficonin tuotteita ja toimintaa

Tuotteet

Häntä- ja kytkentäkuidut	4-19
Adapterit	20-21
Valmiskaapelit	22-27
19" mekaniikka	28-35
NAF1000	36-39
YJT ja ODF 3X8 / 4X6	40-43
Jakajat, CWDM, GPON, Vaimentimet	44-47
Kuitu kotiin ja kotelot	48-65
FTTA ja RF-jumpperit	66-73
Työkalut ja tarvikkeet	74-79
Moduuli- ja konesalituotteet	80-85
Jatkot ja jatkoskaapit	86-101
Laitte- ja datakaapit	102-103
Speksejä	104-109

Valmistamme sekä yksi- että monimuoto häntäkuituja. Meiltä löytyy kaikki yleisimmät liittimet:

Monimuodossa löytyy kaikki kuitutyypit, eli OM1 (GK), OM3 ja OM4. OM1 tuotteissa liittimen väri on beige, OM3 aqua ja OM4 magenta. Varastotuotteiden pituus hänille on 1.5m, mutta valmistetaan tarpeen mukaan myös muita pituuksia.

Yksimuoto hännissä valmistamme yksittäisten häntien lisäksi 6- ja 12-väriin sarjoja. Varastotuotteiden pituus on 1.5m ja 3.5m. 3.5m 6-väriin sarjoja varastoimme myös valmiiksi asennusputkessa. Samoin kuin monimuodot, sekä yksittäiset että värisarjat pakataan yksittäin omiin pusseihin. Yksimuoto tuotteissa liittimien väri on standardien mukaiset, UPC sininen ja APC vihreä. Liitos- ja takaisinheijastusvaimennus mitataan kaikista yksimuoto häntäkuiduista.

Häntä- ja kytkentäkuidut

Häntäkuidut



OM1 HÄNTÄKUIDUT

Sähkönumero	Tuote
7264076	SC/- 1GKT 1,5m
7264077	FC/- 1GKT 1,5m
7264078	ST/- 1GKT 1,5m
7264079	LC/- 1GKT 1,5m



OM3 HÄNTÄKUIDUT

Sähkönumero	Tuote
7262998	LC/- 10M3T 1,5m
7264080	SC/- 10M3T 1,5m

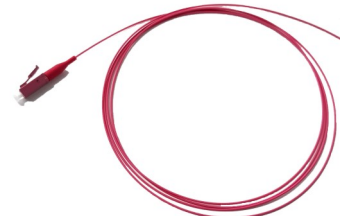

OM4 HÄNTÄKUIDUT

Sähkönumero	Tuote
	LC/- 10M4T 1,5m
	SC/- 10M4T 1,5m



SM HÄNTÄKUIDUT UPC

Sähkönumero	Tuote
7262034	SC/- 1SMT 1,5m
7262035	SC/- 1SMT 3,5m
7263184	SC/- 1SMT 1,5m 10kpl pakkaus
7263185	SC/- 1SMT 3,5m 10kpl pakkaus
7264072	FC/- 1SMT 1,5m
7264073	ST/- 1SMT 1,5m
7264074	LC/- 1SMT 1,5m
7264584	LC/- 1SMT 3,5m

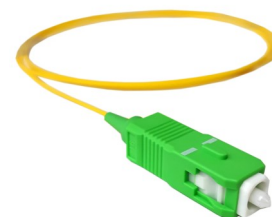

SM HÄNTÄKUIDUT APC

Sähkönumero	Tuote
7262254	SCA/- 1SMT 1,5m
7262255	FCA/- 1SMT 1,5m
7263138	SCA/- 1SMT 3,5m
7263186	SCA/- 1SMT 1,5m 10kpl pakkaus
7263187	SCA/- 1SMT 3,5m 10kpl pakkaus
7264594	LCA/- 1SMT 1,5m
7268480	FCA/- 1SMT 3,5m

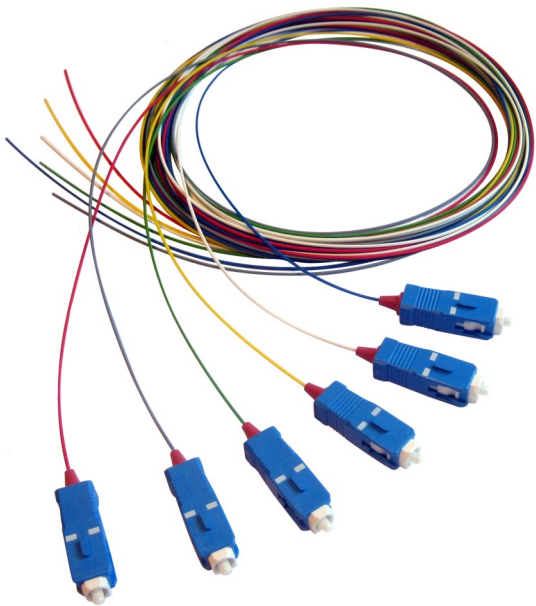

SM HÄNTÄSARJAT UPC, 6- JA 12-KUITUISET

Sähkönumero	Tuote
7262036	SC/- 6SMT 1,5m
7262037	SC/- 6SMT 3,5m putkessa
7262099	LC/- 6SMT 1,5m
7264075	SC/- 6SMT 3,5m
7264585	LC/- 6SMT 3,5m
7264586	LC/- 6SMT 3,5m putkessa
7264582	SC/- 12SMT 1,5m
7264583	SC/- 12SMT 3,5m
7264587	LC/- 12SMT 1,5m
7264588	LC/- 12SMT 3,5m

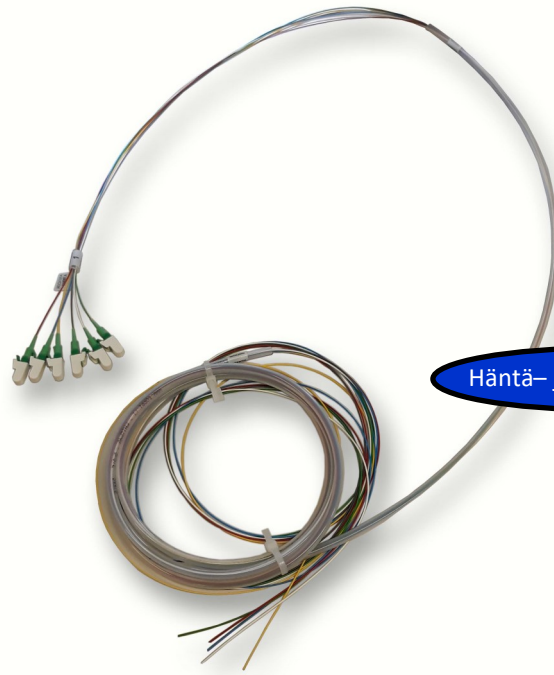

SM HÄNTÄSARJAT APC, 6- JA 12-KUITUISET

Sähkönumero	Tuote
7264589	SCA/- 6SMT 1,5m
7264590	SCA/- 6SMT 3,5m
7264591	SCA/- 6SMT 3,5m putkessa
7264595	LCA/- 6SMT 1,5m
7264596	LCA/- 6SMT 3,5m
7264597	LCA/- 6SMT 3,5m putkessa
7264592	SCA/- 12SMT 1,5m
7264593	SCA/- 12SMT 3,5m
7264598	LCA/- 12SMT 1,5m
7264599	LCA/- 12SMT 3,5m

KYTKENTÄKUIDUT

Kuten häntäkuiduissa, niin myös kytkentäkaapeleissa valmistamme sekä monimuoto- että yksimuototuotteita. Kaikki MM ja SM tuotteet tarkistetaan videomikroskoopilla. Tämän lisäksi SM tuotteista mitataan liitos- ja takaisinheijastusvaimennus. Liittimien värikoodaus on tietysti sama kuin häntäkuiduissa.

KytKentäkaapelien molemmissa päissä on tuotteen sarjanumero, joka auttaa löytämään vastaavat päät, kun kytkentöjä on runsaasti. **Taivutussuojat voi kääntää haluttuun asentoon ja ne pysyvät siinä.** Kytkentäkaapeli tyypit ovat simplex, duplex ja ovaaliduplex. Simplexissä on yksi kuitu, duplexissa kaksi kuitua. Ovaaliduplexissa on normaalin duplexin ympärillä ylimääräinen yhtenäinen ovaali vaippa. Kytkentäkaapelien halkaisija on 2mm. Tarvittaessa voimme toimittaa myös 3mm

Häntä- ja kytkentäkuidut

halkaisijalla. Kaikki liitinyhdistelmät ja mitat ovat tilattavissa. Seuraavana on esitetty yleisimmät tuotteet eri kategorioista.

SM KYTKENTÄKAAPELIT

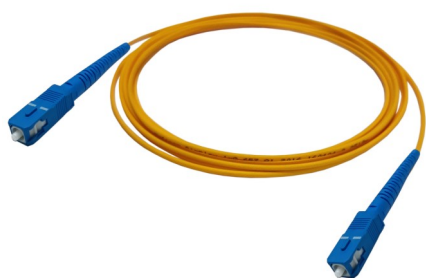

SC-UPC/SC-UPC SM SIMPLEX

SC-UPC/SC-UPC SM DUPLEX

SC-UPC/SC-UPC SM OVAALIDUPLEX

Sähkönumero	Tuote	Sähkönumero	Tuote	Sähkönumero	Tuote
7264168	SC/SC FMS 1SMT 0.5m	7264173	SC/SC FMS 2SMT 0.5m	7262020	SC/SC FMMS 2SMT 2m
7264169	SC/SC FMS 1SMT 1m	7264100	SC/SC FMS 2SMT 1m	7262021	SC/SC FMMS 2SMT 3m
7264809	SC/SC FMS 1SMT 1.5m	7264812	SC/SC FMS 2SMT 1.5m	7262022	SC/SC FMMS 2SMT 5m
7262000	SC/SC FMS 1SMT 2m	7262010	SC/SC FMS 2SMT 2m	7262995	SC/SC FMMS 2SMT 7m
7262001	SC/SC FMS 1SMT 3m	7262011	SC/SC FMS 2SMT 3m	7262023	SC/SC FMMS 2SMT 7.5m
7262002	SC/SC FMS 1SMT 5m	7262012	SC/SC FMS 2SMT 5m	7262024	SC/SC FMMS 2SMT 10m
7264877	SC/SC FMS 1SMT 7m	7264101	SC/SC FMS 2SMT 6m	7262025	SC/SC FMMS 2SMT 15m
7262003	SC/SC FMS 1SMT 7,5m	7262013	SC/SC FMS 2SMT 7,5m	7262026	SC/SC FMMS 2SMT 20m
7262004	SC/SC FMS 1SMT 10m	7264102	SC/SC FMS 2SMT 8m	7268466	SC/SC FMMS 2SMT 25m
7264878	SC/SC FMS 1SMT 15m	7262014	SC/SC FMS 2SMT 10m	7262645	SC/SC FMMS 2SMT 30m
7264879	SC/SC FMS 1SMT 20m	7264110	SC/SC FMS 2SMT 15m		

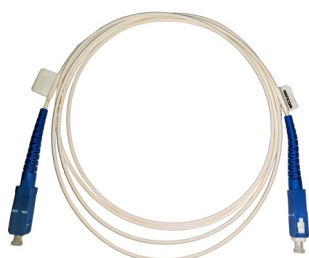

SC-UPC/SC-UPC SM SIMPLEX (valkoinen)

Sähkönumero	Tuote
7268335	SC/SC FMS 1SMT 1m W



Häntä- ja kytkentäkuidut

LC-UPC/LC-UPC SM SIMPLEX

LC-UPC/LC-UPC SM DUPLEX

LC-UPC/LC-UPC SM OVAALIDUPLEX

Sähkönumero	Tuote
7264170	LC/LC FMS 1SMT 0.5m
7264171	LC/LC FMS 1SMT 1m
7264811	LC/LC FMS 1SMT 1.5m
7262375	LC/LC FMS 1SMT 2m
7262376	LC/LC FMS 1SMT 3m
7262377	LC/LC FMS 1SMT 5m
7264880	LC/LC FMS 1SMT 7m
7262378	LC/LC FMS 1SMT 7,5m
7262379	LC/LC FMS 1SMT 10m
7264881	LC/LC FMS 1SMT 15m
7269208	LC/LC FMS 1SMT 20m

Sähkönumero	Tuote
7264106	LC/LC FMS 2SMT 0.5m
7264174	LC/LC FMS 2SMT 1m
7264814	LC/LC FMS 2SMT 1.5m
7262380	LC/LC FMS 2SMT 2m
7262381	LC/LC FMS 2SMT 3m
7264886	LC/LC FMS 2SMT 4m
7262382	LC/LC FMS 2SMT 5m
7264107	LC/LC FMS 2SMT 6m
7262383	LC/LC FMS 2SMT 7,5m
7264108	LC/LC FMS 2SMT 8m
7262384	LC/LC FMS 2SMT 10m
7264112	LC/LC FMS 2SMT 15m

Sähkönumero	Tuote
7262385	LC/LC FMMS 2SMT 2m
7262386	LC/LC FMMS 2SMT 3m
7262387	LC/LC FMMS 2SMT 5m
7264867	LC/LC FMMS 2SMT 7m
7262388	LC/LC FMMS 2SMT 7.5m
7262389	LC/LC FMMS 2SMT 10m
7262390	LC/LC FMMS 2SMT 15m
7262391	LC/LC FMMS 2SMT 20m
7263198	LC/LC FMMS 2SMT 25m
7263199	LC/LC FMMS 2SMT 30m



SC-UPC/LC-UPC SM SIMPLEX

SC-UPC/LC-UPC SM DUPLEX

SC-UPC/LC-UPC SM OVAALIDUPLEX

Sähkönumero	Tuote
7264166	SC/LC FMS 1SMT 0.5m
7264167	SC/LC FMS 1SMT 1m
7264810	SC/LC FMS 1SMT 1.5m
7262005	SC/LC FMS 1SMT 2m
7262006	SC/LC FMS 1SMT 3m
7262007	SC/LC FMS 1SMT 5m
7262008	SC/LC FMS 1SMT 7,5m
7262009	SC/LC FMS 1SMT 10m
7264873	SC/LC FMS 1SMT 15m
7264885	SC/LC FMS 1SMT 20m
7264876	SC/LC FMS 1SMT 25m

Sähkönumero	Tuote
7264172	SC/LC FMS 2SMT 0.5m
7264103	SC/LC FMS 2SMT 1m
7264813	SC/LC FMS 2SMT 1.5m
7262015	SC/LC FMS 2SMT 2m
7262016	SC/LC FMS 2SMT 3m
7262017	SC/LC FMS 2SMT 5m
7264104	SC/LC FMS 2SMT 6m
7262018	SC/LC FMS 2SMT 7,5m
7264105	SC/LC FMS 2SMT 8m
7262019	SC/LC FMS 2SMT 10m
7264111	SC/LC FMS 2SMT 15m

Sähkönumero	Tuote
7262027	SC/LC FMMS 2SMT 2m
7262028	SC/LC FMMS 2SMT 3m
7262029	SC/LC FMMS 2SMT 5m
7262996	SC/LC FMMS 2SMT 6m
7262030	SC/LC FMMS 2SMT 7.5m
7262031	SC/LC FMMS 2SMT 10m
7262032	SC/LC FMMS 2SMT 15m
7262033	SC/LC FMMS 2SMT 20m
7263196	SC/LC FMMS 2SMT 25m
7263197	SC/LC FMMS 2SMT 30m



Häntä- ja kytkentäkuidut

SC-APC/SC-APC SM SIMPLEX

Sähkönumero	Tuote
7269289	SCA/SCA FMS 1SMT 0.5m
7264847	SCA/SCA FMS 1SMT 1m
7262256	SCA/SCA FMS 1SMT 2m
7262257	SCA/SCA FMS 1SMT 3m
7262258	SCA/SCA FMS 1SMT 5m
7264848	SCA/SCA FMS 1SMT 7,5m
7262999	SCA/SCA FMS 1SMT 10m
7262259	SCA/SCA FMS 1SMT 15m

SC-APC/SC-APC SM DUPLEX

Sähkönumero	Tuote
7263342	SCA/SCA FMS 2SMT 1m
7268424	SCA/SCA FMS 2SMT 2m
7268425	SCA/SCA FMS 2SMT 3m
7268426	SCA/SCA FMS 2SMT 5m
7268427	SCA/SCA FMS 2SMT 7,5m
7263145	SCA/SCA FMS 2SMT 10m
7263146	SCA/SCA FMS 2SMT 15m

SC-APC/SC-APC SM OVAALIDUPLEX

Sähkönumero	Tuote
7263357	SCA/SCA FMMS 2SMT 2m
7263358	SCA/SCA FMMS 2SMT 3m
7263359	SCA/SCA FMMS 2SMT 5m
7263360	SCA/SCA FMMS 2SMT 7,5m
7263361	SCA/SCA FMMS 2SMT 10m
7263362	SCA/SCA FMMS 2SMT 15m
7263363	SCA/SCA FMMS 2SMT 20m

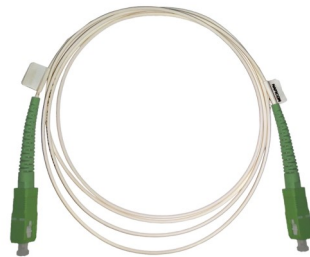

SC-APC/SC-APC SM SIMPLEX (valkoinen)

Sähkönumero	Tuote
7263314	SCA/SCA FMS 1SMT 0,5m W
7268334	SCA/SCA FMS 1SMT 1m W
7268340	SCA/SCA FMS 1SMT 2m W
7263315	SCA/SCA FMS 1SMT 3m W

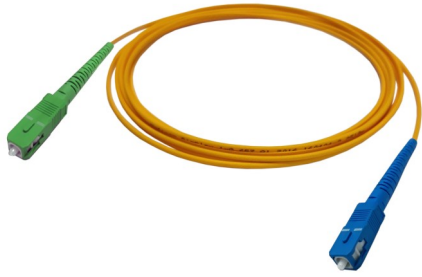

SC-UPC/SC-APC SM SIMPLEX



SC-UPC/SC-APC SM DUPLEX



SC-UPC/SC-APC SM OVAALIDUPLEX

Häntä- ja kytkentäkuidut

Sähkönumero	Tuote	Sähkönumero	Tuote	Sähkönumero	Tuote
7264883	SC/SCA FMS 1SMT 0.5m	7263343	SC/SCA FMS 2SMT 0.5m	7263364	SC/SCA FMMS 2SMT 2m
7264842	SC/SCA FMS 1SMT 1m	7268472	SC/SCA FMS 2SMT 1m	7263365	SC/SCA FMMS 2SMT 3m
7262268	SC/SCA FMS 1SMT 2m	7268473	SC/SCA FMS 2SMT 2m	7263366	SC/SCA FMMS 2SMT 5m
7262269	SC/SCA FMS 1SMT 3m	7268469	SC/SCA FMS 2SMT 3m	7263367	SC/SCA FMMS 2SMT 7.5m
7262270	SC/SCA FMS 1SMT 5m	7268470	SC/SCA FMS 2SMT 5m	7268467	SC/SCA FMMS 2SMT 10m
7264864	SC/SCA FMS 1SMT 7m	7268471	SC/SCA FMS 2SMT 7m	7268468	SC/SCA FMMS 2SMT 15m
7264843	SC/SCA FMS 1SMT 7,5m	7263344	SC/SCA FMS 2SMT 7.5m	7263368	SC/SCA FMMS 2SMT 20m
7264870	SC/SCA FMS 1SMT 8m	7263345	SC/SCA FMS 2SMT 10m		
7264844	SC/SCA FMS 1SMT 10m	7263149	SC/SCA FMS 2SMT 15m		
7262271	SC/SCA FMS 1SMT 15m				

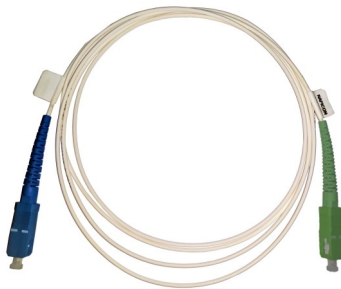

SC-UPC/SC-APC SM SIMPLEX (valkoinen)

Sähkönumero	Tuote
7269209	SC/SCA FMS 1SMT 0.5m W
7269207	SC/SCA FMS 1SMT 1m W
7269210	SC/SCA FMS 1SMT 1.5m W
7269211	SC/SCA FMS 1SMT 2m W



Häntä- ja kytkentäkuidut

LC-UPC/SC-APC SM SIMPLEX

LC-UPC/SC-APC SM DUPLEX

LC-UPC/SC-APC SM OVAALIDUPLEX

Sähkönumero	Tuote	Sähkönumero	Tuote	Sähkönumero	Tuote
7264849	LC/SCA FMS 1SMT 1m	7263346	SCA/LC FMS 2SMT 1m	7263369	SCA/LC FMMS 2SMT 2m
7262276	LC/SCA FMS 1SMT 2m	7268428	SCA/LC FMS 2SMT 2m	7263370	SCA/LC FMMS 2SMT 3m
7262277	LC/SCA FMS 1SMT 3m	7268429	SCA/LC FMS 2SMT 3m	7263371	SCA/LC FMMS 2SMT 5m
7269202	LC/SCA FMS 1SMT 4m	7268430	SCA/LC FMS 2SMT 5m	7268431	SCA/LC FMMS 2SMT 7.5m
7262278	LC/SCA FMS 1SMT 5m	7263347	SCA/LC FMS 2SMT 7.5m	7268432	SCA/LC FMMS 2SMT 10m
7269203	LC/SCA FMS 1SMT 6m	7263148	SCA/LC FMS 2SMT 10m	7268433	SCA/LC FMMS 2SMT 15m
7264850	LC/SCA FMS 1SMT 7.5m	7263147	SCA/LC FMS 2SMT 15m	7263372	SCA/LC FMMS 2SMT 20m
7264851	LC/SCA FMS 1SMT 10m				
7262279	LC/SCA FMS 1SMT 15m				



Häntä- ja kytkentäkuidut

SC-APC/LC-APC SM SIMPLEX

SC-APC/LC-APC SM DUPLEX

SC-APC/LC-APC SM OVAALIDUPLEX

Sähkönumero	Tuote
7264852	SCA/LCA FMS 1SMT 1m
7264627	SCA/LCA FMS 1SMT 2m
7264628	SCA/LCA FMS 1SMT 3m
7264629	SCA/LCA FMS 1SMT 5m
7264865	SCA/LCA FMS 1SMT 6m
7264853	SCA/LCA FMS 1SMT 7,5m
7264630	SCA/LCA FMS 1SMT 10m
7263192	SCA/LCA FMS 1SMT 15m
7263193	SCA/LCA FMS 1SMT 20m
7263194	SCA/LCA FMS 1SMT 30m

Sähkönumero	Tuote
726355	SCA/LCA FMS 2SMT 1m
7263162	SCA/LCA FMS 2SMT 2m
7263163	SCA/LCA FMS 2SMT 3m
7263164	SCA/LCA FMS 2SMT 5m
7263356	SCA/LCA FMS 2SMT 7,5m
7263165	SCA/LCA FMS 2SMT 10m

Sähkönumero	Tuote
7263394	SCA/LCA FMMS 2SMT 2m
7263395	SCA/LCA FMMS 2SMT 3m
7263396	SCA/LCA FMMS 2SMT 5m
7263397	SCA/LCA FMMS 2SMT 7,5m
7263398	SCA/LCA FMMS 2SMT 10m
7263399	SCA/LCA FMMS 2SMT 15m
7263300	SCA/LCA FMMS 2SMT 20m



SC-APC/LC-APC SM SIMPLEX (valkoinen)

Sähkönumero	Tuote
7269275	SCA/LCA FMS 1SMT 1m W



Häntä- ja kytkentäkuidut

LC-APC/LC-APC SM SIMPLEX

Sähkönumero	Tuote
7264863	LCA/LCA FMS 1SMT 0.5m
7264856	LCA/LCA FMS 1SMT 1m
7263337	LCA/LCA FMS 1SMT 1.5m
7264615	LCA/LCA FMS 1SMT 2m
7263338	LCA/LCA FMS 1SMT 2.5m
7264616	LCA/LCA FMS 1SMT 3m
7264617	LCA/LCA FMS 1SMT 5m
7264857	LCA/LCA FMS 1SMT 7,5m
7264618	LCA/LCA FMS 1SMT 10m

LC-APC/LC-APC SM DUPLEX

Sähkönumero	Tuote
7263348	LCA/LCA FMS 2SMT 0.5m
7263349	LCA/LCA FMS 2SMT 1m
7263150	LCA/LCA FMS 2SMT 2m
7263151	LCA/LCA FMS 2SMT 3m
7263152	LCA/LCA FMS 2SMT 5m
7263350	LCA/LCA FMS 2SMT 7.5m
7263153	LCA/LCA FMS 2SMT 10m

LC-APC/LC-APC SM OVAALIDUPLEX

Sähkönumero	Tuote
7263373	LCA/LCA FMMS 2SMT 2m
7263374	LCA/LCA FMMS 2SMT 3m
7263375	LCA/LCA FMMS 2SMT 5m
7263376	LCA/LCA FMMS 2SMT 7.5m
7263377	LCA/LCA FMMS 2SMT 10m
7263378	LCA/LCA FMMS 2SMT 15m
7263379	LCA/LCA FMMS 2SMT 20m

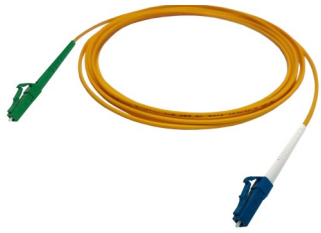

Häntä- ja kytkentäkuidut

LC-UPC/LC-APC SM SIMPLEX

LC-UPC/LC-APC SM DUPLEX

LC-UPC/LC-APC SM OVAALIDUPLEX

Sähkönumero	Tuote
7264854	LC/LCA FMS 1SMT 1m
7263335	LC/LCA FMS 1SMT 1.5m
7264619	LC/LCA FMS 1SMT 2m
7263336	LC/LCA FMS 1SMT 2.5m
7264620	LC/LCA FMS 1SMT 3m
7268486	LC/LCA FMS 1SMT 4m
7264621	LC/LCA FMS 1SMT 5m
7268487	LC/LCA FMS 1SMT 6m
7264855	LC/LCA FMS 1SMT 7,5m
7264622	LC/LCA FMS 1SMT 10m

Sähkönumero	Tuote
7263351	LC/LCA FMS 2SMT 1m
7263154	LC/LCA FMS 2SMT 2m
7263155	LC/LCA FMS 2SMT 3m
7263156	LC/LCA FMS 2SMT 5m
7263352	LC/LCA FMS 2SMT 7.5m
7263157	LC/LCA FMS 2SMT 10m

Sähkönumero	Tuote
7263380	LC/LCA FMMS 2SMT 2m
7263381	LC/LCA FMMS 2SMT 3m
7263382	LC/LCA FMMS 2SMT 5m
7263383	LC/LCA FMMS 2SMT 7.5m
7263384	LC/LCA FMMS 2SMT 10m
7263385	LC/LCA FMMS 2SMT 15m
7263386	LC/LCA FMMS 2SMT 20m

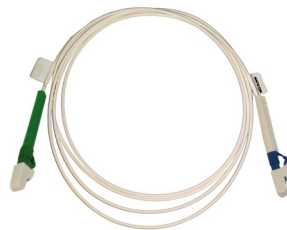

LC-UPC/LC-APC SM SIMPLEX (valkoinen)

Sähkönumero	Tuote
7263228	LC/LCA FMS 1SMT 1m W
7263229	LC/LCA FMS 1SMT 2m W
7263230	LC/LCA FMS 1SMT 3m W
7263231	LC/LCA FMS 1SMT 5m W

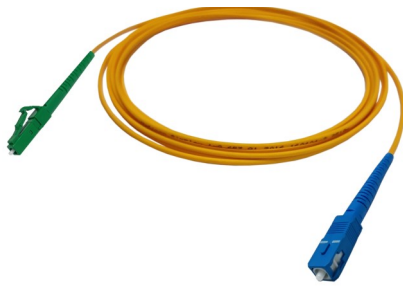

Hätä- ja kytkentäkuidut

SC-UPC/LC-APC SM SIMPLEX

Sähkönumero	Tuote
7264845	SC/LCA FMS 1SMT 1m
7264623	SC/LCA FMS 1SMT 2m
7264624	SC/LCA FMS 1SMT 3m
7264625	SC/LCA FMS 1SMT 5m
7264846	SC/LCA FMS 1SMT 7,5m
7264626	SC/LCA FMS 1SMT 10m

SC-UPC/LC-APC SM DUPLEX

Sähkönumero	Tuote
7263353	SC/LCA FMS 2SMT 1m
7263158	SC/LCA FMS 2SMT 2m
7263159	SC/LCA FMS 2SMT 3m
7263160	SC/LCA FMS 2SMT 5m
7263354	SC/LCA FMS 2SMT 7,5m
7263161	SC/LCA FMS 2SMT 10m

SC-UPC/LC-APC SM OVAALIDUPLEX

Sähkönumero	Tuote
7263387	SC/LCA FMMS 2SMT 2m
7263388	SC/LCA FMMS 2SMT 3m
7263389	SC/LCA FMMS 2SMT 5m
7263390	SC/LCA FMMS 2SMT 7,5m
7263391	SC/LCA FMMS 2SMT 10m
7263392	SC/LCA FMMS 2SMT 15m
7263393	SC/LCA FMMS 2SMT 20m

LC/LC UNIBOOT KYTKENTÄKAAPELIT

Kasvava kuitutiheyden tarve vaatii uusia korkean tiheyden kytkentäkaapeleita. Naficonin uusissa UniBoot-mallisissa kytkentäkaapeleissa on kaksi kuitua yhdessä kaapelissa. Se vähentää kytkentäkaapelien määrän asennettaessa puoleen. Liittimien rakenne mahdollistaa polariteetin vaihdon A-A:sta A-B:hen ilman työkaluja.

- UniBoot (Kaksi kuitua yhdessä kaapelissa)
- Vaihdeettava polariteetti
- Integroitu ja irrotettava työnin/vedin helppoa asennusta varten
- LC-UPC tai LC-APC liitin
- Yksimuoto OS-2, monimuodot OM-3 ja OM-4
- Liittimen irrotus voi tapahtua kolmella eri tavalla
 1. Painamalla päältä
 2. Vetämällä sivuista
 3. Vetämällä käyttäen työntä/vedintä



Hätä- ja kytkentäkuidut



LC-UPC/LC-UPC uniboot SM



LC-UPC/LC-UPC uniboot OM4



LC-APC/LC-APC uniboot SM

Sähkönumero	Tuote	Sähkönumero	Tuote	Sähkönumero	Tuote
7267555	LC/LC uniboot SM 0.5m	7267556	LC/LC uniboot OM4 0.5m		LCA/LCA uniboot SM 0.5m
7267545	LC/LC uniboot SM 1m	7267557	LC/LC uniboot OM4 1m		LCA/LCA uniboot SM 1m
7267546	LC/LC uniboot SM 1.5m	7267558	LC/LC uniboot OM4 1.5m		LCA/LCA uniboot SM 1.5m
7267547	LC/LC uniboot SM 2m	7267559	LC/LC uniboot OM4 2m		LCA/LCA uniboot SM 2m
7267548	LC/LC uniboot SM 2.5m	7267560	LC/LC uniboot OM4 2.5m		LCA/LCA uniboot SM 2.5m
7267549	LC/LC uniboot SM 3m	7267561	LC/LC uniboot OM4 3m		LCA/LCA uniboot SM 3m
7267550	LC/LC uniboot SM 3.5m	7267562	LC/LC uniboot OM4 3.5m		LCA/LCA uniboot SM 3.5m
7267551	LC/LC uniboot SM 4m	7267563	LC/LC uniboot OM4 4m		LCA/LCA uniboot SM 4m
7267552	LC/LC uniboot SM 5m	7267564	LC/LC uniboot OM4 5m		LCA/LCA uniboot SM 5m
7267553	LC/LC uniboot SM 7m	7267565	LC/LC uniboot OM4 7m		LCA/LCA uniboot SM 7m
7267554	LC/LC uniboot SM 10m	7267566	LC/LC uniboot OM4 10m		LCA/LCA uniboot SM 10m

SC/SC UNIBOOT KYTKENTÄKAAPELIT



SC-liittimille on saatavilla myös oma UniBoot-liitin. Niissä on muuten samoja ominaisuuksia kuin LC versioissa, mutta polariteetin vaihto on ns. perinteinen paikan vaihto.

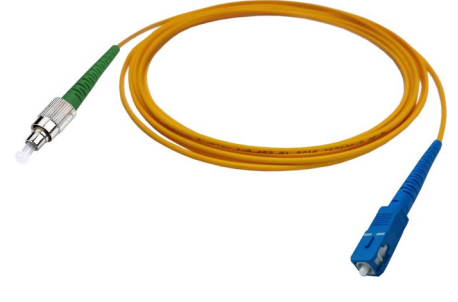
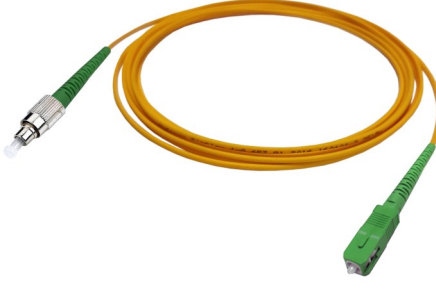

Häntä- ja kytkentäkuidut

FC-APC/FC-APC SM SIMPLEX

Sähkönumero	Tuote
7262260	FCA/FCA FMS 1SMT 2m
7262261	FCA/FCA FMS 1SMT 3m
7262262	FCA/FCA FMS 1SMT 5m
7262263	FCA/FCA FMS 1SMT 15m

SC-APC/FC-APC SM SIMPLEX

Sähkönumero	Tuote
7262264	SCA/FCA FMS 1SMT 2m
7262265	SCA/FCA FMS 1SMT 3m
7262266	SCA/FCA FMS 1SMT 5m
7262267	SCA/FCA FMS 1SMT 15m

SC-UPC/FC-APC SM SIMPLEX

Sähkönumero	Tuote
7262280	SC/FCA FMS 1SMT 2m
7262281	SC/FCA FMS 1SMT 3m
7262282	SC/FCA FMS 1SMT 5m
7262283	SC/FCA FMS 1SMT 15m

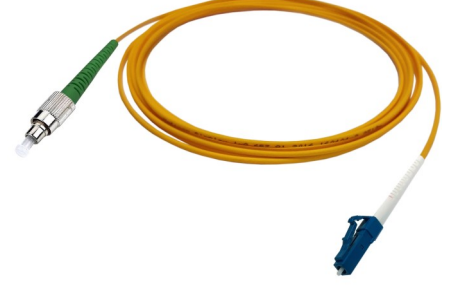
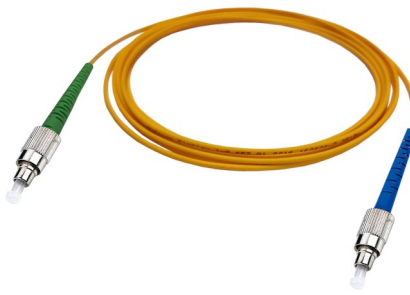
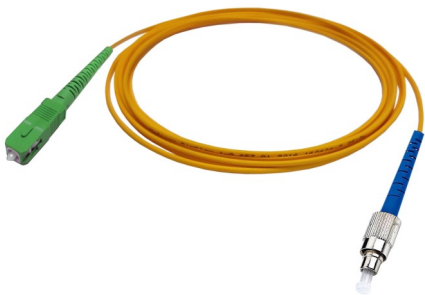

FC-UPC/SC-APC SM SIMPLEX

Sähkönumero	Tuote
7262272	FC/SCA FMS 1SMT 2m
7262273	FC/SCA FMS 1SMT 3m
7262274	FC/SCA FMS 1SMT 5m
7262275	FC/SCA FMS 1SMT 15m

FC-UPC/FC-APC SM SIMPLEX

Sähkönumero	Tuote
7262284	FC/FCA FMS 1SMT 2m
7262285	FC/FCA FMS 1SMT 3m
7262286	FC/FCA FMS 1SMT 5m
7262287	FC/FCA FMS 1SMT 15m

LC-UPC/FC-APC SM SIMPLEX

Sähkönumero	Tuote
7262288	LC/FCA FMS 1SMT 2m
7262289	LC/FCA FMS 1SMT 3m
7262290	LC/FCA FMS 1SMT 5m
7262291	LC/FCA FMS 1SMT 15m

Muita liittinyhdistelmiä

Sähkönumero	Tuote	Sähkönumero	Tuote	Sähkönumero	Tuote	Sähkönumero	Tuote
7262414	SC/FC FMS 1SMT 2m	7262403	SC/MU FMS 1SMT 10m	7262458	FC/LC FMS 1SMT 5m	7262429	LC/MU FMS 1SMT 3m
7262415	SC/FC FMS 1SMT 3m	7262404	SC/MU FMS 1SMT 15m	7262459	FC/LC FMS 1SMT 10m	7262430	LC/MU FMS 1SMT 5m
7262416	SC/FC FMS 1SMT 5m	7262442	FC/FC FMS 1SMT 2m	7262460	FC/LC FMS 1SMT 15m	7262431	LC/MU FMS 1SMT 10m
7262417	SC/FC FMS 1SMT 10m	7262443	FC/FC FMS 1SMT 3m	7262470	FC/MU FMS 1SMT 2m	7262432	LC/MU FMS 1SMT 15m
7262418	SC/FC FMS 1SMT 15m	7262444	FC/FC FMS 1SMT 5m	7262471	FC/MU FMS 1SMT 3m	7262484	MU/MU FMS 1SMT 2m
7262400	SC/MU FMS 1SMT 2m	7262445	FC/FC FMS 1SMT 10m	7262472	FC/MU FMS 1SMT 5m	7262485	MU/MU FMS 1SMT 3m
7262401	SC/MU FMS 1SMT 3m	7262446	FC/FC FMS 1SMT 15m	7262473	FC/MU FMS 1SMT 10m	7262486	MU/MU FMS 1SMT 5m
7262402	SC/MU FMS 1SMT 5m	7262456	FC/LC FMS 1SMT 2m	7262474	FC/MU FMS 1SMT 15m	7262487	MU/MU FMS 1SMT 10m
		7262457	FC/LC FMS 1SMT 3m	7262428	LC/MU FMS 1SMT 2m	7262488	MU/MU FMS 1SMT 15m

OM1 KYTKENTÄKAAPELIT



SC-UPC/SC-UPC OM1 SIMPLEX



LC-UPC/LC-UPC OM1 SIMPLEX

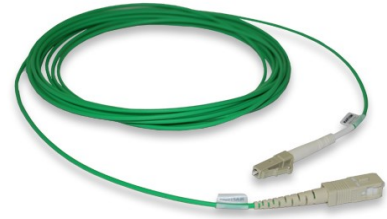

SC-UPC/LC-UPC OM1 SIMPLEX

Häntä- ja kytkentäkuidut

Sähkönumero	Tuote
7262647	SC/SC FMS 1GKT 2m
7262648	SC/SC FMS 1GKT 3m
7262649	SC/SC FMS 1GKT 5m
7262650	SC/SC FMS 1GKT 10m
7262651	SC/SC FMS 1GKT 15m

Sähkönumero	Tuote
7262657	LC/LC FMS 1GKT 2m
7262658	LC/LC FMS 1GKT 3m
7262659	LC/LC FMS 1GKT 5m
7262660	LC/LC FMS 1GKT 10m
7262661	LC/LC FMS 1GKT 15m

Sähkönumero	Tuote
7262652	SC/LC FMS 1GKT 2m
7262653	SC/LC FMS 1GKT 3m
7262654	SC/LC FMS 1GKT 5m
7262655	SC/LC FMS 1GKT 10m
7262656	SC/LC FMS 1GKT 15m



SC-UPC/SC-UPC OM1 DUPLEX



LC-UPC/LC-UPC OM1 DUPLEX

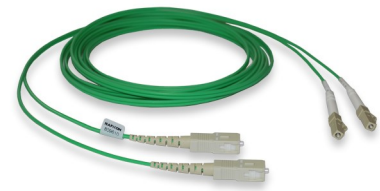

SC-UPC/LC-UPC OM1 DUPLEX

Sähkönumero	Tuote
7262300	SC/SC FMS 2GKT 2m
7262301	SC/SC FMS 2GKT 3m
7262302	SC/SC FMS 2GKT 5m
7262303	SC/SC FMS 2GKT 7.5m
7262304	SC/SC FMS 2GKT 10m

Sähkönumero	Tuote
7262310	LC/LC FMS 2GKT 2m
7262311	LC/LC FMS 2GKT 3m
7262312	LC/LC FMS 2GKT 5m
7262313	LC/LC FMS 2GKT 7.5m
7262314	LC/LC FMS 2GKT 10m

Sähkönumero	Tuote
7262305	SC/LC FMS 2GKT 2m
7262306	SC/LC FMS 2GKT 3m
7262307	SC/LC FMS 2GKT 5m
7262308	SC/LC FMS 2GKT 7.5m
7262309	SC/LC FMS 2GKT 10m



SC-UPC/SC-UPC OM1 OVAALIDUPLEX



LC-UPC/LC-UPC OM1 OVAALIDUPLEX

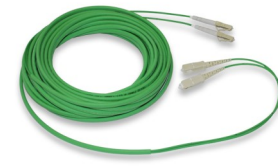

SC-UPC/LC-UPC OM1 OVAALIDUPLEX

Sähkönumero	Tuote
7262315	SC/SC FMMS 2GKT 2m
7262316	SC/SC FMMS 2GKT 3m
7262317	SC/SC FMMS 2GKT 5m
7262318	SC/SC FMMS 2GKT 7.5m
7262319	SC/SC FMMS 2GKT 10m
7262320	SC/SC FMMS 2GKT 15m
7262321	SC/SC FMMS 2GKT 20m

Sähkönumero	Tuote
7262329	LC/LC FMMS 2GKT 2m
7262330	LC/LC FMMS 2GKT 3m
7262331	LC/LC FMMS 2GKT 5m
7262332	LC/LC FMMS 2GKT 7.5m
7262333	LC/LC FMMS 2GKT 10m
7262334	LC/LC FMMS 2GKT 15m
7262335	LC/LC FMMS 2GKT 20m

Sähkönumero	Tuote
7262322	SC/LC FMMS 2GKT 2m
7262323	SC/LC FMMS 2GKT 3m
7262324	SC/LC FMMS 2GKT 5m
7262325	SC/LC FMMS 2GKT 7.5m
7262326	SC/LC FMMS 2GKT 10m
7262327	SC/LC FMMS 2GKT 15m
7262328	SC/LC FMMS 2GKT 20m

OM3 KYTKENTÄKAAPELIT



Häntä- ja kytkentäkuidut

SC-UPC/SC-UPC OM3 SIMPLEX

LC-UPC/LC-UPC OM3 SIMPLEX

SC-UPC/LC-UPC OM3 SIMPLEX

Sähkönumero	Tuote
7268436	SC/SC FMS 10M3T 2m
7268437	SC/SC FMS 10M3T 5m
7268438	SC/SC FMS 10M3T 10m

Sähkönumero	Tuote
7268443	LC/LC FMS 10M3T 2m
7268444	LC/LC FMS 10M3T 3m
7268445	LC/LC FMS 10M3T 5m
7268446	LC/LC FMS 10M3T 10m

Sähkönumero	Tuote
7268439	SC/LC FMS 10M3T 2m
7268440	SC/LC FMS 10M3T 3m
7268441	SC/LC FMS 10M3T 5m
7268442	SC/LC FMS 10M3T 10m



SC-UPC/SC-UPC OM3 DUPLEX

LC-UPC/LC-UPC OM3 DUPLEX

SC-UPC/LC-UPC OM3 DUPLEX

Sähkönumero	Tuote
7262336	SC/SC FMS 20M3T 2m
7262337	SC/SC FMS 20M3T 3m
7262338	SC/SC FMS 20M3T 5m
7262339	SC/SC FMS 20M3T 7.5m
7262340	SC/SC FMS 20M3T 10m

Sähkönumero	Tuote
7262346	LC/LC FMS 20M3T 2m
7262347	LC/LC FMS 20M3T 3m
7262348	LC/LC FMS 20M3T 5m
7262349	LC/LC FMS 20M3T 7.5m
7262350	LC/LC FMS 20M3T 10m

Sähkönumero	Tuote
7262341	SC/LC FMS 20M3T 2m
7262342	SC/LC FMS 20M3T 3m
7262343	SC/LC FMS 20M3T 5m
7262344	SC/LC FMS 20M3T 7.5m
7262345	SC/LC FMS 20M3T 10m

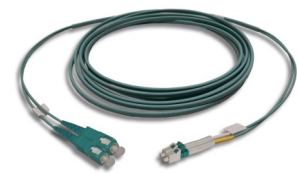

SC-UPC/SC-UPC OM3 OVAALIDUPLEX

LC-UPC/LC-UPC OM3 OVAALIDUPLEX

SC-UPC/LC-UPC OM3 OVAALIDUPLEX

Sähkönumero	Tuote
7262351	SC/SC FMMS 20M3T 2m
7262352	SC/SC FMMS 20M3T 3m
7262353	SC/SC FMMS 20M3T 5m
7262354	SC/SC FMMS 20M3T 7.5m
7262355	SC/SC FMMS 20M3T 10m
7262356	SC/SC FMMS 20M3T 15m
7262357	SC/SC FMMS 20M3T 20m

Sähkönumero	Tuote
7262365	LC/LC FMMS 20M3T 2m
7262366	LC/LC FMMS 20M3T 3m
7262367	LC/LC FMMS 20M3T 5m
7262997	LC/LC FMMS 20M3T 7m
7262368	LC/LC FMMS 20M3T 7.5m
7262369	LC/LC FMMS 20M3T 10m
7262370	LC/LC FMMS 20M3T 15m
7262371	LC/LC FMMS 20M3T 20m

Sähkönumero	Tuote
7262358	SC/LC FMMS 20M3T 2m
7262359	SC/LC FMMS 20M3T 3m
7262360	SC/LC FMMS 20M3T 5m
7262361	SC/LC FMMS 20M3T 7.5m
7262362	SC/LC FMMS 20M3T 10m
7262363	SC/LC FMMS 20M3T 15m
7262364	SC/LC FMMS 20M3T 20m

YKSIMUOTOKUITUJEN JA LIITINTEN TUOTETIETOJA

Parameter	LC-UPC	SC-UPC	FC-UPC	ST-UPC	FC-APC	LC-APC	SC-APC
Insertion Loss (Typ)	0.10dB	0.10dB	0.10dB	0.10dB	0.10dB	0.15dB	0.15 dB
Insertion Loss (Max)	0.30dB	0.30dB	0.30dB	0.30dB	0.30dB	0.30dB	0.30 dB
Return Loss (Typ)	58dB	58dB	58dB	55dB	65dB	65dB	65dB
Return Loss (Min)	55dB	55dB	55dB	50dB	60dB	60dB	60dB
Operating Wavelength	1490nm, 1310nm and 1550nm						
Fiber Size	9/125um, Single Mode, ITU G.652D/ G.657.A1						
Cable Type	Indoor, LSZH Jacket, 3mm OD						
Cable Color	Yellow						
Operating Temperature	-20 to +70°C						
Storage Temperature	-25 to +70°C						
Complying Standards	IEC 61753-021-2 Fibre optic interconnecting devices and passive components performance standard & Telcordia GR-326						
Mating Durability	500 Cycles minimum (as per IEC 61300-2-2)						

Häntä- ja kytkentäkuidut

MONIMUOTOKUITUJEN JA LIITINTEN TUOTETIETOJA

Parameter	LC-UPC	SC-UPC	ST-UPC	FC-UPC
Insertion Loss (Typ)	0.15 dB	0.15 dB	0.15 dB	0.15 dB
Insertion Loss (Max)	0.30 dB	0.30 dB	0.30 dB	0.30 dB
Operating Wavelength	850nm and 1310nm			
Fiber Size	62.5/125um (OM1), 50/125um (OM3 and OM4)			
Cable Type	Indoor, LSZH Jacket			
Cable Colour	Aqua for OM3, Magenta for OM4, Orange for OM1 or Green			
Operating Temperature	-20 to +70°C			
Storage Temperature	-25 to +70°C			
Mating Durability	500 Cycles minimum (as per IEC 61300-2-2)			

Nauvon varastostamme heti toimitukseen löytyy kaikki yleisimmät adapterit, niin yksi- kuin monimuoto. Yleisimpien adapterien lisäksi meidän kauttamme saa myös harvinaisemmat adapterit, E2000, MU, ym., joista myös osaa pidämme varastossa.

Kaikki adapterit, sekä yksi- että monimuoto, on varustettu keraamisella holkilla ja läpinäkyvillä suojahatuilla. Läpinäkyvät suojahatut mahdollistavat tarkistamaan kytkennät näkyvän valon laserilla ilman että suojahatut joutuu ottamaan pois paikoltaan.

Jotta adaptereita voi asentaa mahdollisimman lähekkäin pienissä kotelossa, niin adapterit ovat ilman siivekkeitä eli "flangeja". Jos haluaa adapterit nimenomaan siivekkeillä, niin myös niitä löytyy suoraan varastosta, mutta tämä seikka pitää mainita tilausta tehdessä.

Adapterit



**SC-adapterit, duplex ja simplex
SM (UPC ja APC), MM (OM1, OM3 ja OM4)**



**Adaptoreissa keraamiset holkit ja suojahatut,
joista näkyvän valon laser näkyy läpi ilman,
että suojahatut poistetaan.**



**LC-adapterit, quattro ja duplex
SM (UPC ja APC), MM (OM1, OM3 ja OM4)**



SM Adapterit Seikoh giken

Sähkönumero	Tuote
7262038	SC/SC simplex Seikohgiken
7262039	SC/SC duplex Seikohgiken
7264740	SCA/SCA simplex Seikohgiken
7264741	SCA/SCA duplex Seikohgiken
7262040	LC/LC duplex Seikohgiken
7264761	LCA/LCA duplex Seikohgiken
	FC/FC Seikohgiken
	FCA/FCA Seikohgiken

SM Adapterit

Sähkönumero	Tuote
7268991	SC/SC simplex
7268985	SC/SC duplex
7268997	SCA/SCA simplex
7268995	SCA/SCA duplex
7268987	LC/LC duplex
7268989	LC/LC quattro
7268993	LCA/LCA duplex
7268994	LCA/LCA quattro
7268201	Pölysuojattu LC/LC SM duplex (Senko)
7268202	Pölysuojattu LC/LC SM quattro (Senko)
7264182	FCA/FCA

MM Adapterit

Sähkönumero	Tuote
7262372	SC/SC simplex OM1
7262373	SC/SC duplex OM1
7262374	LC/LC duplex OM1
7268990	LC/LC quattro OM1
7269008	SC/SC simplex OM3
7269009	SC/SC duplex OM3
7269002	SC/SC simplex OM4
7269003	SC/SC duplex OM4
7269006	LC/LC duplex OM3
7269007	LC/LC quattro OM3
7269000	LC/LC duplex OM4
7269001	LC/LC quattro OM4

Vaihtoadapterit SC-aukkoon

Sähkönumero	Tuote
7264176	SC/FC simplex
7264175	SC/LC simplex
7269017	SCA/LCA simplex

Tulpat SC-aukkoon

Sähkönumero	Tuote
7269004	Adapteriaukon tulppa simplex
7269005	Adapteriaukon tulppa duplex

PÖLYSUOJATUT ADAPTERIT

Valikoimaamme kuuluu myös LC/LC duplex ja quattro adapterit, joissa ei tarvita laisinkaan suoja-hattuja. Nämä adapterit täyttävät Arizona tiiviys pölytestin. Saatavilla tilauksesta myös monimuoto adapterit ja APC-adapterit.

Adapterit

LC Adapter with Inner Shutter Step by Step

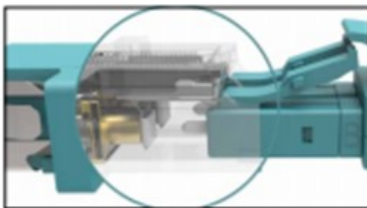

► 1 - Connector insertion

When the connector is inserted into the adapter it compresses the springs, opening the internal shutter.



► 2 - Shutter opening

The internal shutter opens, and due to the special design of the shutter, it will not touch the ferrule end face.



► 3 - Connector mated with adapter

The opening of the shutter allows for the ferrule to be inserted inside the adapter sleeve.



► 4 - Connector removal

As the connector is removed from the adapter, the shutter spring automatically returns the internal shutter to the closed position.

FEATURES

- Provides eye safety by attenuating laser light when the mated connector is removed
- 100% automatic shutter mechanism requiring no operator handling of the shutter door
- Compatible with standard LC connectors
- It keeps adapter's interior clean from dust
- Complete SC footprint
- You can see the visible light through the adapter

Automatic shutter mechanism

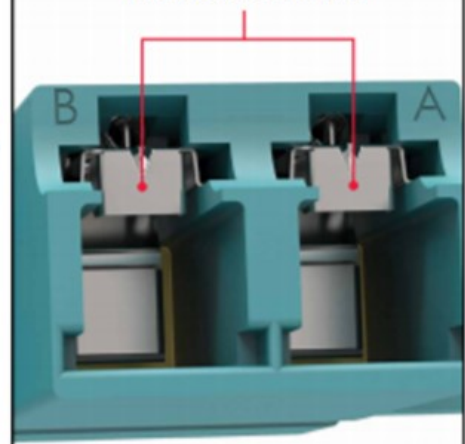

LC Adapter Traceability

When trying to trace the adapter using a visible light source you can see the red light glowing through the adapter sleeve.



Valmiskaapelit

Valmiskaapeli tarkoittaa useampi kuituista kaapelia, joihin me teemme omissa tuotannossamme liittimet valmiiksi joko toiseen tai molempiin päihin. Näihin kaapeleihin voidaan tehdä SC, LC, FC ja MU sekä UPC että APC hionnalla. Liitintyyppi voi olla tietysti eri kaapelin päissä. Ja samassa päässä voi olla erilaisia liittimiä myös.

Valmiskaapelien käyttö nopeuttaa asennustyötä huomattavasti ja näin säästää kustannuksia ja samalla voi käyttää resursseja muihin kohteisiin. Näiden tuotteiden asennus ei myöskään tarvitse erikoisosaamista.

Kaapelit voivat olla sekä sisä- että ulkokaapeleita. Liittimet voidaan tehdä myös isoihin maakaapeleihin valmiiksi. Yleisimmin valmiskaapelit ovat sisä-ulkokaapeleita.

Yleisimmät kaapelityypit:

- HBBX 12-, 24-, 48- ja 96SML (HBBX tarkoittaa ohutta mustaa sisä-ulko mikrokaapelia)
- FZOMSU-SD/FXMSU 12-, 24-, 48-, 96-, ja 192SML (oranssi kaapeli)
- FXMMS 2-, 4-, 6- ja 8SMT ja vastaavat monimuodot (sininen (SM) tai vihreä (MM) urarunkokaapeli, kuitujen suojana 2mm lisävaippa)
- FMMS 4-, 6-, 8-, 12- ja 24SMT (kuitujen suojana 2mm lisävaippa)

Valmiskaapelit

- Flex kaapelit
- Erilaiset maakaapelit.



Kaapelien kuitumäärät ovat kahdesta aina 288 asti. Kaapelit voivat olla pelkästään yksi- tai monimuotoa tai sitten ne voivat olla ns. sekakaapeleita, joissa on sekä yksimuoto että monimuoto kuidut sisällä. Näitä kaapeleita kutsutaan myös nimellä hybridikaapelit.

Alla lista sekakaapeleiden kuitumääristä:

- 4SML+4OM3L tai 4GKL
- 8SML+8OM3L tai 8GKL
- 12SML+12OM3L tai 12GKL
- 24SML+24OM3L tai 24GKL

Valmiskaapelin pituus on vapaasti määritettävissä. Myös vapaiden kuitujen kuorinnan pituuden voi määrittellä tapauskohtaisesti. Vapaat kuidut liittimiseen pakataan suojaputken sisään. Tämä suojaputki toimii myös vetopäänä asennuksessa.

Näitä valmiskaapeleita voidaan valmistaa myös niin, että toinen pää on 900um kuiduilla ja toinen pää 2mm kuiduilla. Tällaista tuotetta on hyvä käyttää silloin, jos toinen pää asennetaan kotelon tai paneelin sisään ja toinen pää menee suoraan laitteelle tai paneelin ulkopuoliseen asennukseen.



Hyvin usein valmiskaapeleita käytetään myös niin, että toinen pää on valmiiksi asennettuna johonkin koteloon, esim. 19", NAF1000, ODF 3x8 tai 4x6 ja LL YJT.

Tällaista tuotetta käytettäessä usein toimitukseen lisätään paneeli tai kotelo adaptereineen, johon tuo ns. vapaa pää asennetaan työmaalla.

Näille tuotteille ei ole olemassa valitettavasti sähkönumeroita, koska nämä tuotteet tehdään kohteen mukaan.

Näille tuotteille toimitusajat ovat 1 päivästä noin pariin viikkoon riippuen tietysti kaapelityypistä ja kaapelimäärästä.

Alla ohje näiden kaapelien tilaamiseen:

- Paneeli tai kotelo, johon kaapelin toinen pää asennetaan.
- Toisen pään paneeli tai kotelo, jos tällainen tarvitaan
- Molempien päiden liittimet erotettuna / viivalla. Jos toiseen päähän ei tule liittimiä, niin se merkataan viivalla
- Haluttu kaapelityyppi, ja jos ei tiedä kaapelityyppiä, niin kirjoittaa kuitumäärän ja kuitutyypin pituus

Alla muutama esimerkki:

Pan 19" / ODF 3x8 SCA/SC FZOMSU-SD 24SML 35m;

- Kaapelin toinen pää asennetaan 19" paneeliin
- Toinen pää asennetaan työmaalla 3x8 ODF:ään, joten tämä ODF kotelo lähetetään mukaan.
- 19" paneeliin asennettavat liittimet ovat SC-APC
- ODF 3x8 liittimet ovat SC-UPC
- Kaapeli on oranssia 24-kuituista yksimuoto sisä-ulkokaapelia
- Kaapin pituus on 35m

NAF1000 SCA/LC (2mm) HBBX 48SML 40m

- Kaapelin toinen pää asennetaan NAF1000 koteloon
- Toisen pään paneelia tai kotelo ei tarvita, koska sitä ei ole mainittu
- NAF1000 kotelon liittimet ovat SC-APC
- Ns. vapaan pään liittimet ovat LC-UPC ja 2mm kuidulla
- Kaapeli on mustaa 48-kuituista yksimuoto mikro sisä-ulkokaapelia
- Kaapelin pituus on 40m

Valmiskaapelit

Yleisimpien urarunkokaapelien sähkönumerot

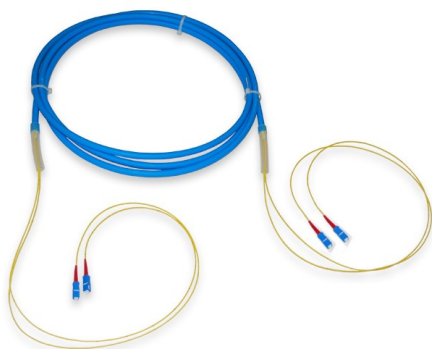

SC-UPC/SC-UPC FXMMS 2SMT

Sähkönumero	Tuote
7262176	SC/SC FXMMS 2SMT 10m
7264837	SC/SC FXMMS 2SMT 12m
7262177	SC/SC FXMMS 2SMT 15m
7262178	SC/SC FXMMS 2SMT 16m
7262179	SC/SC FXMMS 2SMT 20m
7262180	SC/SC FXMMS 2SMT 25m
7262181	SC/SC FXMMS 2SMT 30m
7262182	SC/SC FXMMS 2SMT 35m
7262183	SC/SC FXMMS 2SMT 40m
7262184	SC/SC FXMMS 2SMT 45m

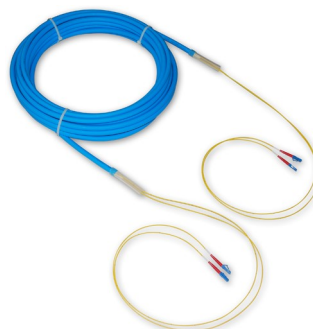

LC-UPC/LC-UPC FXMMS 2SMT

Sähkönumero	Tuote
7262218	LC/LC FXMMS 2SMT 10m
7264838	LC/LC FXMMS 2SMT 12m
7262219	LC/LC FXMMS 2SMT 15m
7262220	LC/LC FXMMS 2SMT 16m
7262221	LC/LC FXMMS 2SMT 20m
7262222	LC/LC FXMMS 2SMT 25m
7262223	LC/LC FXMMS 2SMT 30m
7262224	LC/LC FXMMS 2SMT 35m
7262225	LC/LC FXMMS 2SMT 40m
7262226	LC/LC FXMMS 2SMT 45m

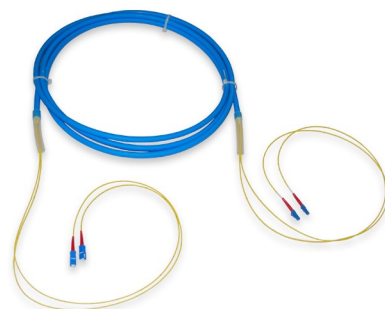

SC-UPC/LC-UPC FXMMS 2SMT

Sähkönumero	Tuote
7262140	SC/LC FXMMS 2SMT 10m
7264836	SC/LC FXMMS 2SMT 12m
7262141	SC/LC FXMMS 2SMT 15m
7262142	SC/LC FXMMS 2SMT 16m
7262143	SC/LC FXMMS 2SMT 20m
7262144	SC/LC FXMMS 2SMT 25m
7262145	SC/LC FXMMS 2SMT 30m
7262146	SC/LC FXMMS 2SMT 35m
7262147	SC/LC FXMMS 2SMT 40m
7262148	SC/LC FXMMS 2SMT 45m

Valmiskaapelit

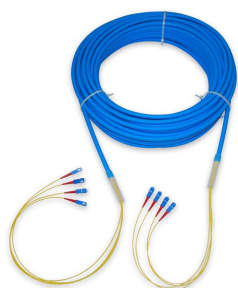

SC-UPC/SC-UPC FXMMS 4SMT

Sähkönumero	Tuote
7262185	SC/SC FXMMS 4SMT 10m
7262186	SC/SC FXMMS 4SMT 15m
7262187	SC/SC FXMMS 4SMT 16m
7262188	SC/SC FXMMS 4SMT 20m
7262189	SC/SC FXMMS 4SMT 25m
7262190	SC/SC FXMMS 4SMT 30m
7262191	SC/SC FXMMS 4SMT 35m
7262192	SC/SC FXMMS 4SMT 40m
7262193	SC/SC FXMMS 4SMT 45m



LC-UPC/LC-UPC FXMMS 4SMT

Sähkönumero	Tuote
7262227	LC/LC FXMMS 4SMT 10m
7262228	LC/LC FXMMS 4SMT 15m
7262229	LC/LC FXMMS 4SMT 16m
7262230	LC/LC FXMMS 4SMT 20m
7262231	LC/LC FXMMS 4SMT 25m
7262232	LC/LC FXMMS 4SMT 30m
7262233	LC/LC FXMMS 4SMT 35m
7262234	LC/LC FXMMS 4SMT 40m
7262235	LC/LC FXMMS 4SMT 45m

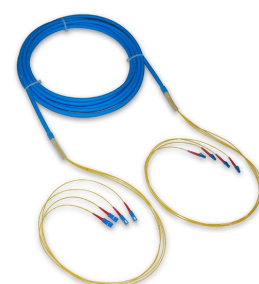

SC-UPC/LC-UPC FXMMS 4SMT

Sähkönumero	Tuote
7262149	SC/LC FXMMS 4SMT 10m
7262150	SC/LC FXMMS 4SMT 15m
7262151	SC/LC FXMMS 4SMT 16m
7262152	SC/LC FXMMS 4SMT 20m
7262153	SC/LC FXMMS 4SMT 25m
7262154	SC/LC FXMMS 4SMT 30m
7262155	SC/LC FXMMS 4SMT 35m
7262156	SC/LC FXMMS 4SMT 40m
7262157	SC/LC FXMMS 4SMT 45m

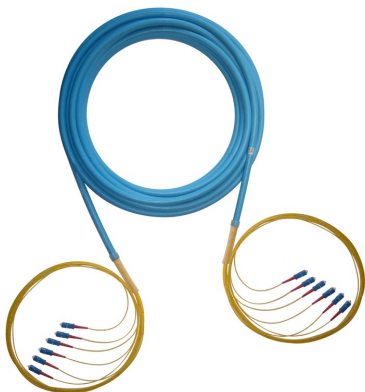

SC-UPC/SC-UPC FXMMS 6SMT

Sähkö-numero	Tuote
7262200	SC/SC FXMMS 6SMT 10m
7262201	SC/SC FXMMS 6SMT 15m
7262202	SC/SC FXMMS 6SMT 16m
7262203	SC/SC FXMMS 6SMT 20m
7262204	SC/SC FXMMS 6SMT 25m
7262205	SC/SC FXMMS 6SMT 30m
7262206	SC/SC FXMMS 6SMT 35m



LC-UPC/LC-UPC FXMMS 6SMT

Sähkö-numero	Tuote
7262236	LC/LC FXMMS 6SMT 10m
7262237	LC/LC FXMMS 6SMT 15m
7262238	LC/LC FXMMS 6SMT 16m
7262239	LC/LC FXMMS 6SMT 20m
7262240	LC/LC FXMMS 6SMT 25m
7262241	LC/LC FXMMS 6SMT 30m
7262242	LC/LC FXMMS 6SMT 35m

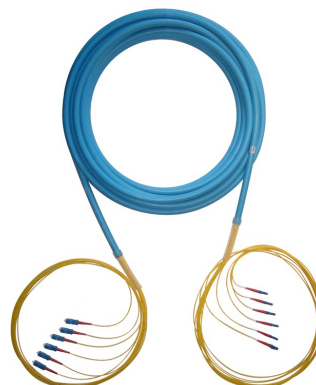

SC-UPC/LC-UPC FXMMS 6SMT

Sähkö-numero	Tuote
7262158	SC/LC FXMMS 6SMT 10m
7262159	SC/LC FXMMS 6SMT 15m
7262160	SC/LC FXMMS 6SMT 16m
7262161	SC/LC FXMMS 6SMT 20m
7262162	SC/LC FXMMS 6SMT 25m
7262163	SC/LC FXMMS 6SMT 30m
7262164	SC/LC FXMMS 6SMT 35m

Valmiskaapelit

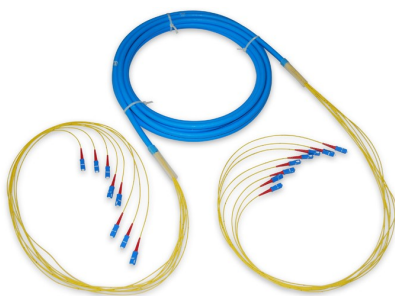

SC-UPC/SC-UPC FXMMS 8SMT

Sähkö-numero	Tuote
7262209	SC/SC FXMMS 8SMT 10m
7262210	SC/SC FXMMS 8SMT 15m
7262211	SC/SC FXMMS 8SMT 16m
7262212	SC/SC FXMMS 8SMT 20m
7262213	SC/SC FXMMS 8SMT 25m
7262214	SC/SC FXMMS 8SMT 30m
7262215	SC/SC FXMMS 8SMT 35m
7262216	SC/SC FXMMS 8SMT 40m
7262217	SC/SC FXMMS 8SMT 45m



LC-UPC/LC-UPC FXMMS 8SMT

Sähkö-numero	Tuote
7262245	LC/LC FXMMS 8SMT 10m
7262246	LC/LC FXMMS 8SMT 15m
7262247	LC/LC FXMMS 8SMT 16m
7262248	LC/LC FXMMS 8SMT 20m
7262249	LC/LC FXMMS 8SMT 25m
7262250	LC/LC FXMMS 8SMT 30m
7262251	LC/LC FXMMS 8SMT 35m
7262252	LC/LC FXMMS 8SMT 40m
7262253	LC/LC FXMMS 8SMT 45m



SC-UPC/LC-UPC FXMMS 8SMT

Sähkö-numero	Tuote
7262167	SC/LC FXMMS 8SMT 10m
7262168	SC/LC FXMMS 8SMT 15m
7262169	SC/LC FXMMS 8SMT 16m
7262170	SC/LC FXMMS 8SMT 20m
7262171	SC/LC FXMMS 8SMT 25m
7262172	SC/LC FXMMS 8SMT 30m
7262173	SC/LC FXMMS 8SMT 35m
7262174	SC/LC FXMMS 8SMT 40m
7262175	SC/LC FXMMS 8SMT 45m

FTMSU-kaapelien sähkönumerot



Sähkönumero	Tuote
7263200	SCA+SC/SCA+SC FTMSU 2SMT 10m
7263201	SCA+SC/SCA+SC FTMSU 2SMT 15m



Sähkönumero	Tuote
7263332	SCA/- FTMSU 1SMT 5m
7263333	SCA/- FTMSU 1SMT 15m
7263334	SCA/- FTMSU 1SMT 30m

Valmiskaapelit



Sähkönumero	Tuote
7269280	LC/- FTMSU 2SMT 5m
7269281	LC/- FTMSU 2SMT 10m



Sähkönumero	Tuote
7269292	LCA/- FTMSU 2SMT 30m

Kuitu + Cat6 valmiskaapelit



Valmiskaapelit

Näitä kaapeleita valmistamme myös Nauvossa. Näitä kaapeleita saa samoin tavoin kuin kuitukaapeleita. Liittimet, sekä kuitu että CAT6, molemmissa päissä valmiina tai vain toisessa päässä. Toinen pää voidaan myös valmiiksi asentaa yhteen koteloon. Tuotteet voidaan tehdä myös niin, että CAT6 liittin jätetään tekemättä jommastakummasta tai molemmista päistä. Pituus on vapaasti määritettävissä myös näissä kaapeleissa.

Hb-rasia 4LCA+RJ45

Sähkönumero	Tuote
7268488	Hb-rasia 4LCA+RJ45/- C6UTP+4SMT HF 20m
7268489	Hb-rasia 4LCA+RJ45/- C6UTP+4SMT HF 25m
7268490	Hb-rasia 4LCA+RJ45/- C6UTP+4SMT HF 30m
7268491	Hb-rasia 4LCA+RJ45/- C6UTP+4SMT HF 35m
7268492	Hb-rasia 4LCA+RJ45/- C6UTP+4SMT HF 40m
7268493	Hb-rasia 4LCA+RJ45/- C6UTP+4SMT HF 45m
7268494	Hb-rasia 4LCA+RJ45/- C6UTP+4SMT HF 50m
7268495	Hb-rasia 4LCA+RJ45/- C6UTP+4SMT HF 55m

Hb-rasia 4SCA+RJ45

Sähkönumero	Tuote
7268496	Hb-rasia 4SCA+RJ45/- C6UTP+4SMT HF 20m
7268497	Hb-rasia 4SCA+RJ45/- C6UTP+4SMT HF 25m
7268498	Hb-rasia 4SCA+RJ45/- C6UTP+4SMT HF 30m
7268499	Hb-rasia 4SCA+RJ45/- C6UTP+4SMT HF 35m
7263103	Hb-rasia 4SCA+RJ45/- C6UTP+4SMT HF 40m
7263102	Hb-rasia 4SCA+RJ45/- C6UTP+4SMT HF 45m
7263100	Hb-rasia 4SCA+RJ45/- C6UTP+4SMT HF 50m
7263101	Hb-rasia 4SCA+RJ45/- C6UTP+4SMT HF 55m

Tyhjät paneelit

Paneeleista löytyy useampi versio erilaiseen tarpeisiin ja kohteisiin. Kaikki versiot ovat saatavilla sekä SC että LC versioina.



Paneelit törmäyssuojalla



Paneelit törmäyssuojalla ilman FOAM vedonpoistoa



Paneelit ilman törmäyssuojaa

Sähkönumero	Tuote
7262292	Paneeli 19 1-24xSC
7262293	Paneeli 19 2-48xSC
7262294	Paneeli 19 2-48xLC
7262295	Paneeli 19 4-96xLC

Sähkönumero	Tuote
7263104	Paneeli 19 1-24xSC ilman FOAM vedonpoistoa
7263105	Paneeli 19 2-48xSC ilman FOAM vedonpoistoa
7263106	Paneeli 19 2-48xLC ilman FOAM vedonpoistoa
7263107	Paneeli 19 4-96xLC ilman FOAM vedonpoistoa

Sähkönumero	Tuote
7264447	Paneeli 19 1-24xSC 1U ilman ts.
7264323	Paneeli 19 2-48xSC 1U ilman ts.
7264897	Paneeli 19 2-96 SC 2U ilman ts.
7268434	Paneeli 19 2-48xLC 1U ilman ts.
7268435	Paneeli 19 4-96 LC 1U ilman ts.
7263176	Paneeli 19 4-192 LC 2U ilman ts.

19" mekaniikka

Törmäyssuojaa on kahta tyyppiä. Toisessa törmäyssuojassa on ns. foam vedonpoistajat, joissa on tehty hahlot kytkentäkaapeleita varten. Toinen törmäyssuojallinen malli on ilman foam-kumeja. Tässä törmäyssuojamallissa on törmäyssuojan päädyt "kevennetty", joten ne voi halutessa taivuttaa kaarelle, joka taas auttaa kytkentäkaapelien asentamisessa. Molemmat törmäyssuojat ovat 95mm syviä, joten niiden kanssa paneelin kokonaissyvyudeksi tulee 240mm.

- 96 SC/192 LC paneeli



Valikoivastamme löytyy myös 2U korkea paneeli, johon mahtuu joko 96 SC tai 192 LC liittintä. Syvyys näissä paneeleissa on hieman enemmän, 187mm. Paneelin runko on tehty kahdesta osasta. Paneelin yläosa on kiinnitetty neljällä ruuvilla alaosaan. Näin paneeli on helppo työstää. Irroitetaan yläosan, niin voi tehdä alaosaan ensin valmiiksi ja kun se on valmis, ruuvaa yläosan takaisin paikoilleen. Yläosan molemmissa takakulmissa on isot aukot kuituputkea varten. Aukkoja kohdalla on paneelin takaseinä "kevennetty", joten kuituputkea ei tarvitse pujottaa koko pituudelta, vaan ne voi viedä takaa suoraan sisään.

Valmispaneelit häntäkuiduilla

Paneelit voidaan varustaa pelkillä hännillä, jolloin hitsaus tehdään paneelin sisällä. Hännät paneelin sisällä ovat 1.5m pitkiä, joten työvara on riittävä. Paneelissa on myös mukana kuitujatkospidikkeet.

Alla sähkönumero luettelo häntäpaneeleista. Sähkönumerot ovat erikseen paneeleille sekä ilman että törmäyssuojan kanssa.

19" valmispaneelit häntäkuiduilla SC-UPC ja SC-APC

SC-UPC		SC-APC	
Törmäyssuojalliset		Törmäyssuojalliset	
Sähkönumero	Tuote	Sähkönumero	Tuote
7264178	Paneeli 19 SC/- 6SMT 1.5m	7264442	Paneeli 19 SCA/- 6SMT 1.5m
7264120	Paneeli 19 SC/- 12SMT 1.5m	7264443	Paneeli 19 SCA/- 12SMT 1.5m
7264121	Paneeli 19 SC/- 24SMT 1.5m	7264444	Paneeli 19 SCA/- 24SMT 1.5m
7264318	Paneeli 19 SC/- 48SMT 1.5m	7264445	Paneeli 19 SCA/- 48SMT 1.5m
Ilman törmäyssuojaa		Ilman törmäyssuojaa	
Sähkönumero	Tuote	Sähkönumero	Tuote
7264695	Paneeli 19 SC/- 12SMT 1.5m ilman ts.	7268343	Paneeli 19 SCA/- 12SMT 1.5m ilman ts.
7268333	Paneeli 19 SC/- 24SMT 1.5m ilman ts.	7268344	Paneeli 19 SCA/- 24SMT 1.5m ilman ts.
7264122	Paneeli 19 SC/- 48SMT 1.5m ilman ts.	7264446	Paneeli 19 SCA/- 48SMT 1.5m ilman ts.
7264898	Paneeli 19 SC/- 96SMT 1.5m ilman ts.	7268345	Paneeli 19 SCA/- 96SMT 1.5m ilman ts.

19" mekaniikka

19" valmispaneelit häntäkuiduilla LC-UPC ja LC-APC

LC-UPC		LC-APC	
Törmäyssuojalliset		Törmäyssuojalliset	
Sähkönumero	Tuote	Sähkönumero	Tuote
7264180	Paneeli 19" LC/- 12SMT 1.5m	7264696	Paneeli 19" LCA/- 12SMT 1.5m
7264179	Paneeli 19" LC/- 24SMT 1.5m	7264697	Paneeli 19" LCA/- 24SMT 1.5m
7264181	Paneeli 19" LC/- 48SMT 1.5m	7264698	Paneeli 19" LCA/- 48SMT 1.5m
7264560	Paneeli 19" LC/- 96SMT 1.5m	7264699	Paneeli 19" LCA/- 96SMT 1.5m
Ilman törmäyssuojaa		Ilman törmäyssuojaa	
Sähkönumero	Tuote	Sähkönumero	Tuote
7268346	Paneeli 19" LC/- 12SMT 1.5m ilman ts.	7268350	Paneeli 19" LCA/- 12SMT 1.5m ilman ts.
7268347	Paneeli 19" LC/- 24SMT 1.5m ilman ts.	7268351	Paneeli 19" LCA/- 24SMT 1.5m ilman ts.
7268348	Paneeli 19" LC/- 48SMT 1.5m ilman ts.	7268352	Paneeli 19" LCA/- 48SMT 1.5m ilman ts.
7268349	Paneeli 19" LC/- 96SMT 1.5m ilman ts.	7268353	Paneeli 19" LCA/- 96SMT 1.5m ilman ts.
7263215	Paneeli 19" LC/- 192SMT 1.5m ilman ts.	7263203	Pan. 19 LCA/- 48SMT 3.5m putki

Valmispaneelit häntäkaapelilla

Paneelit voidaan varustaa valmiskaapelilla, jossa on kuituja 1:stä 192:een. Kaapelin pituus on vapaasti määritettävissä, mutta meillä on tietyt varastopituudet, joilla on sähkönumerot. Pääsääntöisesti valmispaneelissa käytetään mustaa sisä-ulkomikrokaapelia, mutta tehdään myös jatkuvasti oranssista FZOMSU-SD/FXMSU kaapelista tuotteita. Myös sekakaapeleista (SM+MM) tehdään valmispaneelita. Alla sähkönumerot varastopituuksista. FZOMSU-SD/FXMSU kaapeli tuotteille ei ole sähkönumeroita.

19" valmispaneelit häntäkaapeleilla SC-UPC ja SC-APC

19" mekaniikka

SC-UPC	
Törmäyssuojalliset	
Sähkönumero	Tuote
7262104	Pan. 19 SC/- HBBX 24SML 5m
7264800	Pan. 19 SC/- HBBX 24SML 15m
7262105	Pan. 19 SC/- HBBX 24SML 25m
7262106	Pan. 19 SC/- HBBX 24SML 35m
7262115	Pan. 19 SC/- HBBX 24SML 50m
Ilman törmäyssuojaa	
Sähkönumero	Tuote
7264436	Pan. 19 SC/- HBBX 48SML 5m
7264312	Pan. 19 SC/- HBBX 48SML 10m
7264464	Pan. 19 SC/- HBBX 48SML 15m
7264313	Pan. 19 SC/- HBBX 48SML 20m
7264437	Pan. 19 SC/- HBBX 48SML 25m
7264314	Pan. 19 SC/- HBBX 48SML 30m
7268448	Pan. 19 SC/- HBBX 48SML 35m
7264315	Pan. 19 SC/- HBBX 48SML 50m
Ilman törmäyssuojaa	
Sähkönumero	Tuote
7262116	Pan. 19 SC/- HBBX 24SML 5m ilman ts.
7262117	Pan. 19 SC/- HBBX 24SML 15m ilman ts.
7262118	Pan. 19 SC/- HBBX 24SML 25m ilman ts.
7262119	Pan. 19 SC/- HBBX 24SML 35m ilman ts.
7262120	Pan. 19 SC/- HBBX 24SML 50m ilman ts.
7264414	Pan 19 SC/- 2xHBBX 24SML 5m ilman ts.
7264434	Pan. 19 SC/- HBBX 48SML 5m ilman ts.
7262131	Pan. 19 SC/- HBBX 48SML 10m ilman ts.
7264465	Pan. 19 SC/- HBBX 48SML 15m ilman ts.
7262132	Pan. 19 SC/- HBBX 48SML 20m ilman ts.
7262121	Pan. 19 SC/- HBBX 48SML 25m ilman ts.
7262133	Pan. 19 SC/- HBBX 48SML 30m ilman ts.
7268449	Pan. 19 SC/- HBBX 48SML 35m ilman ts.
7262134	Pan. 19 SC/- HBBX 48SML 50m ilman ts.
7262122	Pan. 19 SC/- HBBX 96SML 15m ilman ts.
7264356	Pan. 19 SC/- HBBX 96SML 25m ilman ts.
7264357	Pan. 19 SC/- HBBX 96SML 35m ilman ts.
7264366	Pan. 19 SC/- HBBX 96SML 50m ilman ts.

SC-APC	
Törmäyssuojalliset	
Sähkönumero	Tuote
7264389	Pan. 19 SCA/- HBBX 24SML 5m
7264644	Pan. 19 SCA/- HBBX 24SML 15m
7264390	Pan. 19 SCA/- HBBX 24SML 20m
7264645	Pan. 19 SCA/- HBBX 24SML 25m
7264391	Pan. 19 SCA/- HBBX 24SML 30m
7264367	Pan. 19 SCA/- HBBX 24SML 35m
7264183	Pan. 19 SCA/- HBBX 24SML 50m
7264651	Pan. 19 SCA/- HBBX 48SML 5m
7264392	Pan. 19 SCA/- HBBX 48SML 10m
7264652	Pan. 19 SCA/- HBBX 48SML 15m
7264394	Pan. 19 SCA/- HBBX 48SML 20m
7264653	Pan. 19 SCA/- HBBX 48SML 25m
7264396	Pan. 19 SCA/- HBBX 48SML 30m
7264184	Pan. 19 SCA/- HBBX 48SML 35m
7264398	Pan. 19 SCA/- HBBX 48SML 50m
Ilman törmäyssuojaa	
Sähkönumero	Tuote
7264245	Pan. 19 SCA/- HBBX 24SML 5m ilman ts.
7264330	Pan. 19 SCA/- HBBX 24SML 15m ilman ts.
7264381	Pan. 19 SCA/- HBBX 24SML 25m ilman ts.
7264382	Pan. 19 SCA/- HBBX 24SML 35m ilman ts.
7264383	Pan. 19 SCA/- HBBX 24SML 50m ilman ts.
7268455	Pan. 19 SCA/- HBBX 48SML 5m ilman ts.
7268456	Pan. 19 SCA/- HBBX 48SML 15m ilman ts.
7264563	Pan. 19 SCA/- HBBX 48SML 25m ilman ts.
7264384	Pan. 19 SCA/- HBBX 48SML 35m ilman ts.
7264399	Pan. 19 SCA/- HBBX 48SML 50m ilman ts.
7264385	Pan. 19 SCA/- HBBX 96SML 15m ilman ts.
7264386	Pan. 19 SCA/- HBBX 96SML 25m ilman ts.
7264387	Pan. 19 SCA/- HBBX 96SML 35m ilman ts.
7264388	Pan. 19 SCA/- HBBX 96SML 50m ilman ts.



19" valmispaneelit häntäkaapeleilla LC-UPC ja LC-APC

LC-UPC	
Törmäyssuojalliset	
Sähkönumero	Tuote
7264219	Pan.19" LC/- HBBX 24SML 5m
7264200	Pan.19" LC/- HBBX 24SML 10m
7264667	Pan.19" LC/- HBBX 24SML 15m
7264201	Pan.19" LC/- HBBX 24SML 20m
7264668	Pan.19" LC/- HBBX 24SML 25m
7264202	Pan.19" LC/- HBBX 24SML 30m
7268460	Pan.19" LC/- HBBX 24SML 35m
7264203	Pan.19" LC/- HBBX 24SML 50m
7264675	Pan.19" LC/- HBBX 48SML 5m
7264204	Pan.19" LC/- HBBX 48SML 10m
7264677	Pan.19" LC/- HBBX 48SML 15m
7264205	Pan.19" LC/- HBBX 48SML 20m
7264678	Pan.19" LC/- HBBX 48SML 25m
7264206	Pan.19" LC/- HBBX 48SML 30m
7268463	Pan.19" LC/- HBBX 48SML 35m
7264207	Pan.19" LC/- HBBX 48SML 50m
7264685	Pan.19" LC/- HBBX 96SML 5m
7264555	Pan.19" LC/- HBBX 96SML 15m
7264557	Pan.19" LC/- HBBX 96SML 25m
7264558	Pan.19" LC/- HBBX 96SML 35m
7264559	Pan.19" LC/- HBBX 96SML 50m
Ilman törmäyssuojaa	
Sähkönumero	Tuote
7264220	Pan.19" LC/- HBBX 24SML 5m ilman ts.
7264221	Pan.19" LC/- HBBX 24SML 15m ilman ts.
7264222	Pan.19" LC/- HBBX 24SML 25m ilman ts.
7264223	Pan.19" LC/- HBBX 24SML 35m ilman ts.
7264212	Pan.19" LC/- HBBX 24SML 50m ilman ts.
7264213	Pan.19" LC/- HBBX 48SML 5m ilman ts.
7264214	Pan.19" LC/- HBBX 48SML 15m ilman ts.
7264215	Pan.19" LC/- HBBX 48SML 25m ilman ts.
7264556	Pan.19" LC/- HBBX 48SML 35m ilman ts.
7264216	Pan.19" LC/- HBBX 48SML 50m ilman ts.
7268379	Pan.19" LC/- HBBX 96SML 5m ilman ts.
7264217	Pan.19" LC/- HBBX 96SML 15m ilman ts.
7264218	Pan.19" LC/- HBBX 96SML 25m ilman ts.
7268380	Pan.19" LC/- HBBX 96SML 35m ilman ts.
7268381	Pan.19" LC/- HBBX 96SML 50m ilman ts.

LC-APC	
Törmäyssuojalliset	
Sähkönumero	Tuote
7264670	Pan.19" LCA/- HBBX 24SML 5m
7264672	Pan.19" LCA/- HBBX 24SML 15m
7264673	Pan.19" LCA/- HBBX 24SML 25m
7268360	Pan.19" LCA/- HBBX 24SML 35m
7264674	Pan.19" LCA/- HBBX 24SML 50m
7264680	Pan.19" LCA/- HBBX 48SML 5m
7264682	Pan.19" LCA/- HBBX 48SML 15m
7264683	Pan.19" LCA/- HBBX 48SML 25m
7268361	Pan.19" LCA/- HBBX 48SML 35m
7264684	Pan.19" LCA/- HBBX 48SML 50m
7264690	Pan.19" LCA/- HBBX 96SML 5m
7264692	Pan.19" LCA/- HBBX 96SML 15m
7264693	Pan.19" LCA/- HBBX 96SML 25m
7268362	Pan.19" LCA/- HBBX 96SML 35m
7264694	Pan.19" LCA/- HBBX 96SML 50m
Ilman törmäyssuojaa	
Sähkönumero	Tuote
7268363	Pan.19" LCA/- HBBX 24SML 5m ilman ts.
7268365	Pan.19" LCA/- HBBX 24SML 15m ilman ts.
7268366	Pan.19" LCA/- HBBX 24SML 25m ilman ts.
7268367	Pan.19" LCA/- HBBX 24SML 35m ilman ts.
7268368	Pan.19" LCA/- HBBX 24SML 50m ilman ts.
7268369	Pan.19" LCA/- HBBX 48SML 5m ilman ts.
7268370	Pan.19" LCA/- HBBX 48SML 15m ilman ts.
7268371	Pan.19" LCA/- HBBX 48SML 25m ilman ts.
7268372	Pan.19" LCA/- HBBX 48SML 35m ilman ts.
7268373	Pan.19" LCA/- HBBX 48SML 50m ilman ts.
7268374	Pan.19" LCA/- HBBX 96SML 5m ilman ts.
7268375	Pan.19" LCA/- HBBX 96SML 15m ilman ts.
7268376	Pan.19" LCA/- HBBX 96SML 25m ilman ts.
7268377	Pan.19" LCA/- HBBX 96SML 35m ilman ts.
7268378	Pan.19" LCA/- HBBX 96SML 50m ilman ts.

19" mekaniikka

Jakajapaneelit

Valikoimaan kuuluu jakajille tarkoitettut mallit erikseen. 1x2, 1x4, 1x8, 1x16, 1x32 ja 1x64 jaottimet sekä SC- että LC-liittimillä löytyy suoraan varastosta. Samoin kahdella sisääntulolla olevat jakajapaneelit kuuluvat vakiotuotteisiin. Näiden paneelien korkeus on 1U ja toimitetaan normaalisti ilman törmäyssuojaa. Halutessa törmäyssuoja asennetaan paikoilleen.

Useamman jakajan asentaminen onnistuu peruspaneeliin ja tämän lisäksi meillä on kaksi erikoismallista paneelia. Toiseen mahtuu 16kpl 1x2 SCA jakajia tai PON-WDM:iä ja toiseen 6kpl 1x2 SCA ja 6kpl 1x4 SCA jakajia.

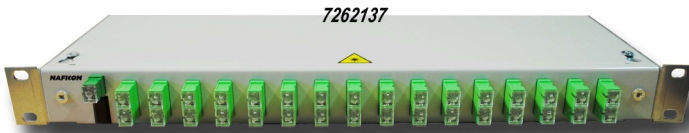

19" mekaniikka

SC-APC	
Sähkönumero	Tuote
7269290	1x2 SCA JAOTINPANEELI 19"
7268309	1x4 SCA JAOTINPANEELI 19"
7264438	1x8 SCA JAOTINPANEELI 19"
7264439	1x16 SCA JAOTINPANEELI 19"
7262137	1x32 SCA JAOTINPANEELI 19"
7262138	1x64 SCA JAOTINPANEELI 19"
7263114	JAOTINPANEELI 19" 16kpl 1x2 SCA
7263115	PAN 19" 6kpl 1x2 SCA+6KPL 1x4 SCA
7264475	SCA 3kpl 1x2 4kpl 1x4 4kpl 1x8
7269312	Paneeli 19" 8 x 1:4 SCA
7269313	Paneeli 19" 16xPON-WDM SCA

LC-APC	
Sähkönumero	Tuote
7269285	1x8 LCA JAOTINPANEELI 19"
7269286	1x16 LCA JAOTINPANEELI 19"
7269287	1x32 LCA JAOTINPANEELI 19"
7269288	1x64 LCA JAOTINPANEELI 19"
7269305	JAOTINPANEELI 19" 3 x 1:32 LCA
	JAOTINPANEELI 19" 6 x 1:8 LCA
	JAOTINPANEELI 19" 3 x 1:16 LCA
7263221	Päätmoduuli 1x32 LCA
7269321	Päätmoduuli 1x16 LCA
7269322	Päätmoduuli 1x8 LCA
7269323	Päätmoduuli 1x4 LCA
7269324	Päätetekihikko 1U 19" (Splitter)



Päätmoduulit asennetaan päätetekihkoon, johon niitä mahtuu kaksi kappaletta päätmoduuleja rinnakkain. Päätetekihikon korkeus on 1U. Päätetekihikko sopii suoraan 19" telineeseen. Toisessa alla olevassa kuvassa on jaotinpaneeli, johon sopii 6 kpl 1:8 jakajaa LC/APC liittimin tai vaihtoehtoisesti 6 kpl 1:4 jakajaa SC/APC liittimin.



Tarvikkeet

Tarvikkeina meiltä löytyy esimerkiksi irrallinen törmäyssuoja, kuituohjain, horisontaali jatkoslevyteline ja ohjuripaneeli.

Irrallisen törmäyssuojan voi helposti kiinnittää niin paneelin kuin laitteen eteen. Kiinnitys tapahtuu 19" räkkiin paneelin kiinnitysruuvien alle. Tämän tuotteen sähkönumero on [7262197](#).



Kuituohjain koostuu foam-vedonpoistajista ja erillisestä törmäyssuojasta. Vedonpoistajat kiinnitetään 19" räkkiin ja näiden väliin kiinnitetään kuituohjainlevy, jossa on matala törmäyssuoja. Kuituohjain kiinnitetään samoilla ruuveilla kuin 19" paneelit, eikä paneeleja tarvitse irrottaa telineestä jälkiasennuksessaan. Kytettäessä lisää kuituja, niin kuituohjaimen voi ottaa helposti pois asennuksen ajaksi ja vedonpoistajat jäävät silti paikoilleen. Näin työskentely ei häiritse jo asennettuja kuituja ja kuidut pysyvät hyvässä järjestyksessä. Sähkönumero on [7268465](#).



19" mekaniikka

Jos on tarve tehdä jatkoksia 19" kaapissa, niin siihen löytyy oma paneeli tätä tarkoitusta varten. Tähän telineeseen on helppo tuoda jatkoslevyt, koska sivussa oleva aukko on tarpeeksi suuri, että jatkoslevyn mahtuu pujottamaan siitä läpi. Telineeseen mahtuu 6kpl 48 kuituista ja 4kpl 96 kuituista jatkoslevyä. Telineen korkeus on 2U. Sähkönumero on [7263319](#).



Ohjuripaneelissa on sopiva 19" telineeseen ja sen korkeus on 1U. Siinä on viisi lenkkiä kytkentäkaapeleiden ohjaamiseen. Sähkönumero on [7263267](#).

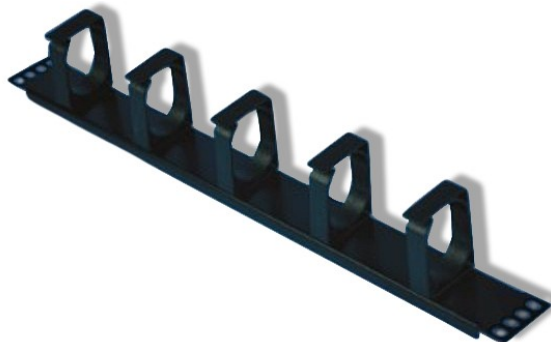

Kaapit

NAF19 Ristikytkentäkaappi

NAF19 on 900mm leveä ja 300mm syvä ristikytkentään tarkoitettu 19" mekaniikan kaappi. Kaappia saa sekä 2000mm ja 2200mm korkeana. Kaapissa on otettu huomioon kytkentäkaapelien hallittu asentaminen. Rakenteeltaan kaappi on hyvin yksinkertainen, sillä siinä ei ole liikkuvia osia ovien lisäksi. 2000mm kaapin kapasiteetti on 40U:ta ja 2200mm 44U:ta, eli SC-liittimiä 1920kpl ja 2112kpl. LC-liittimillä tuplamäärä.



19" mekaniikka

Kaappiin on saatavilla myös jatkoslevyjä varten jatkoslevyteline, jos kaapelien hitsaukset pitää saada samaan kaappiin. Jatkoslevytelineeseen mahtuu 32 48-paikkaista jatkoslevyä, eli 1536 hitsausta. Jatkoslevyteline vie 5U:ta kaapin kapasiteetista. Jos hitsaukset tehdään tässä kaapissa, niin sitä varten kaapin vasemmasta reunasta löytyy kiinnitys- ja maadoitusraudat.

Viereisestä taulukosta löytyy eri versioiden ja tarvikkeiden sähkönumerot:

Sähkönumero	Tuote
7268609	19" ODF 900x300x2000mm rk-kaappi ilman ovia,taka- ja sivuseiniä
7268610	19" ODF 900x300x2000mm rk-kaappi ilman ovia ja sivuseiniä
7268611	19" ODF 900x300x2000mm rk-kaappi ilman ovia ja takaseiniä
7268601	19" ODF 900x300x2000mm rk-kaappi ilman sivuseiniä
7268602	19" ODF 900x300x2000mm rk-kaappi ilman takaseiniä
7268603	19" ODF 900x300x2000mm rk-kaappi ilman taka- ja sivuseiniä
7268608	19" ODF 900x300x2000mm rk-kaappi ilman ovia
7268600	19" ODF 900x300x2000mm rk-kaappi kokonainen
7268613	19" ODF 900x300x2200mm rk-kaappi ilman ovia,taka- ja sivuseiniä
7268614	19" ODF 900x300x2200mm rk-kaappi ilman ovea ja sivuseiniä
7268615	19" ODF 900x300x2200mm rk-kaappi ilman ovea ja takaseiniä
7268605	19" ODF 900x300x2200mm rk-kaappi ilman sivuseiniä
7268606	19" ODF 900x300x2200mm rk-kaappi ilman takaseiniä
7268607	19" ODF 900x300x2200mm rk-kaappi ilman taka- ja sivuseiniä
7268612	19" ODF 900x300x2200mm rk-kaappi ilman ovia
7268604	19" ODF 900x300x2200mm rk-kaappi kokonainen
7268616	jatkoslevyteline
7268617	seinäkiinnityssarja

19" yhdistelmäkaappi NAF 19YK

Kaappi on 1000mm leveä ja perusmalli on 600mm syvä. Kaappia saa tilauksesta myös 800mm syvänä. Korkeusvaihtoehdot ovat tutut 2000mm ([7263202](#)) ja 2200mm. Tässä kaapissa vasemmassa reunassa on kolmessa tasossa kiinteät paikat jatkoslevyille. Yhteen tasoon mahtuu 10kpl 48-paikkaisia jatkoslevyjä, joten yhteensä 30 jatkoslevyä eli 1440 hitsausta. Kaapin oikeassa reunassa on kytkentäkaapelien hallintaa varten telineet.



19" mekaniikka

Tässä kaapissa on yhteen pakettiin sisällytetty kaikki mitä tarvitaan. Aktiivilaitteet, RK-paneelit, hitsaukset ja kytkentöjen hallinta, kaikki yhdessä paketissa. Tätä kaappia käytettäessä ei tarvitse erikseen jatkoskaappia, eli kustannukset ja tilantarve ovat pienemmät. Kaapin saa normaalisti ovilla ja seinillä sekä ilman mitään näistä.



Avoseinäteline 6/300

- Sähkönumero [7269299](#)
- Avoseinäteline, jonka korkeus 6U ja syvyys 300mm.
- Sopii 19" paneeleille
- Seinäkiinnitys

NAF1000 tuoteryhmään kuuluu ristikytöntäkaapit, jatkoskaapit ja valmismoduulit. Naficonin kaapit ovat väriltään "Itämeren" sinisiä.

Ristikytöntäkaapit

Ristikytöntäkaappeja on kahta kokoa, 600x300x2000mm ja 600x300x2200mm (LxSxK). Kaapit voi saada sekä kaikilla seinillä ja ovilla tai sitten jättämällä osan seinistä pois. Kaappiin on mahdollista myös asentaa lukko. Taulukosta näkee sähkönumerot eri versioille.



NAF1000 Ristikytöntäkaappi	
Sähkönumero	Tuote
7264185	NAF1000 2000mm
7262395	NAF1000 2000mm ilman takaseiniä
7262396	NAF1000 2000mm ilman takaseiniä ja sivuseiniä
7262397	NAF1000 2000mm takaseinillä ilman sivuseiniä
7262398	NAF1000 2000mm takaseinillä+ yhdellä sivuseinillä
7262399	NAF1000 2000mm yhdellä sivuseinillä
NAF1000 Ristikytöntäkaappi	
7264177	NAF1000 2200mm
7264351	NAF1000 2200mm ilman takaseiniä
7264352	NAF1000 2200mm ilman takaseiniä ja sivuseiniä
7264353	NAF1000 2200mm takaseinillä ilman sivuseiniä
7264354	NAF1000 2200mm takaseinillä+ yhdellä sivuseinillä
7264355	NAF1000 2200mm yhdellä sivuseinillä

NAF1000

Jatkoskaapit

Jatkoskaapeista on olemassa ns. lattialla seisovat ja seinälle asennettavat versiot. Kaapeissa on kiinteät jatkoslevytelineet, paitsi 400mm leveässä, ja kääntyvä kehikko on jätetty pois. Kaappi on hyvin helppo käyttää. Taulukosta näkee sähkönumerot eri versioille ja tarvikkeille. Ensimmäisessä kuvassa on NAF1000 jatkoskaappi kiinteä 2000mm ja toisessa NAF1000 jatkoskaappi 2200mm.



NAF1000 Jatkoskaappi	
Sähkönumero	Tuote
7264192	NAF1000 jatkoskaappi 2000mm 3024 hitsauspaikkaa
7264193	NAF1000 jatkoskaappi 2200mm 3024 hitsauspaikkaa
7264195	NAF1000 jatkoskaappi 400mm leveä 2016 hitsauspaikkaa
7264197	NAF1000 seinäjatkosteline 1152 jatkospaikkaa
7268618	NAF1000 jatkoskaappi kiinteä 2000mm 3312 hitsauspaikkaa
7268464	NAF1000 jatkoskaappi kiinteä 2200mm 3312 hitsauspaikkaa
NAF1000 Jatkostarvikkeet	
Sähkönumero	Tuote
7262196	jatkoslevyteline RK-kaappi
7264194	jatkoslevyteline, jatkoskaappi
7264196	jatkoslevyteline kapea jatkoskaappi (400mm)
7264145	Jatkoslevy 48-k
7264198	NAF1000 kaappi seinäkiinnityssarja
7269282	Jatkoslevy 96-k



NAF1000 Jatkoskaappi kiinteä asennettuna. Kaapelit tuotu kaappiin ylhäältä ja jatkamiset aloitetaan kaapin yläosasta.

NAF1000 valmismoduulit

Ristikytkentäkaappeihin on saatavissa 24- ja 48-kuituisia moduuleja sekä SC-UPC että SC-APC liittimillä. Moduuleja saa myös LC-UPC ja LC-APC liittimillä, jolloin yhteen moduuliin voidaan asentaa 96 LC liittintä.

NAF1000

Moduuli on varustettu valmiskaapelilla, jossa liittimillä varustettu pää on asennettu valmiiksi koteloon ja toinen pää on avoin hitsausta varten.



NAF1000 Valmismoduulit	
HBBX sisä-ulkokaapeli (FZOMSU-SD mini musta)	
SC-UPC 24-kuitua	
Sähkönumero	Tuote
7264299	NAF1000 SC/- HBBX 24SML 5m
7262041	NAF1000 SC/- HBBX 24SML 10m
7264162	NAF1000 SC/- HBBX 24SML 15m
7262042	NAF1000 SC/- HBBX 24SML 20m
7264816	NAF1000 SC/- HBBX 24SML 25m
7264163	NAF1000 SC/- HBBX 24SML 30m
7262043	NAF1000 SC/- HBBX 24SML 35m
7262044	NAF1000 SC/- HBBX 24SML 50m
7269250	NAF1000 SC/- HBBX 24SML 65m
7269251	NAF1000 SC/- HBBX 24SML 80m

NAF1000 Valmismoduulit	
HBBX sisä-ulkokaapeli (FZOMSU-SD mini musta)	
SC-APC 24-kuitua	
Sähkönumero	Tuote
7264564	NAF1000 SCA/- HBBX 24SML 5m
7264368	NAF1000 SCA/- HBBX 24SML 10m
7269204	NAF1000 SCA/- HBBX 24SML 15m
7264369	NAF1000 SCA/- HBBX 24SML 20m
7264815	NAF1000 SCA/- HBBX 24SML 25m
7264370	NAF1000 SCA/- HBBX 24SML 35m
7264371	NAF1000 SCA/- HBBX 24SML 50m



SC-UPC 48-kuitua	
7264297	NAF1000 SC/- HBBX 48SML 5m
7262045	NAF1000 SC/- HBBX 48SML 10m
7264164	NAF1000 SC/- HBBX 48SML 15m
7262046	NAF1000 SC/- HBBX 48SML 20m
7264433	NAF1000 SC/- HBBX 48SML 25m
7262194	NAF1000 SC/- HBBX 48SML 30m
7262047	NAF1000 SC/- HBBX 48SML 35m
7262048	NAF1000 SC/- HBBX 48SML 50m



SC-APC 48-kuitua	
7264566	NAF1000 SCA/- HBBX 48SML 5m
7264372	NAF1000 SCA/- HBBX 48SML 10m
7264407	NAF1000 SCA/- HBBX 48SML 15m
7264373	NAF1000 SCA/- HBBX 48SML 20m
7264567	NAF1000 SCA/- HBBX 48SML 25m
7264374	NAF1000 SCA/- HBBX 48SML 35m
7264375	NAF1000 SCA/- HBBX 48SML 50m

NAF1000



NAF1000 Valmismoduulit	
HBBX sisä-ulkokaapeli (FZOMSU-SD mini musta)	
LC-UPC 24-kuitua	
Sähkönumero	Tuote
7269252	NAF1000 LC/- HBBX 24SML 5m
7269253	NAF1000 LC/- HBBX 24SML 15m
7269254	NAF1000 LC/- HBBX 24SML 25m
7269255	NAF1000 LC/- HBBX 24SML 35m
7269256	NAF1000 LC/- HBBX 24SML 50m
7269257	NAF1000 LC/- HBBX 24SML 65m
7269258	NAF1000 LC/- HBBX 24SML 80m



NAF1000 Valmismoduulit	
HBBX sisä-ulkokaapeli (FZOMSU-SD mini musta)	
LC-UPC 48-kuitua	
Sähkönumero	Tuote
7269259	NAF1000 LC/- HBBX 48SML 5m
7269260	NAF1000 LC/- HBBX 48SML 15m
7269261	NAF1000 LC/- HBBX 48SML 25m
7269262	NAF1000 LC/- HBBX 48SML 35m
7269263	NAF1000 LC/- HBBX 48SML 50m
7269264	NAF1000 LC/- HBBX 48SML 65m
7269265	NAF1000 LC/- HBBX 48SML 80m



LC-APC 48-kuitua	
Sähkönumero	Tuote
7269327	NAF1000 LCA/- HBBX 48SML 5m 1U
7269328	NAF1000 LCA/- HBBX 48SML 5m 2U

NAF1000 jaotinmoduulit

NAF1000 järjestelmään saa myös moduuleita, joihin on valmiiksi asennettu SC-APC- tai LC-APC jaotin. Myös GPON moduulit kuuluvat valikoimaan. Näitä tuotteita löytyy myös suoraan hyllystä.



Alla luettelo sähkönumerotuotteista. LC-APC moduuleille ei toistaiseksi ole sähkönumeroa, mutta päätemoduuleille löytyy taulukosta.

NAF1000 jaotinmoduulit	
SC-APC	
Sähkönumero	Tuote
7268310	1x4 SCA JAOTINMODUULI/NAF1000
7264440	1x8 SCA JAOTINMODUULI/NAF1000
7264441	1x16 SCA JAOTINMODUULI/NAF1000
7262135	1x32 SCA JAOTINMODUULI/NAF1000
7262136	1x64 SCA JAOTINMODUULI/NAF1000
7269314	NAF1000 8 x 1:4 SCA
7269315	NAF1000 16 x PON-WDM SCA
LC-APC	
7263221	Päätemoduuli 1x32 LCA
7269321	Päätemoduuli 1x16 LCA
7269322	Päätemoduuli 1x8 LCA
7269323	Päätemoduuli 1x4 LCA
7269325	Päätekehikko NAF1000 Splitter

NAF1000

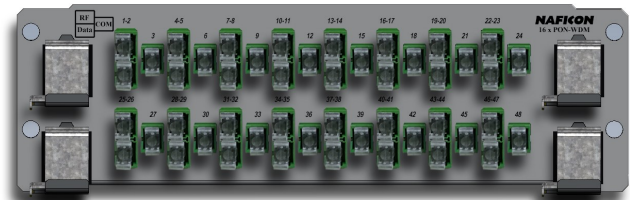

YJT



YJT eli yleisjatkosteline on samalla hammasjaolla oleva teline kuin LSA-rima. Tähän rimaan kuuluvia kotelointia kutsutaan liitinlevyiksi, LL. Näitä liitinlevyjä saa tyhjänä, hännillä tai kaapelilla. Liittimet voivat olla joko SC tai LC, molemmilla hionnoilla, UPC ja APC. Kaapelina liitinlevyissä käytetään joko mustaa ohutta (HBBX) tai oranssia hieman paksumpaa (FZOMSU-SD) sisäulokkaapelia.



Jokaista 12 SC/ 24 LC liittintä kohden on vedonpoistaja kotelon oikeassa kyljessä. Näiden adapteririvien välissä on merkintälista.

YJT ja ODF 3x8 / 4x6

Häntäliitinlevyissä häntien pituus on 3.5m ja hännät ovat putkitettu siten, että jokaisessa putkessa on 6 eriväristä häntää. Suojaputken pituus on 2m.

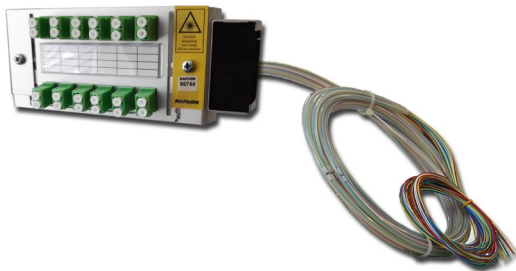

Myös liitinlevy tuotteissa meillä on tietyt varastopituudet, joiden sähkönumerot löytyvät seuraavilla sivuilla olevista taulukoista. Muut pituudet myös saatavilla joustavalla toimitusajalla.

Liitinlevy kotelointia saa myös valmiiksi jakajilla. SC-liittimillä suurin jakaja on 1x32 ja LC-liittimellä 1x64. Näille tuotteille ei ole olemassa kaikille sähkönumeroa. Näistä tuotteista saat lisätietoa kysymällä meiltä.



LL YJT		LL YJT		LL YJT	
FZOMSUS-SD sisä-ulkokaapeli (oranssi)		FZOMSUS-SD sisä-ulkokaapeli (oranssi)		Kotelot ,liitinlevyt häntäkuiduilla ja jakajat	
Sähkönumero	Tuote	Sähkönumero	Tuote	Sähkönumero	Tuote
SC-UPC		LC-UPC		SC-UPC	
7264133	LL YJT SC/- FZOMSUS-SD 12SML 15m	7264343	LL YJT LC/- FZOMSUS-SD 12SML 15m	7264118	LL-kotelo matala 24LC
7264134	LL YJT SC/- FZOMSUS-SD 12SML 25m	7264344	LL YJT LC/- FZOMSUS-SD 12SML 25m	7264119	LL-kotelo korkea 48LC
7264135	LL YJT SC/- FZOMSUS-SD 12SML 35m	7264345	LL YJT LC/- FZOMSUS-SD 12SML 35m	SC-UPC	
7264136	LL YJT SC/- FZOMSUS-SD 12SML 50m	7264346	LL YJT LC/- FZOMSUS-SD 12SML 50m	7264123	LL YJT SC/- 12SMT 3.5m
7264129	LL YJT SC/- FZOMSUS-SD 24SML 15m	7264335	LL YJT LC/- FZOMSUS-SD 24SML 15m	7264124	LL YJT SC/- 24SMT 3.5m
7264130	LL YJT SC/- FZOMSUS-SD 24SML 25m	7264336	LL YJT LC/- FZOMSUS-SD 24SML 25m	7268642	LL YJT SC/- 48SMT 3.5m
7264131	LL YJT SC/- FZOMSUS-SD 24SML 35m	7264337	LL YJT LC/- FZOMSUS-SD 24SML 35m	SC-APC	
7264132	LL YJT SC/- FZOMSUS-SD 24SML 50m	7264338	LL YJT LC/- FZOMSUS-SD 24SML 50m	7264266	LL YJT SCA/- 12SMT 3.5m
7268648	LL YJT SC/- FZOMSUS-SD 48SML 15m	7264339	LL YJT LC/- FZOMSUS-SD 48SML 15m	7264269	LL YJT SCA/- 24SMT 3.5m
7268649	LL YJT SC/- FZOMSUS-SD 48SML 25m	7264340	LL YJT LC/- FZOMSUS-SD 48SML 25m	7268643	LL YJT SCA/- 48SMT 3.5m
7268650	LL YJT SC/- FZOMSUS-SD 48SML 35m	7264341	LL YJT LC/- FZOMSUS-SD 48SML 35m	LC-UPC	
7268651	LL YJT SC/- FZOMSUS-SD 48SML 50m	7264342	LL YJT LC/- FZOMSUS-SD 48SML 50m	7264328	LL YJT LC/- 12SMT 3.5m
SC-APC		7268664	LL YJT LC/- FZOMSUS-SD 96SML 15m	7264329	LL YJT LC/- 24SMT 3.5m
7268652	LL YJT SCA/- FZOMSUS-SD 12SML 15m	7268665	LL YJT LC/- FZOMSUS-SD 96SML 25m	7268644	LL YJT LC/- 48SMT 3.5m
7268653	LL YJT SCA/- FZOMSUS-SD 12SML 25m	7268666	LL YJT LC/- FZOMSUS-SD 96SML 35m	LC-APC	
7268654	LL YJT SCA/- FZOMSUS-SD 12SML 35m	7268667	LL YJT LC/- FZOMSUS-SD 96SML 50m	7268645	LL YJT LCA/- 12SMT 3.5m
7268655	LL YJT SCA/- FZOMSUS-SD 12SML 50m	LC-APC		7268646	LL YJT LCA/- 24SMT 3.5m
7268656	LL YJT SCA/- FZOMSUS-SD 24SML 15m	7268668	LL YJT LCA/- FZOMSUS-SD 12SML 15m	7268647	LL YJT LCA/- 48SMT 3.5m
7268657	LL YJT SCA/- FZOMSUS-SD 24SML 25m	7268669	LL YJT LCA/- FZOMSUS-SD 12SML 25m	Jakajat	
7268658	LL YJT SCA/- FZOMSUS-SD 24SML 35m	7268670	LL YJT LCA/- FZOMSUS-SD 12SML 35m	7263141	LL YJT 1X2 SCA YJT ja ODF 3x8 / 4x6
7268659	LL YJT SCA/- FZOMSUS-SD 24SML 50m	7268671	LL YJT LCA/- FZOMSUS-SD 12SML 50m	7263142	LL YJT 1X4 SCA
7268660	LL YJT SCA/- FZOMSUS-SD 48SML 15m	7268672	LL YJT LCA/- FZOMSUS-SD 24SML 15m	7263143	LL YJT 1X8 SCA
7268661	LL YJT SCA/- FZOMSUS-SD 48SML 25m	7268673	LL YJT LCA/- FZOMSUS-SD 24SML 25m		
7268662	LL YJT SCA/- FZOMSUS-SD 48SML 35m	7268674	LL YJT LCA/- FZOMSUS-SD 24SML 35m		
7268663	LL YJT SCA/- FZOMSUS-SD 48SML 50m	7268675	LL YJT LCA/- FZOMSUS-SD 24SML 50m		
		7268676	LL YJT LCA/- FZOMSUS-SD 48SML 15m		
		7268677	LL YJT LCA/- FZOMSUS-SD 48SML 25m		
		7268678	LL YJT LCA/- FZOMSUS-SD 48SML 35m		
		7268679	LL YJT LCA/- FZOMSUS-SD 48SML 50m		
		7268680	LL YJT LCA/- FZOMSUS-SD 96SML 15m		
		7268681	LL YJT LCA/- FZOMSUS-SD 96SML 25m		
		7268682	LL YJT LCA/- FZOMSUS-SD 96SML 35m		
		7268683	LL YJT LCA/- FZOMSUS-SD 96SML 50m		



LL YJT		LL YJT	
HBBX sisä-ulkokaapeli (musta)		HBBX sisä-ulkokaapeli (musta)	
Sähkönumero	Tuote	Sähkönumero	Tuote
SC-UPC		LC-UPC	
7268684	LL YJT SC/- HBBX 12SML 15m	7268359	LL YJT LC/- HBBX 12SML 15m
7268685	LL YJT SC/- HBBX 12SML 25m	7268400	LL YJT LC/- HBBX 12SML 25m
7268686	LL YJT SC/- HBBX 12SML 35m	7268401	LL YJT LC/- HBBX 12SML 35m
7268687	LL YJT SC/- HBBX 12SML 50m	7268402	LL YJT LC/- HBBX 12SML 50m
7264484	LL YJT SC/- HBBX 24SML 15m	7264476	LL YJT LC/- HBBX 24SML 15m
7264485	LL YJT SC/- HBBX 24SML 25m	7264477	LL YJT LC/- HBBX 24SML 25m
7264486	LL YJT SC/- HBBX 24SML 35m	7264478	LL YJT LC/- HBBX 24SML 35m
7264487	LL YJT SC/- HBBX 24SML 50m	7264479	LL YJT LC/- HBBX 24SML 50m
7264488	LL YJT SC/- HBBX 48SML 15m	7264480	LL YJT LC/- HBBX 48SML 15m
7264489	LL YJT SC/- HBBX 48SML 25m	7264481	LL YJT LC/- HBBX 48SML 25m
7264490	LL YJT SC/- HBBX 48SML 35m	7264482	LL YJT LC/- HBBX 48SML 35m
7264491	LL YJT SC/- HBBX 48SML 50m	7264483	LL YJT LC/- HBBX 48SML 50m
SC-APC		7268403	LL YJT LC/- HBBX 96SML 15m
7268688	LL YJT SCA/- HBBX 12SML 15m	7268404	LL YJT LC/- HBBX 96SML 25m
7268689	LL YJT SCA/- HBBX 12SML 25m	7268405	LL YJT LC/- HBBX 96SML 35m
7268690	LL YJT SCA/- HBBX 12SML 35m	7268406	LL YJT LC/- HBBX 96SML 50m
7268691	LL YJT SCA/- HBBX 12SML 50m	LC-APC	
7268692	LL YJT SCA/- HBBX 24SML 15m	7268407	LL YJT LCA/- HBBX 12SML 15m
7268693	LL YJT SCA/- HBBX 24SML 25m	7268408	LL YJT LCA/- HBBX 12SML 25m
7268694	LL YJT SCA/- HBBX 24SML 35m	7268409	LL YJT LCA/- HBBX 12SML 35m
7268695	LL YJT SCA/- HBBX 24SML 50m	7268410	LL YJT LCA/- HBBX 12SML 50m
7268696	LL YJT SCA/- HBBX 48SML 15m	7268411	LL YJT LCA/- HBBX 24SML 15m
7268697	LL YJT SCA/- HBBX 48SML 25m	7268412	LL YJT LCA/- HBBX 24SML 25m
7268698	LL YJT SCA/- HBBX 48SML 35m	7268413	LL YJT LCA/- HBBX 24SML 35m
7268699	LL YJT SCA/- HBBX 48SML 50m	7268414	LL YJT LCA/- HBBX 24SML 50m
		7268415	LL YJT LCA/- HBBX 48SML 15m
		7268416	LL YJT LCA/- HBBX 48SML 25m
		7268417	LL YJT LCA/- HBBX 48SML 35m
		7268418	LL YJT LCA/- HBBX 48SML 50m
		7268419	LL YJT LCA/- HBBX 96SML 15m
		7268420	LL YJT LCA/- HBBX 96SML 25m
		7268421	LL YJT LCA/- HBBX 96SML 35m
		7268422	LL YJT LCA/- HBBX 96SML 50m

YJT ja ODF 3x8 / 4x6



ODF 3x8 / 4x6

Valmistamme TT-192 (3x8) ja TT-120(4x6) telineisiin valmiskoteloita sekä hännillä että kaapeleilla. SC-liittimillä yhden kotelon maksimi liitinmäärä on 24kpl ja LC-liittimellä 48kpl. Näihin koteloihin voidaan myös asentaa jakajia.

LC-liittintä voi käyttää TT-192 telineessä vain omalla etulevyllä (ODF 3x16). Tämä johtuu siitä, että LC adapterien pitää olla hieman erillään toisistaan, jotta LC kytkentäkaapelit pystytään kytkemään. LC-liittimien kiinnitysmekanismit eivät mahtuisi paikoilleen, jos adapterit olisivat kiinni toisissaan.

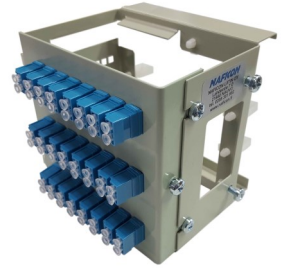

ODF 3x8 ja 4x6 tuotteissa käytetään samoja kaapeleita kuin liitinlevyissä. Varastotuotteiden sähkönumerot löytyvät viereisistä taulukoista.

ODF 3X8		ODF 4X6	
FZOMSUS-SD sisä-ulkokaapeli (oranssi)		FZOMSUS-SD sisä-ulkokaapeli (oranssi)	
Sähkönumero	Tuote	Sähkönumero	Tuote
SC-UPC		SC-UPC	
7262087	ODF SC 3x8/- FZOMSUS-SD 12SML 15m	7262091	ODF SC 4x6/- FZOMSUS-SD 12SML 15m
7262088	ODF SC 3x8/- FZOMSUS-SD 12SML 25m	7262092	ODF SC 4x6/- FZOMSUS-SD 12SML 25m
7262089	ODF SC 3x8/- FZOMSUS-SD 12SML 35m	7262093	ODF SC 4x6/- FZOMSUS-SD 12SML 35m
7264495	ODF SC 3x8/- FZOMSUS-SD 12SML 50m	7262094	ODF SC 4x6/- FZOMSUS-SD 12SML 50m
7262095	ODF SC 3x8/- FZOMSUS-SD 24SML 15m	7262100	ODF SC 4x6/- FZOMSUS-SD 24SML 15m
7262096	ODF SC 3x8/- FZOMSUS-SD 24SML 25m	7262101	ODF SC 4x6/- FZOMSUS-SD 24SML 25m
7262097	ODF SC 3x8/- FZOMSUS-SD 24SML 35m	7262102	ODF SC 4x6/- FZOMSUS-SD 24SML 35m
7262098	ODF SC 3x8/- FZOMSUS-SD 24SML 50m	7262103	ODF SC 4x6/- FZOMSUS-SD 24SML 50m
SC-APC		SC-APC	
7268385	ODF SCA 3x8/- FZOMSUS-SD 12SML 15m	7268389	ODF SCA 4x6/- FZOMSUS-SD 12SML 15m
7268386	ODF SCA 3x8/- FZOMSUS-SD 12SML 25m	7268390	ODF SCA 4x6/- FZOMSUS-SD 12SML 25m
7268387	ODF SCA 3x8/- FZOMSUS-SD 12SML 35m	7268391	ODF SCA 4x6/- FZOMSUS-SD 12SML 35m
7268388	ODF SCA 3x8/- FZOMSUS-SD 12SML 50m	7268392	ODF SCA 4x6/- FZOMSUS-SD 12SML 50m
7268393	ODF SCA 3x8/- FZOMSUS-SD 24SML 15m	7268397	ODF SCA 4x6/- FZOMSUS-SD 24SML 15m
7268394	ODF SCA 3x8/- FZOMSUS-SD 24SML 25m	7268398	ODF SCA 4x6/- FZOMSUS-SD 24SML 25m
7268395	ODF SCA 3x8/- FZOMSUS-SD 24SML 35m	7268399	ODF SCA 4x6/- FZOMSUS-SD 24SML 35m
7268396	ODF SCA 3x8/- FZOMSUS-SD 24SML 50m	7268621	ODF SCA 4x6/- FZOMSUS-SD 24SML 50m
HBBX sisä-ulkokaapeli (musta)		HBBX sisä-ulkokaapeli (musta)	
Sähkönumero	Tuote	Sähkönumero	Tuote
SC-UPC		SC-UPC	
7262063	ODF SC 3x8/- HBBX 12SML 15m	7262067	ODF SC 4x6/- HBBX 12SML 15m
7262064	ODF SC 3x8/- HBBX 12SML 25m	7262068	ODF SC 4x6/- HBBX 12SML 25m
7262065	ODF SC 3x8/- HBBX 12SML 35m	7262069	ODF SC 4x6/- HBBX 12SML 35m
7262066	ODF SC 3x8/- HBBX 12SML 50m	7262070	ODF SC 4x6/- HBBX 12SML 50m
7262071	ODF SC 3x8/- HBBX 24SML 15m	7262075	ODF SC 4x6/- HBBX 24SML 15m
7262072	ODF SC 3x8/- HBBX 24SML 25m	7262076	ODF SC 4x6/- HBBX 24SML 25m
7262073	ODF SC 3x8/- HBBX 24SML 35m	7262077	ODF SC 4x6/- HBBX 24SML 35m
7262074	ODF SC 3x8/- HBBX 24SML 50m	7262078	ODF SC 4x6/- HBBX 24SML 50m
SC-APC		SC-APC	
7268626	ODF SCA 3x8/- HBBX 12SML 15m	7268630	ODF SCA 4x6/- HBBX 12SML 15m
7268627	ODF SCA 3x8/- HBBX 12SML 25m	7268631	ODF SCA 4x6/- HBBX 12SML 25m
7268628	ODF SCA 3x8/- HBBX 12SML 35m	7268632	ODF SCA 4x6/- HBBX 12SML 35m
7268629	ODF SCA 3x8/- HBBX 12SML 50m	7268633	ODF SCA 4x6/- HBBX 12SML 50m
7268634	ODF SCA 3x8/- HBBX 24SML 15m	7268638	ODF SCA 4x6/- HBBX 24SML 15m
7268635	ODF SCA 3x8/- HBBX 24SML 25m	7268639	ODF SCA 4x6/- HBBX 24SML 25m
7268636	ODF SCA 3x8/- HBBX 24SML 35m	7268640	ODF SCA 4x6/- HBBX 24SML 35m
7268637	ODF SCA 3x8/- HBBX 24SML 50m	7268641	ODF SCA 4x6/- HBBX 24SML 50m

ODF 3X16	
FZOMSUS-SD sisä-ulkokaapeli (oranssi)	
Sähkönumero	Tuote
LC-UPC	
7264308	ODF 3x16 LC/- FZOMSUS-SD 48SML 15m
7264309	ODF 3x16 LC/- FZOMSUS-SD 48SML 25m
7264310	ODF 3x16 LC/- FZOMSUS-SD 48SML 35m
7264311	ODF 3x16 LC/- FZOMSUS-SD 48SML 50m
LC-APC	
YJT ja ODF 3x8 / 4x6	
7268622	ODF 3x16 LCA/- FZOMSUS-SD 48SML 15m
7268623	ODF 3x16 LCA/- FZOMSUS-SD 48SML 25m
7268624	ODF 3x16 LCA/- FZOMSUS-SD 48SML 35m
7268625	ODF 3x16 LCA/- FZOMSUS-SD 48SML 50m
HBBX sisä-ulkokaapeli (musta)	
Sähkönumero	Tuote
LC-UPC	
7264262	ODF 3x16 LC/- HBBX 48SML 15m
7264263	ODF 3x16 LC/- HBBX 48SML 25m
7264264	ODF 3x16 LC/- HBBX 48SML 35m
7264265	ODF 3x16 LC/- HBBX 48SML 50m
LC-APC	
7264500	ODF 3x16 LCA/- HBBX 48SML 15m
7264501	ODF 3x16 LCA/- HBBX 48SML 25m
7264502	ODF 3x16 LCA/- HBBX 48SML 35m
7264503	ODF 3x16 LCA/- HBBX 48SML 50m

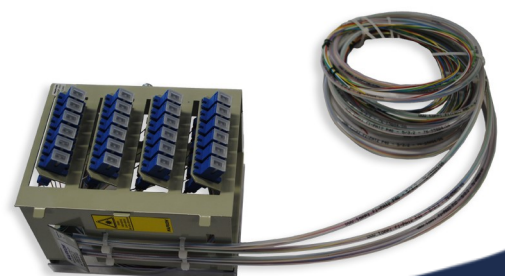

JAKAJAT

Meiltä löytyy varastosta PLC-jakajia sekä liittimillä (SCA ja LCA) että ilman liittimiä. Kaikissa jakajissa on 900um hännät ja niiden pituus on 1.5m. Jakosuhteet ovat 1x2:sta 1x64:een. Tuoteluettelon speksit osiosta löytyy jakajien kaikki tekniset tiedot, vaiennusarvot, jakajien fyysinen koko jne.

Kauttamme saa myös jakajat kahdella sisääntulolla. Paneelimme etulevy on myös suunniteltu tätä vaihtoehtoa varten myös.



Alla sähkönumerot varastotuotteille. Lisätietoa valmiiksi eri koteloihin asennutuista jakajista saat tuoteryhmien omilta sivuilta.

PLC-jakajat	
1x2	
Sähkönumero	Tuote
Ilman liittimiä	
7262635	PLC-jakaja 1x2
7262298	PLC-jakaja 1x4
7262299	PLC-jakaja 1x8
7262392	PLC-jakaja 1x16
7262393	PLC-jakaja 1x32
7262394	PLC-jakaja 1x64
7269316	Jatkoslevykotelo 1:16
7269317	Jatkoslevykotelo 1:32
SC-APC	
7262643	PLC-jakaja 1x2 SCA
7264098	PLC-jakaja 1x4 SCA
7264099	PLC-jakaja 1x8 SCA
7264294	PLC-jakaja 1x16 SCA
7264295	PLC-jakaja 1x32 SCA
7262634	PLC-jakaja 1x64 SCA
LC-APC	
7262632	PLC-jakaja 1x2 LCA
7262139	PLC-jakaja 1x4 LCA
7262198	PLC-jakaja 1x8 LCA
7262199	PLC-jakaja 1x16 LCA
7262799	PLC-jakaja 1x32 LCA
7262633	PLC-jakaja 1x64 LCA

PLC-jakajat	
2x2	
Sähkönumero	Tuote
Ilman liittimiä	
7268423	PLC-jakaja 2x2
7262636	PLC-jakaja 2x4
7262637	PLC-jakaja 2x8
7262638	PLC-jakaja 2x16
7262639	PLC-jakaja 2x32
SC-APC	
7262640	PLC-jakaja 2x4 SCA
7262641	PLC-jakaja 2x8 SCA
7262642	PLC-jakaja 2x16 SCA
7268304	PLC-jakaja 2x32 SCA
LC-APC	
7268305	PLC-jakaja 2x4 LCA
7268306	PLC-jakaja 2x8 LCA
7268307	PLC-jakaja 2x16 LCA
7268308	PLC-jakaja 2x32 LCA

Jakajat, CWDM, GPON...



CWDM

WDM ja CWDM järjestelmät käyttävät multiplekseriä lähetyspäässä, jolloin eri aallonpituudet saadaan yhdistettyä samaan kuituun. Vastaanotinpäässä demultiplekseri erottaa eri aallonpituudet toisistaan ja oikea aallonpituus kytketään oikeaan vastaanottimeen. Tämä on hyvä tapa moninkertaistaa kuidun siirtokapasiteettiä. Yleisimmät CWDM moduulit ovat 8+1+monitorointi ja 4+1+monitorointi. Monitoroinnilla tarkoitetaan sitä, että yhteen kuituun otetaan 1-3% signaalitehosta verkon monitoroimista varten.

Normaalisti jokaisen aallonpituus -ikkunan leveys on 20nm. Jos on tarve kapeammalle ikkunalle, niin tämä pystytään tekemään.

+1 tarkoittaa 1310nm aallonpituuden kanavaa, joka on yleensä myös leveämpi eli 40nm. Käytettävät aallonpituudet ovat 1270 ja 1610nm:n välille ITU G.694.2 standardin mukaisesti.

Moduulia, johon on asennettu sekä demux/mux yksiköt, kutsutaan päätteasemaksi. Alla kuva tuotteesta. Samaa moduulia käytetään sekä 5- että 9-kanavaisille moduuleille.



Näitä moduuleja mahtuu kaksi kappaletta rinnakkain 1U korkeaan 19":n päättekehikkoon ja yksi kappale NAF1000 päättekehikkoon.

Jakajat, CWDM, GPON...



CWDM JA WDM YKSIKÖT

Sähkönumero	Tuote
Ilman liittimiä	
7416000	HWDM 1310/1550 ilman liittimiä
7416001	4+1ch CWDM ilman liittimiä
7416002	8+1ch CWDM ilman liittimiä
CWDM 9.5" moduulit	
7416012	Päättekehikko 1U 19" (CWDM)
7416013	Päättekehikko NAF1000 (CWDM)
7416005	Päätmoduuli CWDM 4+1+mon. SC
7416006	Päätmoduuli CWDM 8+1+mon. SC

PON-WDM

GPON-verkon rakentamiseen tarvittavia PON-WDM moduuleja pidämme myös varastossa. Voimme asentaa näitä NAF1000-koteloon, 19" paneelin ja muihin koteloihin.

Alla kuva paneelista, joka on nimenomaan suunniteltu tätä varten. Siihen mahtuu 1-16kpl SCA PON-WDM:iä. LC-liittimillä kapasiteetti tuplaantuu.



PON-WDM 19" PANEELI	
Sähkönumero	Tuote
7263116	JAOTINPANEELI 16 PON-WDM SCA

Jakajat, CWDM, GPON...

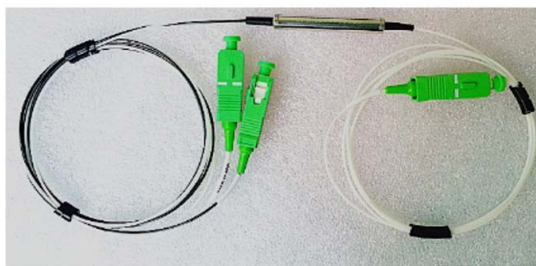

PON-WDM TOIMINTA



Tekniset tiedot PON-WDM:stä löytyvät tuoteluettelon Speksejä-osuudesta.

Vaimentimet

Joskus tarvitaan erillistä passiivista vaimenninta vaimentamaan tehoa. Tähän tarpeeseen käytetään yleensä adapterivaimentimia. Yleisesti 1-5dB vaimentimia käytetään desibelin välein. 5dB:stä ylöspäin vaimennusväli on 5dB.

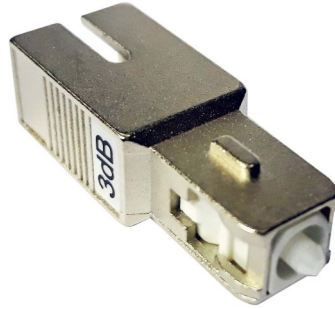

Adapterivaimentimet SC-UPC	
Sähkönumero	Tuote
7262608	SC/SC adapt.vaimennin -1dB
7262609	SC/SC adapt.vaimennin -2dB
7262610	SC/SC adapt.vaimennin -3dB
7262611	SC/SC adapt.vaimennin -4dB
7262612	SC/SC adapt.vaimennin -5dB
7262613	SC/SC adapt.vaimennin -10dB
7262614	SC/SC adapt.vaimennin -15dB
7262615	SC/SC adapt.vaimennin -20dB

Adapterivaimentimet SC-APC	
Sähkönumero	Tuote
7262616	SCA/SCA adapt.vaimennin -1dB
7262617	SCA/SCA adapt.vaimennin -2dB
7262618	SCA/SCA adapt.vaimennin -3dB
7262619	SCA/SCA adapt.vaimennin -4dB
7262620	SCA/SCA adapt.vaimennin -5dB
7262621	SCA/SCA adapt.vaimennin -10dB
7262622	SCA/SCA adapt.vaimennin -15dB
7262623	SCA/SCA adapt.vaimennin -20dB

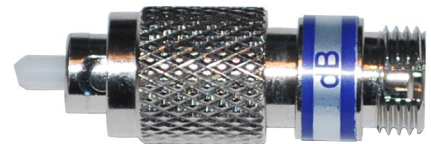

Jakajat, CWDM, GPON...

Adapterivaimentimet LC-UPC	
Sähkönumero	Tuote
7262600	LC/LC adapt.vaimennin -1dB
7262601	LC/LC adapt.vaimennin -2dB
7262602	LC/LC adapt.vaimennin -3dB
7262603	LC/LC adapt.vaimennin -4dB
7262604	LC/LC adapt.vaimennin -5dB
7262605	LC/LC adapt.vaimennin -10dB
7262606	LC/LC adapt.vaimennin -15dB
7262607	LC/LC adapt.vaimennin -20dB

Adapterivaimentimet LC-APC	
Sähkönumero	Tuote
7269012	LCA/LCA adapt.vaimennin -1dB
7269013	LCA/LCA adapt.vaimennin -3dB
7269014	LCA/LCA adapt.vaimennin -5dB
7269015	LCA/LCA adapt.vaimennin -10dB
7269016	LCA/LCA adapt.vaimennin -15dB

Adapterivaimentimet FC-APC	
Sähkönumero	Tuote
7262624	FCA/FCA adapt.vaimennin -1dB
7262625	FCA/FCA adapt.vaimennin -2dB
7262626	FCA/FCA adapt.vaimennin -3dB
7262627	FCA/FCA adapt.vaimennin -4dB
7262628	FCA/FCA adapt.vaimennin -5dB
7262629	FCA/FCA adapt.vaimennin -10dB
7262630	FCA/FCA adapt.vaimennin -15dB
7262631	FCA/FCA adapt.vaimennin -20dB

Kuitu kotiin

Yhä kasvava tiedonsiirron tarve asettaa kovat vaatimukset tietoliikenneyhteyksille. Jotta jokaiselle käyttäjälle riittää tarpeeksi kaistaa verkoista ja haluat taata sen jatkuvan tasaisen toimivuuden, niin kiinteä kuituyhteys on siihen ainoa luotettava vaihtoehto.

Naficon tarjoaa tähän rakentamiseen oivat ratkaisut.

Huoneistokotelot

Meiltä löytyy valikoimasta niin muovisia kuin metallisia kotelointia asennettavaksi sisätiloihin. Nämä kotelot on mahdollista saada tyhjänä, hännillä tai sitten valkoisella sisä-ulkokaapelilla (FTMSU). Kaapelin pituus on vapaasti määritettävissä. Varastomittain näille kaapelituotteille on 5m, 15m ja 30m.

Muoviset kotelot

NAF SPK kuiturasia

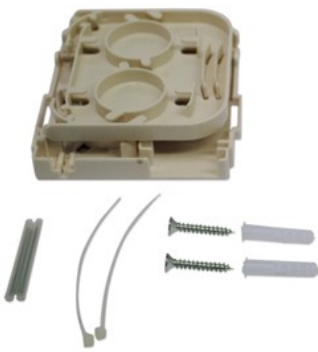

- Sähkönumero [7264899](#)
- Sisälle asennettava muovinen kotelo
- Ulkomitat 115x85x20mm, KxLxS
- Väri valkoinen
- Paikka yhdelle SC duplex tai LC quattro adapterille
- Saatavilla myös SC simplex tai LC duplex aukolla
- Kaapelin läpivienti molemmilla sivuilla ja edessä
- Adapterin ja kytkentäkaapelien suojana kääntyvä ja läpinäkyvä kansi

Kuitu kotiin ja kotelot

NAF SPK kuituboksi



- Sähkönumero [7263182](#)
- Ulkomitat 105x82x24mm, KxLxS
- Läpiviennit alhaalta ja ylhäältä
- Muovinen kuiturasia, jota voidaan käyttää 1-4 kuidun päättämiseen, 2 SC tai 4 LC liittintä.
- Mahdollisuus 2kpl SC-simplex tai 2kpl LC-duplex adapterin asentamiseen.

NAF SPK pohjalevy

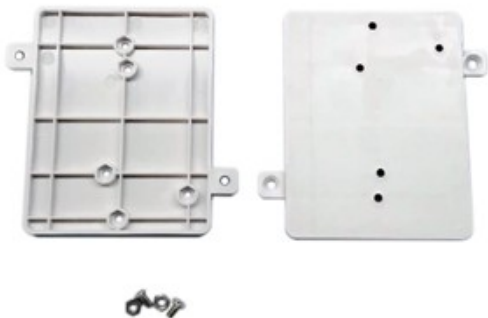

- Sähkönumero [7269284](#)
- [7264899](#) ja [7263182](#) yhteensopiva asennuslevy.
- Rasia kiinnitetään pohjasta asennusvaiheessa asennuslevyyn, jonka jälkeen seinäkiinnitys voidaan tehdä ulkopuolelta käsin. Vähentää asennusonnettomuuksia kuiduille.
- Korkeus 6,8 mm
- Kun kuidut ovat asennettu rasiaan, joko hitsattuna tai valmiskaapelina, kantta ei tarvitse avata kiinnitettäessä rasiaa seinään.

NAF SPK kuiturasia leveä



- Sähkönumero [7268301](#)
- Sisälle asennettava muovinen kotelo
- Ulkomitat 80x120x20mm, KxLxS
- Väri valkoinen
- Mahdollisuus käyttää yhtä tai kahta simplex tai duplex SC-adapteria tai yhtä tai kahta duplex tai quattro LC adapteria
- Kaapelin läpivienti molemmilla sivuilla ja edessä

Kuitu kotiin ja kotelot

NAF SPK LCA/- 4SMT



- Sähkönumero [7268303](#)
- Muovinen sisälle asennettava päteketelo([7264899](#)), johon on valmiiksi asennettu 4kpl LC-APC yksimuoto häntäkuituja
- Kotelon mitat 115x85x20mm, KxLxS
- Väri valkoinen
- Kaapelin voi tulla koteloon kolmesta eri suunnasta, sivuilta tai edestä
- Adapterin ja samalla kytkentäkaapelin suojana on kääntyvä ja läpinäkyvä kansi

NAF SPK LCA/- 4SMT



- Sähkönumero [7268302](#)
- Muovinen sisälle asennettava päätekotelo ([7268301](#)), johon on valmiiksi asennettu 4kpl LC-APC yksimuoto häntäkuituja
- Kotelon mitat 80x120x20mm, KxLxS
- Väri valkoinen
- Kaapelin voi tulla koteloon kolmesta eri suunnasta, sivuilta tai edestä

NAF SPK SCA/- FTMSU 1SMT 5m



Kuitu kotiin ja kotelot

- Sähkönumero [7263220](#)
- Muovinen kotelo (7264899 simplex-aukolla), johon asennettu valmiiksi yhdellä SC-APC liittimellä päätetty 5m kaapeli.
- Kotelon mitat 85x115x20mm, KxLxS
- Kotelo täyttää IEC61754 standardin vaatimukset
- Läpinäkyvä suojakansi, joka suojaa ulkopuolelta kytkettävät liittimet
- Kaapelin voi tuoda koteloon edestä ja molemmilta sivuilta
- Kaapelin valkoinen, 4-kuituinen LSZH sisä-/ulkokaapeli
- Kolme käyttämätöntä kuitua katkaisemattomana kotelon sisällä
- Saatavana halutulla mitalla

NAF SPK SCA/- FTMSU 2SMT 30m



- Sähkönumero [7264893](#)
- Muovinen kotelo ([7264899](#)), johon asennettu valmiiksi kahdella SC-APC liittimellä päätetty 30m kaapeli.
- Kotelon mitat 85x115x20mm, KxLxS
- Kotelo täyttää IEC61754 standardin vaatimukset
- Läpinäkyvä suojakansi, joka suojaa ulkopuolelta kytkettävät liittimet
- Kaapelin voi tuoda koteloon edestä ja molemmilta sivuilta
- Kaapelin valkoinen, 4-kuituinen LSZH sisä-/ulkokaapeli
- Kaksi käyttämätöntä kuitua katkaisemattomana kotelon sisällä
- Saatavana halutulla mitalla

Sähkönumero	Tuote
LIITTIMET SC-APC	
Häntäkuiduilla	
7268342	NAF SPK SCA/- 2SMT 1.5m
Häntäkaapelilla	
7263220	NAF SPK SCA/- FTMSU 1SMT 5m
7269295	NAF SPK SCA/- FTMSU 2SMT 10m
7264893	NAF SPK SCA/- FTMSU 2SMT 30m
7268358	NAF SPK SCA/- FTMSU 2SMT 60m
7264890	NAF SPK SCA/- FTMSU 2SMT 30m leveä

Kuitu kotiin ja kotelot

NAF SPK LCA/- FTMSU 2SMT 30m



- Sähkönumero [7264892](#)
- Muovinen kotelo, johon asennettu valmiiksi kahdella LC-APC liittimellä päätetty 30m kaapeli.
- Kotelon mitat 85x115x20mm, KxLxS
- Kotelo täyttää IEC61754 standardin vaatimukset
- Läpinäkyvä suojakansi, joka suojaa ulkopuolelta kytkettävät liittimet
- Kaapelin voi tuoda koteloon edestä ja molemmilta sivuilta
- Kaapelin valkoinen, 4-kuituinen LSZH sisä-/ulkokaapeli
- Kaksi käyttämätöntä kuitua katkaisemattomana kotelon sisällä
- Saatavana halutulla mitalla

Sähkönumero	Tuote
LIITTIMET LC-APC	
Häntäkuiduilla	
7268302	NAF SPK LCA/- 4SMT 1.5m leveä
7268303	NAF SPK LCA/- 4SMT 1.5m
Häntäkaapelilla	
7263244	NAF SPK LCA/- FTMSU 2SMT 10m
7268341	NAF SPK LCA/- FTMSU 2SMT 25m
7264892	NAF SPK LCA/- FTMSU 2SMT 30m
7269320	NAF SPK LCA/- FTMSU 2SMT 60m
7263318	NAF SPK LCA/- FTMSU 4SMT 30m

Sähkönumero	Tuote
LIITTIMET LC-UPC	
Häntäkaapelilla	
7263209	NAF SPK LC/- FTMSU 2SMT 10m
7263178	NAF SPK LC/- FTMSU 2SMT 30m
7263232	NAF SPK LC/- FTMSU 2SMT 50m

Kuitu kotiin ja kotelot ...

NAF SPK SC+SCA/- FTMSU 4SMT 30m



- Sähkönumero [7268336](#)
- Valkoinen seinäkotelo, johon on valmiiksi asennettu 30-metrinen 4-kuituinen kaapeli.
- Kotelon päässä on yksi SC-UPC ja SC-APC liitin valmiiksi päätettynä.
- Kaapelin valkoinen, 4-kuituinen LSZH sisä-/ulkokaapeli
- Kaksi käyttämätöntä kuitua katkaisemattomana kotelon sisällä
- Saatavana halutulla mitalla

Kuitu + Cat6 valmiskaapelit



- Muovinen sisälle asennettava päteketelo, johon on valmiiksi asennettu hybridikaapeli.
- Kaapelissa on 4kpl yksimuotokuituja ja suojaamaton Cat6 kuparikaapeli.
- Kotelossa on 4kpl APC-hiottuja kuituliittimiä ja päätetty RJ45 keystone-liitin.

Kuitu kotiin ja kotelot

Hb-rasia 4LCA+RJ45

Sähkönumero	Tuote
LC-APC	
7268488	Hb-rasia 4LCA+RJ45/- C6UTP+4SMT HF 20m
7268489	Hb-rasia 4LCA+RJ45/- C6UTP+4SMT HF 25m
7268490	Hb-rasia 4LCA+RJ45/- C6UTP+4SMT HF 30m
7268491	Hb-rasia 4LCA+RJ45/- C6UTP+4SMT HF 35m
7268492	Hb-rasia 4LCA+RJ45/- C6UTP+4SMT HF 40m
7268493	Hb-rasia 4LCA+RJ45/- C6UTP+4SMT HF 45m
7268494	Hb-rasia 4LCA+RJ45/- C6UTP+4SMT HF 50m
7268495	Hb-rasia 4LCA+RJ45/- C6UTP+4SMT HF 55m

Hb-rasia 4SCA+RJ45

Sähkönumero	Tuote
SC-APC	
7268496	Hb-rasia 4SCA+RJ45/- C6UTP+4SMT HF 20m
7268497	Hb-rasia 4SCA+RJ45/- C6UTP+4SMT HF 25m
7268498	Hb-rasia 4SCA+RJ45/- C6UTP+4SMT HF 30m
7268499	Hb-rasia 4SCA+RJ45/- C6UTP+4SMT HF 35m
7263103	Hb-rasia 4SCA+RJ45/- C6UTP+4SMT HF 40m
7263102	Hb-rasia 4SCA+RJ45/- C6UTP+4SMT HF 45m
7263100	Hb-rasia 4SCA+RJ45/- C6UTP+4SMT HF 50m
7263101	Hb-rasia 4SCA+RJ45/- C6UTP+4SMT HF 55m

NAF 6 SCA/- FTMSU 6SMT 30m



- Sähkönumero [7263174](#)
- Muovinen sisälle asennettava päätetekotelo, johon on valmiiksi asennettu SC APC-hiotuilla liittimillä oleva kuusi kuituinen 30-metrinen vaaleanharmaa sisä-/ulkokaapeli.
- Kiinnitys mahdollisuudet ovat sekä ulko- että sisäpuolella.
- Toinen pää vapaa hitsausta varten.
- Sopii asennettavaksi vaikka talojakamon ja alijakamon väliin.



Kuitu kotiin ja kotelot



Metalliset kotelot

PK LC/- FZOMSU-SD 24SML 30m



- Sähkönumero [7263320](#)
- Päätekotelo, johon valmiiksi asennettu LC/UPC-liittimillä varustettu 24-kuituinen sisäul-kokaapeli, jonka pituus on 30m. Toinen pää ilman liittimiä.
- Kotelon ulkomitat 260x110x44mm, KxLxS

Kuitu kotiin ja kotelot

Minipaneeli LCA/- HBBX 24SML 5m



- Sähkönumero [7269329](#)
- Jatkoslevytelineeseen koukkukiinnikkein asennettava esiasennettu pääte-moduuli. Pääte-moduuliin on asennettu 24-kuituinen SM sisä-/ulkokaapeli, jossa toisessa päässä on 24 kpl LC/APC liittimiä ja toinen pää on avoin hit-sausta varten. Kaapelin pituus on 5m.

NAF Talopäätekotelo

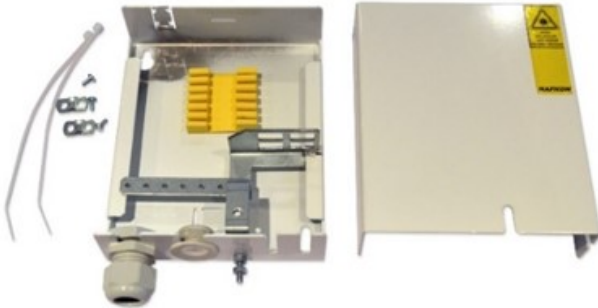

- Sähkönumero [7264840](#)
- Ulkomitat 140x120x40mm, KxLxS
- Metallinen kotelo sisäasennuksiin
- Kotelon sisällä suojassa adapteripaikat neljälle SC simplex tai LC duplex adaptereille
- Kaapelille kaksi sisääntuloa alhaalla, yksi ylhäällä ja yksi pohjassa
- Pakettiin kuuluu kotelon lisäksi yksi läpivientiholkki M20, kuitujatkossuojapidike 12 kuidulle, yksi holkkitiiviste, kaapelin kiinnitykseen nippusiteet ja ruuvit, maadoituskaarikiinnike sekä kuituohjaimet 2kpl
- Kotelon alareunassa ja kannen sivussa hahlot kytkentäkaapeleille
- Voi käyttää myös jatkoskotelona
- Irroitettava adapterilevy
- Saatavana valmiiksi asennetuilla hännillä, esim. NAF talopäätekotelo, johon on asennettu kaksi SC-APC häntäkuitua ([7264888](#))

Kuitu kotiin ja kotelot

NAF jatkoskotelo

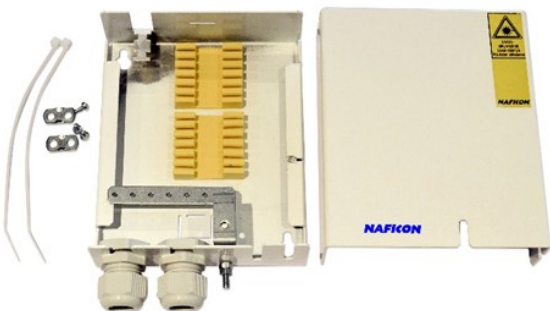

- Sähkönumero [7264858](#)
- Ulkomitat 140x120x40mm, KxLxS
- Sisälle asennettava metallinen jatkoskotelo, jossa tilaa 24 hitsaukselle
- Pakettiin kuuluu: 2kpl läpivientiholkkia M20, 2kpl kuitujatkossuojapidikkeitä, nippusiteet ja kuituohjaimet sekä maadoituskaarikiinnikkeet.

NAF Päätekotelo 2/4



- Sähkönumero [7269276](#)
- Ulkomitat 100x100x40mm, KxLxS
- Tyhjä päätekotelo, jossa adapteripaikat kahdelle SC- tai neljälle LC-liittimelle. Kaapeli tuodaan koteloon pohjan läpi. Vain metallittomille kaapeleille, sillä sisällä ei ole maadoituskiskoja.
- Sisältää nippusiteet kaapelin kiinnittämistä varten, kuitujatkossuojapidikkeen 12 kuidulle sekä kuituohjaimet 2kpl.

NAF Päätekotelo 4/8

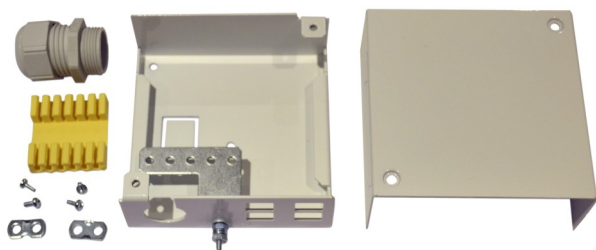

- Sähkönumero [7264874](#)
- Ulkomitat 100x100x40mm, KxLxS
- Metallinen kotelo, jonka alareunassa adapteripaikat neljälle SC simplex tai LC duplex adapterille
- Läpivienti alareunassa ja pohjassa
- Pakettiin kuulu kotelo, yksi läpivientiholkki M20, kuitujatkossuojapidike 12 kuidulle, kaapelin kiinnitysruuvit ja maadoituskäärikiinnike sekä kuituohjaimet 2kpl
- Väri valkoinen
- Saatavilla myös valmiiksi hännillä, esim. NAF 2 SCA päätekotelo, johon on asennettu kaksi SC-APC häntäkuitua ([7264875](#))

Kuitu kotiin ja kotelot

NAF Päätekotelo 6/12



- Sähkönumero [7269277](#)
- Tyhjä päätekotelo, jossa adapteripaikat kuudelle SC:lle tai kahdelletoista LC:lle.
- Kaapelille kaksi sisääntuloa alhaalla, yksi ylhäällä ja yksi pohjassa. Pohjassa varmistuslenkit jäykempien kaapelien kiinnittämistä varten
- Pakettiin kuuluu kotelon lisäksi yksi läpivientiholkki M20, kuitujatkossuojapidike 12 kuidulle, yksi holkkitiiviste ja kaapelin kiinnitykseen nippusiteet, maadoituskisko ja maadoituskäärikiinnikkeet sekä kuituohjaimet 2kpl.
- Voi käyttää myös jatkoskotelona
- Väri valkoinen

NAF Päätekotelo 12/24



Kuitu kotiin ja kotelot



- Sähkönumero [7269278](#)
- Tyhjä päätekotelo, jossa adapteripaikat 12 SC:lle tai 24 LC:lle
- Kotelon kahdessa reunassa adapteriaukot kuudelle SC-duplex tai LC-quattro adapterille
- Kaapelille kaksi sisääntuloa alareunassa
- Pakettiin kuuluu kotelon lisäksi yksi läpivientiholkki M25, kuitujatkossuojapidike 12 ja 24 kuidulle, yksi holkkitiiviste sekä maadoituskisko. 2kpl kuituohjaimia, maadoituskäärikiinnike sekä 6 kpl SC-duplex aukon peitetulppia
- Voi käyttää myös jatkoskotelona
- Väri valkoinen
- Lisävarusteena mahdollisuus hankkia DIN-kiskokiinnike

Kuten aikaisemmin on mainittu, niin kaikki nämä kotelot on saatavana myös valmispakettina hännillä tai kaapelilla. Alla valmistuotteiden sähkönumerotaulukko metallisille kotelolle.

KOTELOT	
Metalli	
Sähkönumero	Tuote
7264895	NAF 2 SC talopäätetekotelo
7264888	NAF 2 SCA talopäätetekotelo
7264889	NAF 2 LCA talopäätetekotelo
7264896	NAF SC+SCA talopäätetekotelo
7263317	NAF päätetekotelo 4/8 2SC
7264875	NAF päätetekotelo 4/8 2SCA
7268481	NAF päätetekotelo 4/8 4SCA

Kuitu kotiin ja kotelot

Ulos asennettavat kotelot

NAF ulkopäätetekotelo



- Sähkönumero [7264872](#)
- ”Laadunvaihtokotelo”
- Ulkomitat 176x126x76mm, KxLxS
- Muovinen kotelo kuitujen jatkamista varten
- Tiiviysluokka IP67
- Väri harmaa

Perus toimituspakettiin kuuluu:

- * Maadoituskisko paikoilleen asennettuna ja maadoituskaari-kiinnike
- * Neljä läpivientikumia, kaksi pohjassa, kaksi etureunassa.
- * Yksi läpivientiholkki M20
- * Kuitujatkossuojapidike 12 kuidulle ja kuituohjaimet 2kpl

NAF ulkopäätetekotelo adap.levy

Kuitu kotiin ja kotelot



- Sähkönumero [7263183](#)
- ”Laadunvaihtokotelo”
- Ulkomitat 176x126x76mm, KxLxS
- Muovinen kotelo kuitujen jatkamista varten
- Tiiviysluokka IP67
- Väri harmaa

Perus toimituspakettiin kuuluu:

- * Adapterilevy (4 SC-simplex tai 4 LC-duplex adapterille)
- * Maadoituskisko paikoilleen asennettuna ja maadoituskaari-kiinnike
- * Neljä läpivientikumia, kaksi pohjassa, kaksi etureunassa.
- * Yksi läpivientiholkki M20
- * Kuitujatkossuojapidike 12 kuidulle ja kuituohjaimet 2kpl

Lukollinen päätetekotelo



- Sähkönumero [7263108](#)
- Valkoinen muovinen ulkopäätetekotelo, jonka voi nopeasti asentaa vaikka ulos, toimistoon, kotiin tai tekniseen tilaan. Sen voi asentaa seinälle tai pylvääseen. Kiinnitys tehdään ruuveilla. Se on kevyt ja kompakti, sisältäen siltikin riittävästi tilaa kuiduille. Kotelossa on tilaa neljälle SC simplex adapterille tai neljälle LC duplex adapterille. Kotelossa on asennettuna lukko ja avain tulee mukana.
- Mitat (KxLxS): 212x144x42 mm, paino 0,3 kg
- UV-suojattu, iskunkestävä, käsitelty palonsuoja-aineella, IP65
- Käyttökohteet: sisällä ja ulkona
- Kotelon sisällä hitsauslevy, 1 kpl kaapelin sisäänvientiaukkoja, 4 kpl ulostuloaukkoja, kaapelin halkaisija 8mm tai sitä pienempi
- Saatavana esiasennetulla kaapelilla ja halutuilla liittimillä

Kuitu kotiin ja kotelot

Talopäätepaketit

NAF UPK + SPK SCA/- FTMSU 2SMT



- Kuitu kotiin paketti, jossa seuraavat tuotteet:
 - NAF ulkopäätekotelo [7264872](#)
 - FTMSU 4SMT kaapeli, jonka kaksi kuitua on päätetty SC-APC liittimillä. SCA-liittimillä varustettu pää on valmiiksi kytkettyä NAF SPK koteloon. Vapaat päät katkaisemattomana kotelossa.
- Toinen pää on avoin hitsausta varten
- Alla sähkönumerot eri kaapelipituuksille:

Sähkönumero	Tuote
7263217	NAF UPK + SPK SCA/- FTMSU 2SMT 5m
7263216	NAF UPK + SPK SCA/- FTMSU 2SMT 15m
7263237	NAF UPK + SPK SCA/- FTMSU 2SMT 30m

Kuitu kotiin ja kotelot

Talopäätepaketti

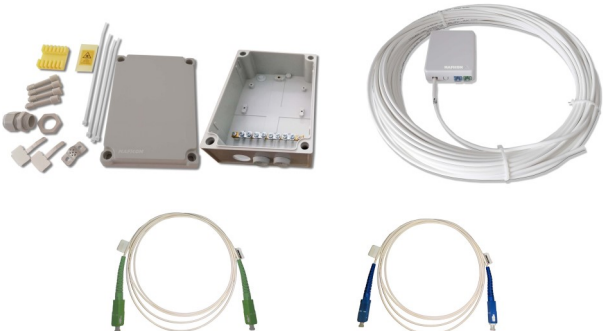

- Sähkönumero [7268339](#)
- Paketti sisältää seuraavat tuotteet: [7264872](#) 1kpl (NAF ulkopäätekotelo), [7268336](#) 1kpl (NAF SPK SC+SCA/- FTMSU 4SMT 30m), [7268335](#) 1kpl (SC/SC FMS 1SMT 1m W) ja [7268334](#) 1kpl (SCA/SCA FMS 1SMT 1m W)
- Paketti sisältää ulkopäätekotelon, jossa tehdään laadunvaihto sisätiloihin soveltuvaan kaapeliin. Sisäpäätekotelo asennetaan haluttuun paikkaan ja kytkennät mediamuuntimeen tehdään valkoisilla kytkentäkuiduilla.

NAF UPK LCA/- 2SMT 1.5m + SPK SCA/LCA FTMSU 2SMT

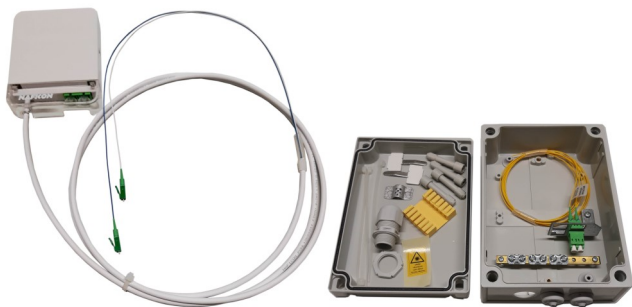

- Kuitu kotiin paketti, jossa seuraavat tuotteet:
 - NAF ulkopäätetekotelo ([7263183](#)), johon on valmiiksi asennettu 2kpl LC-APC häntiä ([7264594](#))
 - FTMSU 4SMT kaapeli, jonka kaksi kuitua on päätetty. Toisessa päässä LC-APC liittimet suojaputkessa ja toisessa päässä SC-APC liittimet. SCA-liittimillä varustettu pää on valmiiksi kytkettyä NAF SPK koteloon ([7264899](#)).
- Alla sähkönumerot eri kaapelipituuksille:

Sähkönumero	Tuote
7263239	NAF UPK LCA/- 2SMT 1,5m + SPK SCA/LCA FTMSU 2SMT 5m
7269296	NAF UPK LCA/- 2SMT 1,5m + SPK SCA/LCA FTMSU 2SMT 15m
7263238	NAF UPK LCA/- 2SMT 1,5m + SPK SCA/LCA FTMSU 2SMT 30m

Kuitu kotiin ja kotelot

NAF ulkopäätetekotelopaketti

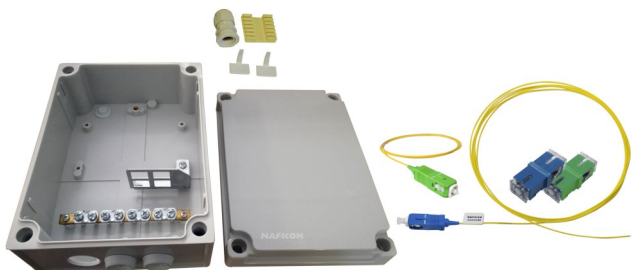

- Sähkönumero [7263339](#)
- Pakettiin kuuluu:
 - * 1kpl kotelo, jossa on alareunaan asennettavat kaksi läpivientikumia ja yksi läpivientiholkki, pohjaan asennettavat kaksi läpivientikumia, kuitujatkospidike 12 kuitujatkossuojalle, adapterilevy (4 SC-simplex adapterille tai 4 LC-duplex adapterille), maadoituskisko ja 2kpl kuituohjaimia ([7263183](#))
 - * 1kpl häntäkuitu SC/- 1SMT 1,5m ([7262034](#))
 - * 1kpl häntäkuitu SCA/ 1SMT 1,5m ([7262254](#))
 - * 1kpl adapteri SC/SC simplex ([7268991](#))
 - * 1kpl adapteri SCA/SCA simplex ([7268997](#))

NAF päätelaitekotelot

NAF päätelaitekotelo



- Sähkönumero [7263321](#)
- Mitat 260x227x70mm (KxLxS)
- Kotelo, johon voi sijoittaa päätelaitteen ja siihen liittyvät kaapelit suojaan yhteisen kannen alle. Pienen päätelaitteen kanssa koteloon voi tuoda myös päättekotelon.
- Ylhäällä pohjalevyssä on tarpeen mukaan nostettava adapterilevy kahdelle SC-simplex adapterille.
- Väri valkoinen, materiaali teräs.
- Sisäasennukseen
- Paino 1.5kg
- Materiaali teräs.

Kuitu kotiin ja kotelot



NAF päätelaitekotelo WiFi

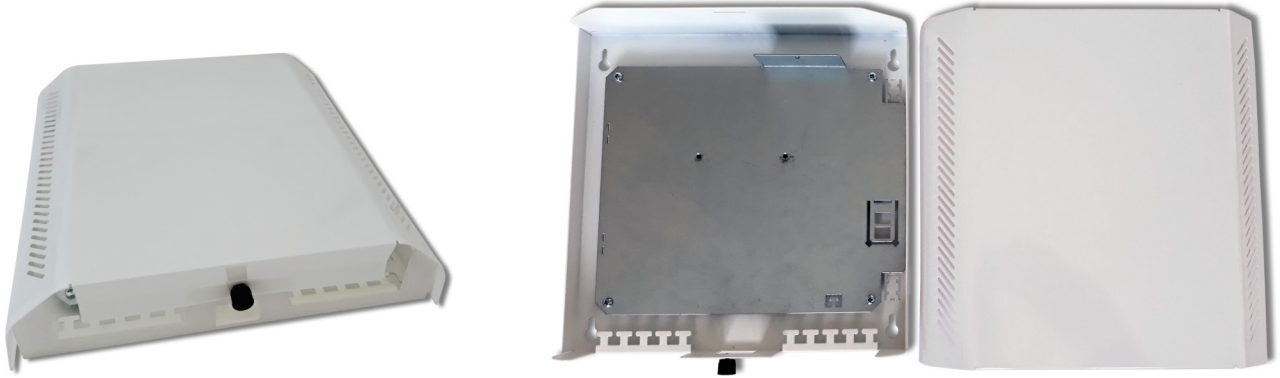

- Sähkönumero: [7263323](#)
- Tuotteen mitat (KxLxS): 282x280x70
- Kotelon kansi on valkoista polykarbonaattia, joka mahdollistaa WiFi-signaalin hyvän laadun.
- Kehikko terästä
- Sisäasennukseen
- Pohjalevyn yläosassa on asennuspaikka Telesten RT1100-signaalimuuntimelle. Sivussa on tarpeen mukaan nostettava adapterilevy kahdelle SC-simplex adapterille.
- Keskellä kotelon alareunaa on aukko johtokourua varten.
- Kannen kiinnitys sormiruuvilla, joten sen avaaminen on helppoa, kun tulee tarve lisätä esim. CAT-kaapeleita
- Päätelaite, signaalimuunnin ja kaapelit eivät sisälly pakettiin.

Kuitu kotiin ja kotelot



FTTA

FTTA eli kuitu antenniin tuotteet. Tällä hetkellä meiltä löytyy kuitu trunkkikaapelit ja trunkkikaapelin kotelosta hedareille (RRH, Remote Radio Head) lähtevät jumpperikuidut.

Trunkkikaapelit

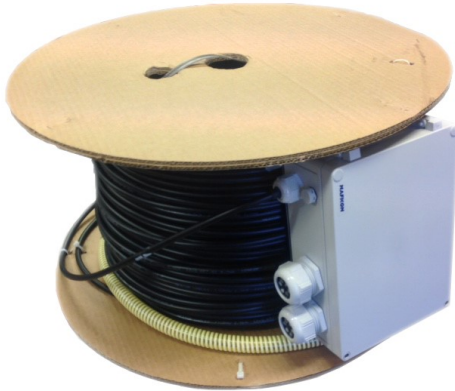

Trunkkikaapeleita saa SM ja OM3 kuiduilla 12- ja 24-kuituisena. Kaapelin toinen pää on valmiiksi asennettu koteloon. Kotelon kyljessä on kaksi läpivientiholkkaa, joissa molemmissa on 6x6mm aukoitus. Eli koteloon voi kytkeä 12 mastojumpperia. Kotelon mitat ovat 255x180x92mm ja IP68 luokitettu

Toisen pään liittimet ovat suojaputkessa asennusta varten. Molemmat päät on numeroitu, joten oikean parin löytäminen on varsin helppoa.

SM tuotteiden mukana tulee automaattisesti kaapelin toiseen päähän asennettava 19" paneeli adaptoreineen. OM3 tuotteissa tämä pitää tilata erikseen.

SM 12- ja 24-kuituisille ja OM3 12-kuituisille varastopituuksille on olemassa sähkönumerot. 20m ja 30m pitkät kaapelit toimitetaan vyyhdillä, muut toimitetaan kelalla.

Trunkkikaapelit		
12-KUITUINEN, SM		
Sähkönumero	Tuote	Pituus
7263324	MK/PAN LC FYORMU 12SML	20m
7263325	MK/PAN LC FYORMU 12SML	30m
7263326	MK/PAN LC FYORMU 12SML	40m
7264515	MK/PAN LC FYORMU 12SML	50m
7264516	MK/PAN LC FYORMU 12SML	75m
7264517	MK/PAN LC FYORMU 12SML	100m
7264571	MK/PAN LC FYORMU 12SML	125m
7264518	MK/PAN LC FYORMU 12SML	150m
7264519	MK/PAN LC FYORMU 12SML	200m



Trunkkikaapelit 24-KUITUINEN, SM		
Sähkönumero	Tuote	Pituus
7263327	MK/PAN LC FYORMU 24SML	20m
7263328	MK/PAN LC FYORMU 24SML	30m
7263329	MK/PAN LC FYORMU 24SML	40m
7264520	MK/PAN LC FYORMU 24SML	50m
7264521	MK/PAN LC FYORMU 24SML	75m
7264522	MK/PAN LC FYORMU 24SML	100m
7264570	MK/PAN LC FYORMU 24SML	125m
7264523	MK/PAN LC FYORMU 24SML	150m
7264524	MK/PAN LC FYORMU 24SML	200m

Trunkkikaapelit 12-KUITUINEN, OM3		
Sähkönumero	Tuote	Pituus
7264802	MK LC/LC FYORMU 12OM3L	30m
7264803	MK LC/LC FYORMU 12OM3L	50m
7264804	MK LC/LC FYORMU 12OM3L	75m
7264805	MK LC/LC FYORMU 12OM3L	100m
7264806	MK LC/LC FYORMU 12OM3L	150m
7264807	MK LC/LC FYORMU 12OM3L	200m

FTTA ja RF-jumperit

Mastojumpperit

Jumppereita on saatavilla Nokian suojakumilla. Kumi voi olla vain toisessa tai molemmissa päissä. Varastostamme löytyy SM jumppereita eri pituuksilla. OM3 jumppereita emme tois-
taiseksi varastoi Nauvossa.

Alla tuotteiden sähkönumerot.



Jumpperikaapelit OM3		
Suojakumi molemmissa päissä		
Sähkönumero	Tuote	Pituus
7263111	LC flex rubber/ LC flex rubber OM3	2m
7263112	LC flex rubber/ LC flex rubber OM3	3m
7263113	LC flex rubber/ LC flex rubber OM3	5m
7263124	LC flex rubber/ LC flex rubber OM3	10m
7263125	LC flex rubber/ LC flex rubber OM3	20m
7263126	LC flex rubber/ LC flex rubber OM3	30m
7263127	LC flex rubber/ LC flex rubber OM3	40m
7263128	LC flex rubber/ LC flex rubber OM3	50m
7263129	LC flex rubber/ LC flex rubber OM3	75m
7263130	LC flex rubber/ LC flex rubber OM3	100m

Jumpperikaapelit SM		
Suojakumi molemmissa päissä		
Sähkönumero	Tuote	Pituus
7263109	LC flex rubber/LC flex rubber	2m
7263110	LC flex rubber/LC flex rubber	3m
7264839	LC flex rubber/LC flex rubber	5m
7264826	LC flex rubber/LC flex rubber	10m
7264841	LC flex rubber/LC flex rubber	15m
7264827	LC flex rubber/LC flex rubber	20m
7264828	LC flex rubber/LC flex rubber	30m
7264829	LC flex rubber/LC flex rubber	40m
7264830	LC flex rubber/LC flex rubber	50m
7264831	LC flex rubber/LC flex rubber	75m
7264832	LC flex rubber/LC flex rubber	100m
7264833	LC flex rubber/LC flex rubber	125m
7264834	LC flex rubber/LC flex rubber	150m
7264835	LC flex rubber/LC flex rubber	200m

FTTA ja RF-jumpperit



Jumpperikaapelit SM		
Suojakumi toisessa päissä		
Sähkönumero	Tuote	Pituus
7263144	LC/LC flex rubber	2m
7264612	LC/LC flex rubber	3m
7264613	LC/LC flex rubber	5m
7264614	LC/LC flex rubber	15m
7263131	SC/LC flex rubber	2m

Varastoitamme myös Huaweiin radioihin sopivia jumppereita. Näissä on normaali LC-liitin, mutta kuorintapituus on erilainen ja kuidut on vahvistettu armeerauksella.

Alla näiden tuotteiden sähkönumerot.

Jumpperikaapelit Huawei jumpperit		
Sähkönumero	Tuote	Pituus
7263171	LC/LC arm. 2SMT Huawei	2m
7263170	LC/LC arm. 2SMT Huawei	3m
7263166	LC/LC arm. 2SMT Huawei	5m
7263167	LC/LC arm. 2SMT Huawei	10m
7263173	LC/LC arm. 2OM3T Huawei	2m
7263172	LC/LC arm. 2OM3T Huawei	3m
7263168	LC/LC arm. 2OM3T Huawei	5m
7263169	LC/LC arm. 2OM3T Huawei	10m



FTTA ja RF-jumpperit

RF-jumpperit

Eli hedarilta (RRH) antenniin lähtevät koaksiaalikaapelit. Liittiminä tällä hetkellä on 4.3-10M, 7/16M, NM, 4.3-10MA, 7/16MA, NMA ja 7/16F. Kaapeli on taipuisaa 1/2" kaapelia. Kaapelin väri on musta ja sen CPR-luokitus on B2ca d1, s1, -



RF-jumpperit 4.3-10M—4.3-10M	
Sähkönumero	Tuote
7263245	RF Jumper Cable 2m 4.3-10M-4.3-10M 1/2 LSZH/UV B2ca
7263246	RF Jumper Cable 3m 4.3-10M-4.3-10M 1/2 LSZH/UV B2ca
7263247	RF Jumper Cable 5m 4.3-10M-4.3-10M 1/2 LSZH/UV B2ca
7263248	RF Jumper Cable 7m 4.3-10M-4.3-10M 1/2 LSZH/UV B2ca
7263249	RF Jumper Cable 10m 4.3-10M-4.3-10M 1/2 LSZH/UV B2ca
7263250	RF Jumper Cable 15m 4.3-10M-4.3-10M 1/2 LSZH/UV B2ca

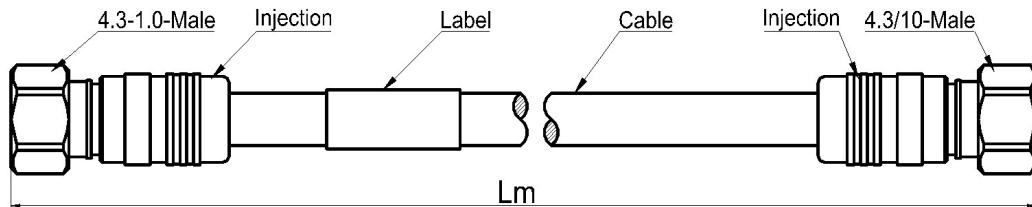

FTTA ja RF-jumpperit



RF-jumpperit 4.3-10M—7/16M	
Sähkönumero	Tuote
7263253	RF Jumper Cable 2m 4.3-10M-7/16M 1/2 LSZH/UV B2ca
7263254	RF Jumper Cable 3m 4.3-10M-7/16M 1/2 LSZH/UV B2ca
7263255	RF Jumper Cable 5m 4.3-10M-7/16M 1/2 LSZH/UV B2ca
7263256	RF Jumper Cable 7m 4.3-10M-7/16M 1/2 LSZH/UV B2ca
7263257	RF Jumper Cable 10m 4.3-10M-7/16M 1/2 LSZH/UV B2ca
7263258	RF Jumper Cable 15m 4.3-10M-7/16M 1/2 LSZH/UV B2ca

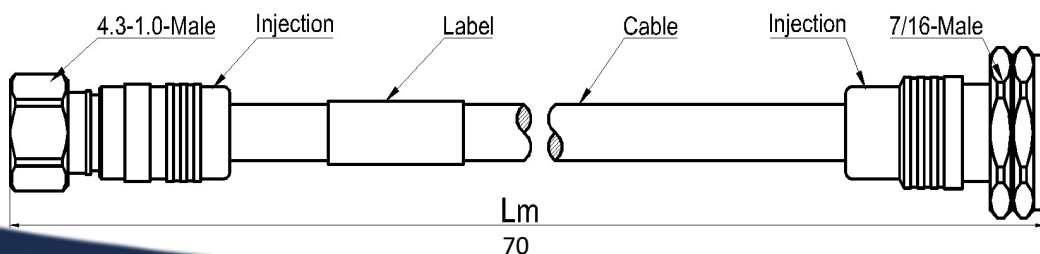

RF-jumperit
4.3-10M—7/16MA

Sähkönumero	Tuote
7263261	RF Jumper Cable 2m 4.3-10M-7/16MA 1/2 LSZH/UV B2ca
7263262	RF Jumper Cable 3m 4.3-10M-7/16MA 1/2 LSZH/UV B2ca
7263263	RF Jumper Cable 5m 4.3-10M-7/16MA 1/2 LSZH/UV B2ca
7263264	RF Jumper Cable 7m 4.3-10M-7/16MA 1/2 LSZH/UV B2ca
7263265	RF Jumper Cable 10m 4.3-10M-7/16MA 1/2 LSZH/UV B2ca
7263266	RF Jumper Cable 15m 4.3-10M-7/16MA 1/2 LSZH/UV B2ca

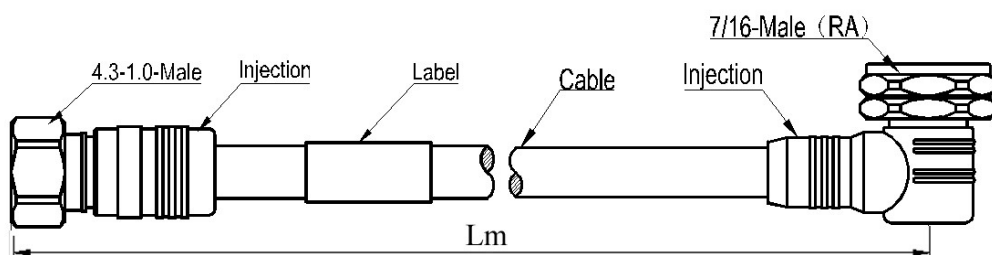

RF-jumperit
4.3-10M—NM

Sähkönumero	Tuote
7263269	RF Jumper Cable 2m 4.3-10M-NM 1/2 LSZH/UV B2ca
7263270	RF Jumper Cable 3m 4.3-10M-NM 1/2 LSZH/UV B2ca

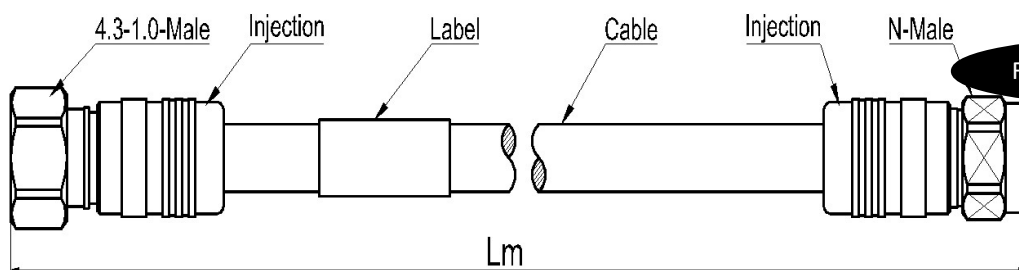

FTTA ja RF-jumperit

RF-jumperit
4.3-10MA—7/16M

Sähkönumero	Tuote
7263274	RF Jumper Cable 2m 4.3-10MA-7/16M 1/2 LSZH/UV B2ca

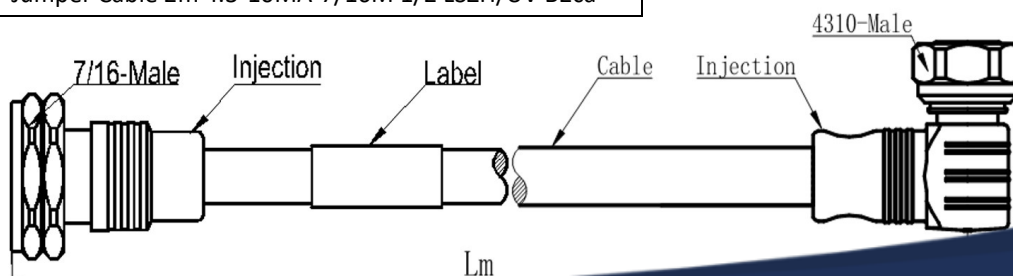



RF-jumpperit 7/16M—7/16M	
Sähkönumero	Tuote
7263279	RF Jumper Cable 2m 7/16M-7/16M 1/2 LSZH/UV B2ca
7263280	RF Jumper Cable 3m 7/16M-7/16M 1/2 LSZH/UV B2ca
7263281	RF Jumper Cable 5m 7/16M-7/16M 1/2 LSZH/UV B2ca
7263282	RF Jumper Cable 7m 7/16M-7/16M 1/2 LSZH/UV B2ca
7263283	RF Jumper Cable 10m 7/16M-7/16M 1/2 LSZH/UV B2ca

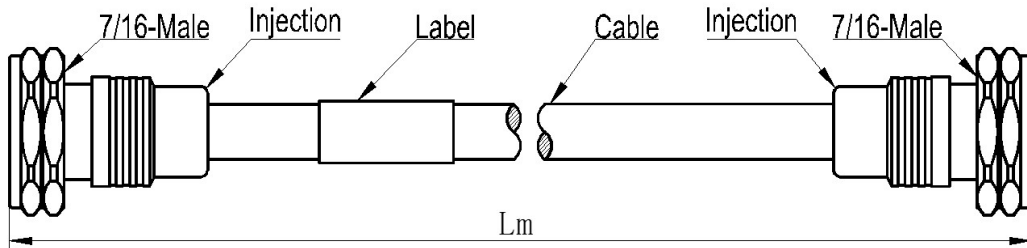

FTTA ja RF-jumpperit



7/16M—7/16MA	
Sähkönumero	Tuote
7263287	RF Jumper Cable 2m 7/16M-7/16MA 1/2 LSZH/UV B2ca
7263288	RF Jumper Cable 3m 7/16M-7/16MA 1/2 LSZH/UV B2ca
7263289	RF Jumper Cable 5m 7/16M-7/16MA 1/2 LSZH/UV B2ca
7263290	RF Jumper Cable 7m 7/16M-7/16MA 1/2 LSZH/UV B2ca
7263291	RF Jumper Cable 10m 7/16M-7/16MA 1/2 LSZH/UV B2ca
7263292	RF Jumper Cable 12m 7/16M-7/16MA 1/2 LSZH/UV B2ca
7263293	RF Jumper Cable 15m 7/16M-7/16MA 1/2 LSZH/UV B2ca

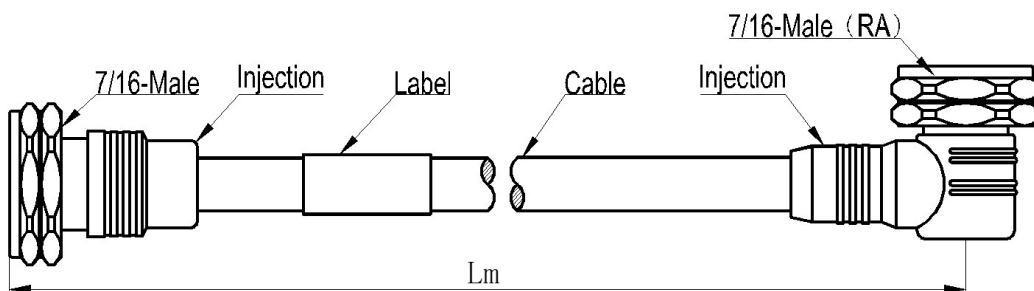

RF-jumperit 7/16MA—7/16F	
Sähkönumero	Tuote
7263298	RF Jumper Cable 5m 7/16MA-7/16F 1/2 LSZH/UV B2ca

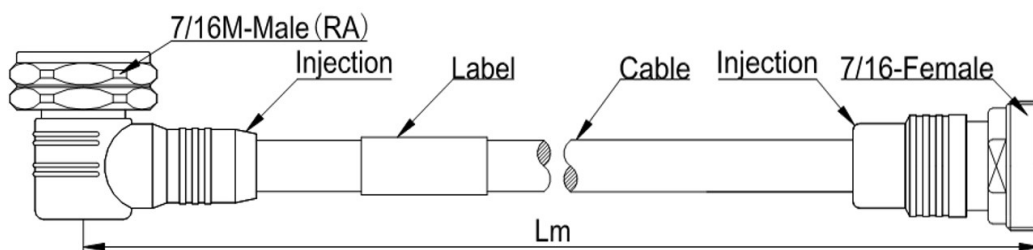

RF-jumperit 7/16M—NM	
Sähkönumero	Tuote
7263301	RF Jumper Cable 2m 7/16M-NM 1/2 LSZH/UV B2ca
7263302	RF Jumper Cable 3m 7/16M-NM 1/2 LSZH/UV B2ca
7263303	RF Jumper Cable 5m 7/16M-NM 1/2 LSZH/UV B2ca
7263304	RF Jumper Cable 7m 7/16M-NM 1/2 LSZH/UV B2ca

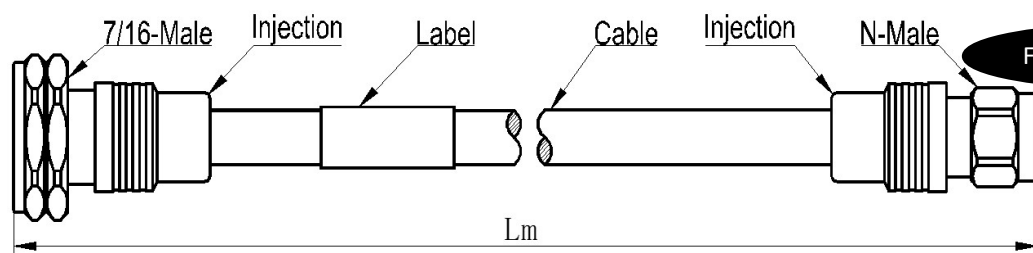

FTTA ja RF-jumperit

RF-jumperit 7/16M—NMA	
Sähkönumero	Tuote
7263310	RF Jumper Cable 3m 7/16M-NMA 1/2 LSZH/UV B2ca

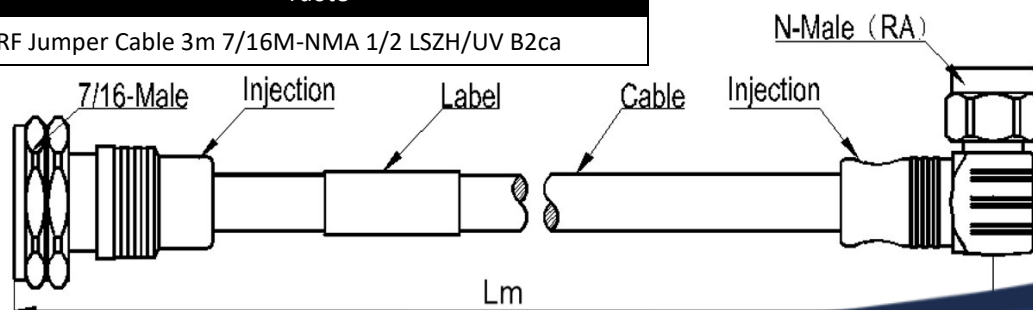

Työkalut ja tarvikkeet

Näkyvän valon laser



- [7268483](#), näkyvyys 5km
- [7263179](#), näkyvyys 10km
- [7263180](#), näkyvyys 13-14km
- [7263181](#), näkyvyys 17-18km
- Sisältää patterit, universaalit 2,5mm ja 1,25mm adapterit ja keraamisen varaholkin, puhdistuspuikkoja ja säilytyskotelon.

Kuorintapihti



- [7263119](#)
- Kolme eri kokoa sisältävä pihti kuidun kuorimiseen.
- Ensimmäinen aukko on suojakuoren poistoa varten (2-3mm), toinen toisiopäällysteen (900 mikrometriä) poistoon ja viimeinen kuidun ensiöpäällysteen poistoon (250 mikrometriä). Jäljelle jää 125 mikrometriä paksu kuitu.
- Pihdit eivät ole tarkoitettu sähkötyökaluksi, sillä ne eivät ole suojattu sähköisku vastaan.

Ideal kuorija 45-162

Työkalut ja tarvikkeet

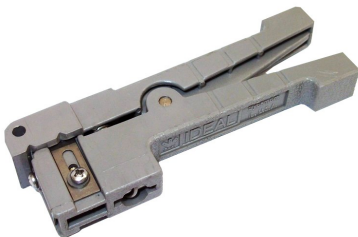

- [7263177](#)
- Työkalu kuidun käsittelyyn ja kuorintaan. Säädetävissä 1/8 tuumaan asti (3,175 mm).
- Valokaapeleiden lisäksi voidaan käyttää koaksiaalikaapelien, parikaapelien ja muiden joustavan rakenteen omaavien kaapeleiden kuorintaan.
- Kuorijassa on kolme terää. Molemmilla puolilla on säädetävät terät ja leikkurin päässä on terä pitkittäisleikkausta varten.

Ideal kuorija



- [7263120](#)
- Työkalu kuidun käsittelyyn ja kuorintaan.
- Säädettävissä 1/8" - 7/32" (3,175 - 5,556 mm).
- Valokaapeleiden lisäksi voidaan käyttää CATV- ja CB antennikaapelien kuorintaan, parikaapelien ja muiden joustavan rakenteen omaavien kaapeleiden kuorintaan.
- Kuorijassa on kolme suoraa ja yksi pyöreä terä.

Kevlar-sakset



- [7263117](#)
- Sakset Kevlarin katkaisuun valokuitukaapeleissa



FOCUS irrotustyökalu

- [7262596](#)
- Työkalu SC-, LC- ja MTRJ-liittimien asennukseen ja irroitukseen. Sisällä valaisin, joka helpottaa hämärässä työskentelyä.



Katkaisulaite

- [7263118](#)
- Laite kuidun tarkkaan katkaisuun hitsausta varten.
- Katkaisuterä pyörähtää automaattisesti 15 astetta jokaisen katkaisun jälkeen. Jokaista kohtaa voidaan käyttää yli 2000 katkaisuun. Se tarkoittaa yli 48 000 katkaisua ilman terän vaihtoa, mikäli siitä pidetään huolta.
- Katkaisujätteet menevät suoraan keräysastiaan.

Työkalut ja tarvikkeet



Puhdistustyökalu 1.25mm

- [7262597](#)
- Puhdistustyökalu LC- ja MU-liittimille.
- Puhdistus adapterin läpi.
- Helppo käyttää ja kämmeneen sopiva muotoilu.
- Voi käyttää yli 800:aan liitinpäähän. Puhdistusnauhaa ei voi vaihtaa.

Puhdistustyökalu 2.5mm



- [7262598](#)
- Puhdistustyökalu SC-, FC- ja ST-liittimille.
- Puhdistus adapterin läpi.
- Helppo käyttää ja kämmeneen sopiva muotoilu.
- Voi käyttää yli 800:aan liitinpäähän. Puhdistusnauhaa ei voi vaihtaa.



Liittimien puhdistustyökalu Handi Mate

- [7262599](#)
- Liittimien puhdistustyökalu. FC-, SC-, ST-, LC-, MU-, LC-duplex ja MU-duplex-liittimille.
- Voi käyttää myös APC-hiotuille liittimille.
- Helppo käyttää ja kämmeneen sopiva muotoilu.
- Voi käyttää yli 500:aan pyyhkäisyyn. Puhdistusnauhaa ei voi vaihtaa.

Työkalut ja tarvikkeet



Puhdistuspuikot 1.25mm ja 2.5mm

- 1.25mm sähkönumero [7263122](#)
- 2.5mm sähkönumero [7263123](#)
- Paketissa 5kpl. Voi käyttää adapterien puhdistamiseen ja adapterin läpi liittimien puhdistamiseen.



Etumittakuidut



- [7263316](#) (150m)
- [7268484](#) (500m)
- [7268485](#) (1000m)
- Esiin otettavat kuidut suojattuna 3mm armeerauksen sisällä. Se kuinka paljon haluaa ottaa liitinpäitä esiin, on helposti säädettävissä. Kotelossa olevan magneetin avulla se on helppo kiinnittää, vaikka kaapin seinään. Liitin vaihtoehdot: SC/UPC, SC/APC, LC/UPC, LC/APC, MU/UPC, ST/UPC, FC/UPC ja FC/APC. Mitkä tahansa yhdistelmät ovat mahdollisia. Kuituvaihtoehdot:- SM 9/125 G.652, perinteinen ja yleisin yksimuotokuidun päätyyppi televerkoissa- SM 9/125 G.657 A2, taivutussietoinen yksimuotokuitu- SM NZD G.655, alhaisen dispersiön yksimuotokuitu- MM 62,5/125 OM1- MM 50/125 OM2- MM 50/125 OM3- MM 50/125 OM4



Easysplicer hitsauskone

- Sähkönumero [7269205](#)
- Hitsauksesta tehty helppoa ja edullista EasySplicer MK2:n avulla
- Sekä yksimuoto- että monimuotokuiduille
- Hitsauksen vaimennus arvio
- Vetotesti tehdyille hitsauksille
- Sisään rakennettu uuni
- Helppo käyttää ja kuljettaa mukana
- Täydellinen FTTH asentajalle



PON tehomittari

- [7263121](#)
- Tehomittari PON-verkon mittauksiin. Vain signaalin vastaanottoon.
- PON tehomittari pystyy samanaikaisesti testaamaan ja arvioimaan ääni-, data- ja videosaalia.
- Ehdoton työkalu xPON projektien rakentamiseen ja ylläpitoon.

Työkalut ja tarvikkeet

Kuitujatkossuojat



- Suojaa kuitujen hitsauskohtaa
- [7264109](#) 61mm pitkä
- [7264887](#) 40mm pitkä
- Sisällä metalliputki vahvikkeena
- Kutistuu lämmitettäessä

Kuitujatkospidikkeet

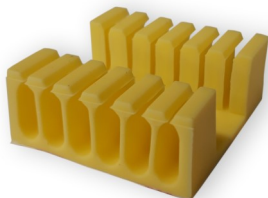

- [7268332](#) 12 kuidulle
- [7263233](#) 24 kuidulle
- Kuminen jatkospidike, jossa on teippi pohjassa.
- Jokaiseen kuuteen väliin mahtuu kaksi tai neljä jatkossuojaa.
- Sopii 40-61mm pitkille jatkossuojille

Jatkoslevy

Työkalut ja tarvikkeet

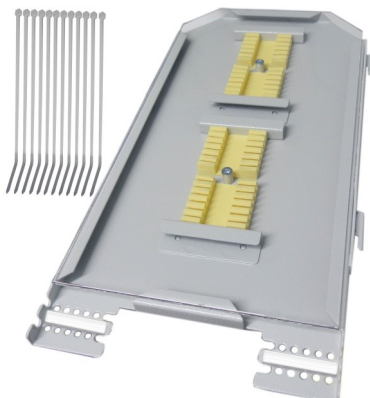

- [7264145](#)
- Yleinen jatkoslevy 48 kuidun jatkamiseen
- Mukana kuitujatkossuojien pidikkeet 48:lle hitsaukselle ja nippusiteet kaapelin kiinnittämistä varten.

Jatkoslevy 96-k

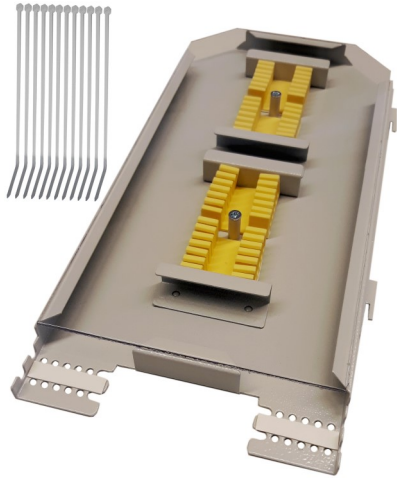

- [7269282](#)
- Yleinen jatkoslevy 96 kuidun jatkamiseen
- Mukana kuitujatkossuojien pidikkeet 96:lle hitsaukselle ja nippusiteet kaapelin kiinnittämistä varten.

Moduuli- ja konesalituotteet

19" LC moduuli

Moduulirakenne on kätevä ratkaisu silloin, kun ei haluta hankkia 19" kokonaista 48- tai 96-kuituista valmispaneelia. Moduuleja käyttämällä voit täydentää paneelia neljässä eri vaiheessa liitintä tarpeen kasvaessa.

Moduulirakenteeseen kuuluu 19" kehikko ja valmismoduulit. Moduuleissa käytetään hyvin helposti käsiteltävää FTMSU kaapelia, joka on halkaisijaltaan pieni, väriltään keltainen, ja erittäin asennusystävällinen.

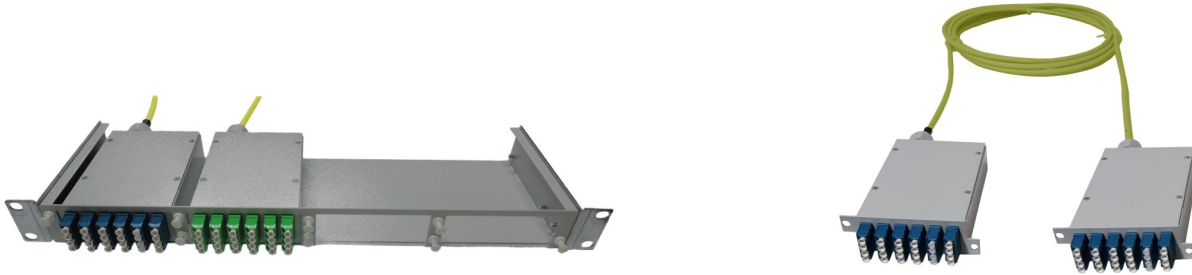

Moduulirungon korkeus on 1U ja siihen mahtuu neljä moduulia. Moduulit kytketään ns. takaapäin kehikkoon, mikä mahdollistaa sellaisten moduulien käytön, joissa on kaapelit valmiina asennettuna.

Yhteen moduuliin mahtuu 24 LC liitintä, joten 1U paneelin saa 96 LC liitintä. Moduulit voidaan varustaa myös pienemmällä määrällä liittimiä. Sähkönumerollisissa moduuleissa kaapeli jatkuu suoraan taaksepäin moduulista. Seuraavalla sivulla on esitetty moduulit, joissa kaapeli lähtee 45 asteen kulmassa, joko oikealle tai vasemmalle. Normaaleissa moduulikaapeleissa on molemmissa päissä moduuli valmiiksi asennettuna, mutta voidaan myös jättää toisesta päästä pois, jos on hankalia läpivientejä. Alla luettelo varastopituuksien sähkönumeroista.

Sähkönumero	1. Runko	
7269212	19" runko 4 moduulille	
2. Kaapelit. Moduuli molemmissa päissä. LC-UPC		
Sähkönumero	Tuote	Pituus
7269213	Mod/Mod LC FTMSU 12SMT	10m
7269214	Mod/Mod LC FTMSU 12SMT	15m
7269215	Mod/Mod LC FTMSU 12SMT	20m
7269216	Mod/Mod LC FTMSU 12SMT	25m
7269217	Mod/Mod LC FTMSU 12SMT	30m
7269218	Mod/Mod LC FTMSU 12SMT	35m
7269219	Mod/Mod LC FTMSU 12SMT	40m
7269220	Mod/Mod LC FTMSU 12SMT	45m
7269221	Mod/Mod LC FTMSU 12SMT	50m
7269222	Mod/Mod LC FTMSU 24SMT	10m
7269223	Mod/Mod LC FTMSU 24SMT	15m
7269224	Mod/Mod LC FTMSU 24SMT	20m
7269225	Mod/Mod LC FTMSU 24SMT	25m
7269226	Mod/Mod LC FTMSU 24SMT	30m
7269227	Mod/Mod LC FTMSU 24SMT	35m
7269228	Mod/Mod LC FTMSU 24SMT	40m
7269229	Mod/Mod LC FTMSU 24SMT	45m
7269230	Mod/Mod LC FTMSU 24SMT	50m

3. Kaapelit. Moduuli molemmissa päissä. LC-APC		
Sähkönumero	Tuote	Pituus
7269231	Mod/Mod LCA FTMSU 12SMT	10m
7269232	Mod/Mod LCA FTMSU 12SMT	15m
7269233	Mod/Mod LCA FTMSU 12SMT	20m
7269234	Mod/Mod LCA FTMSU 12SMT	25m
7269235	Mod/Mod LCA FTMSU 12SMT	30m
7269236	Mod/Mod LCA FTMSU 12SMT	35m
7269237	Mod/Mod LCA FTMSU 12SMT	40m
7269238	Mod/Mod LCA FTMSU 12SMT	45m
7269239	Mod/Mod LCA FTMSU 12SMT	50m
7269240	Mod/Mod LCA FTMSU 24SMT	10m
7269241	Mod/Mod LCA FTMSU 24SMT	15m
7269242	Mod/Mod LCA FTMSU 24SMT	20m
7269243	Mod/Mod LCA FTMSU 24SMT	25m
7269244	Mod/Mod LCA FTMSU 24SMT	30m
7269245	Mod/Mod LCA FTMSU 24SMT	35m
7269246	Mod/Mod LCA FTMSU 24SMT	40m
7269247	Mod/Mod LCA FTMSU 24SMT	45m
7269248	Mod/Mod LCA FTMSU 24SMT	50m

19" LC moduuli 45 astetta

19" LC moduuli 45 astetta on pienempi kuin edellisellä sivulla esitetty moduuli. Myös moduulikehikko on syvyydeltään pienempi. Se on vain 100mm syvä, verrattuna 140mm syvyyteen suorassa moduulikehikossa. Moduulit ovat kuitenkin yhteensopivia molempiin kehikoihin. 45 asteen moduuli on suunniteltu silmällä pitäen syvyydeltään pieniä ristikytöntäkaappeja. Yhteen kehikkoon voi tuoda molemmista suunnista moduuleja.

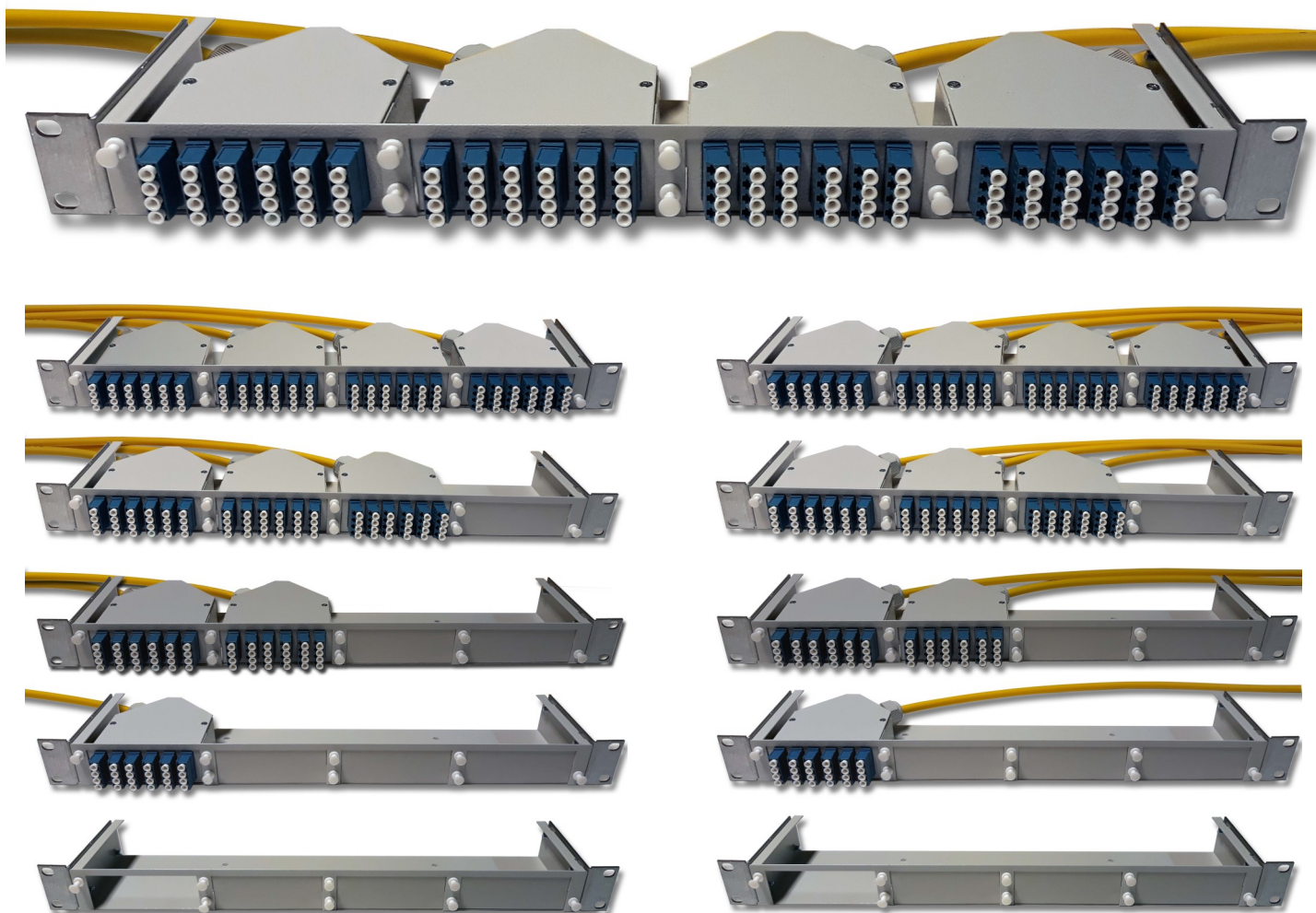

MTP/MPO

Kun puhutaan MTP ja MPO liittimistä, niin ensin pitää tiedostaa, että ne eivät ole sama asia, vaikkakin ovat yhteensopivia.

MTP on MPO:sta kehitetty laadukkaampi liitin. MPO-liitinosia valmistavia yrityksiä on paljon, mutta MTP-liitinosia valmistaa vain US Conec. Tarkoittaa siis sitä, että jos tuote on MPO, niin liitinosat, runko ja ferrule, voi olla kenen valmistajan tahansa. Jos MTP, niin osat ovat Us Conec.

MTP muutamia etuja MPO:hon verrattuna on:

- Irroitettava "housing". Mahdollistaa ferrulen uudelleen hionnan
- "kelluva" ferrule. Parantaa liitinpintojen liitosta
- Uros-liittimissä olevien ohjauspinnien valmistuksen toleranssit tiukemmat
- Liittimen jousi on paremmin keskitetty ja sen puristusvoima on parempi

Meiltä saa sekä MTP että MPO tuotteita. Emme tällä hetkellä valmista näitä liittimiä itse, mutta tarjoamme yhteistyökumppanimme SeikohGikenin tuotteita.

Liittimet



MTP/MPO liittimiä on kahta tyyppiä, uros ja naaras. Urosliittimessä on ohjauspinnit ja naarasliittimessä aukot niitä varten. Urosliittimiä käytetään mm. paneelien sisäpuolella ja laiteliitännöissä. Naarasliitin on yleisesti kytkentä- ja laitekaapelien sekä runkokaapelien liitin.

MTP/MPO liittimiä saa 8-, 12- ja 24-kuituisena. Kaikilla kuitumäärillä liitin on samankokoinen. 8- ja 12-kuituisen tuotteiden ferruleissa on

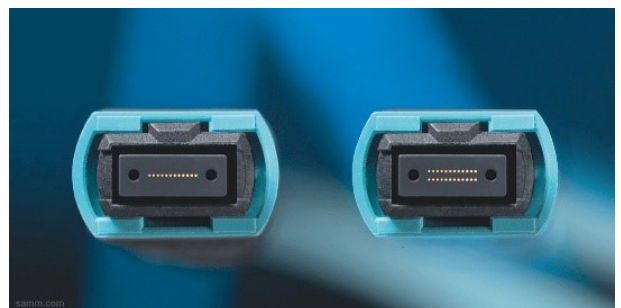

moduuli- ja konesalituotteet molemmissa 12 paikkaa kuiduille, joista 8-kuituisessa jätetään käyttämättä keskimmäiset 4 paikkaa. Tätä 8-kuituisia liittimiä käytetään pääsääntöisesti vain monimuoto-tuotteissa ja 40Gb järjestelmissä.

24-kuituisessa ferruleissa on 12 paikkaa kuiduille kahdessa rivissä.

12-kuituinen liitin on tällä hetkellä yleisin. 24-kuituisen ferrulen käytön etuja on isompi liitantiheys, jonka kautta tarvittavien trunkkikaapelien määrä on puolet pienempi. 24-kuituisen ferrulen käytön haasteita on valmistuksen vaativuus, joka nostaa hintaa huomattavasti.

Kytchentäkaapelit



Kytchentäkaapeleita saa kaikille kuitumäärille, 8-12- ja 24-kuituisena. Molemmissa päissä voi olla MTP/MPO liittin tai sitten toinen pää voi olla varustettuna LC tai SC liittimillä.



Trunkkikaapelit



Trunkkikaapeleita on saatavilla 12-,24-, 48-, 72-, 96-, 144- ja 192-kuituisena. Pituus näille on vapaasti valittavissa ja liittimet voivat olla vain toisessa tai sitten molemmissa päissä.

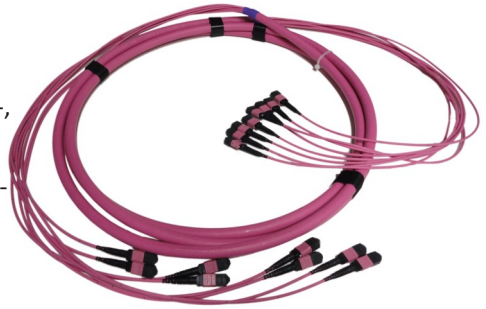

Paneelit ja moduulit

Saatavilla on olemassa useampia vaihtoehtoja. On paneeleita, joissa on takaosassa on paikat 2- 16 MTP/MPO adaptereille. Etulevyssä voi olla normaalit LC quattro adapteripaikat tai sitten MPO/MTP adapteripaikat. Käyttämällä MTP/MPO liittimiä, niin 1U:n paneeliin voidaan saada jopa 384 liitosta. Tässä tapauksessa paneelin etuosassa on myös MTP/MPO liittimet.



Saatavilla on myös HD LC paneeleita, joissa 1U:n paneeliin saa 144 LC-liittintä. Tähän HD paneeliin on käytössä omat moduulinsa.



Moduuli- ja konesalituotteet

Perinteisessä moduulissa on moduulin takaosassa kaksi paikkaa MTP/MPO liittimille ja etuosassa 24 paikkaa LC-liittimille. Näitä moduuleita mahtuu 4kpl 1U:n paneeliin. Moduuleita voi lisätä tarpeen kasvaessa. Näissä moduuleissa on sisällä kaksi kappaletta MTP/MPO-LC lyhyitä kytkentäkaapeleita. Moduuleja saa myös SC-liittimillä tai MTP/MPO-liittimillä.

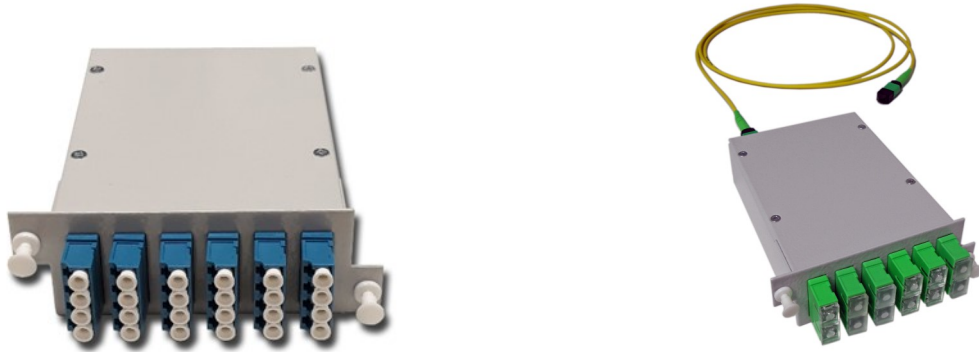

19" 1U:n runkoja on törmäyssuojalla ja ilman. Alla törmäyssuojalliset rungot ja moduulit sekä LC- että MTP/MPO- aukotuksilla.

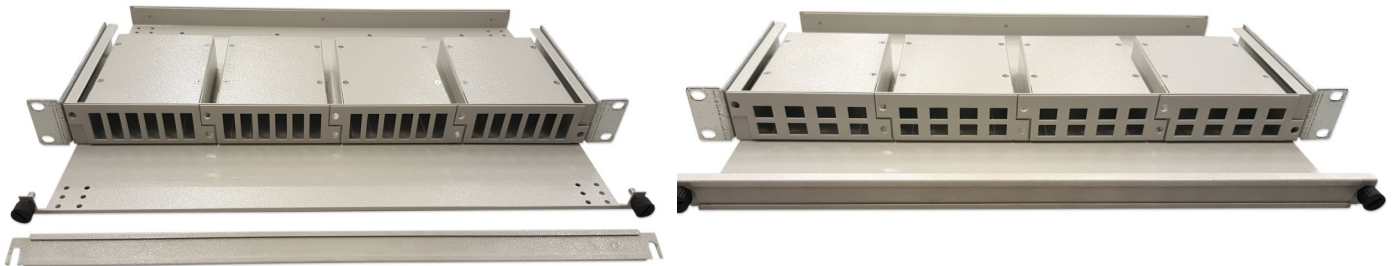

Polariteetti on asia, joka on oltava tiedossa, kun käytetään MTP/MPO liittimiä. Polariteettia on tyyppi A, tyyppi B ja tyyppi C. Myös adapterien valinta perustuu polariteettiin. Lue asiasta lisää verkkosivuiltamme.



Yllä olevassa kuvassa moduuli on asennettuna ilman törmäyssuojaa olevaan runkoon.

Jatkot

NAF Talokaapelijatkos

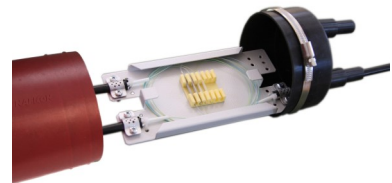
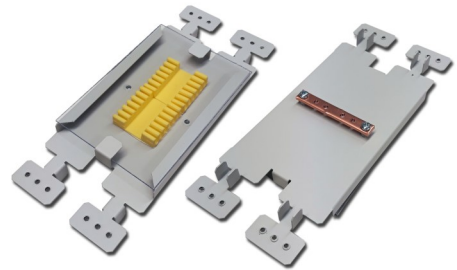

- Sähkönumero [7269293](#)
- Soveltuu optisten talokaapeleitten jatkamiseen ja haaroittamiseen
- Vulkanoituvalla teipillä tiivistettävät kaapeliläpiviennit
- Voidaan avata ja sulkea ensiasennuksen jälkeen
- Kapasiteetti 24 kuidun jatkamiseen
- Mitat 240 x Ø 110 mm
- Sisältää kaksi aukaistavaa ja kumista kaapeliläpivientä molemmissa päissä
- Soveltuu erilaisille kaapelirakenteille
- Tiiveys IP 68
- Voidaan sijoittaa suoraan maahan
- [Saatavana asennusohje](#)

NAF mini-yleisjatkos



- Sähkönumero [7263227](#)
- Kotelo on ns. huppujatkos koostuen alaosasta jatkoslevyineen sekä suojakuoresta.
- 48 kuidun jatkamiseen.
- Voidaan käyttää kaapeleiden kylkiötoissa.
- Mitat kaapeliläpiviennin kanssa 489 x 182 x 94 mm.
- Voidaan käyttää runkokaapelin suorana jatkoksena sekä haarajatkoksena 1 – 3 pienemmälle kaapelille.
- Alaosan laipassa yksi ovaali läpivienti mekaanisille kaapeliläpiviennille.
- Materiaali happoterästä.
- Jatkoslevyn alapuolella on tarrakiinnitteiset muovituet katkaisemattomille kuituputkille.
- Tiiveys IP 68. Suunniteltu ja valmistettu Suomessa.
- Normaalien tarvikkeiden lisäksi peruspakettiin kuuluu mekaaninen kaapeliläpivienti 2x15mm + 3x10mm sekä tämän vaihtoehtona käytettävä kaapelikutiste haaroituskappaleineen
- Muut sopivat kutisteettomat kaapeliläpiviennit S.nro: [7263240](#), [7263241](#), [7263242](#), [7263243](#)

Metallisten yleisjatkosten edut:

- Yksinkertainen ja luja rakenne
- Helppo asentaa
- Kutisteettomat kaapeliläpiviennit ulkohalkaisijaltaan maks. 20 mm:n kaapeleille
- Soveltuu erilaisille kaapelirakenteille
- Voidaan käyttää kaapeleiden kylkiötossa

Jatkot ja jatkoskaapit

NAF yleisjatkos 48/96-k

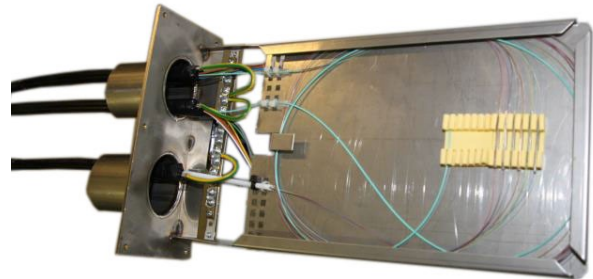
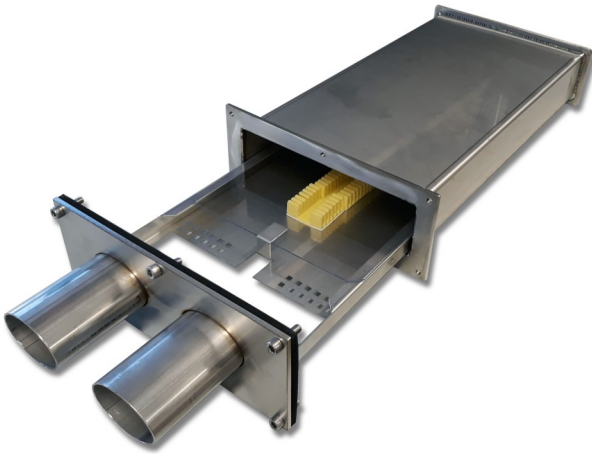

- Sähkönumero [7269294](#)
- Kotelo on ns. huppujatkos koostuen alaosasta jatkoslevyineen sekä suojakuoresta.
- 48 tai 96 kuidun jatkamiseen.
- Normaalien tarvikkeiden lisäksi peruspakettiin kuuluu mekaaniset kaapeliläpiviennit 4x15mm ja 6x10mm sekä näiden vaihtoehtona käytettävät kaapelikutisteet haaroituskappaleineen.
- Koteloa voidaan käyttää kaapeleiden kylkiötoissa.
- Mitat kaapeliläpiviennin kanssa 489 x 235 x 94 mm.
- [Saatavana asennusohje](#)
- Alaosan laipassa kaksi ovaalia läpivientä.
- Materiaali happoterästä.
- Jatkoslevyn alapuolella on tarrakiinnitteiset muovituet katkaisemattomille kuituputkille.
- Tiiveys IP 68. Suunniteltu ja valmistettu Suomessa.
- Muut sopivat kutisteettomat kaapeliläpiviennit S.nro: [7263240](#), [7263241](#), [7263242](#), [7263243](#)
- NAF yleisjatkos 48/96-k ilman läpivientejä ja kutisteita [7263341](#)

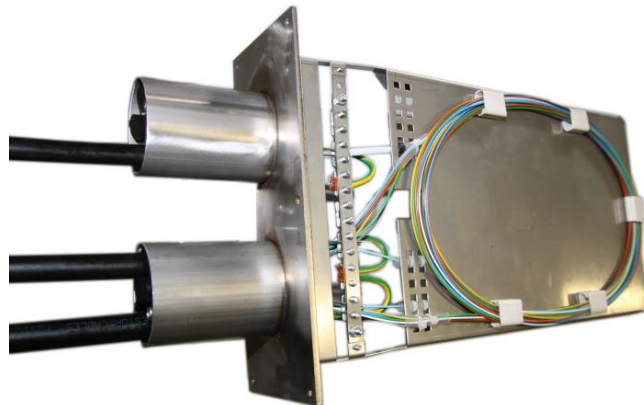

Jatkot ja jatkoskaapit

NAF yleisjatkos 192-k

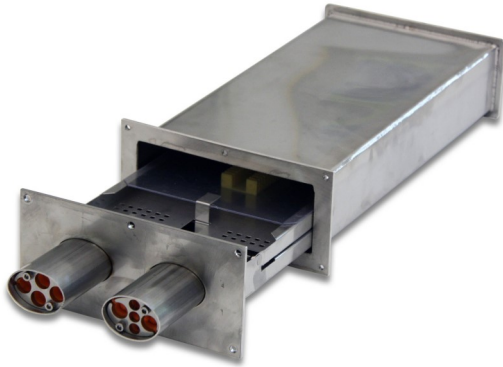

- Sähkönumero [7269300](#)
- Kotelo on ns. huppujatkos koostuen alaosasta jatkoslevyineen sekä suojakuoresta.
- 192 kuidun jatkamiseen.
- Normaalien tarvikkeiden lisäksi peruspakettiin kuuluu mekaaniset kaapeliläpiviennit 4x15mm ja 6x10mm sekä näiden vaihtoehtona käytettävät kaapelikutisteet haaroituskappaleineen.
- Koteloa voidaan käyttää kaapeleiden kylkiotoissa.
- Mitat kaapeliläpiviennin kanssa 515 x 235 x 110 mm.
- Alaosan laipassa kaksi ovaalia läpivientä.
- Materiaali happoterästä.
- Jatkoslevyn alapuolella on tarrakiinnitteiset muovituet katkaisemattomille kuituputkille.
- Sisältää kaksi 96-kuituista jatkoslevyä, joista ylempi levy on saranoitu.
- Tiiveys IP 68. Suunniteltu ja valmistettu Suomessa.
- Muut sopivat kutisteettomat kaapeliläpiviennit S.nro: [7263240](#), [7263241](#), [7263242](#), [7263243](#)
- [Asennusohje](#)



NAF yleisjatkos 480-k



- Sähkönumero [7263251](#)
- Kotelo on ns. huppujatkos koostuen alaosasta jatkoslevyypidikkeineen sekä suojakuoresta. Soveltuu erilaisille kaapelirakenteille.
- Jopa 480 kuidun jatkamiseen.
- Koteloa voidaan käyttää kaapeleiden kylkiotoissa.
- Mitat kaapeliläpiviennin kanssa 180x 495 x 287 mm.
- Jatkoslevytelineeseen voidaan sijoittaa sekä 48-että 96-kuituisia ns. koukkukiinnitteisiä jatkoslevyjä. Sopivat jatkoslevyt esim.: [7264145](#) ja [7269282](#)
- Alaosan laipassa kolme ovaalia läpivientä mekaanisille läpivienneille.
- Materiaali happoterästä.
- Jatkoslevyjen alapuolella on tarrakiinnitteiset muovituet katkaisemattomille kuituputkille.
- Tiiveys IP 68. Suunniteltu ja valmistettu Suomessa.
- Peruspakettiin kuuluu normaalien tarvikkeiden lisäksi 1kpl 4x15mm, 1kpl 6x10mm ja 1kpl 2x20mm kaapeliläpivienti sekä 3kpl 56/16 25cm kutisteita ja 3kpl haarakiiloja. Jatkoslevyt eivät kuulu peruspakettiin.
- Muut sopivat kutisteettomat kaapeliläpiviennit S.nro: [7263240](#), [7263241](#), [7263242](#), [7263243](#)

Jatkot ja jatkoskaapit

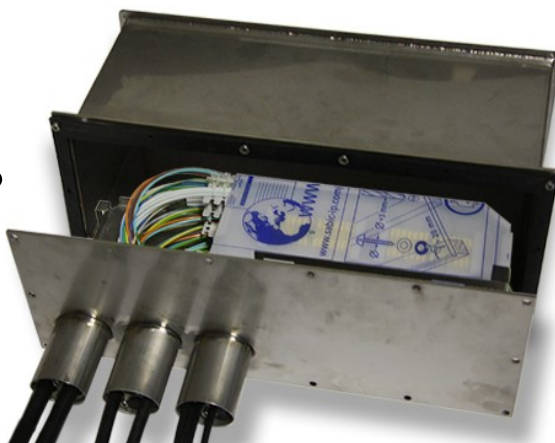

NAF-jatkoskoteloon kutisteettomat kaapeliläpiviennit

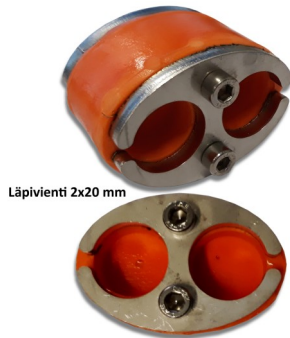

Läpivienti 2x20 mm

- Sähkönumero [7263240](#) / 7276216 Prysmian
- NAF-jatkoskoteloon kutisteeton kaapeliläpivienti ovaali-aukkoon, kahdelle maksimissaan 20 mm halkaisijan kaapelille.



Läpivienti 4x15mm

- Sähkönumero [7263241](#) / 7276215 Prysmian
- NAF-jatkoskoteloon kutisteeton kaapeliläpivienti ovaali-aukkoon, neljälle maksimissaan 15 mm halkaisijan kaapelille.



Läpivienti 2x15 + 3x10 mm

- Sähkönumero [7263242](#)
- NAF-jatkoskoteloon kutisteeton kaapeliläpivienti ovaali-aukkoon, kahdelle maksimissaan 15 mm halkaisijan kaapelille ja kolmelle maksimissaan 10 mm halkaisijan kaapelille.



Läpivienti 6x10 mm

- Sähkönumero [7263243](#) / 7276214 Prysmian
- NAF-jatkoskoteloon kutisteeton kaapeliläpivienti ovaali-aukkoon, kuudelle maksimissaan 10 mm halkaisijan kaapelille.

Naficonin omien mekaanisten kaapeliläpivientien tiivistekappaleissa on reikäaihiot kaapeleille. Reiät aukaistaan poraamalla asennuksen yhteydessä. [Ohje erilaisille kaapeleille.](#)

Mikroputket voi tuoda hyvin yleisjatkoksiin, niissä käytettävien mekaanisten kaapeliläpivientien ansiosta. Mikroputkia voi tuoda koteloon seuraavasti:

- Putkien koko 14/10 mm; 4 putkea/läpivienti, läpiviennissä on 4 kpl puhkaistavia reikiä maks. 15 mm:n putkille tai kaapeleille. Reiät tehdään runkoputkille 12 mm:n puuterällä
- Putkien koko 7/3,5 mm; 6 putkea/läpivienti, läpiviennissä on 6 kpl puhkaistavia reikiä maks. 10 mm:n putkille tai kaapeleille. Reiät puhkaistaan taloputkille 5 mm:n puuterällä
- Voidaan käyttää myös läpivientejä joissa on 2 kpl 15 mm:n ja 3 kpl 10 mm:n puhkaistavia reikiä. Näin yhdestä tällaisesta läpiviennistä voidaan viedä koteloon kaksi runkoputkea ja kolme taloputkea.

Mikroputkien maksimimäärät NAF yleisjatkos 48/96-k kotelossa ovat näin muodoin seuraavat:

- 4 kpl runkoputkia ja 6 kpl taloputkia tai
- 2 kpl runkoputkia ja 9 kpl taloputkia

Jatkot ja jatkoskaapit

NAF OPGW-jatkos



- Sähkönumero [7263252](#)
- Soveltuu erilaisille OPGW-rakenteille
- Soveltuu myös rantajatkoksena vesistökaapelin jatkamiseen maakaapeliin.
- Kapasiteetti 96 kuidun jatkamiseen
- Mitat ilman päätylaippaa ja siinä olevia kaapeliläpivientejä 381 x 200 x 60 mm.
- Sisältää kaksi OPGW-läpivientä, sekä yhden sisähalkaisijaltaan 26mm:n läpiviennin kanava- ja maakaapeleille. Kaapeleiden ulkohalkaisijoista riippuen kaapeliläpiviennistä voidaan tuoda koteloon yksi tai kaksi kaapelia.
- Materiaali happoterästä.
- Tiiveys IP 68. Suunniteltu ja valmistettu Suomessa.
- Pylvästeline
- [Saatavana asennusohje](#)

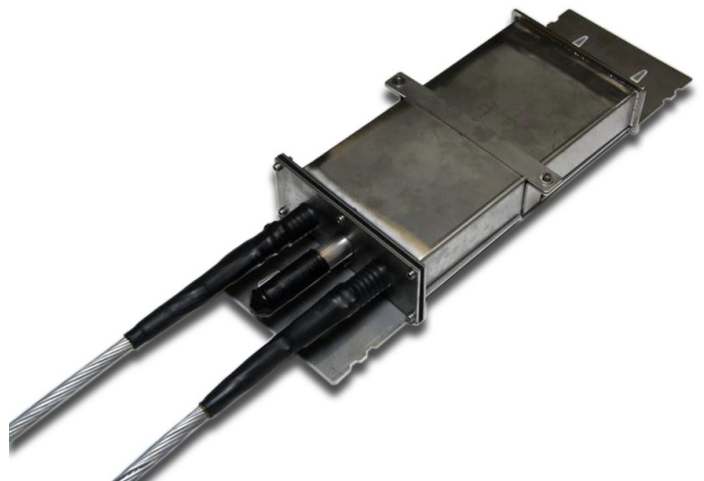

NAF Haarajatkos



- Sähkönumero: [7263330](#)
- Käytetään valokaapeleiden haaroittamiseen kohteissa, joissa kaapeli on suorana maassa.
- Soveltuu erilaisille kaapelirakenteille
- Mahdollistaa suorana olevan runkokaapelin haaroittamisen yhteen tai kahteen jako- tai talokaapeliin.
- Voidaan avata ja sulkea ensiasennuksen jälkeen.
- Kaapeliläpiviennit on toteutettu Roxtecin läpivientiratkaisuilla.
- Kapasiteetti 48 kuidun jatkamiseen.
- Mitat 1100 x Ø 110 mm
- Saatavana [asennusohje](#)
- Väri punainen

NAF Haarajatkoksen kokoonpano

- | | |
|---------------------------------------------------|-------|
| • Halkaistu kaapeliputki Ø 110 mm, pituus 1100 mm | 2 kpl |
| • Jatkoslevy sisältäen pleksikannen | 1 kpl |
| • Jatkossuojapidike 12 kuituliitokselle | 4 kpl |
| • Korrugoitu kaarikiinnike kiinnitysruuveineen | 2 kpl |
| • Maadoitusliitin kiinnitysruuveineen | 6 kpl |
| • Liittimillä varustettu maadoitusjohto | 1 kpl |
| • Happoteräksinen klemmari | 4 kpl |
| • Puhdistuspyyhe | 1 kpl |
| • Silikageelipussi 25 g | 1 kpl |
| • Vulkanoituva teippi | 1 kpl |
| • Läpivientikehys, Roxtec | 2 kpl |
| • RM-moduuli, Roxtec | 4 kpl |
| • RM-umpimoduuli, Roxtec | 4 kpl |
| • Asennusrasva, Roxtec | 2 kpl |
| • Asennusohje | 1 kpl |

Jatkot ja jatkoskaapit

NAF sisäjatko

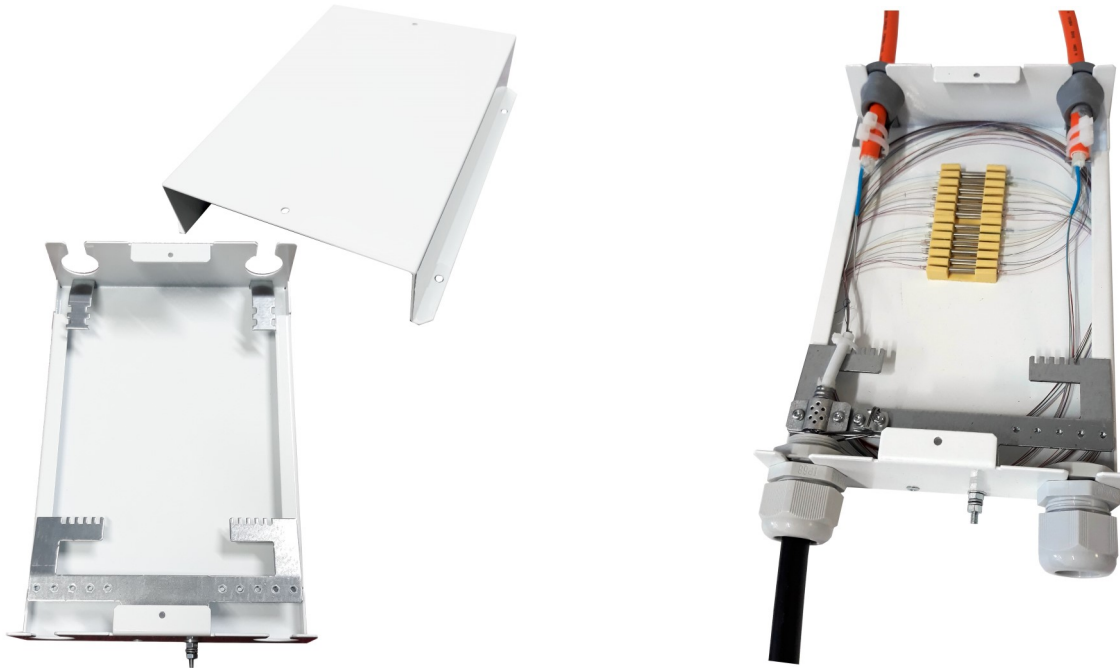

- Sähkönumero [7269279](#)
- Ulkomitat 243x186x52mm, KxLxS
- Sisäasennukseen
- Metallinen kotelo, jonka ala- ja yläkulmissa on M25 kokoiset läpivientiaukot
- Alaosassa kotelon levyinen maadoitus- ja kiinnitysrima
- Kansi kiinnitetään kahdella ruuvilla
- Jatkon kiinnittäminen seinään tapahtuu sisä- tai ulkopuolelta
- Jatkoksia koteloon mahtuu 48kpl
- Väri valkoinen
- Pakettiin kuulu kotelo, kuitujatkossuojapidike 12 kuidulle (4kpl), kaapelin kiinnitykseen nippusiteet (6kpl), 2kpl kuituohjaimia, 2kpl läpivienti holkkeja M25, 2kpl läpivientikumeja M25 ja maadoituskiinnikkeet 2kpl

Päätejatkot

NAF Päätejatko

- Sähkönumero: [7268354](#)
- Tuotteen mitat (KxLxS): 450x350x130
- Kotelon materiaali: runko on polykarbonaattia ja kansi ABS-muovia, kiinnitysosat kuumasinkittyä terästä
- Ulko- ja sisäasennukseen
- Jatkoslevyille teline kotelon sivussa. Levyt eivät mene kotelon pohjaan asti, mikä jättää koko pohjan tilan kuitujen kieputtamiseen.
- IP 66 luokan päätejatko. Sisälle mahtuu 5 kuitujatkoslevyä. Voi käyttää suoraan kaapelin jatkamiseen tai jatkamaan 16kpl talokaapeleita.
- Peruspakettiin kuuluu: 1kpl jatkoslevy, 2kpl M40 läpivientiholkkia (8 reikäinen 6mm:n halkaisijalla), 2kpl M25 läpivientiholkkia suojakumilla, suojatulppa 10mm:n maadoitusaukkoa varten, 1kpl kuparinen maadoituskisko ja seinäkiinnitysraudat.



NAF Päätejatko mikro

- Sähkönumero: [7268355](#)
- Tuotteen mitat (KxLxS): 255x180x92
- Kotelon materiaali on polykarbonaatti, kiinnitysosat kuumasinkittyä terästä
- Ulko- ja sisäasennukseen
- IP 66 luokan päätejatko. Sisälle mahtuu 24 kuitujatkosta. Voi käyttää suoraan kaapelin jatkamiseen tai jatkamaan yksittäisiä talokaapeleita 12kpl.
- Peruspakettiin kuuluu: 1kpl kuitujatkospidikkeitä, 2kpl M32 läpivientiholkkia (6-reikäinen 5mm:n halkaisijalla), 1kpl M20 läpivientiholkki suojakumilla, suojatulppa 12mm:n maadoitusaukkoa varten, 1kpl kuparinen maadoituskisko ja seinäkiinnitysraudat.

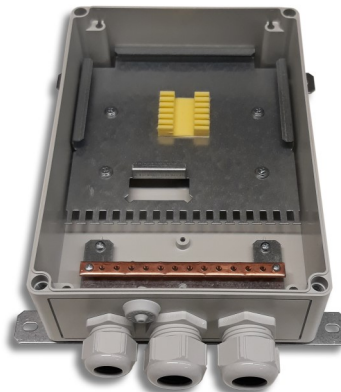

Jatkot ja jatkoskaapit

Jatkoskaapit

Ulkojatkoskaappi NAF 864-K



- Sähkönumero: [7269297](#)
- Sijoitetaan K0- tai K1-jakokaapin sisälle
- Toimitetaan joko erikseen tai valmiiksi asennettuna K0- tai K1- jakokaappiin
- Voidaan asentaa myös suoraan seinälle
- Sisältää paikat 13:lle 48-kuituiselle jatkoslevylle tai yhdeksälle 96-kuituiselle jatkoslevylle
- Soveltuu erilaisille maa- ja kanavakaapeleille sekä myös mikrokanavakaapeleille
- Voidaan käyttää kaapeleiden kylkiötoissa
- Leveä harjaksin tiivistetty kaapeliläpivienti
- Mitat 600 x 500 x 250 mm
- Materiaali pulverimaalattua teräspeltiä
- Väri RAL 7035
- Pölytiivis rakenne
- Ulkojatkoskaappi NAF 864-K asennettuna K0-jakokaappiin: [7269326](#)



Jatkot ja jatkoskaapit

Ulkojatkoskaappi NAF Mini

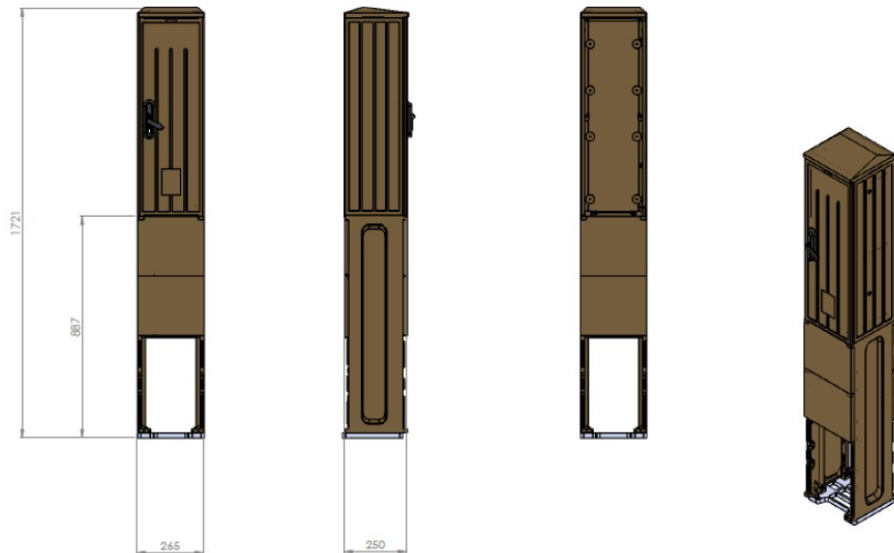

- Sähkönumero: [7263340](#)
- Mitat 1721 (K) x 265 (L) x 250 (S) mm
- Materiaali lasikuitua
- Perusväri vihreä RAL7008. Muita värejä myös saatavilla
- Sisältää erillisen tilan kuituliitoksille
- Kolmikaralukon tilalle voi saada "Tukholmalukon"

Jatkososan ominaisuuksia:

- Sisältää kaksi leveää ja tiivisteillä varustettua kaapeliläpivientä, kiinnitys- ja maadoituskiskot tarvikkeineen sekä ohjurisilmukoita kuituputkien hallintaan.
- Paikka kahdelle jatkoslevylle, joista toinen voi olla 96-kuituinen versio
- Soveltuu erilaisille maa- ja kanavakaapeleille sekä myös mikrokanavakaapeleille
- Mikrokanavaprojekteissa mikrokanavaputket tuodaan ja kiinnitetään jatkososan sisälle. Putkien koosta riippuen niitä voidaan tuoda jatkososaan jopa useita kymmeniä kappaleita, esim 4 x 14/10mm + 48 x 7/3,5mm.
- Voidaan käyttää kaapeleiden kylkiötoissa



Jatkot ja jatkoskaapit

Sisäjatkoskaappi NAF 1584-K



- Sähkönumero: [7269306](#)
- Sisäjatkoskaappi NAF 1584-k soveltuu erilaisten valokaa-peleiden jatkamiseen ja haaroittamiseen laitetoissa ulkokaapeleista sisäasennuksiin soveltuviin kaapeleihin.
- Soveltuu erilaisille maa- ja kanavakaapeleille
- Purettavissa olevat kaapeliläpiviennit ovat ylhäällä ja alhaalla
- Mitat 600 x 600 x 300 mm
- Sisältää paikat 33:lle 48-kuituiselle jatkoslevylle
- Jatkoslevytelineen takana on suuri tila tulevien ja lähtevien kaapeleiden kuituputkille
- Pölytiivis rakenne
- Ovi irrotettavissa asennusten ajaksi

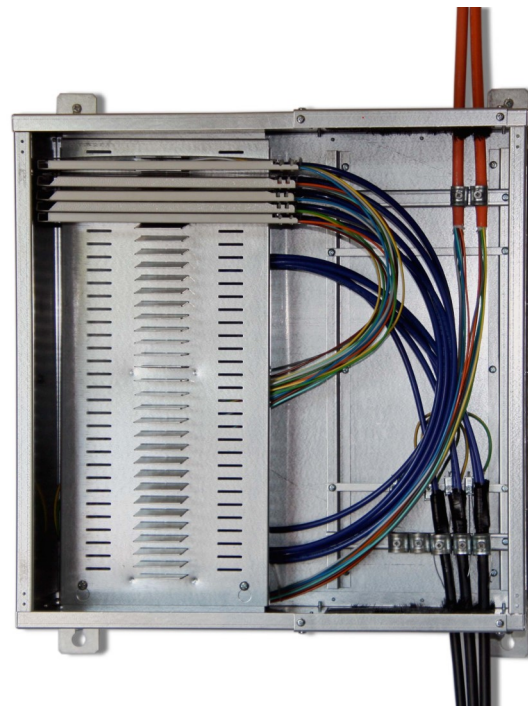

NAF jatkoskaappi 528-K



- Sähkönumero: [7269307](#)
- NAF jatkoskaappi 528-k soveltuu erilaisille maa- ja kanavakaapeleille sekä myös mikrokanavakaapeleille
- Asennetaan suoraan seinälle.
- Sisältää paikat 11:lle 48-kuituiselle jatkoslevylle.
- Harjaksin tiivistetyt kaapeliläpiviennit kaapin ylä- ja alaosassa.
- Mitat 500 x 450 x 173 mm
- Materiaali pulverimaalattua teräspeltiä
- Pölytiivis rakenne



Jatkot ja jatkoskaapit

Ristikytkentäkaappi NAF1000



- Sähkönumero: [7269309](#)
- Sijoitetaan K1- tai K2-jakokaapin sisälle
- Toimitetaan joko erikseen tai valmiiksi asennettuna jakokaappiin
- Kaappi on kehitetty erityisesti PON-verkkojen kytkentäkaapiksi
- Sisältää telineen ODF1000 -mekaniikan pääte- ja jaotinpaneelleille, kytkentäkaapeleiden ohjaimet, erillisen jatkoslevytelineen 48- tai 96-kuituisille jatkoslevyille, kiinnitys- ja maadoituskiskot tuleville kaapeleille jatkoslevyjen alapuolella sekä kaksi leveää harjaksin tiivistettyä kaapeliläpivientä kaapin pohjassa
- Kytkentätelineen korkeus on 16 U
- Soveltuu erilaisille maa- ja kanavakaapeleille sekä myös mikrokanavakaapeleille
- Voidaan käyttää kaapeleiden kylkiötoissa
- Materiaali pulverimaalattua teräspeltiä
- Väri RAL 7035
- Mitat (KxLxS): 850 x 740 x 271 mm
- Pölytiivis rakenne



Jatkot ja jatkoskaapit

Alla on ristikytkentäkaapin eri toimitusvaihtoehdot:

Sähkönumero	Tuotekuvaus
7269309	Ristikytkentäkaappi NAF1000
7269310	Ristikytkentäkaappi NAF1000 asennettuna K1 1200 mm:n jakokaappiin
7269311	Ristikytkentäkaappi NAF1000 asennettuna K2-jakokaappiin

Laite- ja datakaapit



Naficon on omien Suomessa valmistettavien ristiyhtä- ja yhdistelmäkaap-
pien lisäksi aloittanut laite- ja datakaappien maahantuonnin. Kaapit tulevat Aasi-
asta osina ja ne kootaan Naficonin tiloissa Nauvossa.

Kaappien valmistaja on Avanix. Naficon on myynyt ja asentanut näitä kaappeja
Arabiemiiraateissa nyt parina vuotena noin 200 kappaletta ja nyt on aika ottaa
nämä myös Suomen valikoimaan. Alla olevasta taulukosta löytää varastossa
pidettävien tuotteiden koot. Tilauksesta saatavissa myös muita kokoja. Kaappi-
rungot ilman ovia ja seiniä on myös mahdollista tilata.

Mallinumero	Kapasiteetti (U)	Leveys (mm)	Syvyys (mm)	Korkeus (mm)
A2-6637	37	600	600	1600
A2-6642	42	600	600	2000
A2-6647	47	600	600	2200
A2-6842	42	600	800	2000
A2-6847	47	600	800	2200
A2-8842	42	800	800	2000
A2-8847	47	800	800	2200

Sisältäen:

- 1) Etuovi: Karkaistu lasiovi, metallisin reunuksin tai metallinen ritiläovi
- 2) Takaovi: metallilevy
- 3) Sivupaneelit: standardi sivupaneelit salvalla
- 4) 40 sarjaa M6 ruuveja ja muttereita
- 5) 4 kpl säätöjalkaa
- 6) 4 kpl 2 tuuman heavy duty pyörää
- 7) Asennuskiskot, joissa U-merkinnät
- 8) Katto ja pohja, joissa säädettävät kaapelin sisääntulot
- 9) 2 kpl vertikaalista kaapelin ohjainta 800mm levyisiin kaappeihin



800x800x2200mm kaappirunko

Rakenne ja ovivaihtoehdot

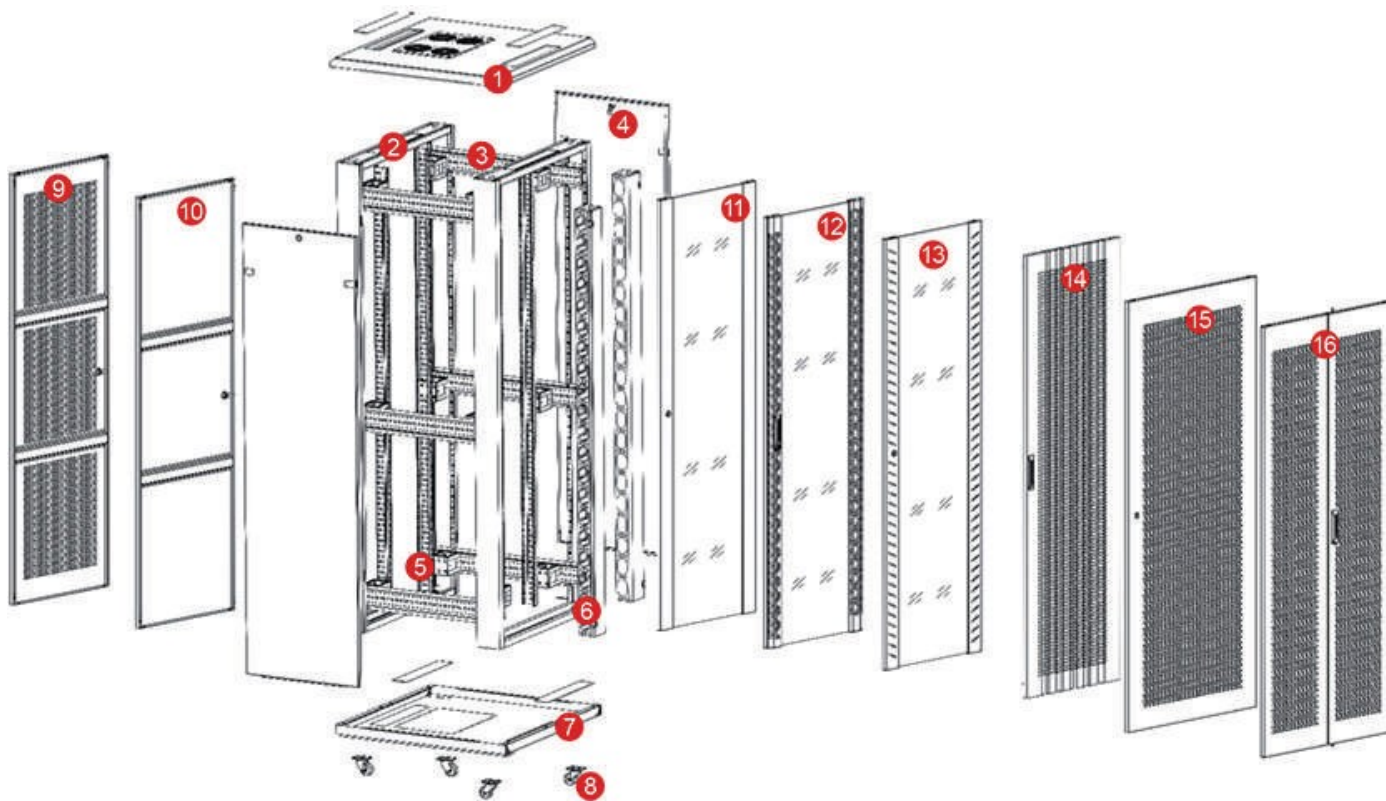

Structure:

- 1, Top
- 2, Frame
- 3, Mounting angle
- 4, Side panel
- 5, Mounting profile
- 6, Cable management slot with cap
- 7, Bottom
- 8, Castor
- 9, Segmental perforated door
- 10, Solid plate door
- 11, Toughened glass door with metal door border
- 12, Toughened glass door with net hole border
- 13, Toughened glass door with stripped hole Border
- 14, Arch high perforated door
- 15, Flat high perforated door
- 16, Middle split perforated door

Doors Options:

- Type 1: Segmental perforated door, with small round lock
- Type 2: Solid plate door, with small round lock
- Type 3: Toughened glass door with metal door border, with small round lock
- Type 4: Toughened glass door with net hole border, with handle lock
- Type 5: Toughened glass door with stripped hole border, with small around lock
- Type 6: Arch perforated door, with handle lock
- Type 7: Flat high perforated door, with handle lock
- Type 8: Middle split perforated door, with handle lock

Side Panel Options:

- Type 1: Standard solid plate side panel
- Type 2: Side panel with shutters

Kaapelien speksejä: HBBX, FZOMSU-SD ja FTMSU. Metallittomat sisä-/ulkokaapelit

HBBX

Loose Tube Cable: Indoor-Outdoor

ID: HBBX48F

J/A-BQ(BN)H 6×1,5

This cable is suitable for indoor and outdoor use and Air-Blown installation.

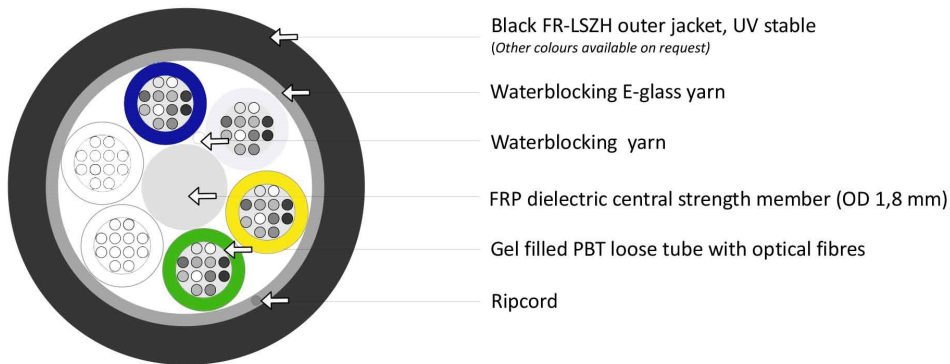

Mechanical and Environmental properties

Test	Value	Unit	Method
Cable outer diameter	7,6 ± 0,4	mm	EN 60811-203
Cable weight	63	kg/km	
Outer jacket thickness	1,1	mm	
Loose tube diameter	1,5	mm	
Max. tensile strength	1800	N	EN 60794-1-21-E1
Crush resistance test	1500	N	EN 60794-1-21-E3
Impact resistance test	15	Nm	EN 60794-1-21-E4
Min. bend radius (no load)	15	× OD	EN 60794-1-21-E11a
Min. bend radius (load)	20	× OD	EN 60794-1-21-E11b
Temperature range	Installation	-15 to +50	°C
	Operation	-30 to +70	°C
	Storage	-40 to +70	°C
Fire properties – Flammability	pass		EN 60332-3-22 (cat.A)
Fire properties – Acid gases			EN 60754-1
			EN 60754-2
Fire properties – Smoke density			EN 61034-1
			EN 61034-2

Cable life time - minimum 30 years

Fibre colour coding

1	Blue	7	Brown
2	White	8	Turquoise
3	Yellow	9	Black
4	Green	10	Violet
5	Grey	11	Pink
6	Orange	12	Red

Other fibre colour sequences available on request

Tube colour coding

1	Blue
2	White
3	Yellow
4	Green

CPR: Dca -s2, d2, a2

FZOMSU-SD

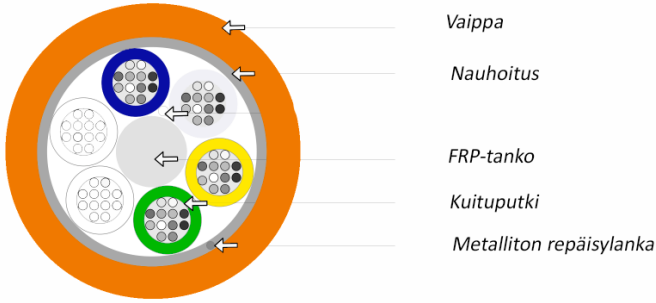

Ominaisuudet		
Maksimivetolujuus asennuksen aikana	12-48 kuitua	1 500 N
	96 kuitua	2 800 N
Puristuslujuus 100 mm:n levyllä		1 500 N
Lämpötila-alue	Käyttö	-45 - +70 °C
	Asennus	-15 - +60 °C
Palotekninen käyttäytyminen (CPR)		Eca

Rakenne	
Valokuidut	Värjättyjä ITU-T G.652.D –standardin mukaisia yksimuotokuituja. Kuitupäällyste 250µm.
Tosiopäällyste	Rasvatäytteisiä muovisia putkia.
Täytelangat	Mustat täytelangat tarvittaessa.
Keskielementti	Lasikuituvahvisteinen muovitanko (FRP).
Kaapelisydämen kertaus	Toisiopäällysteputket (ja tarvittaessa täytteet) on SZ-kerrattu keskielementin ympärille.
Nauhoitus	Kaapelisydämen ympärillä pituussuuntainen paisuva nauhoitus.
Repäisylanka	Metalliton repäisylanka vaipan alla.
Ulkovaippa	Palosuojattu, halogeeniton, UV-suojattu muovi (LSZH). Vaipan väri oranssi. Vaipan nimellispaksuus 1,4mm. Kaapeli on palonkestävä IEC 60332-1 standardin mukaisesti.

FTMSU

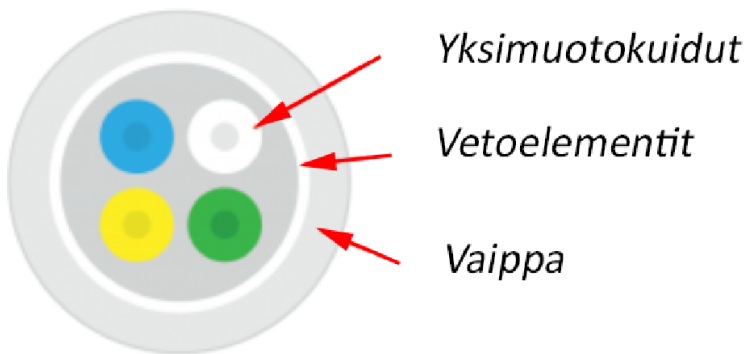

Ominaisuudet	
Maksimivetolujuus asennuksen aikana	500 N
Puristuslujuus 100 mm:n levyllä	2000 N
Lämpötila-alue käytön aikana	-45— +60 °C
Lämpötila-alue asennuksen aikana	-15— +60 °C
Palotekninen käyttäytyminen (CPR)	Dca –s2, d2, a2

CWDM tekniset tiedot:

CWDM 4+1 CHANNELS, OPTIC AND/OR ELECTRIC SPECIFICATION

Parameter	Unit	SPC	
Channel Number	CH	5	
Port Number	-	7	
Operating Wavelength	nm	1260~1620	
Channel Wavelength	nm	1310(1260~1360)/1470/1490/1510/1530	
Insertion Loss MUX/DEMUX	1310→COM/COM→1310	dB	0.8/0.8
	1470→COM/COM→1470	dB	1.1/2.8
	1490→COM/COM→1490	dB	1.3/2.6
	1510→COM/COM→1510	dB	1.6/2.4
	1530→COM/COM→1530	dB	1.9/2.1
	1310→Mon/COM→Mon	dB	19.7~21.7/19.7~21.7
Insertion Loss (A pair)	CHX→CHX	dB	4.0
Channel Ripple	dB	0.5	
Adjacent Channel Isolation	dB	≥30	
Non-Adjacent Isolation	dB	≥40	
Return Loss	dB	≥45	
Directivity	dB	≥50	
PDL	dB	0.2	
PMD	ps	0.2	
Power Handling	mW	300	
Package (exclude boots)	mm	100x80x10	

*Note: IL include connector.

CWDM 4+2 CHANNELS, OPTIC AND/OR ELECTRIC SPECIFICATION

Parameter	Unit	SPC	
Channel Number	CH	6	
Port Number	-	7	
Operating Wavelength	nm	1260~1620	
Channel Wavelength	nm	1310(1260~1360)/1550(1503~1573)/1470/1490/1590/1610	
Insertion Loss MUX/DEMUX	1310→COM/COM→1310	dB	1.0/1.0
	1470→COM/COM→1470	dB	1.3/2.5
	1490→COM/COM→1490	dB	1.6/2.2
	1550→COM/COM→1550	dB	1.9/1.9
	1590→COM/COM→1590	dB	2.2/1.6
	1610→COM/COM→1610	dB	2.5/1.3
Insertion Loss (A pair)	CHX→CHX	dB	4.6
Channel Ripple	dB	0.5	
Adjacent Channel Isolation	dB	≥30	
Non-Adjacent Isolation	dB	≥15	
Return Loss	dB	≥45	
Directivity	dB	≥50	
PDL	dB	0.2	
PMD	ps	0.2	
Power Handling	mW	300	
Package (exclude boots)	mm	100x80x10	

*Note: IL include connector.

Späkselja

CWDM 8+1 CHANNELS, OPTIC AND/OR ELECTRIC SPECIFICATION

Parameter	Unit	SPC	
Channel Number	CH	9	
Port Number	-	11	
Operating Wavelength	nm	1260~1620	
Channel Wavelength	nm	1310(1260~1360)/1470/1490/1510/1530/1550/1570/1590/1610	
Insertion Loss MUX/DEMUX	1310→COM/COM→1310	dB	0.8/0.8
	1470→COM/COM→1470	dB	1.1/2.8
	1490→COM/COM→1490	dB	1.3/2.6
	1510→COM/COM→1510	dB	1.6/2.4
	1530→COM/COM→1530	dB	1.9/2.1
	1550→COM/COM→1550	dB	2.1/1.9
	1570→COM/COM→1570	dB	2.4/1.6
	1590→COM/COM→1590	dB	2.6/1.3
	1610→COM/COM→1610	dB	2.8/1.1
Insertion Loss (A pair)	CHX→CHX	dB	19.7~21.7/19.7~21.7
Channel Ripple	dB	4.2	
Adjacent Channel Isolation	dB	≥30	
Non-Adjacent Isolation	dB	≥40	
Return Loss	dB	≥45	
Directivity	dB	≥50	
PDL	dB	0.2	
PMD	ps	0.2	
Power Handling	mW	300	
Package (exclude boots)	mm	100x80x10	

*Note: IL include connector.

PARAMETER	SPECIFICATION	UNIT
Pigtail Type(ALL ports)	Corning SMF-28e XB Fiber	
Connector Type	SC/UPC	
Operation Temperature	-40 ~+85	°C
Operation Humidity	5 ~ 95	%RH
Storage Temperature	-40 ~+85	°C

PON-WDM tekniset tiedot:

OPTIC SPECIFICATION

Parameter	Unit	SPC	
Channel Number	CH	1	
Port Number	-	3	
Operating Wavelength	nm	1260~1620	
Channel Wavelength	nm	T1535~1620nm R1260~1360&1480~1500nm	
Insertion Loss	Transmission1535~1620	dB	0.8
	Reflection1260~1360	dB	0.6
	Reflection1480~1500	dB	0.6
Isolation	Transmission Channel (1310)	dB	≥30
	Transmission Channel (1490)	dB	≥30
	Reflection Channel (1550)	dB	≥15
Channel Ripple	dB	0.5	
Return Loss	dB	≥50	
Directivity	dB	≥55	
Polarization Dependent Loss	dB	<0.1	
Polarization Mode Dispersion	ps	<0.1	
Power Handling	mW	500	
Package (exclude boots)	mm	Φ 5.5*38mm	

*Note: IL include connector.

PLC-Splitters

Parameter	Unit	1:2	1:4	1:8	1:16	1:32	1:64
Operating wavelength	nm	1260 ~ 1650					
Insertion Loss	dB	≤4.20	≤7.60	≤10.90	≤13.90	≤17.90	≤21.20
Loss Uniformity	dB	≤0.5	≤0.5	≤0.7	≤1.3	≤1.5	≤1.5
PDL	dB	≤0.2	≤0.3	≤0.35	≤0.4	≤0.45	≤0.5
Return Loss	dB	≥55.0	≥55.0	≥55.0	≥55.0	≥55.0	≥55.0
Directivity	dB	≥55.0	≥55.0	≥55.0	≥55.0	≥55.0	≥55.0
Operating temperature	°C	-40 ~ +70					
Maximum Power Handling	mW	500					
Size (HxWxL)	mm	4x7x60	4x7x60	4x7x60	4x12x60	6x20x80	6x40x100

Myynti ja tekniikka:

Jussi Laine

+358 400 786 427

jussi.laine@naficon.fi

Heikki Rikkonen

+358 44 544 0702

heikki.rikkonen@naficon.fi

Tekniikka:

Jari Sormunen

+358 40 520 0598

jari.sormunen@naficon.fi

Toimisto:

+358 020 835 1662

naficon@naficon.fi

Naficon Liitin Oy

Lahdentie 7 D

21660 Nauvo FINLAND

www.naficon.fi