



## HÖYRYSTIN CUBIK

### Rakenteelliset tiedot

- Halkaisijaltaan 10 mm:n saumattomat kupariputket, jotka laajennettu kiinni alumiinilamelleihin.
- Kotelo alumiinia
- Puhallin yksivaiheinen, 230 V, 50/60 Hz:n esikaapeloidut sisäiset lämpösuojat, kaapeloituna kosteussuojattuihin liitosrasioihin

### Construction characteristics

- 10 mm O.D. seamless copper tube expanded into aluminium fins.
- Casing in aluminium.
- One phase fan motors 230 V, 50/60 Hz with pre-wired internal thermocontact, wired to waterproof junction box.

### Lamellivälit

CUBIK A: vakiolamelliväli 3,2 mm

CUBIK S: vakiolamelliväli 4,5 mm

CUBIK M: vakiolamelliväli 6 mm

CUBIK D: kaksoislamelliväli 4,5 / 9 mm

### Fin spacing

CUBIK A: uniform fin spacing 3.2 mm

CUBIK S: uniform fin spacing 4.5 mm

CUBIK M: uniform fin spacing 6 mm

CUBIK D: dual fin spacing 4.5 / 9 mm

### Sulatus

- Vakiona: ei sulatusjärjestelmää
- Sähkösulatus: Ruostumattomalla teräksellä päällystetyt sähkövastukset. Vulkanoidut liittimet. Liitetty 400 V:n kosteussuojattuun liitosrasiaan. Tuotekoodin loppuun lisätään sähkösulatusmalleissa "E".

### Defrost

- Standard: without defrost system.
- Electric: stainless steel sheathed electric heaters, vulcanized terminals, connected at 400 V into a water resistant junction box. Add suffix "E" to model reference for electric defrost.

# CUBIK

Malli Model	Teho (1) / Capacity $\Delta T_i = 10^\circ\text{K}$ RC/SH = 0,75		Teho (2) / Capacity $\Delta T_i = 8^\circ\text{K}$ RC/SH = 1		Ilmamäärä Airflow m <sup>3</sup> /h	Heittopituus Air throw m	Pinta-ala Surface m <sup>2</sup>
	kcal/h	kW	kcal/h	kW			
CUBIK A1	1550	1,8	970	1,1	700	6,5	5,7
CUBIK A2	3100	3,6	1940	2,3	1400	6,5	11,4
CUBIK A3	4650	5,4	2910	3,4	2100	6,5	17,1
CUBIK A4	6200	7,2	3880	4,5	2800	6,5	22,8
CUBIK A5	7760	9,0	4850	5,6	3500	6,5	28,5
CUBIK S1	1260	1,5	790	0,9	720	6,6	4,2
CUBIK S2	2520	2,9	1580	1,8	1440	6,6	8,4
CUBIK S3	3790	4,4	2370	2,8	2160	6,6	12,6
CUBIK S4	5050	5,9	3160	3,7	2880	6,6	16,8
CUBIK S5	6320	7,3	3950	4,6	3600	6,6	21,0
CUBIK M1	1080	1,3	680	0,8	750	7,5	3,3
CUBIK M2	2170	2,5	1360	1,6	1500	7,5	6,6
CUBIK M3	3260	3,8	2040	2,4	2250	7,5	9,9
CUBIK M4	4350	5,1	2720	3,2	3000	7,5	13,2
CUBIK M5	5440	6,3	3400	4,0	3750	7,5	16,5
CUBIK D1	1080	1,3	680	0,8	750	7,5	3,3
CUBIK D2	2170	2,5	1360	1,6	1500	7,5	6,6
CUBIK D3	3260	3,8	2040	2,4	2250	7,5	9,9
CUBIK D4	4350	5,1	2720	3,2	3000	7,5	13,2
CUBIK D5	5440	6,3	3400	4,0	3750	7,5	16,5

#### Jäähdytysteho (1)

$\Delta T_i = 10^\circ\text{K}$  (lämpötilaero sisääntulevan ilman ja höyrystymislämpötilan välillä)

Höyrystimen teho on laskettu käyttämällä kylmäainetta R22, höyrystymislämpötilaa  $-7,5^\circ\text{C}$ , huonelämpötilaa  $+2,5^\circ\text{C}$ , SH = 0,75, ja 0,5 mm:n paksuista huurrekerrosta putken pinnassa.

#### Jäähdytysteho (2)

$\Delta T_i = 8^\circ\text{K}$  (lämpötilaero sisääntulevan ilman ja höyrystymislämpötilan välillä)

Höyrystimen teho on laskettu DIN 8955 normin mukaisesti käyttämällä kylmäainetta R22, höyrystymislämpötilaa  $-8^\circ\text{C}$ , sisääntulevan ilman lämpötilaa  $\pm 0^\circ\text{C}$ , kylmäaineen tulistusta  $5^\circ\text{C}$ , liuoslämpötilaa  $+30^\circ\text{C}$  kuivalla pinnalla (SH=1). Tehoarvo kuvaa höyrystimen tuntuvaa jäähdytystehoa.

#### Capacity

(1) Capacity  $\Delta T_i = 10^\circ\text{K}$  ( $\Delta T_i$  indicates the difference between the air inlet temperature and the evaporating temperature).

The capacity of the aircooler is calculate with freon R 22, evaporating temperature  $-7.5^\circ\text{C}$ , room temperature  $+2.5^\circ\text{C}$ , SH=0.75, and a frostlayer of 0.5 mm.

(2) Capacity  $\Delta T_i = 8^\circ\text{K}$  ( $\Delta T_i$  indicates the difference between the air inlet temperature and the evaporating temperature).

The capacity of the aircooler is calculated according to the DIN 8955 norm with R 22, evaporating temperature  $-8^\circ\text{C}$ , inlet air temperature  $\pm 0^\circ\text{C}$ , superheating of vapor  $5^\circ\text{C}$ , liquid temperature  $+30^\circ\text{C}$  in dry surface conditions (SH=1). This capacity represent the sensible gross air cooler capacity.

Malli Model	Puhallinmoottori Fan motors				Sulatus Defrost system		Höyrystin- tilavuus Coil capacity (dm <sup>3</sup> )
	N x Ø 230	RPM	Virta Amps 230 V (A)	Teho Absorbed power (kW)	Sähköteho Electric (kW)		
CUBIK-1	1	1300	0,48	0,08	1,0	1,5	
CUBIK-2	2	1300	0,96	0,16	1,8	3,2	
CUBIK-3	3	1300	1,44	0,24	2,6	4,7	
CUBIK-4	4	1300	1,92	0,32	3,3	6,2	
CUBIK-5	5	1300	2,40	0,40	4,2	7,7	

Malli Model	Nettopaino Net weight (kg)	Kuva	Mitat (mm) Dimensions						Yhdekoko Connections		Sulatus Drain
			A	B	C	D	E	F	Sisään Inlet	Ulos Outlet	
CUBIK-1	10	a	450	200	330	560	370	300	1/2" SAE	Ø 10	Ø 25
CUBIK-2	18	b	800	200	330	910	370	300	1/2" SAE	Ø 18	Ø 25
CUBIK-3	26	c	1150	200	330	1260	370	300	1/2" SAE	Ø 18	Ø 25
CUBIK-4	34	d	1500	200	330	1610	370	300	1/2" SAE	Ø 22	Ø 25
CUBIK-5	42	e	1850	200	330	1960	370	300	1/2" SAE	Ø 22	Ø 25

Kuva a

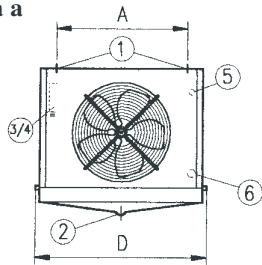

Kuva b

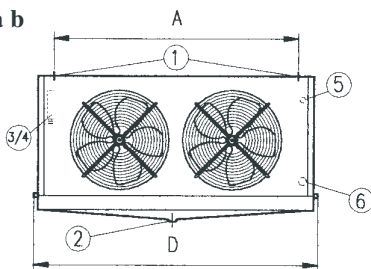

Kuva c

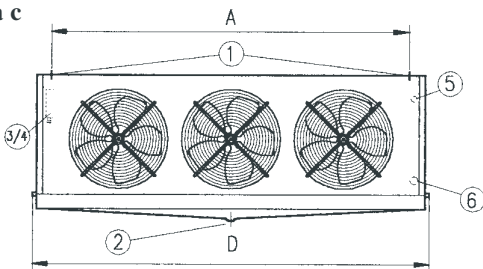

Kuva d

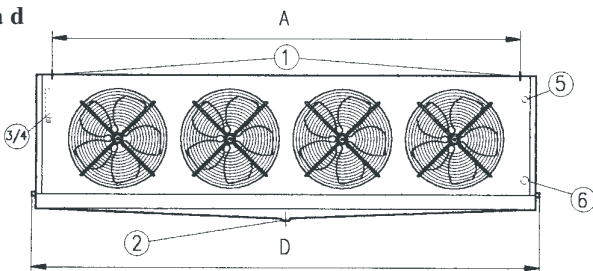

Kuva e

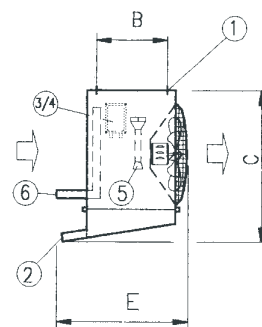
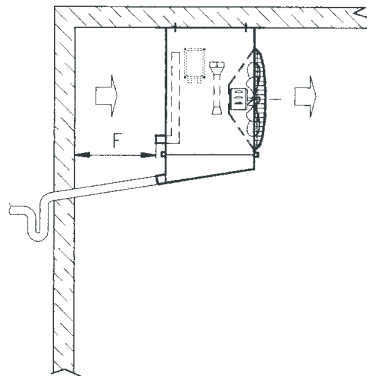
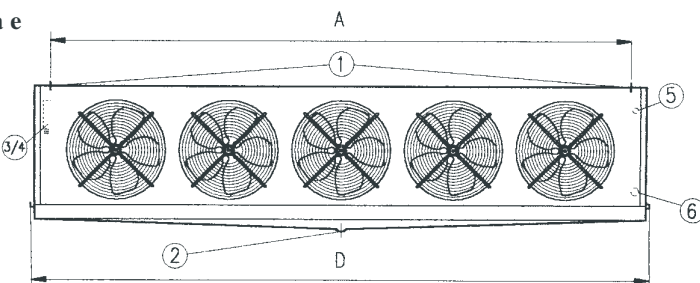

- 1 Kattokiinnitys
- 2 Sulatuspoistoputki
- 3 Sulatusvastuksen liitännät
- 4 Puhaltimien liitännät
- 5-6 Kylmäputkien liitännät

- 1 Ceiling fixing
- 2 Drain connection
- 3 Heaters junction boxes
- 4 Motor junction boxes
- 5-6 Refrigerant connections