

ILLUSTRATION ÖVER LUFTKONDITIONERARENS FJÄRRKONTROLL

Tack så mycket för att du köpt vår luftkonditionerare. Läs denna bruksanvisning noggrant innan du börjar använda din luftkonditionerare.

INNEHÅLL

Hantering av fjärrkontrollen.....	2
Fjärrkontrollens specifikationer.....	3
Funktionsknappar.....	4
Indikatorer på LCD-skärmen.....	6
Hur man använder knapparna.....	7
Automatisk drift.....	7
Kylning/uppvärmning/fläktdrift.....	7
Avfuktningdrift.....	8
Svängdrift	8
Timerfunktioner.....	9
Ekonomidrift.....	12

Hantering av fjärrkontrollen

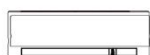

Placering av fjärrkontrollen

Använd fjärrkontrollen inom ett avstånd av 8 meter från apparaten, rikta den mot mottagaren. Mottagning bekräftas med en ljudsignal.

OBSERVERA

- Luftkonditioneraren kommer inte att fungera om gardiner, dörrar eller annat material blockerar signalerna som går från fjärrkontrollen till inomhusenheten.
- Förhindra all vätska från att rinna ner i fjärrkontrollen. Utsätt inte fjärrkontrollen för direkt solljus eller värme.
- Om den infraröda mottagaren på inomhusenheten utsätts för direkt solljus, kanske luftkonditioneraren inte fungerar korrekt. Använd gardiner för att förhindra att solljus faller över mottagaren.
- Om andra elektriska apparater reagerar på fjärrkontrollen. Antingen flytta dessa apparater eller kontakta din lokala återförsäljare.

Byte av batterier

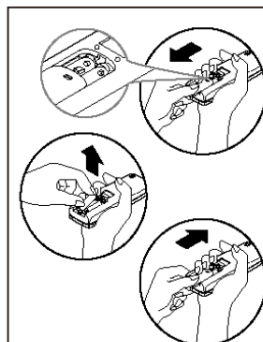

Fjärrkontrollen drivs av två batterier (R03/LR03X2) som är inrymda i den bakre delen och som skyddas av ett lock.

- (1) Ta bort locket genom att trycka och skjuta av det.
- (2) Ta ur de gamla batterierna och sätt i de nya, placera (+) och (-) polerna rätt.
- (3) Sätt tillbaka locket genom att skjuta tillbaka det på plats.

OBS: När batterierna tas ur, raderar fjärrkontrollens all programmering.

Efter att du satt i de nya batterierna, måste fjärrkontrollen omprogrammeras.

OBSERVERA

- Blanda inte gamla och nya batterier eller batterier av olika typ.
- Lämna inte kvar batterierna i fjärrkontrollen om den inte kommer att användas under 2 till 3 månader.
- Kassera de gamla batterierna i speciella behållare som finns vid försäljningsställena.

Fjärrkontrollens specifikationer

Modell	RG51B1/(C)EU, RG51B14/(C)E, RG51B31/(C)E RG51B/(C)EU, RG51B16/(C)E, RG51B31/(C)EU RG51B17/(C)EU, RG51B18/(C)E, RG51B32/(C)EU RG51B19/(C)E-M, RG51B20/(C)E, RG51B30/(C)EU RG51B25/(C)E, RG51B26/(C)EU; RG51B27/(C)E, RG51B30/(C)E.
Märkspänning	3,0 V (torrbatterier R03/LR03 x 2)
Lägsta spänning för CPU-utsänd signal	2,0 V
Räckvidd för signalmottagning	8 m
Omgivning	-5 °C ~ 60 °C (-41 °F ~ 140 °F)

OBS:

Display för temperaturinställning:

Celsiuskala (°C): RG51B14/(C)E, RG51B16/(C)E, RG51B18/(C)E, RG51B31/(C)E, RG51B19/(C)E-M,
RG51B20/(C)E, RG51B25/(C)E, RG51B27/(C)E, RG51B30/(C)E

Fahrenheitskala (°F): RG51B/(C)EU, RG51B1/(C)EU,
RG51B30/(C)EU, RG51B32/(C)EU, RG51B31/(C)EU.
RG51B17/(C)EU, RG51B26/(C)EU,

Prestandafunktion

1. Driftläge: AUTO, COOL, DRY, HEAT (endast kylningsmodeller är utan) och FAN.
2. 24-timmars inställningsfunktion för timer.
3. Inställning av inomhustemperatur mellan området: 17 °C ~ 30 °C (62 °F ~ 88 °F).
4. Fullfunktions-LCD (flytande kristallskärm)

OBS: Alla illustrationer i denna bruksanvisning är endast för förklaringsändamål. Din luftkonditionerare kan vara något annorlunda. Den faktiska utformningen råder.

Funktionsknappar

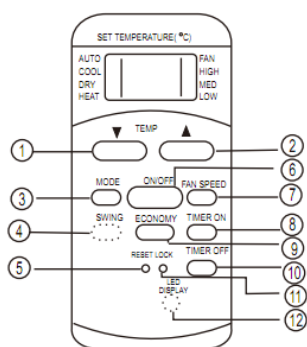

Model: RG51B14/(C)E,
RG51B16/(C)E,
RG51B18/(C)E,
RG51B19/(C)E-M,
RG51B20/(C)E
RG51B31/(C)E
RG51B30/(C)E.

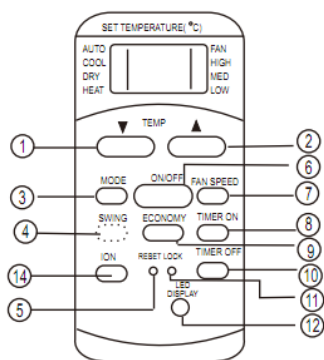

Model: RG51B25/(C)E;
RG51B27/(C)E.

1 TEMP DOWN-knappen

Tryck på knappen för att sänka inomhustemperaturen med 1 °C (2 °F)-ökning upp till 30 °C (88 °F).

2 TEMP UP-knappen

Tryck på knappen för att höja inomhustemperaturen med 1 °C (2 °F)-ökning upp till 17 °C (62 °F).

3 MODE-knappen

Varje gång knappen trycks ned väljs driftläget enligt följande sekvens: AUTO --- COOL --- DRY --- HEAT --- FAN OBS: Värmeläget är endast till för kylnings- och uppvärmningsmodeller.

4 SWING-knappen (på vissa modeller)

Används för att stoppa eller starta rörelsen för luftintaget och för att ställa in önskad upp/ner-riktning av luftflödet.

5 RESET-knappen

När den nedsänkta RESET-knappen trycks in, kommer alla aktuella inställningar att avbrytas och fjärrkontrollen att återgå till de ursprungliga inställningarna.

6 ON/OFF-knappen

Driften startar när knappen trycks ned och stoppar när knappen trycks ned igen.

7 FAN SPEED-knappen

Används för att välja mellan fyra olika fläkthastigheter: AUTO (automatisk), LOW (låg), MED (medium) eller HIGH (hög).

*Vissa modeller har ingen funktion för MEDIUM FLÄKTHASTIGHET.

8 TIMER ON-knappen

Tryck på knappen för att aktivera inställningen för automatisk påslagning. Varje tryckning ökar tidsinställningen i steg om 30 minuter, upp till 10 timmar, därefter i steg om 1 timme, upp till 24 timmar. För att avbryta tidsinställningen för automatisk påslagning, tryck på knappen tills tidsinställningen är 0.0.

9 ECONOMY (SLEEP)-knappen

Välj denna funktion under viloläge. Den kan bibehålla den mest behagliga temperaturen och spara energi. Denna funktion är endast tillgänglig vid COOL-, HEAT- eller AUTO-läge.

OBS:

- RG51B16/(C)E-, RG51B18/(C)E-modeller har ingen SVÄNG-funktion,
- RG51B18/(C)E-, RG51B19/(C)E-M-, RG51B20/(C)E-modeller har ingen LED DISPLAY-funktion.
- RG51B19/(C)E-M-modellen har ingen funktion för MEDIUM FLÄKTHASTIGHET.
- RG51B31/(C)E-modellen har en ECONOMY-knapp istället för SLEEP-knapp.
- RG51B30/(C)E-modellen har ingen funktion för MEDIUM FLÄKTHASTIGHET eller SVÄNG.
- RG51B25/(C)E-modellen har ingen SVÄNG-funktion.

Funktionsknappar (fortsättning)

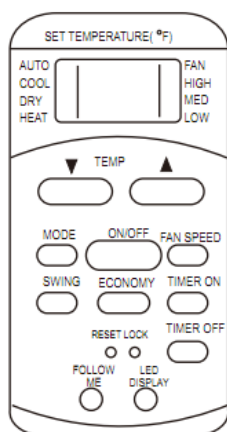

Model: RG51B1/(C)EU,
RG51B/(C)EU,
RG51B26/(C)EU,
RG51B30/(C)EU,
RG51B32/(C)EU,
RG51B31/(C)EU.

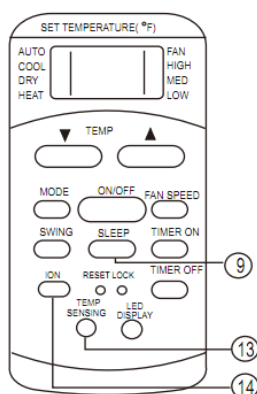

Model: RG51B17/(C)EU

OBS: När apparaten körs i VILOLÄGE kommer den att avbrytas om ON/OFF-, FAN SPEED-, SLEEP- eller MODE-knappen trycks ned.

10 TIMER OFF-knappen

Tryck på knappen för att aktivera inställningen för automatisk avstängning. Varje tryckning ökar tidsinställningen i steg om 30 minuter, upp till 10 timmar, därefter i steg om 1 timme, upp till 24 timmar. För att avbryta tidsinställningen för automatisk avstängning, tryck på knappen tills tidsinställningen är 0.0.

11 LOCK-knappen

Tryck på den här nedsänkta knappen för att låsa alla aktuella inställningar, och fjärrkontrollen kommer inte att acceptera någon åtgärd förutom LÅS. Använd LOCK-läget när du vill förhindra att inställningarna ändras av misstag. Tryck på LOCK-knappen igen för att avbryta LÅS-funktionen. En låssymbol visas på fjärrkontrollens display när låsfunktionen är aktiverad.

12 LED-displayknappen

Tryck på knappen för att rensa displayen på inomhusenheten, tryck igen för att tända displayen.

OBS: Modellerna RG51B18/(C)E ,RG51B19/(C)E-M,RG51B20/(C)E har inte denna funktion.

13 FOLLOW ME/TEMP SENSING-knappen

Tryck på knappen för att initiera FÖLJ MIG-funktionen. När FÖLJ MIG-funktionen är aktiverad, visar fjärrdisplayen den faktiska temperaturen på platsen. Fjärrkontrollen sänder denna signal till luftkonditioneraren med 3 minuters intervall tills du trycker på FOLLOW ME-knappen igen. FÖLJ MIG-funktionen är inte tillgänglig under DRY- och FAN-lägena. Om du byter driftläge eller stänger av apparaten kommer du automatiskt att avbryta FÖLJ MIG-funktionen.

14 ION-knappen

När du trycker ned knappen, strömsätts jongeneratorn vilket bidrar till att pollen och föroreningar avlägsnas från luften.

OBS:

- RG51B/(C)EU-modellerna har inga SWING- och FOLLOW ME-knappar,
- RG51B1/(C)EU-modellerna har ingen FOLLOW ME-knapp,
- RG51B30/(C)EU-modellerna har inga SWING-, FOLLOW ME-knappar eller funktion för MEDIUM FLÄKTHASTIGHET, men har en SLEEP-knapp istället för en ECONOMY-knapp,
- RG51B32/(C)EU-modellerna har ingen FOLLOW ME-knapp eller funktion för MEDIUM FLÄKTHASTIGHET, men har en SLEEP-knapp istället för en ECONOMY-knapp,
- RG51B31/(C)EU-modellerna har en FOLLOW ME-knapp.

Indikatorer på LCD-skärmen

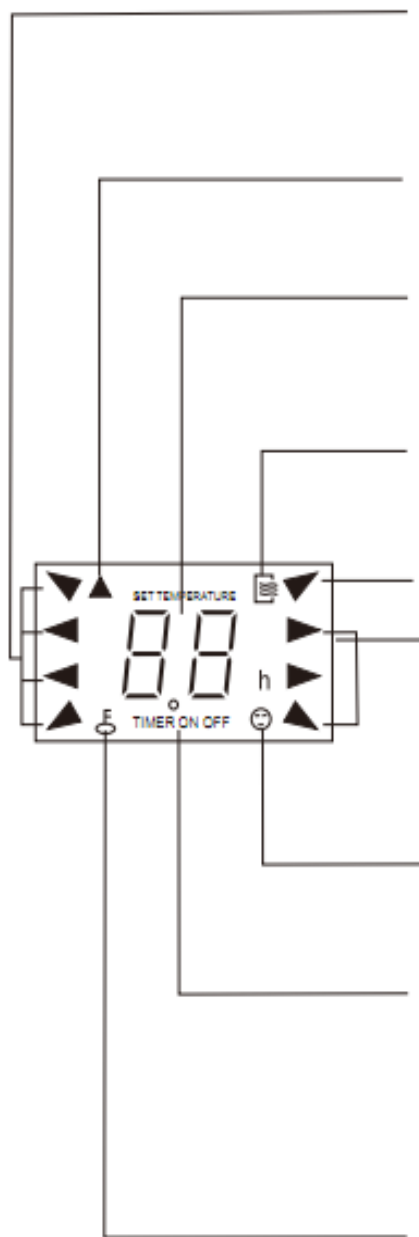

MODE-display

Visar det valda aktuella läget. Inklusive AUTO, COOL, DRY, HEAT (kylnings- och uppvärmningsmodeller) och FAN.

Överföringsindikator

Denna överföringsindikator tänds när fjärrkontrollen överför signaler till inomhusenheten.

TEMP /TIMER-display

Temperaturinställningen (från 17 °C (62 °F) till 30 °C (88 °F)) eller timerinställningen (0 ~ 24 tim) kommer att visas.

Om FAN-läget väljs, visas ingen display.

PÅ/AV-display

Denna indikator kommer att visas när apparaten är i drift.

MODE-display (FAN-läge)

FAN SPEED-display

Visar den valda fläkthastigheten: AUTO, HIGH, MED och LOW. Ingenting visas när fläkthastigheten väljs under AUTO-hastighet. När AUTO eller DRY-läge väljs, kommer inga signaler att visas.

OBS: RG51B19/(C)E-M-modellen har ingen funktion för MEDIUM FLÄKTHASTIGHET.

FÖLJ MIG-display

När du trycker på FOLLOW ME/TEMP SENSING-knappen i COOL- eller HEAT-läget, aktiveras funktionen fjärravkänning och dess indikatorljus tänds.

TIMER-display

Detta displayområde visar TIMER-inställningarna. Det vill säga, om endast tidsfunktionen automatisk påslagning är inställd, kommer den att visa TIMER ON. Om endast tidsfunktionen för automatisk avstängning är inställd, kommer den att visa TIMER OFF. Om båda tidsfunktionerna är inställda, kommer den att visa TIMER ON OFF vilket indikerar att du har valt både automatisk påslagning och automatisk avstängning.

LOCK-indikator

LÅS-displayen visas när du trycker på LOCK-knappen. Tryck på LOCK-knappen för att rensa displayen.

Hur man använder knapparna

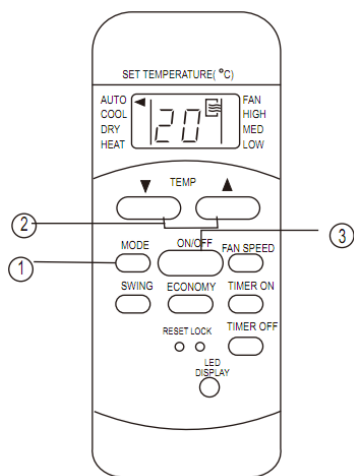

Automatisk drift

Säkerställ att apparaten är ansluten och att ström finns tillgänglig. DRIFT-indikatorn på inomhusenhetens displaypanel tänds.

1. Tryck på **MODE**-knappen för att välja AUTO.
2. Tryck på **TEMP**-knappen för att ställa in önskad temperatur. Temperaturen kan ställas in inom ett område från 17 °C (62 °F) ~ 30 °C med 1 °C (2 °F)-ökning.
3. Tryck på **ON/OFF**-knappen för att starta luftkonditioneraren.

OBS

1. I **AUTO**-läget, kan luftkonditioneraren logiskt välja mellan lägena för kylning, fläkt, uppvärmning samt avfuktning genom att känna av skillnaden mellan den faktiska rumstemperaturen och den inställda temperaturinställningen på fjärrkontrollen.
2. I **AUTO**-läget, kan du inte ändra fläkthastigheten. Den har redan kontrollerats automatiskt.
3. Om **AUTO**-läget inte känns rätt för dig, kan du välja önskat läge manuellt.

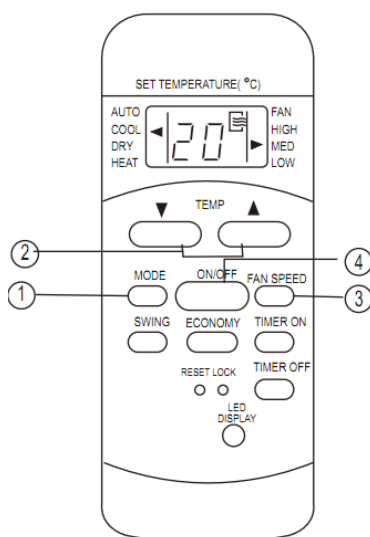

Kylning/uppvärmning/fläktdrift

1. Tryck på **MODE**-knappen för att välja (COOL) KYL-, (HEAT) VÄRME-, (endast kylnings- och uppvärmningsmodeller) eller (FAN) FLÄKT-läge.
2. Tryck på **TEMP**-knappen för att ställa in önskad temperatur. Temperaturen kan ställas in inom ett område från 17 °C (62 °F) ~ 30 °C med 1 °C (2 °F)-ökning.
3. Tryck på **FAN SPEED**-knappen för att välja mellan fyra olika fläkthastigheter: AUTO (automatisk), LOW (låg), MED (medium) eller HIGH (hög).
4. Tryck på **ON/OFF**-knappen för att starta luftkonditioneraren.

OBS: I **FLÄKT**-läget visas inte temperaturinställningen på fjärrkontrollen och du kan inte heller kontrollera rumstemperaturen. I detta fall kan endast steg 1, 3 och 4 utföras.

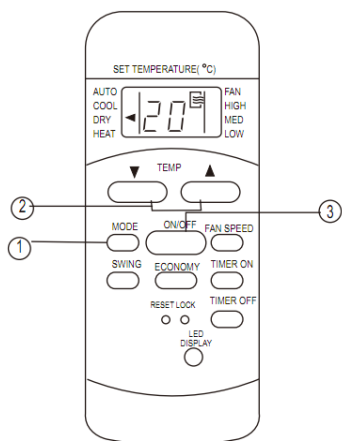

Avfuktningssdrift

Säkerställ att apparaten är ansluten och att ström finns tillgänglig. OPERATION-indikatorn på inomhusenhetens displaypanel tänds.

1. Tryck på **MODE**-knappen för att välja TORRT-läge.
2. Tryck på **TEMP**-knappen för att ställa in önskad temperatur. Temperaturen kan ställas in inom ett område från 17 °C (62 °F) ~ 30 °C med 1 °C (2 °F)-ökning.

3. Tryck på **ON/OFF**-knappen för att starta luftkonditioneraren.

OBS: Under avfuktningssläget, kan du inte ändra fläkthastigheten. Den har redan kontrollerats automatiskt.

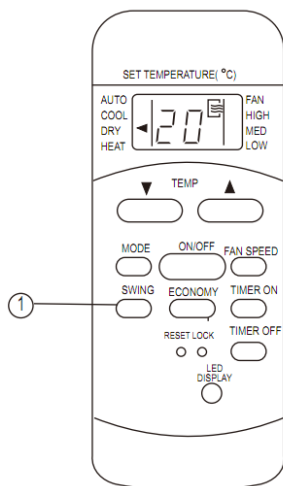

Svängdrift (på vissa modeller)

Använd SWING-knappen för att justera luftflödets riktning upp/ner.

1. När du trycker på denna knapp snabbt en gång, aktiveras luftintagets inställningsfunktion för luftflödets riktning. Rörelsevinkeln för luftintaget är 60 grader för varje tryckning. Fortsätt att trycka på knappen för att flytta luftintaget till önskad position.

OBS: På vissa modeller initieras endast funktionen automatisk svängning.

2. Om du trycker på SWING-knappen utan att släppa den under 2 eller fler sekunder, aktiveras luftintagets funktion automatisk svängning. Det horisontella luftintaget kommer att svänga upp/ner automatiskt. Tryck på knappen igen för att stoppa funktionen.

OBS: När luftintaget svänger eller flyttas till en position som skulle påverka luftkonditionerings kylnings- eller uppvärmningseffekt, skulle detta automatiskt ändra sväng-/rörelseriktningen.

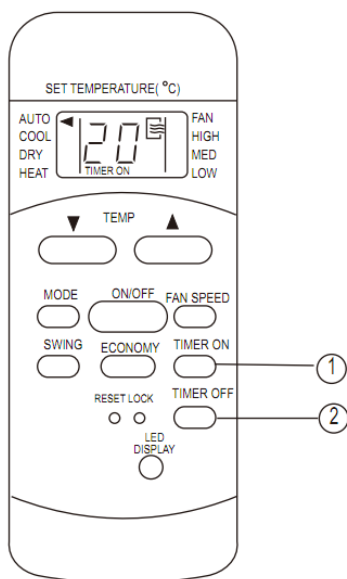

Timerdrift

Tryck på TIMER ON-knappen för att ställa in automatisk starttid för apparaten. Tryck på TIMER OFF-knappen för att ställa in automatisk avstängningstid för apparaten.

För att ställa in automatisk påslagningstid

1. Tryck på TIMER ON-knappen. Fjärrkontrollen visar TIMER ON, den senaste automatiska starttiden och signalen "H" visas på LCD-displayområdet. Nu är den redo att återställa den automatiska starttiden för att STARTA driften.

2. Tryck på TIMER ON-knappen igen för att ställa in önskad automatisk starttid. Varje gång du trycker på knappen ökar tiden i steg om 30 minuter, upp till 10 timmar, därefter i steg om 1 timme, upp till 24 timmar.

3. Efter att du ställt in TIMER ON, kommer där att finnas en sekunds fördröjning innan fjärrkontrollen överför signalen till luftkonditioneraren. Sedan, efter ungefär ytterligare 2 sekunder, försvinner signalen "H" och den inställda temperaturen visas åter på LCD-displayen.

För att ställa in automatisk avstängningstid

1. Tryck på TIMER OFF-knappen. Fjärrkontrollen visar TIMER OFF, den sista automatiskt inställda avstängningstiden och signalen "H" visas på LCD-displayområdet. Nu är den redo att återställa den automatiska avstängningstiden för att STARTA driften.

2. Tryck på TIMER OFF-knappen igen för att ställa in önskad automatisk avstängningstid. Varje gång du trycker på knappen ökar tiden i steg om 30 minuter, upp till 10 timmar, därefter i steg om 1 timme, upp till 24 timmar.

3. Efter att du ställt in TIMER OFF, kommer det att finnas en sekunds fördröjning innan fjärrkontrollen överför signalen till luftkonditioneraren. Sedan, efter ungefär ytterligare 2 sekunder, försvinner signalen "H" och den inställda temperaturen visas åter på LCD-displayen.

VIKTIGT: Den effektiva drifttiden som fastställts av fjärrkontrollen för timerfunktionen är begränsad till följande inställningar: 0,5, 1,0, 1,5, 2,0, 2,5, 3,0, 3,5, 4,0, 4,5, 5,0, 5,5, 6,0, 6,5, 7,0, 7,5, 8,0, 8,5, 9,0, 9,5, 10, 11, 12, 13, 14, 15,16,17, 18, 19, 20, 21, 22, 23 och 24.

Exempel på timerinställning

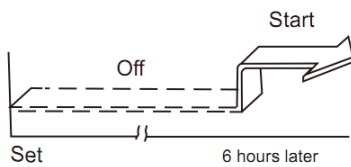
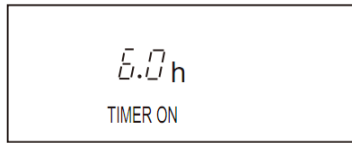

TIMER ON (automatisk påslagning av drift)

TIMER PÅ-funktionen är användbar när du vill att enheten ska slås på automatiskt innan du återvänder hem.

Luftkonditioneraren startar automatiskt driften vid inställd tid.

Exempelvis

För att starta luftkonditioneraren om 6 timmar.

1. Tryck på TIMER ON-knappen, den sista inställningen för att starta drifttiden och signalen "H" visas i displayområdet.
2. Tryck på TIMER ON-knappen för att visa "6.0H" på TIMER ON-displayen på fjärrkontrollen.
3. Vänta 3 sekunder och det digitala displayområdet kommer att visa temperaturen igen. Nu är denna funktion är aktiverad.

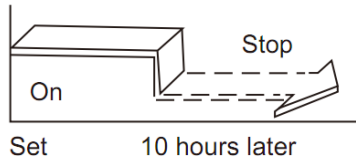
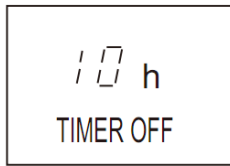

TIMER OFF (automatisk avstängning av drift)

TIMER AV-funktionen är användbar när du vill att apparaten ska stängas av automatiskt efter att du gått till sängs.

Luftkonditioneraren stannar automatiskt vid den inställda tiden.

Exempelvis

För att stoppa luftkonditioneraren i 10 timmar.

1. Tryck på TIMER OFF-knappen, den sista inställningen för att stoppa drifttiden och signalen "H" visas i displayområdet.
2. Tryck på TIMER OFF-knappen för att visa "10H" på TIMER OFF-displayen på fjärrkontrollen.
3. Vänta 3 sekunder och det digitala displayområdet kommer att visa temperaturen igen. Nu är denna funktion är aktiverad.

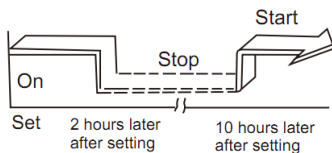
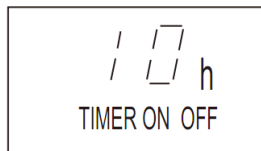

KOMBINERAD TIMER

(Inställning av både PÅ- och AV-timer samtidigt)

TIMER OFF → TIMER ON

(På → Stoppa → Starta drift)

Den här funktionen är användbar när du vill stänga av luftkonditioneringen efter att du gått till sängs, och för att starta den igen på morgonen när du vaknar eller när du kommer hem.

Exempelvis:

För att stoppa luftkonditioneraren 2 timmar efter inställningen och starta den igen 10 timmar efter inställningen.

1. Tryck på TIMER OFF-knappen.
2. Tryck på TIMER OFF-knappen igen för att visa 2.0H på TIMER OFF-displayen.
3. Tryck på TIMER ON-knappen.
4. Tryck på TIMER ON-knappen igen för att visa 10.0H på TIMER ON-displayen.
5. Vänta tills fjärrkontrollen visar den inställda temperaturen.

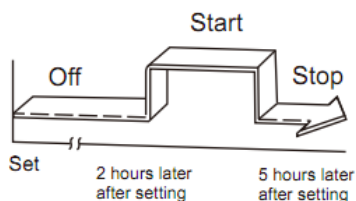
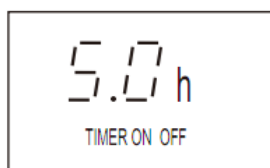

TIMER ON → TIMER OFF

(Av → Starta → Stoppa drift)

Den här funktionen är användbar när du vill starta luftkonditioneringen innan du vaknar och stoppa den efter att du lämnat huset.

Exempelvis

För att stoppa luftkonditioneraren 2 timmar efter inställningen och starta den igen 5 timmar efter inställningen.

1. Tryck på TIMER ON-knappen.
2. Tryck på TIMER ON-knappen igen för att visa 2.0H på TIMER ON-displayen.
3. Tryck på TIMER OFF-knappen.
4. Tryck på TIMER OFF-knappen igen för att visa 5.0H på TIMER OFF-displayen.
5. Vänta tills fjärrkontrollen visar den inställda temperaturen.

FÖRSIKTIGHET

Timerinställningen (TIMER ON eller TIMER OFF) som sker i ordningsföljd inträffar direkt efter att den inställda tiden först aktiverats.

EKONOMI (SLEEP)-drift

När du trycker på ECONOMY-knappen, kommer den ekonomiska körningsfunktionen att aktiveras, den inställda temperaturen kommer att öka (kylning) eller minska (uppvärmning) med 1 °C (2 °F) under de närmaste 30 minuterna och med ytterligare 1 °C (2 °F) efter ytterligare 30 minuter. Denna nya temperatur kommer att bibehållas under 6 (på vissa modeller 7) timmar innan den återgår till den ursprungligen valda temperaturen. (OBS: På vissa modeller, kommer den inställda temperaturen att öka (kylning) eller minska (uppvärmning) med 1 °C (2 °F) per timme under 2 timmar. Denna nya temperatur kommer att bibehållas under 5 timmar, sedan stängs apparaten av).

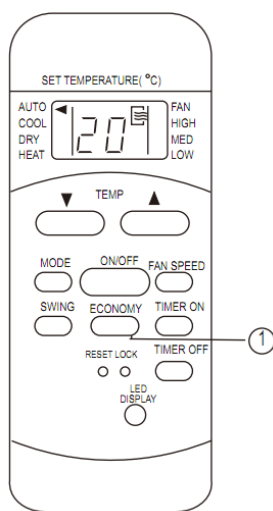

OBS: EKONOMI/VILOLÄGE-funktionen är endast tillgänglig under kylning, uppvärmning och automatisk drift.