

Before using your air conditioner, please read this manual carefully and keep it for future reference.

## INVERTER SPLIT-TYPE ROOM AIR CONDITIONER

# USER'S MANUAL

ONNLINE FUTURO

The design and specifications are subject to change without prior notice for product improvement. Consult with the sales agency or manufacturer for details.

**CS159U-BP11M**  
**2020323B4832**  
**20130513**

### Read This Manual

Keep this manual where the operator can easily find them. Inside you will find many helpful hints on how to use and maintain your air conditioner properly. Just a little preventative care on your part can save you a great deal of time and money over the life of your air conditioner. You'll find many answers to common problems in the chart of troubleshooting tips. If you review the chart of Troubleshooting Tips first, you may not need to call for service.

## CONTENTS

### SAFETY PRECAUTIONS

Warning .....	3
Caution .....	4

### NAMES OF PARTS

Indoor unit .....	5
outdoor unit .....	5
Indication lamp.....	5

### OPERATING INSTRUCTIONS

Special functions .....	6
Operating temperature.....	7
Manual operation .....	7
Airflow direction control .....	8
How the air conditioner works .....	9

### CARE AND MAINTENANCE

Before maintenance.....	10
Cleaning the unit.....	10
Cleaning the air filter and air freshening filter .....	10
Replacement of the air filter and air freshening filter .....	11
Preparation for extended non-operation.....	11
Pre-season inspection.....	11

### TROUBLESHOOTING TIPS

Normal function of the air conditioner.....	12
Troubleshooting guide .....	14

**When using this air conditioner in the European countries, please read the following information:**

- This appliance can be used by children aged from 8 years and above and persons with reduced physical, sensory or mental capabilities, or lack of experience and knowledge if they have been given supervision or instruction concerning use of the appliance in a safe way and understand the hazards involved. Children shall not play with the appliance. Cleaning and user maintenance shall not be made by children without supervision.

**DISPOSAL:** Do not dispose of this product as unsorted municipal waste. Collection of such waste separately for special treatment is necessary.

It is prohibited to dispose of this appliance in domestic household waste. For disposal, there are several possibilities:

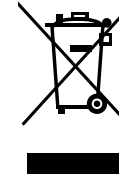

- A) The municipality has established collection systems, where electronic waste can be disposed of at least free of charge to the user.
- B) When buying a new product, the retailer will take back the old product at least free of charge.
- C) The manufacturer will take back the old appliance for disposal at least free of charge to the user.
- D) As old products contain valuable resources, they can be sold to scrap metal dealers.

Wild disposal of waste in forests and landscapes endangers your health when hazardous substances leak into the ground-water and find their way into the food chain.





## SAFETY PRECAUTIONS

To prevent injury to the user or other people and property damage, the following instructions must be followed. Incorrect operation due to ignoring of instructions may cause harm or damage. The seriousness is classified by the following indications.

 <b>WARNING</b>	This symbol indicates the possibility of death or serious injury.
 <b>CAUTION</b>	This symbol indicates the possibility of injury or damage to property.

■ Meanings of symbols used in this manual are as shown below.

	<b>Strictly prohibited.</b>
	<b>Be sure to follow the instructions.</b>

### WARNING



- Do not extend the cable and never use multiple plugs. A poor electrical connection, poor insulation or voltage which is higher than permitted can cause fire.
- Do not expose your body directly to the cool air for prolonged period.
- Never poke fingers, sticks or other objects in the air inlet and outlet vents.
- Never attempt to repair, relocate, modify the air conditioner yourself. Always contact your service partner if it requires.
- Never pull the plug out by pulling on the cable. Hold the plug firmly and pull it out of the plug socket, otherwise there is a risk of damaging the cable.
- Do not operate your air conditioner in a wet room such as a bathroom or laundry room.



- Remove all dirt from the power plug and plug it firmly. Soiled plugs can cause fire or an electric shock.
- In the event of any abnormalities such as smell of burning, immediately switch off the device and pull the plug. Contact your service partner.
- Always switch off the device and pull the plug before you start to clean it.
- Use specified power cord.
- Contact the authorized installer for installation of this unit.
- Contact an authorized service technician for repair or maintenance of this unit.
- This appliance is not intended for use by persons (including children) with reduced physical, sensory or mental capabilities, or lack of experience and knowledge, unless they have been given supervision or instruction concerning use of the appliance by a person responsible for their safety.
- Children should be supervised to ensure that they do not play with the air conditioner.

## SAFETY PRECAUTIONS

### CAUTION



- Never actuate any switches with a wet hand. It may cause an electric shock. Never use the device for any other purpose than the intended use. Never place food, precision instruments, plants, animals, paint, etc. on the unit.
- Do not expose plants or animals directly to the air flow.
- Never clean the air conditioner with water. Never use combustible cleaning agents as these could cause a fire or deformation.
- Never place any burning objects close to the device if they could be directly affected by the emitted air.
- Never step onto the outdoor device and never place anything on it. Never use an unsteady or rusty base.
- Never install the air conditioner in places where combustible gas can be emitted. Emmitted gas may collect and cause an explosion.
- Never allow the air conditioner to run for too long with the doors or windows open, or if the humidity is very high.



- If the air conditioner is to be used in conjunction with other heaters, the air should be refreshed periodically, otherwise there is a risk of lack of oxygen.
- Always pull out the power plug if the unit is not going to be used for any lengthy period of time. Collections of dust can cause fire.
- Always switch off the air conditioner and pull out the power plug during a storm. Electrical parts may get damaged.
- Check that the drainage line is correctly connected. If not, water will escape.
- Check that the condensation water can run off unhindered. It may cause water damage if the condensation water cannot run off properly.
- The air conditioner must be earthed in accordance with the local codes.
- For electrical safety purposes we recommend that you install an earth-leakage circuit-breaker.
- If the power cord is damaged, it must be replaced by the manufacturer, its service agent or similiary qualified persons in order to avoid a hazard.

**Indoor unit**

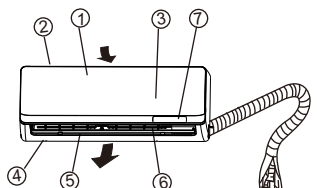

**Names of parts**

**Indoor unit**

1. Front panel
2. Air inlet
3. Air filter
4. Air outlet
5. Horizontal air flow grille
6. Vertical air flow louver(inside)
7. Display panel

**Outdoor unit**

8. Connecting pipe
9. Connecting cable
10. Stop valve

**NOTE:**

All the pictures in this manual are for explanation purposes only. The actual shape of the indoor unit you purchased may be slight different on front panel and display window. The actual shape shall prevail.

**Outdoor unit**

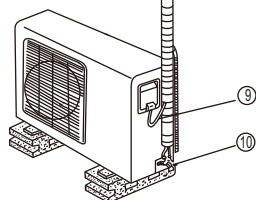

**Indication lamp**

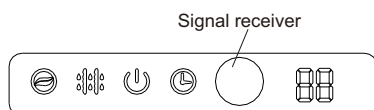

**ION indication lamp(optional function)**  
This lamp illuminates when Clean Air feature is activated.



**DEFROST indication lamp**  
(Enabled on cooling & heating models only):  
Lights up when the air conditioner starts defrosting automatically or when the warm air control feature is activated in heating operation.



**OPERATION indication lamp**  
This lamp illuminates when the air conditioner is in operation.



**TIMER indication lamp**  
Lights up during Timer operation.



**Temperature indicator**  
•Displays the temperature settings when the air conditioner is operational.  
•Displays the malfunction code.

**Special functions**

**Refrigerant Leakage Detection**

With this new technology, the display area will appear 'EC' and the indication lamps continue flashing when the outdoor unit detects refrigerant leakage.

**Louver Angle Memory Function(optional):**

Within the scope of safety angle, it will memorize the open angle of horizontal louver. If it exceeds, it will memorize the boundary of safety angle. In the following circumstances, it will return to standard angle: 1) pressing the manual switch, 2)unplug and then plug in the machine. So we strongly suggest that the open angle of the horizontal louver should not be set too small, in case the condensed water forms and drops from the horizontal louver.

**SELF CLEAN function (Optional)**

- Function used after the Shut Down of cooling operation to clean the Evaporator and keep it as fresh for the next operation.
- The unit will operate as following sequence : FAN ONLY mode at Low fan speed--Heating operation with LOW fan speed(applicable to cooling & heating modles only) ---FAN ONLY operation--Stop Operation---Turn off.

**Note:**

- This function is only available under COOL(AUTO COOL, FORCED COOL) and DRY mode.
- Before select the function, it is recommended to run the air conditioner under Cooling operation for about half an hour. Once the Self Clean function is activated, all TIMER setting will be cancelled.
- During Self Clean operation, when press the SELF CLEAN button on the remote controller again will stop the operation and turn off the unit automatically.

**CLEAN AIR function(on some models)**

This air conditioner is equipped with ionizer or Plasma Dust Collector(Depending on specific configuration of the model). With the anions generated by Ionizer, the air circulation of the air conditioner fills the room with refreshing, natural and healthy air. The Plasma Dust Collector generates a high voltage ionization zone, through which the air is converted to plasma. Inside the air most of the dust, smoke, and pollen particles are captured by the electrostatic filter.

**Anti-mildew function (Optional)**

- When turns off the unit on COOL, DRY, AUTO (Cool) mode, the air conditioner will continue operating for about 7-10 minutes (depending on models) at LOW fan speed. If turns off on HEAT mode, the unit will continue operating for about 30 seconds at LOW fan speed. This will help to dry up the condensed water inside the evaporator, and prevent the breeding of mildew.
- Under Anti-mildew operation, do not restart the air conditioner until the unit is completely off.

**Vertical swing function (Optional)**

After the AC starts up, users can control the vertical louver swing by the remote controller.

## OPERATING INSTRUCTIONS

**NOTE:** This manual does not include Remote Controller Operations, see the <<Remote Controller Instruction>> packed with the unit for details.

### Operating temperature

Mode	Cooling operation	Heating operation	Drying operation
Temperature			
Room temperature	17°C~32°C (62°F~90°F)	0°C~30°C (32°F~86°F)	10°C~32°C (50°F~90°F)
Outdoor temperature	0°C~50°C (32°F~122°F)	-15°C~30°C ( 5°F~ 86°F)	0°C~50°C (32°F~122°F)
	(-15°C~ 50°C/ 5°F~ 122°F; For the models with low temperature cooling system)		

### NOTE:

- Optimum performance will be achieved within these operating temperatures. If air conditioner is used outside of the above conditions, certain safety protection features might come into operation and cause the unit to function abnormally.
- If the air conditioner runs for a long time in cooling mode and the humidity is high (over 80%), condensed water may drip out of the unit. Please sets the vertical air flow louver to its maximum angle (vertically to the floor), and set HIGH fan mode.

**Suggestion:** For the unit adopts an Electric Heater, when the outside ambient temperature is below 0°C(32°F), we strongly recommend you to keep the machine plugged in order to guarantee it running smoothly.

### Manual operation

Units are equipped with a switch to run emergency operation mode. It can be accessed by opening the front panel. This switch is used for manual operation in case the remote controller fails to work or maintenance necessary.

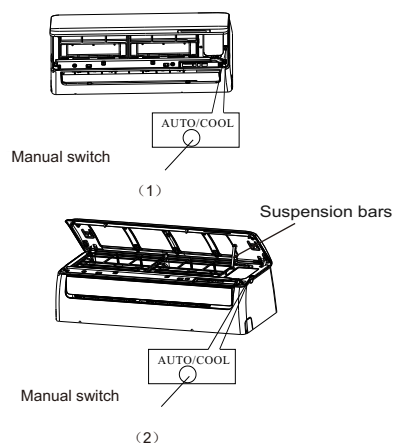

**NOTE:** The unit must be turned off before operating the manual control button. If the unit is operational, continue pressing the manual control button until the unit is off.

- Open and lift the front panel up to an angle until it remains fixed with a clicking sound. For some models, please use suspension bars to prop up the panel.
- One press of the manual control switch will lead to the forced AUTO operation. If press the switch twice within five seconds, the unit will operate under forced COOL operation.
- Close the panel firmly to its original position.

### CAUTION:

- This switch is used for testing purposes only. You had better not choose it.
- To restore the remote controller operation, use the remote controller directly.

## OPERATING INSTRUCTIONS

### Airflow direction control

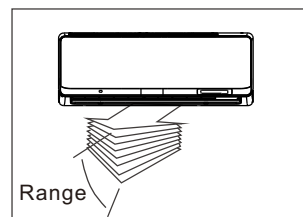

Adjust the air flow direction properly otherwise it might cause discomfort or cause uneven room temperatures.

Adjust the horizontal/vertical louver using the remote controller. For some models, the vertical louver can only be adjusted manually.

### To set the horizontal/vertical air flow direction

- Perform this function while the unit is in operation.
  - Use the remote controller to adjust the air flow direction. The vertical/horizontal louver changes 6 degree in angle for each press, or swing up and down automatically. Please refer to the 'REMOTE CONTROLLER OPERATION MANUAL' for details.
  - For some models, the vertical louver can only be adjusted manually. Move the deflector rod manually to adjust the air flow in the direction you prefer.
- IMPORTANT:** Do not put your fingers into the panel of blower and suction side. The high-speed fan inside may cause danger.

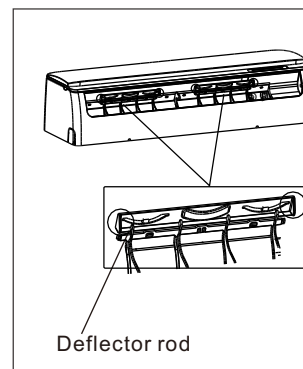

### CAUTION

- Do not operate the air conditioner for long periods with the air flow direction set downward in cooling or dehumidifying mode. Otherwise, condensation may occur on the surface of the horizontal louver causing moisture to drop on to the floor or on furnishings.
- When the air conditioner is started immediately after it was stopped, the horizontal louver might not move for approximately 10 seconds.
- Open angle of the horizontal louver should not be set too small, as COOLING or HEATING performance may be impaired due to too restricted air flow area.
- Do not move the horizontal louver manually, otherwise the horizontal louver will be out of sync. Please cease operating, unplug power for a few seconds, then restart the air conditioner.
- Do not operate unit with horizontal louver in closed position.

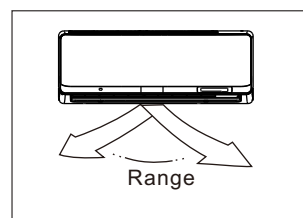

## OPERATING INSTRUCTIONS

### How the air conditioner works

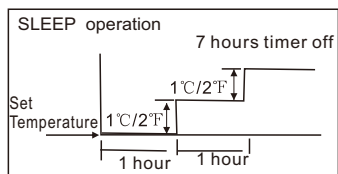

#### Cooling

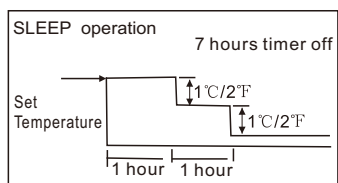

#### Heating

#### AUTO operation

- When you set the air conditioner in AUTO mode, it will automatically select cooling, heating (cooling/heating models only), or fan only operation depending on set temperature and the room temperature.
- The air conditioner will control room temperature automatically to the temperature point you set.
- If you feel uncomfortable in the AUTO mode, you can set your desired temperature.

#### SLEEP operation

When you push SLEEP button on remote controller during cooling, heating (cooling & heating models only), or AUTO operation, the air conditioner will automatically increase (cooling) or decrease (heating) 1°C/2°F per hour for the first 2 hours, then hold steadily for the next 5 hours, after that it will switch off. This mode saves you energy and brings you comfort at night.

#### DRYING operation

- The fan speed will be automatically controlled under dry operation.
- During the dry operation, if the room temperature is lower than 10°C (50°F), the compressor stops operation and restarts until the room temperature is above 12°C (54°F).

#### Optimal operation

- To achieve optimal performance, please note the following:
  - Adjust the air flow direction correctly so that it is not forwards people.
  - Adjust the temperature to achieve the highest comfort level. Do not adjust the unit to excessive temperature levels.
  - Close doors and windows on COOL or HEAT modes, or performance may be reduced.
  - Use TIMER ON button on the remote controller to select a time you want to start your air conditioner.
  - Do not put any object near air inlet or air outlet, as the efficiency of the air conditioner may be reduced and the air conditioner may stop running.
  - Clean the air filter periodically, otherwise cooling or heating performance may be reduced.
- Do not operate unit with horizontal louvre in closed position.

## CARE AND MAINTENANCE

### Care and Maintenance

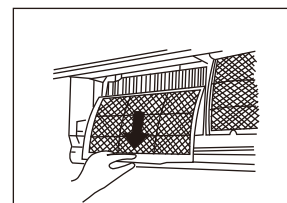
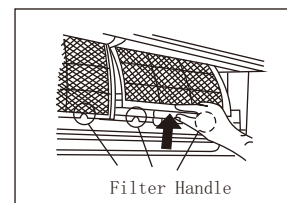
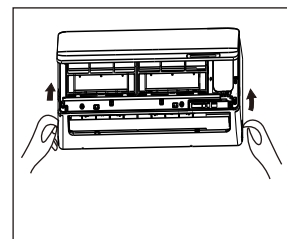

#### Before maintenance

- Turn the system off before cleaning. To clean, wipe with a soft, dry cloth. Do not use bleach or abrasives.

**NOTE:** Power supply must be disconnected before cleaning the indoor unit.

#### CAUTIONS

- A cloth dampened with cold water may be used on the indoor unit if it is very dirty. Then wipe it with a dry cloth.
- Do not use a chemically treated cloth or duster to clean the unit.
- Do not use benzene, thinner, polishing powder, or similar solvents for cleaning. These may cause the plastic surface to crack or deform.
- Never use water hotter than 40°C/104°F to clean the front panel, it could cause deformation of discoloration.

#### Cleaning the unit

wipe the unit with a soft dry cloth only. If the unit is very dirty, wipe it with a cloth soaked in warm water.

#### Cleaning the air filter and air freshening filter

A clogged air filter reduces the cooling efficiency of this unit. Please clean the filter once every 2 weeks.

1. Lift the indoor unit panel up to an angle until it stops with a clicking sound. For some models, please use suspension bars to prop up the panel.
2. Take hold of the handle of the air filter and lift it up slightly to take it out from the filter holder, then pull it downwards.
3. Remove the AIR FILTER from the indoor unit. Clean the AIR FILTER once two weeks. Clean the AIR FILTER with a vacuum cleaner or water, then dry it up in cool place.

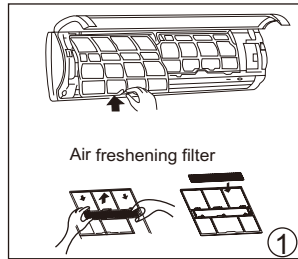

Air freshening filter

4. Remove the Air Freshening Filters from its supporting frame (The solution to disassemble may differ from each other for different filters. Refer to ① and ②). Clean the air freshening filter at least once a month, and replace it every 4-5 months. Clean it with vacuum cleaner, then dry it in cool place.
- ⚠ For the models with plasma, do not touch the plasma within 10 minutes after you open the panel.
5. Install the air freshening filter back into position.
6. Insert the upper portion of air filter back into the unit, taking care that the left and right edges line up correctly and place filter into position.

**Replacement of air filter and air freshening filter**

1. Remove the air filter.
2. Remove the air freshening filter.
3. Install a new air freshening filter.
4. Reinstall the air filter and securely close the front panel.

**Preparation for extended non-operation**

If you plan to idle the unit for a long time, perform the following:

- (1) Clean the indoor unit and filters.
- (2) Operate the fan for about half a day to dry the inside of the unit.
- (3) Stop the air conditioner and disconnect power.
- (4) Remove the batteries from the remote controller. The outdoor unit requires periodic maintenance and cleaning. Do not attempt to do this yourself. Contact your dealer or service provider.

**Pre-season inspection**

- Check that the wiring is not broken off or disconnected.
- Clean the indoor unit and filters.
- Check that the air filter is installed.
- Check if the air outlet or inlet is blocked after the air conditioner has not been used for a long time.

**⚠ Caution**

- Do not touch the metal parts of the unit when removing the filter. Injuries can occur when handling sharp metal edges.
- Do not use water to clean inside the air conditioner. Exposure to water can destroy the insulation, leading to possible electric shock.
- When cleaning the unit, first make sure that the power and circuit breaker are turned off.
- Do not wash air filter with hot water at more than 40°C/104 F. Shake off moisture completely and dry it in the shade. Do not expose it directly to the sun, it may shrink.

**Normal function of the air conditioner**

The following events may occur during normal operation.

**1. Protection of the air conditioner.**

**Compressor protection**

- The compressor can't restart for 3-4 minutes after it stops.
- Anti-cold air (Cooling and heating models only)**
- The unit is designed not to blow cold air on HEAT mode, when the indoor heat exchanger is in one of the following three situations and the set temperature has not been reached.
  - A) When heating has just started.
  - B) Defrosting.
  - C) Low temperature heating.
- The indoor or outdoor fan stop running when defrosting (Cooling and heating models only).

**Defrosting (Cooling and heating models only)**

- Frost may be generated on the outdoor unit during heat cycle when outdoor temperature is low and humidity is high resulting in lower heating efficiency of the air conditioner.
- During this condition air conditioner will stop heating operation and start defrosting automatically.
- The time to defrost may vary from 4 to 10 minutes according to the outdoor temperature and the amount of frost built up on the outdoor unit.

**2. A white mist coming out from the indoor unit**

- A white mist may generate due to a large temperature difference between air inlet and air outlet on COOL mode in an indoor environment that has a high relative humidity.
- A white mist may generate due to moisture generated from defrosting process when the air conditioner restarts in HEAT mode operation after defrosting.

**3. Low noise of the air conditioner**

- You may hear a low hissing sound when the compressor is running or has just stopped running. It is the sound of the refrigerant flowing or coming to a stop.
- You can also hear a low "squeak" sound when the compressor is running or has just stopped running. This is caused by heat expansion and cold contraction of the plastic parts in the unit when the temperature is changing.
- A noise may be heard due to louver restoring to its original position when power is turned on.

**4. Dust is blown out from the indoor unit.**

This is a normal condition when the air conditioner has not been used for a long time or during first use of the unit.

**5. A peculiar smell comes out from the indoor unit.**

This is caused by the indoor unit giving off smells permeated from building material, from furniture, or smoke.

**6. The air conditioner turns to FAN only mode from COOL or HEAT (For cooling and heating models only) mode.**

When indoor temperature reaches the temperature setting on air conditioner, the compressor will stop automatically, and the air conditioner turns to FAN only mode. The compressor will start again when the indoor temperature rises on COOL mode or falls on HEAT mode (For cooling and heating models only) to the set point.

## TROUBLESHOOTING TIPS

### 7. The air conditioner runs Anti-mildew function after turning off the unit.

When turning off the unit under COOL(AUTO COOL, FORCED COOL) and DRY mode, the air conditioner will run Anti-mildew function for 7-10 minutes, if turns off on HEAT mode, the unit will continue operating for about 30 seconds at LOW fan speed, then stop the operation and turn off the unit automatically.

8. Dripping water may generate on the surface of the indoor unit when cooling in a high relative humidity (relative humidity higher than 80%). Adjust the horizontal louver to the maximum air outlet position and select HIGH fan speed.

### 9. Heating mode (For cooling and heating models only)

The air conditioner draws in heat from the outdoor unit and releases it via the indoor unit during heating operation. When the outdoor temperature falls, heat drawn in by the air conditioner decreases accordingly. At the same time, heat loading of the air conditioner increases due to larger difference between indoor and outdoor temperature. If a comfortable temperature can't be achieved by the air conditioner, we suggest you use a supplementary heating device.

### 10. Auto-restart function

- Power failure during operation will stop the unit completely.
- For the unit without Auto-restart feature, when the power restores, the OPERATION indicator on the indoor unit starts flashing. To restart the operation, push the ON/OFF button on the remote controller. For the unit with Auto-restart feature, when the power restores, the unit restarts automatically with all the previous settings preserved by the memory function.

## TROUBLESHOOTING TIPS

### Troubleshooting guide

If one of the following faults occurs, stop the air conditioner immediately, disconnect the power and then connect it in again. If the problem still exists, disconnect the power and contact the nearest customer service center.	
<b>Trouble</b>	OPERATION indicator or other indicators continue flashing.
	Fuse blows frequently or circuit breaker trips frequently.
	Other objects or water fall into the air conditioner.
	The remote controller won't work or works abnormally.
If one of the following code appears on the display area : E0,E1,E2,E3.....or P0,P1,P2,P3.....	

Malfunctions	Cause	What should be done?
<b>Unit does not start</b>	Power cut	Wait for power to be restored.
	Unit may have become Unplugged.	Check that plug is securely in wall receptacle.
	Fuse may have blown.	Replace the fuse.
	Battery in Remote controller may have been exhausted.	Replace the battery.
	The time you have set with timer is incorrect.	Wait or cancel timer setting.
<b>Unit not cooling or heating (Cooling/ heating models only) room very well while air flowing out from the air conditioner</b>	Inappropriate temperature setting.	Set temperature correctly. For detailed method please refer to "Using remote control" section.
	Air filter is blocked.	Clean the air filter.
	Doors or Windows are open.	Close the doors or windows.
	Air inlet or outlet of indoor or outdoor unit has been blocked.	Clear obstructions away first, then restart the unit.
	Compressor 3 minutes protection has been activated.	Wait.

If the trouble has not been corrected, please contact a local dealer or the nearest customer service center. Be sure to inform them of the detailed malfunctions and unit model number.

**Notes: Do not attempt to repair the unit yourself.**

**Always consult an authorized service provider.**

Lue tämä käyttöohje huolella ennen ilmastointilaitteen käyttöä. Säilytä käyttöohje myöhempää käyttöä varten.

# ILMALÄMPÖPUMPPU INVERTTERIMALLI

ONNLINE N09ILE  
N12ILE

## KÄYTTÄJÄN OHJE

### Lue tämä käyttöohje

Ohjeesta löydät monia hyödyllisiä vihjeitä ilmastointilaitteen oikeanlaiseen käyttöön ja huoltoon. Käyttäjän kannalta helpot varotoimenpiteet voivat säästää huomattavan paljon aikaa ja rahaa ilmastointilaitteen elinkaaren aikana. Ongelmanratkaisu-osion taulukosta löydät vastaukset moniin yleisiin ongelmiin. Jos katsot ongelmanratkaisutaulukon, sinun ei välttämättä tarvitse soittaa laitteen huoltoon.

# SISÄLLYS

## VAROTOIMET

Varoitus .....	3
Tärkeää .....	4

## OSIEN NIMET

Sisäyksikkö.....	5
Ulkoyksikkö .....	5
Merkkivalo.....	6

## KÄYTTÖOHJEET

Erikoistoiminnot .....	6
Käyttölämpötila.....	8
Manuaalinen käyttö .....	8
Ilmavirran suunnan ohjaus .....	9
Ilmastointilaitteen toimintaperiaate .....	10

## HUOLTO JA KUNNOSSAPITO

Huoltoa edeltävät toimet.....	11
Yksikön puhdistaminen.....	11
Ilmansuodattimen ja ilmanraikastussuodattimen puhdistus .....	11
Ilmansuodattimen ja ilmanraikastussuodattimen vaihto.....	12
Valmistelut ennen pitkäaikaista käyttämättömyyttä.....	12
Käyttöönottotarkastus.....	12

## VIANMÄÄRITYSVIHJEET

Ilmansuodattimen normaali toiminta.....	13
Vianmääritysopas .....	15



- Laitteen huollossa ja korjauksessa, ota yhteys valtuutettuun huoltomieheen.
- Ota yhteyttä valtuutettuun asentajaan laitteen asennuksessa.  
Henkilöiden (lapset mukaan lukien), joilla on rajoittuneet fyysiset, henkiset tai havaintokyvyt, tai muutoin riittämättömät tiedot, ei tulisi käyttää tätä laitetta muutoin kuin oikein opastettuina tai valvonnan alaisina.
- Valvo, että lapset eivät leiki laitteella.
- Jos laitteen virtajohto on vahingoittunut, sen saa vaihtaa vain valtuutettu asiantuntija.  
Asennustyöt saa suorittaa vain valtuutettu henkilö. Johdotusten täytyy noudattaa kansallisia ja paikallisia sähköalan standardeja ja merkintöjä.

Kun laitetta käytetään Euroopan maissa, seuraavia säädöksiä täytyy noudattaa:

HÄVITYS: Älä hävitä tätä tuotetta lajittelemattoman kotitalousjätteen joukossa. Hävitettävä laite täytyy viedä keräyspisteeseen asianmukaista hävitystä varten.

Laitetta ei saa hävittää muun kotitalousjätteen joukossa. Laitteen hävittämiseen on useita vaihtoehtoja:

- A) Kunnan järjestämä elektroniikkajätteen keräys, joka on käyttäjälle ilmainen.
- B) Vanhat laitteet voidaan kierrättää ja uusiokäyttää, joten ne voi myydä metalliromukauppiaille.



Jätteen sääntöjenvastainen hävittäminen metsiin ja muuhun luontoon on vaarallista. Haitalliset aineet voivat kulkeutua pintavesiin ja ruokaketjuun.





## TURVATOIMENPITEET

Jotta vältetään henkilövahingoilta ja aineellisilta tuhoilta, seuraavia ohjeita on noudatettava. Ohjeiden noudattamatta jättämisestä johtuva vääränlainen käyttö voi aiheuttaa vahinkoja.

Seuraavat merkinnät ilmaisevat vaaran vakavuuden.

 VAROITUS	Tämä merkki varoittaa vakavasta loukkaantumisen tai kuoleman vaarasta.
 VARO	Tämä merkki varoittaa loukkaantumisen tai aineellisen vahingon vaarasta

■ Tässä oppaassa käytettyjen merkkien selitykset.

	Älä koskaan tee näin.
	Tee aina näin.

### VAROITUS

 Yhdistä verkkovirtaan oikein.

- Vaarana sähköisku tai lämmöntuotosta aiheutuva tulipalo.

 Älä ohjaa laitetta irrottamalla laite suoraan verkkovirrasta.

- Vaarana sähköisku tai tulipalo.

 Älä vahingoita virtajohtoa, äläkä käytä ei-hyväksytyjä virtajohtoja.

- Vaarana sähköisku tai tulipalo.

 Älä muuta verkkojohdon pituutta, äläkä käytä muita laitteita samassa pistorasiassa.

- Vaarana sähköisku tai lämmöntuotosta aiheutuva tulipalo.

 Älä käytä laitetta märillä käsillä tai märässä ympäristössä.

- Vaarana sähköisku.

 Älä suuntaa ilmavirtaa suoraan ihmisiin.

- Voi olla terveydelle haitaksi.

 Varmista aina toimiva maadoitus.

Maadoittamaton laite aiheuttaa sähköiskun vaaran.

 Älä päästä vettä elektronisiin komponentteihin.

- Voi aiheuttaa laitteen rikkoutumisen tai sähköiskun.

 Asenna aina suojakatkaisin ja oma virtapiiri.

- Asentamatta jättäminen aiheuttaa tulipalon tai sähköiskun vaaran

 Ota laite pois verkkovirrasta, jos havaitset laitteesta outoja hajuja tai ääniä, tai laitteesta nousee savua.

- Voi aiheuttaa sähköiskun tai tulipalon.

 Älä juo lämpöpumpusta laskettua vettä.

- Voi sisältää terveydelle haitallisia epäpuhtauksia.

 Älä avaa laitteen kuorta käytön aikana.

- Voi aiheuttaa sähköiskun.

 Käytä oikeanlaista sulaketta tai suojakatkaisinta.

- Vaarana tulipalo tai sähköisku.

 Älä aseta virtajohtoa liian lähelle lämmönlähteitä.

- Vaarana tulipalo tai sähköisku.

 Älä pura tai muuntele laitetta.

- Vaarana laitteen hajoaminen ja sähköisku.

 Tuuleta huone ennen lämpöpumpun käyttöä, jos huoneessa on ollut kaasuvuoto toisesta laitteesta.

Voi aiheuttaa räjähdysten, tulipalon ja palovammoja

 Älä käytä verkkojohtoa lähellä syttyviä kaasuja tai materiaaleja kuten bensiini, laimentimet jne.

Voi aiheuttaa räjähdysten tai tulipalon



## VARO

Ilmansuodatinta vaihdettaessa, älä koske yksikön metalliosiin.

- Voi aiheuttaa vahingon.

Älä puhdista lämpöpumpua vedellä.

- Vesi voi päästä yksikön sisään ja heikentää eristystä. Voi aiheuttaa sähköiskun.

Varmista riittävä tuuletus, jos laitetta käytetään yhdessä takan tai vastaavan kanssa.

- Voi aiheuttaa happivajeen.

Kun yksikköä puhdistetaan, sammuta laitteen virta ja suojakytkin.

- Älä puhdista laitetta virran ollessa päällä. Voi aiheuttaa tulipalon, sähköiskun tai vammoja.

Älä pidä lemmikkejä tai huonekasveja suorassa ilmavirrassa.

- Voi olla haitaksi lemmikille tai kasville.

Käytä laitetta vain ilmastointiin.

- Älä käytä tätä lämpöpumpua instrumenttien, ruoan, lemmikkien tai taide-esineiden säilyttämiseen. Voi aiheuttaa vahinkoa kohteelle.

Sammuta laite ja sulje ikkunat myrskyn tai hurrikaanin aikana.

- Käyttäminen ikkunat avoinna voi päästää sisään vettä ja aiheuttaa vahinkoa huonekaluille.

Älä aseta mitään esteitä ilman sisäänotto- tai ulostuloaukkojen lähelle.

- Voi aiheuttaa laitteen rikkoutumisen tai onnettomuuden.

Kytke päävirtakytkin pois, jos yksikköä ei käytetä pitkään aikaan.

- Voi aiheuttaa laitteen rikkoutumisen tai tulipalon.

Älä käytä voimakkaita puhdistusaineita kuten vahaa tai laimentimia. Käytä pehmeää liinaa puhdistukseen.

- Laitteen ulkonäkö voi heikentyä värivirheiden ja naarmujen myötä.

Varmista, että ulkoyksikön asennuskehikko ei ole vahingoittunut pitkän ajan kuluessa.

- Jos kehikko on vahingoittunut, ulkoyksikkö voi pudota ja vahingoittua.

Aseta suodattimet aina tiukasti paikalleen. Puhdista suodatin aina parin viikon välein.

- Käyttö ilman suodattimia voi vioittaa laitetta.

Älä aseta raskaita esineitä virtajohdon päälle, varmista, että johto ei ole puristuksissa.

- Vaarana tulipalo tai sähköisku.

Ole varovainen laitteen asennuksessa. Terävät kulmat voivat aiheuttaa vammoja.

Jos yksikön sisään pääsee vettä, ota laite pois verkkovirrasta ja ota yhteyttä valtuutettuun huoltajaan.

## Osien nimet

### Sisäyksikkö

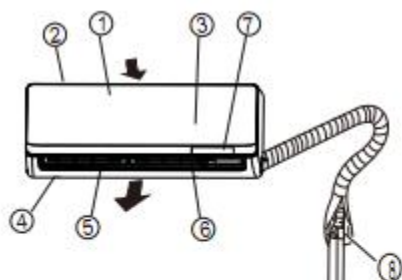

### Outdoor unit

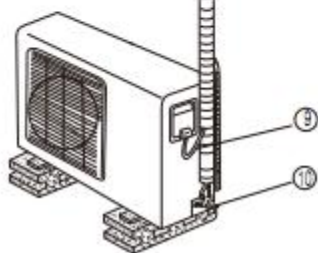

### Sisäyksikkö

1. Frontpanel
2. Luftintag
3. Luftfilter
4. Luftutblås
5. Horisontell luftflödesgaller
6. Vertikalt luftflödesgaller (insida)
7. Displaypanel

### Ulkoyksikkö

8. Liitäntäkaapeli
9. Liitäntäputki
10. Pysäytysventtiili

### **HUOMAA:**

Tämän käyttöohjeen kuvat ovat vain esittelytarkoitukseen. Hankkimasi ilmastointilaitte voi olla hieman erinäköinen. Yleinen muoto on sama.

## Näytön merkkivalot

### Indication lamp

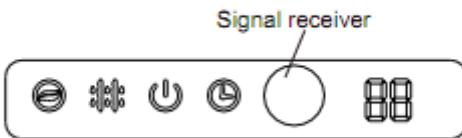

#### **Merkkivalo**

ION-merkkivalo (valinnainen toiminto)  
Valo palaa, kun puhdasilmatoiminto on käynnissä.



#### **Sulatuksen merkkivalo**

(Käytettävissä vain jäähdytys- ja lämmitysmalleissa):  
Syttyy, kun ilmastointilaite käynnistää automaattisen sulatuksen tai kun lämpimän ilman ohjaustoiminto käynnistyy lämmityksen aikana.



#### **Toiminnan merkkivalo**

Valo palaa, kun ilmastointilaite on käynnissä.



#### **Ajastimen merkkivalo**

Valo syttyy ajastintoiminnon merkiksi.



#### **Lämpötilan ilmaisim**

Näyttää lämpötila-asetukset, kun ilmastointilaite on käynnissä.  
Näyttää vikakoodin.

## Erikoistoiminnot

### **Kylmäaineen vuotojen tunnistus**

Uuden tekniikan ansiosta ulkoyksikkö ilmaisee kylmäainevuodot tekstillä "EC" ja vilkkuvilla merkkivaloilla.

### **Säleikön kulmamuistitoiminto (valinnainen):**

Toiminto tallentaa vaakasäleikön avautumiskulman turvalliseen kulmaan asti.

Jos turvallisuusraja ylittyy, toiminto tallentaa turvallisen kulman rajan. Tallentunut kulma palautuu vakiokulmaksi seuraavissa tapauksissa: 1) Manuaalista kytkintä painetaan. 2) Koneen virtajohto irrotetaan ja kiinnitetään takaisin. Tämän vuoksi suosittelemme, että vaakasäleikön avautumiskulmaa ei aseteta liian pieneksi siltä varalta, että muodostua kondenssivettä, jota voi tippua vaakasäleiköstä.

### **Itsepuhdistustoiminto (valinnainen)**

Toiminto, joka puhdistaa höyrytimen jäähdytystoiminnon päätyttyä ja pitää sen raikkaana seuraavaa käyttökertaa varten.

Yksikkö toimii seuraavassa järjestyksessä: PELKKÄ PUHALLIN (FAN ONLY) -tilassa pienellä puhallinnopeudella -- lämmitystoiminto pienellä puhallinnopeudella (koskee vain jäähdytys- ja lämmitystiloja) --- PELKKÄ PUHALLIN -toiminto -- pysäytystoiminto -- -sammutus.

#### **Huomautus:**

Toiminto on käytettävissä vain jäähdytys- (automaattinen tai pakotettu) ja kuivaustilassa. Ennen tämän toiminnon valintaa ilmastointilaitetta kannattaa käyttää jäähdytystoiminnolla noin puolen tunnin ajan. Kun itsepuhdistustoiminto on käynnissä, ajastimen asetukset peruuntuvat. Kun käyttäjä painaa itsepuhdistuksen aikana kauko-ohjaimen SELF CLEAN -painiketta uudelleen, toiminto pysähtyy ja yksiköstä katkeaa virta.

### **Puhdasilmatoiminto (joissakin malleissa)**

Ilmastointilaitteessa on joko ionisaattori tai plasmapölynkeräin (riippuu laitteen kokoonpanosta). Ilmastointilaitteen tuottama ilmapuhallus täyttää tilan ionisaattorien tuottamien anionien avulla raikastavalla, luonnollisella ja terveellisellä ilmalla. Plasmapölynkeräin luo korkeajännitteisen ionisointivöhykkeen, jonka läpi ilma muunnetaan plasmaksi. Sähkösuodatin kerää suurimman osan ilmassa olevista pöly-, savu- ja siitepölyhiukkasista.

### **Homeenestotoiminto (valinnainen)**

Kun ilmastointilaitteesta katkaistaan virta jäähdytys-, kuivaus- tai automaattitilassa, laite jatkaa toimintaa mallin mukaan 7–10 minuutin ajan pienellä puhallinnopeudella. Kun ilmastointilaitteesta katkaistaan virta lämmitystilassa, laite jatkaa toimintaa noin 30 sekunnin ajan pienellä puhallinnopeudella. Tämä kuivaa höyrytimeen tiivistyneen veden ja estää homeen muodostumisen.

Homeenestotoiminnon aikana ilmastointilaitetta ei saa käynnistää uudelleen, ennen kuin yksikkö on sammunut täysin.

### **Pystykääntötoiminto (valinnainen)**

Kun ilmastointilaite on käynnistynyt, käyttäjä voi ohjata säleikön pystykääntöä kauko-ohjaimella.

HUOMAA: Tässä käyttöohjeessa ei ole kaukosäätimen käyttöohjetta. Katso tuotteen mukana tullut <<Kaukosäätimen ohje>>.

## Käyttölämpötila

tila \ lämpötila	viilennys	lämmitys	kuivaus
huoneen lämpötila	17°C~32°C (62°F~90°F)	0°C~30°C (32°F~86°F)	10°C~32°C (50°F~90°F)
ulkoilman lämpötila	0°C~50°C (32°F~122°F)	-15°C~30°C (5°F~86°F)	0°C~50°C (32°F~122°F)
	(-15°C~50°C / (5°F~122°F) Mallit, joissa on viileän tilan jäähdytys -toiminto.)		

### VARO:

- Ilmastointilaitte toimii optimaalisesti näiden käyttölämpötilojen rajoissa. Jos ilmastointilaitetta käytetään edellä mainittujen rajojen ulkopuolella, siinä voi käynnistyä suojaustoimintoja, jotka saavat yksikön toimimaan epänormaalisti.
- Jos ilmastointilaitte käy pitkään jäähdytystilassa ja jos kosteus on yli 80 prosenttia, yksiköstä voi tippua kondenssivettä. Käännä pystyvirtaussäleikkö maksimikulmaan (pystysuoraan lattiaan nähden) ja valitse HIGH-puhallintila.

Ehdotus: Koska yksikössä on sähkölämmitin, joka lämmittää laitetta ulkoilman lämpötilan ollessa alle 0°C(32 °F), suosittelemme, että pidät laitteen kytkettynä verkkovirtaan, varmistaaksesi sujuvan toiminnan.

## Manuaalikäyttö

Yksiköissä on kytkin, jolla yksikkö voidaan siirtää hätäkäyttötilaan. Kytkin sijaitsee etupaneelin alla. Kytkimen avulla yksikköä voidaan käyttää manuaalisesti, kun kauko-ohjain ei toimi tai kun yksikkö vaatii huoltotoimia.

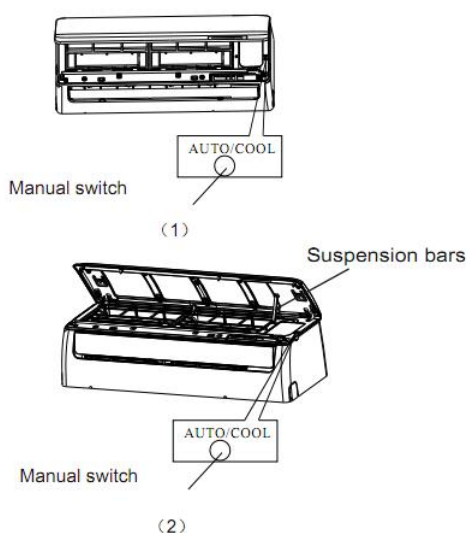

HUOMAA: Laitte täytyy sammuttaa ennen manuaaliohjaus-painikkeen käyttöä. Jos yksikkö on toiminnassa, pidä manuaaliohjauspainike painettuna, kunnes yksikkö sammuu.

- Nosta etupaneelia ylös kulmittain, kunnes se pysyy ylhäällä ja kuulet naksauksen.
- Manuaaliohjauspainikkeet painaminen kerran asettaa laitteen pakotettuun automaattiseen tilaan, painaminen toisen kerran viiden sekunnin sisällä asettaa laitteen pakotettuun viilennystilaan.
- Sulje etupaneeli kunnolla.

### VARO:

- Tätä painiketta käytetään vain testaustarkoitukseen. On parempi käyttää kauko-ohjainta.
- Palauttaaksesi kauko-ohjaimen käyttöön, ohjaa laitetta kauko-ohjaimella.

## Ilmavirran suunnan ohjaus

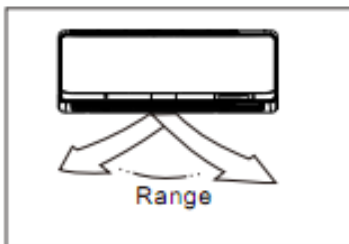
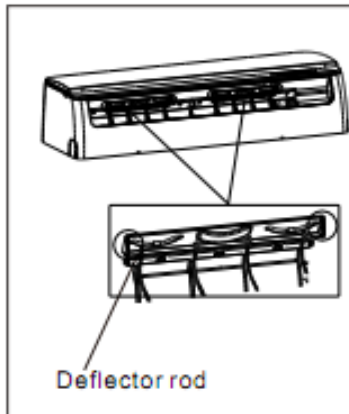
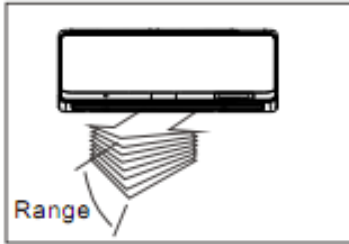

- Säädä ilmavirran suunta oikein. Muutoin se voi aiheuttaa epämukavuutta ja epätasaisen huoneen lämpötilan.
- Säädä vaakasuoran ilmavirran säleikköä kauko-ohjaimella.
- Säädä pystysuoran ilmavirran säleikkö käsin.

### **Ilmavirran vertikaalinen (ylös-alas) säätö**

Suorita säätö yksikön ollessa toiminnassa. Käytä kauko-ohjainta säätääksesi ilmavirran suuntaa. Ilmavirran vaakasuoraa kaihdinta voidaan säätää 6° jokaisella painalluksella, tai se voidaan säätää liikkumaan automaattisesti ylös ja alas. Katso tarkemmat ohjeet: KAUKO-OHJAIMEN KÄYTTÖOPAS".

### **Ilmavirran horisontaalinen (vasen-oikea) säätö**

Säädä pystysuora ilmavirran säleikkö käsin haluamaasi suuntaan.

**TÄRKEÄÄ:** Verkkovirta laitteeseen täytyy katkaista ennen ilmavirran pystysuoran säleikön säätämistä. Joissakin malleissa kaihdinta voi säätää kauko-ohjaimella. Katso tarkemmat ohjeet: KAUKO-OHJAIMEN KÄYTTÖOPAS".



**VARO**

- Älä käytä ilmastointilaitetta pitkiä aikoja ilmavirta suunnattuna suoraan lattiaan viilennys tai ilman kuivaustilassa. Muutoin vaakasuoraan säleikköön voi kondensoitua kosteutta, joka valuu lattialla, ja voi vahingoittaa lattiaa tai huonekaluja.
- Älä säädä vaakasuoraa säleikköä käsin, ellei se ole välttämätöntä. Käytä kauko-ohjainta.
- Jos ilmastointilaitte käynnistetään välittömästi sen sammuttamisen jälkeen, vaakasuora säleikkö ei välttämättä liiku noin 10 sekuntiin.
- Vältä vaakasuoran säleikön avoimen kulman säätämistä liian pieneksi viilennys- ja lämmitystilassa. Liian pieni aukko ilmavirralla voi heikentää tehoa.
- Älä käytä laitetta vaakasuora säleikkö kokonaan suljettuna.
- Kun ilmastointilaitte yhdistetään verkkovirtaan, vaakasuorasta säleiköstä voi kuulua ääntä noin 10 sekunnin ajan. Tämä on normaalia.

## Kuinka ilmastointilaite toimii

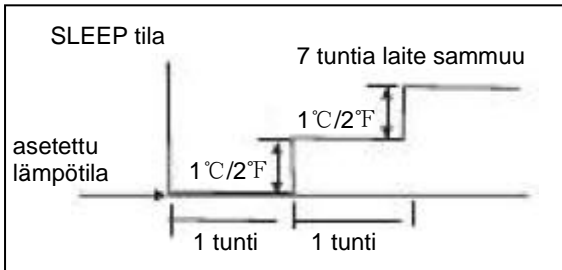

viilennys

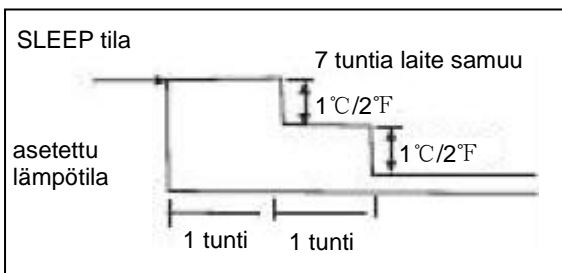

lämmitys

### AUTO tila

- Kun ilmastointilaite toimii AUTO –tilassa, laite valitsee automaattisesti viilennys, lämmitys (vain viilennys/lämmitys -mallit) tai tuuletus –tilan riippuen valitsemastasi lämpötilasta ja huoneen lämpötilasta.
- Ilmastointilaite pitää huoneen lämpötilan asettamassasi lämpötilan tuntumassa.
- Jos AUTO-tila tuntuu epämukavalta, voit valita haluamasi asetukset käsin.

### SLEEP tila

Kun painat kaukosäätimen SLEEP –painiketta viilennys-, lämmitys- (vain viilennys/lämmitys –mallit) tai AUTO-tilan aikana, ilmastointilaite nostaa (viilennys) tai laskee (lämmitys) lämpötilaa 1°C/2°F astetta tunnissa ensimmäisen 2 tunnin ajan, ja tämän jälkeen pitää lämpötilan tasaisena seuraavan 5 tunnin ajan, jonka jälkeen laite sammuu. Tämä toiminto on energiaa säästävää ja miellyttävää yöllä.

### DRYING tila

- Tuulettimen nopeus säädetään automaattisesti ilman kuivaus -tilassa.
- Ilman kuivaus -tilassa, jos lämpötila on matalampi kuin 10°C (50°F), kompressori lopettaa toimimisen ja käynnistyy jälleen, kun huoneen lämpötila on yli 12°C (54°F).

### Tehokkain käyttö

Käyttääksesi ilmastointilaitetta tehokkaasti, huomaa seuraavat asiat:

- Säädä ilmavirran suunta siten, että se ei osu suoraan ihmisiin.
- Säädä lämpötila mukavimmalle tasolle. Älä säädä lämpötilaa turhan korkeaksi.
- Sulje ovet ja ikkunat viilennys- ja lämmitystilassa. Muutoin toimintateho voi laskea.
- Käytä kauko-ohjaimen TIMER ON –painiketta valitaksesi ajan, jolloin ilmastointilaite alkaa toimia.
- Älä aseta mitään esineitä ilman sisäänotto- ja ulostuloaukkoja, se voi vaikuttaa ilmastointitehoon tai laite voi lakata toimimasta.
- Puhdista ilmansuodatin tasaisin väliajoin, tukkeutunut suodatin voi vaikuttaa ilmastointitehoon.
- Älä käytä ilmastointilaitetta vaakasuora säleikkö kokonaan kiinni.

## Huolto ja ylläpito

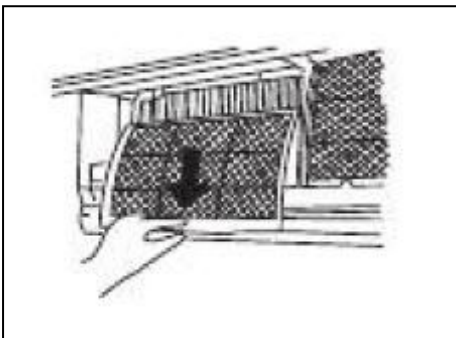

### Säleikön, kotelon ja kauko-ohjaimen puhdistus

- Sammuta laite ennen puhdistamista. Puhdista pyyhkimällä kuivalla, pehmeällä liinalla. Älä käytä valkaisuaineita tai hankausaineita.

HUOMAA: Ota virtajohto pois pistokkeesta ennen sisäyksikön puhdistamista.



VARO

- Puhdistamiseen voi käyttää kylmällä vedellä kostutettua liinaa, jos sisäyksikkö on erittäin likainen. Kuivaa yksikkö kuivalla liinalla.
- Älä käytä kemiallisesti käsiteltyä liinaa tai pölyliinaa.
- Älä käytä bensiiniä, laimenninta, kiillotusjauhetta tai muuta vastaavaa. Nämä voivat aiheuttaa muovikuoren halkeamista tai vääntymistä.
- Älä koskaan käytä yli 40°C/104°F vettä etupaneelin puhdistukseen, sillä se voi aiheuttaa vääntymistä ja värivirheitä.

### Yksikön puhdistaminen

Käytä yksikön puhdistukseen vain pehmeää ja kuivaa liinaa. Jos yksikkö on erityisen likainen, pyyhi se lämpimällä vedellä kastellulla liinalla.

### Ilmansuodattimen puhdistaminen

Tukkeutunut ilmansuodatin heikentää yksikön viilennystehoja. Puhdista ilmansuodatin aina parin viikon välein.

1. Nosta etupaneelia ylös kulmittain, kunnes se pysyy ylhäällä ja kuulet naksauksen
2. Ota kiinni ilmansuodattimen kahvasta ja nosta kevyesti ylöspäin ja sen jälkeen vedä sitä alaspäin.
3. Poista ilmansuodatin sisäyksiköstä.
  - Puhdista ilmansuodatin aina parin viikon välein.
  - Puhdista ilmansuodatin pölymurilla tai vedellä, ja kuivaa viileässä paikassa.

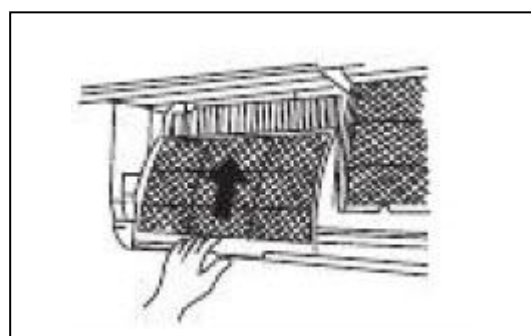
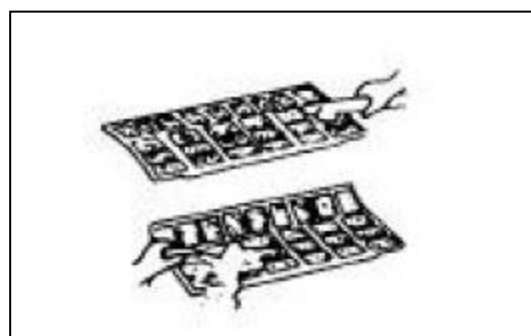
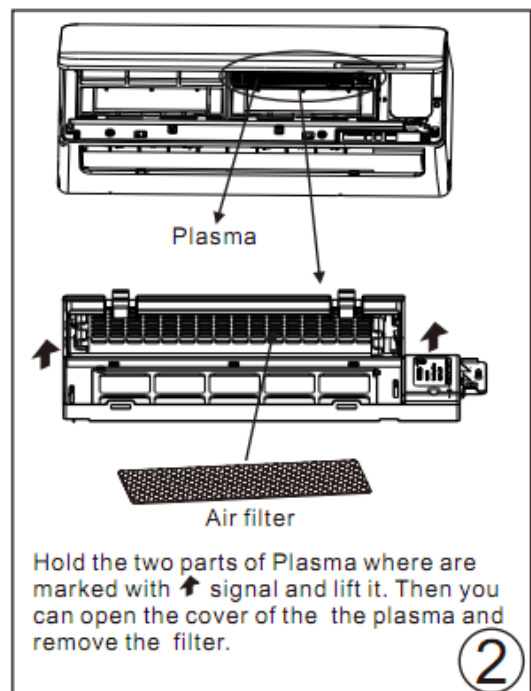
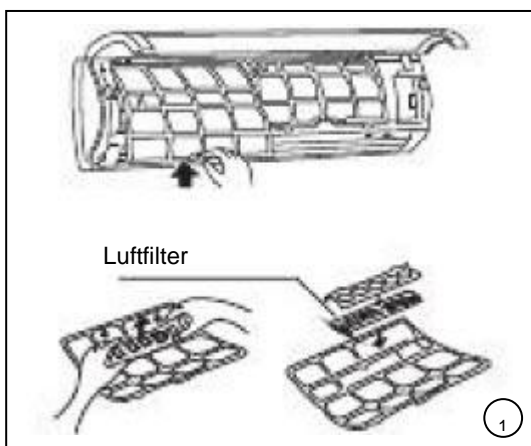

4. Poista ilmanraikastin sen tukikehikosta (osa malleista). Valinnaiset raikastimet ovat: plasmapölynkeräin/ hopeaionisuodatin/ biosuodatin/ C-vitamiinisuodatin/ 3M-puhdistussuodatin, jne. Näiden irrottaminen ja asentaminen eroaa hieman, katso vasemmalla olevat kuvat 1 ja 2

- Puhdista ilmanraikastin 4-5 kuukauden välein.
- Puhdista ilmanraikastin pölyimurilla ja kuivaa viileässä.



Älä koske plasmapölynkeräimeen 10 minuuttiin etupaneelin avaamisen jälkeen. Se voi aiheuttaa sähköiskun.

5. Aseta ilmanraikastin takaisin paikalleen.  
6. Aseta ilmansuodattimen yläosa takaisin yksikköön. Varmista, että oikea ja vasen reuna ovat oikein kohdallaan, ja aseta suodatin paikalleen.

- (1) Ilmansuodattimen ja ilmanraikastussuodattimen vaihto
- (2) 1. Irrota suodatin.
- (3) 2. Irrota ilmanraikastussuodatin.
- (4) 3. Asenna uusi ilmanraikastussuodatin.
- (5) 4. Asenna ilmansuodatin paikalleen ja sulje etupaneeli kunnolla.

#### Ylläpito

- Jos laitetta ei käytetä pitkään aikaan, toimi seuraavasti:
- (6) Anna tuuletuksen olla käytössä puolen päivän ajan, jotta laite kuivuu sisältä.
  - (7) Sammuta ilmastointilaitte ja ota virtajohto pois pistokkeesta. Poista paristot kauko-ohjaimesta.
  - (8) Ulkoyksikkö vaatii säännöllistä huolto ja puhdistusta. Älä tee tätä itse, vaan ota yhteyttä myyjään tai huoltajaan.

#### Tarkistukset ennen käyttöä

- Tarkista, että johdotukset ovat kunnossa ja paikoillaan.
- Tarkista, että ilmansuodatin on paikallaan.
- Tarkista, että ilman sisäänotto- ja ulostuloaukko ei ole tukkeutunut, jos laite on ollut pitkään käyttämättömänä.



Varo

- Älä koske yksikön metalliosiin, kun irrotat ilmansuodatinta. Terävät kulmat voivat aiheuttaa vammoja.
- Älä puhdista ilmastointilaitteen sisäosia vedellä. Altistuminen vedelle voi tuhota eristyksiä ja aiheuttaa sähköiskuja.
- Kun puhdistat yksikköä, varmista, että virta ja suojakatkaisin ovat pois päältä.
- Älä pese ilmansuodatinta vedellä, jonka lämpötila on yli 40 °C. Ravistele suodatinta vedestä ja kuivaa se poissa auringonvalosta. Älä altista suodatinta suoralle auringonvalolle, koska se voi kutistua.

Seuraavat tilanteet ovat mahdollisia normaalissa käytössä.

### 1. Ilmastointilaitteen suojaominaisuudet.

#### **Kompressorin suojaus**

- Kompressori ei voi käynnistyä kolmeen minuuttiin sen sammumisen jälkeen.  
**Kylmän ilman suoja (vain viilennys&jäähdytysmallit)**
- Yksikkö on suunniteltu siten, että se puhalla kylmää ilmaa lämmitystilassa kun sisätilan lämmönsiirrin on yhdessä seuraavista kolmesta tilasta ja haluttua lämpötilaa ei ole saavutettu.
  - A) Lämmitys on juuri alkanut.
  - B) Sulatus.
  - C) Viileän tilan lämmitys.
- Sisä- tai ulkotilan tuuletin lakkaa pyörimästä sulatustilassa (**vain viilennys&jäähdytysmallit**).  
**Sulatus (vain viilennys&jäähdytysmallit)**
- Ulkoyksikköön voi kerääntyä kuuraa lämmityssyklin aikana, jos ulkoilman lämpötila on matala ja ilmankosteus korkea, jolloin ilmastointilaitteen lämmitysteho heikkenee.
- Tässä tilanteessa ilmastointilaitte lopettaa lämmitystilan ja aloittaa sulatuksen automaattisesti.
- Sulatusaika voi vaihdella neljästä kymmeneen minuuttiin ulkoilman lämpötilasta ja kerääntyneestä kuurasta riippuen.

### 2. Sisäyksiköstä tulee valkeaa usvaa

- Valkoista usvaa voi ilmetä, jos ilman sisäänottoaukon ja ulostuloaukon välillä on suuri lämpötilaero viilennystilassa, kun laitetta käytetään sisätiloissa, jossa on korkea suhteellinen ilmankosteus.
- Valkoista usvaa voi ilmetä sulatustoiminnon seurauksena muodostuvasta kosteudesta, kun ilmastointilaitte aloittaa jälleen lämmitystilan.

### 3. Ilmastointilaitteesta kuuluu matalaa ääntä.

- Laitteesta voi kuulua matalaa sihinää, kun kompressori on toiminnassa tai juuri pysähtynyt. Ääni on jäähdytysaineen virtaamisesta tai pysähtymisestä.
- Laitteesta voi kuulua myös matala narahdus, kun kompressori on toiminnassa tai juuri pysähtynyt. Ääni johtuu muoviosien lämpölaajenemisesta ja supistumisesta lämpötilan muuttuessa.
- Laitteesta voi kuulua ääntä, kun kaihdin palaa alkuperäiseen asentoon, kun laitteeseen kytketään virta ensimmäisen kerran.

### 4. Sisäyksiköstä puhaltaa pölyä

Tämä on normaalia yksikön ensimmäisen käynnistyksen yhteydessä, kun laitetta ei ole käytetty pitkään aikaan.

### 5. Sisäyksiköstä tulee kummallista hajua

Tämä johtuu sisäyksikköön kertyneiden, rakennusmateriaaleista, savusta tai huonekaluista tulevien hajujen leviämisestä.

### 6. Ilmastointilaitte vaihtaa lämmitys- tai viilennystilasta vain tuuletus -tilaan (vain viilennys&jäähdytysmallit).

Kun sisälämpötila saavuttaa asetetun tason, kompressori pysähtyy automaattisesti ja ilmastointilaitte menee vain tuuletus -tilaan. Kompressori käynnistyy jälleen, kun lämpötila nousee viilennystilassa tai laskee lämmitystilassa (vain viilennys&jäähdytysmallit).

**7. Ilmastointilaite suorittaa toiminnon, kun yksiköstä on katkaistu virta.**

Kun yksiköstä katkaistaan virta jäähdytystilassa (automaattinen tai pakotettu) ja kuivaustilassa, ilmastointilaite käynnistää homeenestotoiminnon 7–10 minuutiksi. Jos yksiköstä katkaistaan virta lämmitystilassa, se jatkaa toimintaa noin 30 sekunnin ajan pienellä puhallinnopeudella, minkä jälkeen yksikkö pysähtyy ja katkaisee virran automaattisesti.

**8. Lämmitystila (vain viilennys&jäähdytysmallit)**

Lämmitystilassa ilmastointilaite kerää lämpöä ulkoyksiköstä ja vapauttaa sen sisätiloihin sisäyksikön kautta. Kun ulkoilman lämpötila laskee, myös sisäyksikköön tuleva lämpötila laskee vastaavasti. Samaan aikaan ilmastointilaitteen lämmityskuormitus nousee, koska ulko- ja sisälämpötilojen välillä on suurempi ero. Jos ilmastointilaitteen avulla ei saavuteta mukavaa sisälämpötilaa, ehdotamme, että käytät muutakin lämmityslaitetta.

**9. Automaattinen uudelleenkäynnistys**

Käytön aikana tapahtuva sähkökatko pysäyttää yksikön kokonaan.

- Yksiköissä, joissa ei ole automaattista uudelleenkäynnistystä, OPERATION -merkkivalo välkkyi sisäyksikössä, kun virta palautuu. Aloittaaksesi toiminnan uudelleen, paina kauko-ohjaimen ON/OFF -painiketta. Yksiköissä, joissa on automaattinen uudelleenkäynnistys, yksikkö käynnistyy uudestaan automaattisesti ja kaikki aikaisemmat asetukset ovat voimassa, kun virta palautuu.

Ongelmanratkaisu

Jos jokin seuraavista vikatilanteista ilmenee, sammuta laite välittömästi. Ota virtajohto pois pistorasiasta ja ota yhteyttä lähimpään asiakaspalvelupisteeseen.	
<b>ongelma</b>	OPERATION/RUN -merkkivalo vilkkuu jatkuvasti, eikä lopu vaikka virtajohto otetaan pois seinästä ja laitetaan takaisin.
	Sulake palaa tai suojakatkaisin laukeaa toistuvasti.
	Ilmastointilaitteeseen menee vettä tai vieraita esineitä.
	Kaukosäädin ei toimi tai toimii epänormaalisti.
	Näyttöön ilmestyy jokin seuraavista koodeista: E0,E1,E2,E3.....or P0,P1,P2,P3.....

ongelma	syy	mitä on tehtävä
<b>Yksikkö ei käynnisty</b>	Sähkökatko.	Odota virran palaamista.
	Yksikön virtajohto on voinut irrota.	Tarkista, että pistoke on kunnolla pistorasiassa.
	Sulake on voinut palaa.	Vaihda sulake.
	Kaukosäätimen paristo voi olla lopussa.	Vaihda paristo.
	Ajastimeen säädetty aika on väärä.	Odota tai peru ajastus.
<b>Yksikkö ei viilennä tai lämmitä (vain viilennys/lämmitys -malli) huonetta kunnolla vaikka ilmastointilaitteesta virtaa ilmaa.</b>	Väärä lämpötila säädetty.	Aseta oikea lämpötila. Katso ohjeet "Kaukosäätimen käyttö" -osiosta.
	Ilmansuodatin on tukossa.	Puhdista ilmansuodatin.
	Ovet tai ikkunat ovat auki.	Sulje ovet tai ikkunat.
	Ulkoyksikön ilman sisäänotto tai -ulostuloaukko on tukossa.	Poista tukos ja käynnistä laite uudestaan.
	Kompressorin 3 minuutin suoja on aktivoitu.	Odota.
Jos ongelma ei häviä, ota yhteyttä paikalliseen myyjään tai lähimpään asiakaspalvelupisteeseen. Varaa tiedot yksikön mallista ja tarkka kuvaus ongelmasta.		

Huomaa: Älä yritä korjata yksikköä itse.

Ota aina yhteyttä valtuutettuun huoltajaan.

Läs igenom manualen noggrant innan du använder din luft/luft-värmepump och behåll manualen om du behöver den i framtiden.

# SPLIT LUFT/LUFT-VÄRMEPUMP MED AC-FUNKTION

ONNLINE N09ILE  
N12ILE

## ANVÄNDARMANUAL

### Läs denna manual

I den får du många värdefulla tips på hur du ska använda och sköta din värmepump ordentligt. Förebyggande vård från din sida kan spara dig mycket tid och pengar under värmepumpens livslängd. Du kan finna många svar på vanliga problem i tabellen över felsökningstips. Om du granskar felsökningstipsen först så kanske du inte behöver ringa efter service.

# INNEHÅLL

## **SÄKERHETSFÖRESKRIFTER**

Varning .....	3
Försiktighet .....	4

## **DELARNAS NAMN**

Inomhusdel .....	5
Utomhusdel .....	5
Indikationslampa.....	6

## **ANVÄNDNING**

Specialfunktioner .....	6
Drifttemperatur.....	8
Manuell drift .....	8
Styrning av luftflödets ritning.....	9
Så fungerar luftvärmepumpen .....	10

## **SKÖTSEL OCH UNDERHÅLL**

Före underhåll.....	11
Rengöra enheten.....	11
Rengöra luftfiltret och luftreningsfiltret .....	11
Byta luftfiltret och luftreningsfiltret .....	12
Förbereda för långvarigt stillestånd.....	12
Inspektion före säsong.....	12

## **FELSÖKNING**

Luftvärmepumpens normala funktion.....	13
Felsökningsguide .....	15



### **VARNING**

- Kontakta en behörig servicetekniker för reparation eller underhåll av enheterna (två stycken, en inredel och en utedel?).
- Kontakta installatören för installation av enheterna.
- Dessa enheter är inte avsedd att användas av personer (inklusive barn) med fysiska, sensoriska eller mentala funktionshinder, eller brist på erfarenhet och kunskap, såvida inte de fått handledning eller instruktioner om användningen av enheten av en person som ansvarar för deras säkerhet.
- Små barn bör övervakas så de inte leker med värmepumpen.
- Om nätsladden ska bytas ut, ska arbetet utföras av behörig personal.
- Installationen måste utföras i enlighet med nationella föreskrifter av behörig personal.

Vid användning av värmepumpen i EU-länder ska följande information iakttas:

AVFALLSHANTERING: Kasta inte denna produkt som osorterat avfall. Avfallet ska återvinnas separat.

Det är förbjudet att kasta denna apparat i hushållssoporna.



Återvinning kan skötas av kommunens återvinningsstationer för elektroniskt avfall, som är kostnadsfritt för användaren.

Deponering av avfall i skog och landskap är inte tillåtet då farliga ämnen tränger ner i grundvattnet och hamnar i näringskedjan.





## SÄKERHETSFÖRESKRIFTER

För att förhindra skador på person eller egendom ska följande instruktioner iakttas. Felaktig användning på grund av att instruktionerna inte följs kan leda till skador. Följande symboler används vid klassificering i detta dokument.

 <b>VARNING</b>	Denna symbol innebär livsfara eller allvarlig skada.
 <b>FÖRSIKTIGHET</b>	Denna symbol innebär risk för personskada eller skada på egendom.

■ Symbolerna som används i manualen visas nedan.

	Gör aldrig detta.
	Gör alltid detta.

### **VARNING**

 Anslut korrekt till nätuttaget.

- Felaktig anslutning kan orsaka elstötar eller brand på grund av överhettnig.

 Stäng inte av enheten genom att slå på eller stänga av strömmen.

- Det kan orsaka elstötar eller brand på grund av värmeutveckling.

 Använd inte skadade eller tvivelaktiga nätkablar.

- Det kan orsaka elstötar eller brand.

 Ändra inte kabelns längd och dela inte uttag med andra apparater.

- Det kan orsaka elstötar eller brand på grund av värmeutveckling.

 Hantera inte apparaten med våta händer eller i fuktig miljö.

- Det kan orsaka elstötar.

 Rikta inte luftflödet direkt mot personer.

- Det kan skada din hälsa.

 Kontrollera jordningen.

- Om apparaten inte är jordad kan det orsaka elstötar.

 Skydda elektriska delar från vatten.

- Det kan orsaka fel i maskinen eller elstötar.

 Installera alltid jordfelsbrytare och separat strömkrets.

- Brand och elstötar kan annars uppkomma.

 Stäng av strömmen om onormalt ljud, lukt eller rök kommer från den.

- Annars kan brand och elstötar uppstå.

 Drink inte vatten som runnit av från luftkonditioneraren.

- Det innehåller föroreningar och kan göra dig sjuk.

 Öppna inte enheten under drift.

- Det kan orsaka elstötar.

 Använd brytare eller säkring av rätt styrka.

- Det finns risk för elstötar.

 Använd inte nätkabeln nära värmeapparater.

- Det kan orsaka brand och elstötar.

 Ta inte isär eller modifiera enheten.

- Det kan orsaka fel och elstötar.

 Ventilera rummet innan värmepumpen används om det finns risk för gasläckage från en annan apparat.

- Det kan orsaka explosion, brand och brännskador.

 Använd inte nätkabeln nära brännbara eller lättantändliga gaser såsom bensin, thinner etc.

- Det kan orsaka explosion eller brand.



FÖRSIKTIGHET

⊘ Vidrör inte metaldelarna i enheten när luftfiltret tas bort.

- Det kan orsaka personskada.

⊘ Rengör inte värmepumpen med vatten.

- Vatten kan komma in i enheten och försämra isoleringen. Det kan orsaka elstötar.

ⓘ Sörj för god ventilation om värmepumpen används tillsammans med eldstad etc.

- Syrebrist kan uppstå.

ⓘ Stäng av värmepumpen och strömbrytaren när enheten skall rengöras.

- Rengör inte enheten när strömmen är påslagen då det kan orsaka brand och elstötar. Det kan orsaka skada.

⊘ Placera inte husdjur eller krukväxter där de utsätts för direkt luftflöde.

- Det kan skada djuret eller växten.

⊘ Använd inte värmepumpen för speciella ändamål.

- Använd inte luftkonditioneraren för att bevara värdeföremål, mat, husdjur, krukväxter och konstföremål. Det kan orsaka försämrad kvalitet etc.

ⓘ Stäng av värmepumpen och stäng fönstren vid storm eller oväder.

- Drift med öppna fönster kan orsaka fuktskador inomhus eller vattenskada på inredningen.

⊘ Placera inte föremål framför luftintaget eller luftutsläppet.

- Det kan orsaka fel på apparaten eller olycka.

ⓘ Stäng av huvudströmbrytaren om enheten inte används under en längre tid.

- Fel på produkten eller brand kan annars uppstå.

⊘ Använd inte starka rengöringsmedel så som vax eller thinner. Använd en mjuk trasa för rengöring.

- Utseendet kan försämrats på grund av ändrad produktfärg eller repning av dess yta.

ⓘ Kontrollera att utomhusenhetens konsol inte är skadad på grund av långvarig exponering.

- Om fästet är skadat finns det risk för att enheten faller ned och orsakar skador.

ⓘ Sätt alltid i filtren ordentligt. Rengör varannan vecka.

- Drift utan filter eller med ej rengjort filter kan orsaka fel.

⊘ Placera inte tunga föremål på nätkabeln och se till att kabeln inte är ihoptryckt.

- Annars finns risk för brand och elstötar.

ⓘ Var försiktig vid uppackning och installation. Vassa kanter kan orsaka skador.

ⓘ Stäng av enheten och dra ut nätkabeln om vatten kommer in i värmepumpen, kontakta servicetekniker.

Delarnas namn

Inomhusenhet

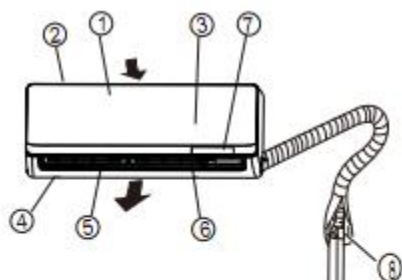

Inomhusenhet

1. Frontpanel
2. Luftintag
3. Spjäll för horisontellt luftflöde
4. Spjäll för vertikalt luftflöde
5. Displaypanel
6. Anslutningsrör
7. Tömnings slang

Outdoor unit

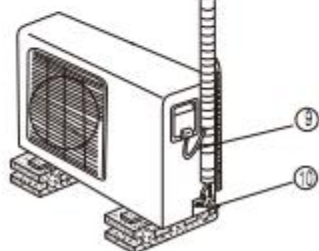

Utomhusenhet

8. Anslutningskabel
9. Anslutningsrör
10. Stoppventil

**OBS!**

Alla bilder i denna manual är exempel. Din värmepump se något annorlunda ut. Den faktiska utformningen gäller.

## Indikationsljus på displaypanelen

### Indication lamp

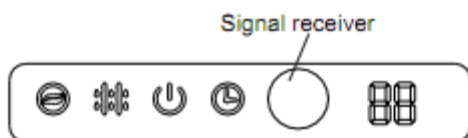

#### **Indikatorlampa**



JON-indikatorlampa (valbar funktion)

Den här lampan tänds när luftreningsfunktionen aktiveras.

#### **AVFROSTNING-indikatorlampa**



(endast kylnings- och uppvärmningsmodeller):

Tänds när luftvärmepumpen börjar avfrostas automatiskt eller när funktionen för varmluftsreglering aktiveras i uppvärmningsdrift.

#### **DRIFT-indikatorlampa**



Den här lampan lyser när luftvärmepumpen är igång.

#### **TIMER-indikatorlampa**



Lyser när en timer är inställd.

#### **Temperaturindikator**



Visar temperaturinställningarna när luftvärmepumpen är igång.

Visar felkoden.

### Specialfunktioner

#### **Detektering av köldmedieläckage**

Med den här nya tekniken visas EC i displayområdet och indikatorlamporna fortsätter blinka när utomhusdelen detekterar köldmedieläckage.

#### **Minnesfunktion för gallervinkel (valbar):**

Det horisontella gallrets öppningsvinkel memoreras inom säkerhetsvinkelns område.

Om det överskrids memoreras säkerhetsvinkelns gräns. Under följande omständigheter återgår gallret till standardvinkeln: 1) den manuella omkopplaren trycks ned, 2) kontakten dras ut och sätts in igen. Det horisontella gallrets öppningsvinkel bör inte ställas in till ett för lågt värde eftersom kondensvatten då bildas och droppar från gallret.

#### **SJÄLVRENGÖRING-funktion (valbar)**

Funktionen används efter avslutad kylning för att rengöra förångaren och hålla den fräsch till nästa drifttillfälle.

Enheten drivs enligt följande sekvens: ENDAST FLÄKT-läge med låg fläkthastighet--Uppvärmning med

LÅG fläkthastighet (endast kylnings- och uppvärmningslägen) ---ENDAST  
FLÄKT-drift--Driftstopp---Avstängning.

### **OBS!**

Den här funktionen är endast tillgänglig i lägena KYLNING (AUTOMATISK KYLNING, ENDAST KYLNING) och AVFUKTNING.

Innan funktionen väljs bör luftvärmepumpen köras med kylningsdrift i cirka 30 minuter. När funktionen för självrengöring aktiveras avbryts alla TIMER-inställningar.

Under självrengöringen stoppas driften när knappen SJÄLVRENGÖRING trycks in på fjärrkontrollen igen, och enheten stängs av automatiskt.

### **PLASMA-funktion (på vissa modeller)**

Den här luftvärmepumpen är försedd med en jonisator eller plasmadammsamlare (beroende på modellens specifika konfiguration). Med de anjoner som genereras av jonisatorn fyller luftvärmepumpens luftcirkulation rummet med uppfriskande, naturlig och hälsosam luft. Plasmadammsamlaren genererar en joniseringszon med högspänning, genom vilken luften omvandlas till plasma. Merparten av damm-, rök- och pollenpartiklarna i luften fångas upp av det elektrostatiska filtret.

### **Antimögelfunktion (valbar)**

När enheten stängs av i lägena KYLNING, TORKNING eller AUTO (kylning) fortsätter luftvärmepumpen att köras i cirka 7–10 minuter (beroende på modell) med LÅG fläkthastighet. Om den stängs av i UPPVÄRMNING-läge fortsätter enheten att köras i cirka 30 sekunder med LÅG fläkthastighet. Då hinner kondensvattnet i förångaren torka och mögelbildning förebyggas.

Under antimögeldrift ska luftvärmepumpen inte startas om förrän enheten hunnit stängas av helt.

### **Vertikal vinklingsfunktion (valbar)**

När luftvärmepumpen startats kan användaren manövrera gallervinkeln med fjärrkontrollen.

## ANVÄNDARINSTRUKTIONER

OBS! Den här manualen inkluderar inte fjärrkontrollens instruktioner, se <<Instruktioner för fjärrkontroll>> som levereras tillsammans med enheten för ytterligare detaljer.

### Driftstemperatur

Temperatur \ Läge	Kylning	Uppvärmning	Torkning
Rumstemperatur	17°C~32°C (62°F~90°F)	0°C~30°C (32°F~86°F)	10°C~32°C (50°F~90°F)
Utomhustemperatur	0°C~50°C (32°F~122°F)	-15°C~30°C (5°F~86°F)	0°C~50°C (32°F~122°F)
	(-15°C~50°C / (5°F~122°F) För modeller med kylsystem för låg temperatur)		

#### FÖRSIKTIGHET

1. Optimala prestanda uppnås inom dessa drifttemperaturer. Om luftvärmepumpen används utanför ovanstående förhållanden kan säkerhetsfunktioner aktiveras och inverka på driften.
2. Om luftvärmepumpen drivs i kylningsläge under lång tid och luftfuktigheten är hög (över 80 %) kan det droppa kondensvatten ur enheten. Ställ då in det vertikala luftflödesgallret till maxvinkeln (vertikalt till golvet) och välj HÖGT fläktläge.

Tips: För enheter med värmeelement rekommenderar vi starkt att värmepumpen är inkopplad till elnätet vid temperaturer under 0 °C för att garantera säker drift. (kommentar från MG...hur ska pumpen annars fungera om den inte är inkopplad till elnätet?)

### Manuell drift

Enheten är försedd med en omkopplare för nöddrift. Man kommer åt den genom att öppna frontpanelen. Omkopplaren används för manuell drift om fjärrkontrollen inte fungerar eller om underhåll behövs.

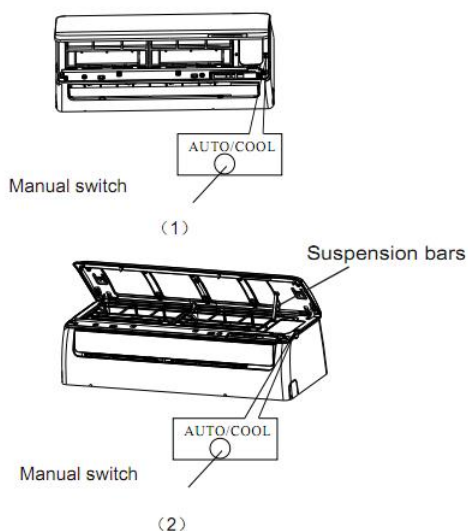

**OBS!** Enheten måste vara avstängd innan du använder den manuella kontrollknappen. Om enheten är i drift fortsätt trycka på den manuella kontrollknappen tills enheten är avstängd.

- 1, Öppna och lyft upp frontpanelen till en vinkel där den hålls upp med ett klickljud.
- 2, Om du trycker en gång på den manuella kontrollknappen leder det till AUTO-läge. Om du trycker två gånger på knappen under fem sekunder arbetar enheten med forcerad kylning.
- 3, Stäng panelen ordentligt till dess ursprungliga position.

#### FÖRSIKTIGHET

- Denna knapp används endast för test och bör inte användas.
- Använd fjärrkontrollen direkt för att återgå till fjärrkontroll.

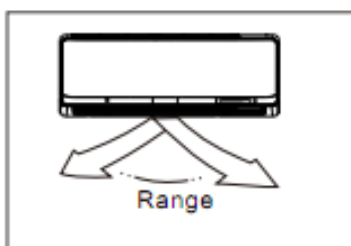
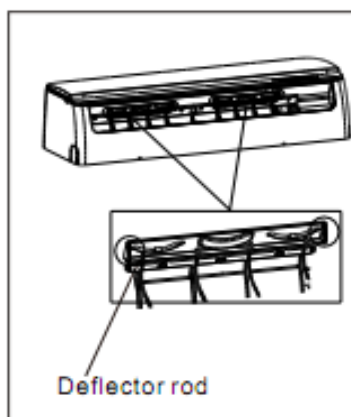
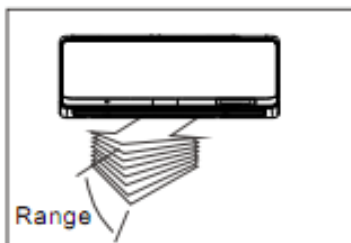
Luftflödeskontroll

- Justera luftflödet ordentligt, annars kan det orsaka obehag eller ojämn rumstemperatur.
- Justera det horisontella spjället med fjärrkontrollen.
- Justera det vertikala spjället manuellt.

Enheten ska vara i drift när du ställer in det vertikala luftflödets riktning (upp-ned)

Använd fjärrkontrollen för att justera luftflödets riktning.

Det horisontella spjället kan ställas in i steg om 6° för varje tryckning, eller automatiskt svinga upp och ner. Se fjärrkontrollens manual för detaljer.

- Vrid det vertikala spjället manuellt för att ställa in det horisontella luftflödets riktning (vänster - höger) i den riktning du önskar.

**VIKTIGT** Innan det vertikala spjället justeras måste strömmen vara avstängd.

- För vissa modeller kan det vertikala luftflödet justeras med hjälp av fjärrkontrollen. Se fjärrkontrollens manual för detaljer.



## FÖRSIKTIGHET

- Använd inte värmepumpen längre perioder med luftflödets riktning nedåt i kylning eller avfuktningläge. Kondens kan uppstå på ytan av det horisontella spjället och fukt kan droppa ned på golv eller möbler.
- Rör inte det horisontella spjället såvida det inte är nödvändigt. Använd alltid fjärrkontrollen.
- När värmepumpen startas direkt efter att ha varit stoppad kan det hända att det horisontella spjället inte rör sig i ca 10 sekunder.
- Det horisontella spjällets öppning bör inte vara för liten då kyla- och värmeprestanda kan försämrans på grund av begränsat luftflödesområde.
- Använd inte enheten med det horisontella spjället i stängt läge.
- När värmepumpen ansluts till ström (startström), kan det horisontella spjället låta i 10 sekunder. Detta är normalt.

## Hur värmepumpen fungerar

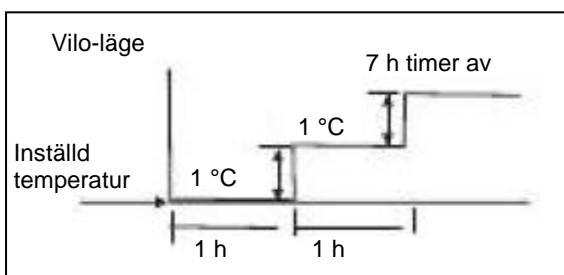

Kylning

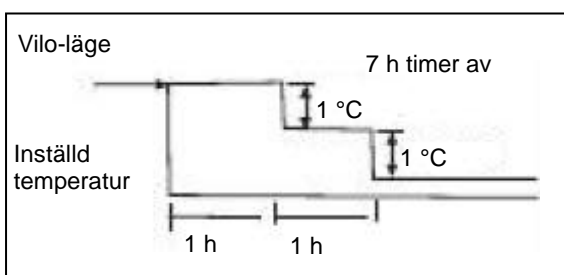

Värme

### AUTOLÄGE

- När du ställer in värmepumpen i AUTO-läge, väljer den automatiskt kyla, värme (endast för modeller med kyla och värme) eller endast fläkt beroende på vilken temperatur du valt samt rummets temperatur.
- Värmepumpen styr automatiskt rumstemperaturen runt den temperatur som du ställt in.
- Om AUTO-läget inte passar kan du välja önskade inställningar manuellt.

### VILO-läge

När du trycker på VILO-lägesknappen på fjärrkontrollen under kylning, värme (endast för modeller med kyla och värme) eller AUTO-läge, kommer värmepumpen automatiskt öka (kyla) eller minska (värme) 1 °C per timme under de första 2 timmarna. Sedan går den stadigt de 5 kommande timmarna för att slutligen stängas av. Denna egenskap sparar både energi och är bekväm i nattdrift.

### TORK-läge

- Fläkthastigheten kontrolleras automatiskt i torkläge.
- Om rumstemperaturen är lägre än 10 °C under torkläge, stoppar kompressorn driften och startar igen när rumstemperaturen är över 12 °C.

### Optimal drift

För att uppnå optimal drift, notera följande:

- Justera luftflödets riktning rätt så det inte är riktat mot människor.
- Justera temperaturen för att uppnå högsta komfort. Justera inte enheten till överhettning.
- Stäng dörrar och fönster vid kyl- eller värmeläge, annars kan prestanda försämrans.
- Använd knappen TIMER PÅ på fjärrkontrollen för att välja en tid då du vill starta värmepumpen.
- Placera inte föremål nära luftintaget eller luftuttaget, då värmepumpens effektivitet kan reduceras och stängas av.
- Rengör luftfiltret regelbundet, annars kan kyla- och värmeprestanda minska.
- Använd inte enheten med det horisontella spjället i stängt läge.

### Underhåll och skötsel

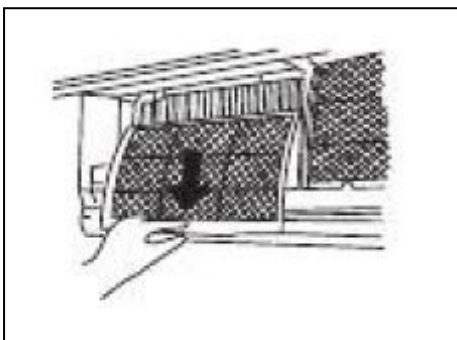
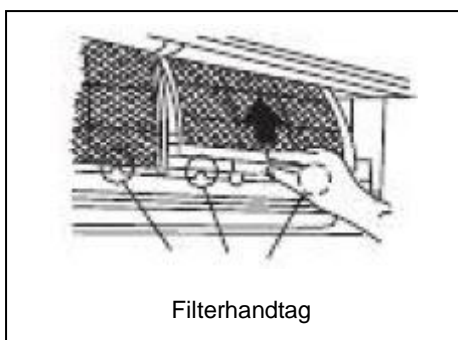

Rengöring av galler, hus och fjärrkontroll

- Stäng av systemet innan rengöring. För att rengöra, torka av med en mjuk, torr trasa. Använd inte blekmedel eller slipmedel.

OBS! Stäng av strömmen innan du rengör inomhusenheten.



#### FÖRSIKTIGHET

- En trasa fuktad med kallt vatten kan användas om inomhusenheten är mycket smutsig. Torka sen av med en torr trasa.
- Använd inte en kemiskt behandlad trasa eller dammvippa för rengöring av enheten.
- Använd inte bensen, thinner, polermedel eller liknande lösningsmedel för rengöring. Det kan leda till att plastytan spricker eller deformeras.
- Använd aldrig vatten varmare än 40 °C för att rengöra frontpanelen, det kan orsaka deformation eller missfärgning.

Rengöra enheten

Torka endast av enheten med en mjuk, torr duk. Om enheten är väldigt smutsig kan den torkas av med en duk blött med varmvatten.

Rengöring av luftfiltret

Ett igensatt luftfilter minskar kylningseffekten på enheten. Rengör filtret varannan vecka.

1. Lyft upp inomhusenhetens panel till en vinkel där det stannar med ett klickljud.
2. Ta tag i handtaget på luftfiltret och lyft upp det något för att ta ut det från filterhållaren, dra det sedan nedåt.
3. Ta bort luftfiltret från inomhusenheten.
  - Rengör luftfiltret varannan vecka.
  - Rengör luftfiltret med en dammsugare eller vatten, låt sen torka på en sval plats.

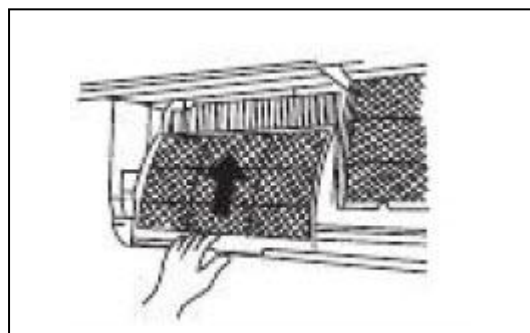
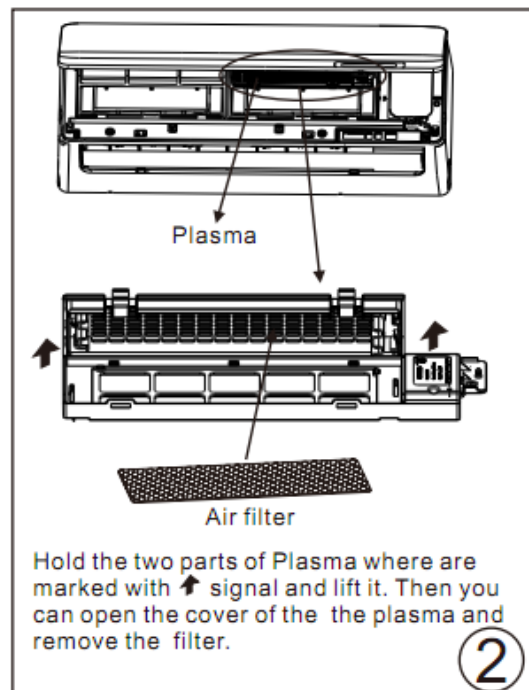
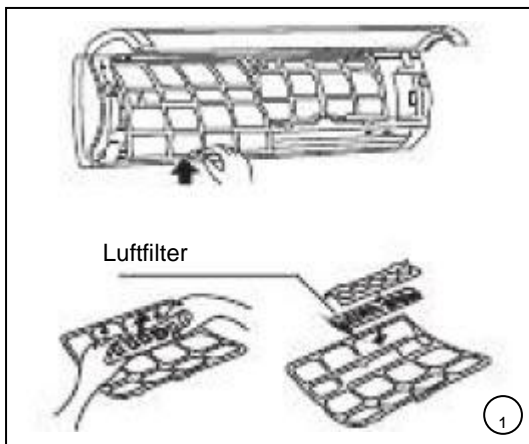

4. Ta bort luftfiltret från hållaren (på vissa modeller). Alternativa filter är t.ex. Plasma Dust Collector, silverjonfilter, biofilter, Vitamin C-filter, 3M luftreningsfilter. Demontering och montering är något olika, se figur 1 och 2.
  - Rengör luftfiltret minst en gång i månaden och byt ut det var 4-5 månad.
  - Rengör med dammsugare och låt torka på en sval plats.
- ⚠ Rör ej Plasma Dust Collector filtret under 10 minuter efter att frontpanelen öppnats, det kan orsaka elstötar.
5. Sätt tillbaka luftfiltret på sin plats.
6. Sätt tillbaka luftfiltrets övre del i enheten och kontrollera att höger och vänsterkanterna ligger rätt och placera filtret i rätt position.

#### Byte av luftfilter och plasmafilter

1. Ta bort luftfiltret.
2. Ta bort plasmafiltret.
3. Sätt i ett nytt plasmafilter.
4. Sätt tillbaka luftfiltret och stäng frontpanelen ordentligt.

#### Skötsel

Gör följande om enheten inte ska användas under en längre tid:

- (1) Kör fläkten ca en halv dag för att torka ut enhetens insida.
- (2) Stäng av luftkonditioneraren och stäng av strömmen. Ta ur batterierna från fjärrkontrollen.
- (3) Utomhusenheten kräver regelbunden rengöring och skötsel. Försök inte göra detta själv. Kontakta din återförsäljare eller ett serviceföretag.

#### Kontrollera före användning

- Kontrollera att inga sladdar är trasiga eller bortkopplade.
- Kontrollera att luftfiltret är installerat.
- Om luftkonditioneraren inte använts under en längre tid, kontrollera så inte luftintaget eller luftutsläppet är blockerat.



#### Försiktighet

- Rör inte enhetens metalldelar när filtret tas bort. Skador kan uppstå vid hantering av skarpa metalldelar.
- Använd inte vatten för att rengöra luftkonditionerarens insida. Det kan förstöra isoleringen och leda till elstötar.
- Se till att strömmen och strömbrytaren är av när enheten rengörs.
- Luftfiltret får tvättas i högst 40 °C. Skaka bort alla droppar ordentligt och låt det torka i skuggan. Utsätt det inte för direkt solljus eftersom det kan krympa.

Följande händelser kan inträffa under normal drift.

### 1. Skydd av värmepumpen

Skydd av kompressorn

- När kompressorn har stängts av kan den inte starta inom 3 minuter.  
Icke-kall luft (endast för modeller med kyla och värme)
- Enheten är konstruerad så den inte ska blåsa kallluft i värmeläge när värmeväxlaren inomhus är i en av följande situationer och den inställda temperaturen inte uppnåtts.
  - A) När uppvärmning just startat.
  - B) Avfrostning.
  - C) Uppvärmning vid låg temperatur.
- Inomhus- och utomhusfläkten stannar vid avfrostning (endast för modeller med kyla och värme).  
Avfrostning (endast för modeller med kyla och värme)
- Frost kan bildas på utomhusenheten under uppvärmningscykeln då utomhustemperaturen är låg och fuktigheten är hög, vilket resulterar i lägre uppvärmningseffektivitet hos värmepumpen.
- I sådana fall stoppar värmepumpen uppvärmningen och börjar avfrostningen direkt.
- Avfrostningstiden kan variera från 4 till 10 minuter beroende på utetemperatur och mängden frost på enheten.

### 2. Vit ånga kommer ut från inomhusenheten

- Vid stora temperaturskillnader mellan luftintag och luftutsläpp kan vit ånga bildas under kylläge i inomhusmiljö med hög luftfuktighet.
- Vit ånga kan bildas av fukt som alstrats vid avfrostningen när värmepumpen startar om i värmeläge efter avfrostning.

### 3. Svagt ljud från värmepumpen

- Du kan höra ett svagt väsande när kompressorn är igång eller strax efter att den stannat.  
Det uppstår när köldmediet rinner eller slutar rinna.
- Du kan även höra ett svagt gnisslande ljud när kompressorn är igång eller precis har stannat.  
Det orsakas av värmeutvidgning och köldkontraktion av plastdelarna i enheten när temperaturen ändras.
- Ljud kan uppstå när strömmen slås på och spjället återgår till sitt ursprungliga läge.

### 4. Damm blåser ut från inomhusenheten

Detta är ett normalt tillstånd som uppkommer då värmepumpen inte varit i bruk under en längre tid eller används för första gången.

### 5. Lukt kommer från inomhusenheten

Det beror på att inomhusenheten ger ifrån sig lukter som avges från byggmaterial, möbler eller rök.

### 6. Värmepumpen växlar till fläktläge från kyl- eller värmeläge (endast för modeller med kyla och värme)

När inomhustemperaturen når upp till temperaturinställningen på värmepumpen stängs kompressorn av automatiskt och värmepumpen övergår till fläktläge. Kompressorn startar igen när inomhustemperaturen stiger i kylläge eller sjunker i värmeläge i förhållande till den inställda temperaturen (endast för modeller med kyla och värme).

7. Antimögelfunktionen körs efter avstängning.

När enheten stängs av i lägena KYLNING (AUTOMATISK KYLNING eller ENDAST KYLNING) och AVFUKTNING körs antimögelfunktionen i cirka 7–10 minuter. Om den stängs av i UPPVÄRMNING-läge fortsätter enheten att köras i cirka 30 sekunder med LÅG fläkthastighet. Därefter stoppas driften och enheten stängs av automatiskt.

8. Värmeläge (endast för modeller med kyla och värme)

Värmepumpen drar in värme från utomhusenheten och frigör den via inomhusenheten under uppvärmning. När temperaturen utomhus sjunker, minskar följaktligen den värme som dras in. Samtidigt ökar värmebelastningen på grund av större skillnad i inomhus- och utomhustemperatur. Om en tillräckligt behaglig temperatur inte kan uppnås genom värmepumpen rekommenderar vi att du använder en extra värmekälla.

9. Funktion för automatisk återstart

Strömavbrott under drift stoppar enheten helt

- För enheter utan automatisk återstart blinkar driftlampan på inomhusenheten när strömmen återvänder. Tryck PÅ/AV-knappen på fjärrkontrollen för att starta igen. När strömmen återvänder för enheter med automatisk återstart startar enheten automatiskt med alla tidigare inställningar sparade av minnesfunktionen.

Felsökningstips

Stoppa genast värmepumpen om något av följande fel inträffar. Bryt strömmen och kontakta närmaste kundtjänst.	
Problem	Driftindikatorn eller andra indikatorer blinkar. Det hjälper inte att slå av och slå på strömmen för att de ska sluta blinka.
	Säkringen går ofta eller strömmen bryts ofta.
	Främmande föremål eller vatten tränger in i värmepumpen.
	Fjärrkontrollen fungerar inte eller fungerar dåligt.
	Någon av följande koder visas på displayen: E0,E1,E2,E3.....eller P0,P1,P2,P3.....

Fel	Orsak	Vad ska jag göra?
Enheten startar inte	Strömavbrott	Vänta tills strömmen återvänder.
	Enheten kan ha blivit fränkopplad	Kontrollera att kontakten är ordentligt isatt i vägguttaget.
	En säkring har gått	Byt säkringen.
	Batteriet i fjärrkontrollen har tagit slut	Byt batteri.
	Den tid du ställt in med timern är felaktig	Vänta eller stäng av timern.
Enheten kylar eller värmer inte rummet ordentligt trots att luft strömmar ut från värmepumpen (endast för modeller med kyla/värme)	Felaktig temperaturinställning	Ställ in rätt temperatur. För detaljerad beskrivning, se avsnitten för användning av fjärrkontrollen.
	Luftfiltret är blockerat	Rengör luftfiltret.
	Dörrar och fönster är öppna	Stäng dörrar och fönster.
	Luftintag eller luftutsläpp eller utomhusenheten har blockerats	Avlägsna blockeringarna först och starta sen om enheten.
	Kompressorns 3-minutersskydd har aktiverats	Vänta.
Om felet inte har rättats till, kontakta återförsäljare eller närmaste kundtjänst. Informera i detalj om felet och ange enhetsmodell.		

OBS! Försök inte reparera enheten själv. Anlita alltid en behörig servicetekniker.