

# ASENNUSOHJE

## *Seinämalli*

Digital Scroll ja DC/AC Invertteri ilmastointilaitte

***Digital Scroll ja DC/AC invertteri soveltuvat samoille sisäyksiköille.***

*Kiitos kun valitsit MIDEA ilmastointilaitteen.*

Lue tämä ohje huolellisesti ennen kuin käytät laitetta ja säilytä ohje tulevaa käyttöä varten.

## SISÄLLYS

TÄRKEÄT TURVALLISUUSOHJEET	1
ASENNUSTA KOSKEVIA TIETOJA	2
MUKANA TOIMITETTAVAT TARVIKKEET	3
LAITTEEN KÄSITTELY JA TARKASTAMINEN	4
SISÄYKSİKÖN ASENTAMINEN	4
KYLMÄAINEPUTKIEN ASENTAMINEN	6
SÄHKÖKYTKENNÄT	7
KOEKÄYTTÖ	10

## 1. TÄRKEÄT TURVALLISUUSOHJEET

- Laitteen saa asentaa ja käyttöönottaa ainoastaan hyväksytty kylmälaiteasentaja.
- Lue tämä ohje huolellisesti ennen laitteen käynnistystä.
- Myös käyttäjän tulee lukea käyttöohje huolellisesti ennen laitteen käyttöä.
- Säilytä tämä ohje myöhempää käyttöä varten.
- Asennus tulee suorittaa paikallisten lakien ja määräysten mukaan

Turvaohjeet on jaettu kahteen kategoriaan. Molemmissa tapauksissa kyseessä on tärkeitä turvallisuuteen liittyviä ohjeita.



### VAROITUS

Ohjeiden noudattamatta jättäminen saattaa johtaa kuolemaan.



### VAROITUS

Varoituksen noudattamatta jättäminen saattaa johtaa henkilö- tai omaisuusvaurioon.

Suoritettuasi asennuksen, varmista että laite toimii normaalisti koekäytön aikana ja sen jälkeen. Opasta loppukäyttäjää laitteen käytössä ja ylläpidossa. Säilytä asennusohje laitteen käyttöohjeen yhteydessä myöhempää käyttöä varten.



### VAROITUS

Laitteen asennuksen ja huoltamisen saa suorittaa ainoastaan hyväksytty kylmälaiteasentaja.

Väärin tehty asennus tai korjaus saattaa aiheuttaa sähköiskun, oikosulun, kylmäainevuodon, tulipalon tai laitevaurion.

**Noudata tässä asennusohjeessa annettuja ohjeita.**

Virheellinen asennus saattaa aiheuttaa vesivahingon, sähköiskun tai tulipalon syttymisen.

Jos sisäyksikkö asennetaan pieneen huoneeseen, varmista että huoneessa on riittävä tuuletus myös kylmäainevuodon sattuessa.

Vuotanut kylmäaine syrjäyttää hapen suurina pitoisuuksina, ja saattaa täten aiheuttaa tajuttomuuden ja pahimmassa tapauksessa kuoleman.

**Käytä asennukseen laitteen mukana toimitettuja, tai vastaavia kiinnikkeitä.**

Liian heikosti kiinnitetyt yksiköt saattavat pudota ja aiheuttaa henkilö- tai omaisuusvaurioita.

**Asenna yksiköt paikkaan jonka kantavuus riittää yksiköiden painolle.**

Liian heikosti kiinnitetyt yksiköt saattavat pudota ja aiheuttaa henkilö- tai omaisuusvaurioita.

Laitetta ei saa asentaa pesu- tai kuivaushuoneeseen.

**Katkaise laitteen virransyöttö ennen laitteeseen tehtäviä huolto- ja korjaustöitä.**

Laitteen turvakytkin tai pistotulppa tulee asentaa helposti käytettävään paikkaan.

Laitteen sähkökytkennät tulee suorittaa paikallisia lakeja ja määräyksiä noudattaen. Laitteelle tulee asentaa ylikuormitus-suoja sekä vikavirtasuojia.

**Varmista että sähköliittimet ja vedonpoistimet on kiristetty riittävän tiukalle.**

Löysät liitokset saattavat aiheuttaa kipinöintiä ja pahimmassa tapauksessa tulipalon.

**Johdot tulee asentaa huolellisesti ja siten että laitteen sähkökeskuksen kansi menee kunnolla paikalleen.**

Huonot kytkennät saattavat aiheuttaa kipinöintiä ja johtaa laitevaurioon.

**Jos laitteen virtakaapeli on vaurioitunut, se on vaihdettava välittömästi. Katkaise laitteen virransyöttö turvakytkimellä tai irrottamalla pistotulppa pistorasiasta. Kutsu hyväksytty sähköasentaja vaihtamaan virtakaapeli uuteen.**

**Kiinteässä asennuksessa tulee käyttää turvakytkintä joka erottaa kaikki johtimet vähintään 3mm irrotusvälillä.**

**Varmista ettei kylmäaineputkistoon pääse pölyä tai roskia asennuksen aikana.**

Pöly ja roskat saattavat aiheuttaa kylmäainepiirin tukkeutumisen.

**Asenna laitteelle oma vikavirtasuojalla varustettu pistorasia, äläkä käytä jatkojohtoja laitteen virransyötössä.**

**Asenna laitteet mahdollisimman suojaiseen paikkaan, missä ne ovat suojassa esimerkiksi katoilta tippuvalta lumelta.**

**Älä asenna ulkoyksikköä kulkureittien välittömään läheisyyteen. Ulkoyksikön alle saattaa valua sulatusvettä, joka voi valua läheiselle kulureitille ja aiheuttaa vaaratilanteen.**

**Jos asennuksen aikana sattuu kylmäainevuoto, tuuleta tila huolellisesti.**

Kylmäaine syrjäyttää hapen ja saattaa johtaa suurina pitoisuuksina tajuttomuuteen tai tukehtumiseen. Joutuessaan kosketuksiin avotulen kanssa, kylmäaine saattaa muodostaa myrkyllisiä kaasuja.

**Kylmäaineputket ovat kuumia. Varmista kylmäaineputket ovat kunnolla eristetty ja että sähköjohdot eivät pääse koskettamaan kylmäaineputkia.**

**Tarkista kylmäaineputkiston tiiveys asennuksen jälkeen vuodonhaistelijalla. Korjaa havaitut vuodot ennen laitteen käyttöönottoa.**



## VAROITUS

---

**Molemmat yksiköt tulee maadoittaa.**

Älä kytke maadoitusta vesi- tai kaasuputkiin, ukkosjohtimeen tai puhelinlinjan maadoitukseen. Virheellinen maadoitus voi aiheuttaa sähköiskun. Tarkasta suojajohtimen jatkuvuus mittaamalla ennen laitteen käyttöönottoa.

**Asenna laitteen virransyöttöön vikavirtasuoja.**

Vikavirtasuojan puuttuminen saattaa johtaa sähköiskuun.

**Kytke ensin ulkoyksikön johdotus ja sen jälkeen sisäyksikön johdotus.**

Laitteeseen ei saa kytkeä virransyöttöä ennen kuin sähkö- ja putkiasennukset on suoritettu loppuun.

**Asenna kondenssivesiputki jotta sisäyksikköön tiivistyvä vesi ei valu väärään paikkaan. Eristä kylmäaineputket huolellisesti estääksesi kosteuden tiivistymisen kylmäaineputkien pinnalle.**

Huonosti tehty kondenssiveden viemärointi saattaa johtaa vesivahingon syntymiseen.

**Laitteen virtakaapelit tulee asentaa vähintään metrin etäisyydelle antenni- ja tietoliikenne johdoista häiriöiden estämiseksi.**

Joissakin tapauksissa voidaan joutua käyttämään yli 1 metrin suojaetäisyyttä.

**Laitetta ei suositella lasten tai toimintakyvyltään rajoittuneiden henkilöiden käytettäväksi. Valvo laitteen käyttöä välttääksesi henkilö- tai omaisuusvauriot.**

**Älä asenna laitetta seuraaviin paikkoihin:**

- Paikkaan jossa on helposti syttyviä aineita
- Suolaiseen ympäristöön (meren rannalle)
- Paikkaan jonka ilma sisältää syövyttäviä aineita (esimerkiksi lähelle kuumialhteita)
- Paikkaan jossa on suuria jännitevaihteluita (tehtaat)
- Ajoneuvoihin (bussit, nosturit, laivat)
- Keittiöön tai muuhun rasvaiseen paikkaan
- Voimakkaan elektromagneettisen säteilyn lähelle
- Paikkaan jossa on palavia kaasuja
- Paikkaan jossa on syövyttäviä höyryjä
- Pesu- tai kuivaushuoneisiin
- Muulla tavoin epäsopeviin paikkoihin

## 2. ASENNUSTA KOSKEVIA TIETOJA

---

- Lue tämä asennusohje ennen asennuksen suorittamista.
- Laitteen saa asentaa ainoastaan hyväksytty kylmälaite-asentaja.
- Asentaessasi sisäyksikköä tai kylmäaineputkia, seuraa annettuja ohjeita mahdollisimman tarkasti
- Laite tulee eristää rakennuksen muista metallirakenteista. Suorita eristäminen paikallisten lakien ja määräysten mukaisesti.
- Tarkasta asennus huolellisesti ennen laitteen käyttöönottoa.
- Valmistaja varaa oikeuden muuttaa asennusohjetta tai laitteen teknisiä tietoja ilman erillistä ilmoitusta.

---

## ASENNUS JÄRJESTYS

- Valitse yksiköille paikat;
- Asenna sisäyksikkö;
- Asenna ulkoyksikkö;
- Asenna kylmäaineputket;
- Asenna kondenssivesiputki;
- Tee sähkökytkennät;
- Suorita käyttöönotto.

### 3. MUKANA TOIMITETTAVAT TARVIKKEET

Tarkasta että laitteen mukana on toimitettu seuraavat tarvikkeet. Säilytä mahdolliset ylimääräiset tarvikkeet huolellisesti.

NIMI	ULKONÄKÖ	MÄÄRÄ	TARKOITUS
1. Kaukosäätimen käyttöohje		1	
2. Ruuvi ST3.9x25 asennuslevylle		8	Asennuslevyn kiinnittämiseen
3. Levitetty muoviputki		8	
4. Eristysteippi		1	
5. Kondenssiputki		1	
6. Tulppa		1	
7. Kaukosäädin (sisältää käyttöohjeen)		1	
8. Seinäteline		1	Kaukosäätimelle
9. Kiinnitysruuvi ST2.9x10-C-H)		2	Seinätelineen kiinnittämiseen
10. Alkaliparisto AAA		2	
11. Läpivienti putki		1	
12. Asennusohje		1	Tämä ohje
13. Vastus ohjauskaapeliin		1	Sisäyksikössä, joka kuuluu viestiverkkoon, porttien P ja Q välille tulee kytkeä impedanssi
14. Laippamutteri		1	Kylmäaineputkille

#### Huomioitavaa kaukosäätimen asennuksessa: (mallista riippuen)

- Älä koskaan heitä tai lyö kaukosäädintä.
- Kokeile kaukosäätimen toiminta ennen lopullisen asennuspaikan valintaa. Varmista että kaukosäätimeltä on näköyhteys sisäyksikköön.
- Käytä kaukosäädintä vähintään 1 metrin etäisyydellä televisiosta, jotta televisiokuvaan ei tule häiriötä.
- Älä asenna kaukosäädintä suoraan auringonvaloon tai lähelle muita lämmityslaitteita (esim. takka).
- Varmista että asennat kaukosäätimen paristot oikeinpäin.
- Jatkuvasta tuotekehityksestä johtuen käyttöohjeen tiedot voivat muuttua ilman erillistä ilmoitusta

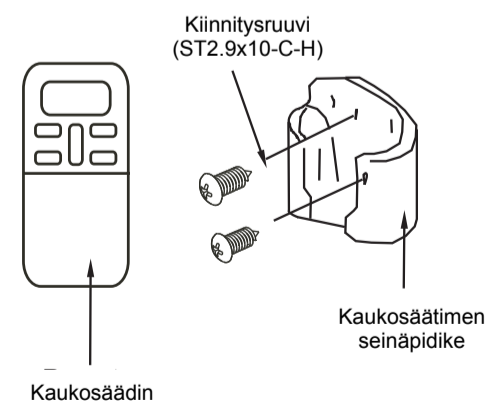



Kuva 3-1

## 4. LAITTEEN KÄSITTELY JA TARKASTAMINEN

Tarkasta että laitteen pakkaus on ehjä. Jos pakkaus on vaurioitunut, ilmoita siitä välittömästi rahtiliikkeelle sekä laitteen myyjälle.

Huomioi seuraavat asiat laitetta käsitellessäsi:

-  Särkyvää, käsittele varoen.  
 Pidä laite pystyssä estääksesi kompressorin vaurioitumisen.
- Tarkasta että kulku asennuspaikalle on esteeton.
- Kuljeta laitetta alkuperäispakkauksessa aina kun mahdollista.
- Käytä nostosuojia nostaessasi laitetta ja asettele nostoliinat huolellisesti, välttyäksesi vioittamasta laitetta.

## 5. SISÄYKSİKÖN ASENTAMINEN

### 5.1 Asennuspaikka

Sisäyksikön asentaminen seuraavanlaiseen paikkaan saattaa aiheuttaa ongelmia. Jos mahdollista, vältä asentamasta laitetta seuraavanlaisiin paikkoihin:

- Paikkaan jossa on öljyjä.
  - Suolaiseen paikkaan, kuten meren rantaan.
  - Paikkaan jossa on happamia kaasuja, kuten kuumien lähteiden läheisyyteen.
  - Paikkaan jossa on korkeataajuuksisia langattomia laitteita, tai hitsauslaitteita.
  - Lääketieteellisiin tiloihin.
  - Paikkaan jossa on palavia aineita tai kaasuja.
  - Muulla tavoin erikoiseen ympäristöön.
- **Asenna sisäyksikkö paikkaan jossa:**
- Imu- ja ulospuhallusaukkojen edessä ei ole esteitä.
  - Joka kestää laitteen painon.
  - Suodattimen irrottaminen on helppoa.
  - IR-vastaanotin ei ole suorassa auringon paisteessa.
  - Kylmäaineputkien pituus on mahdollisimman lyhyt.
  - Lähistöllä (alle 1m) ei ole televisioita tai radioita.
  - Sisäyksikkö voidaan asentaa vähintään 2.5m korkeuteen lattiasta.

### 5.2 Reiän poraus ja asennuslevyn asennus

Asennuslevy ja sen mitat (mittayksikkö: mm).

#### Mallit 71/80/90

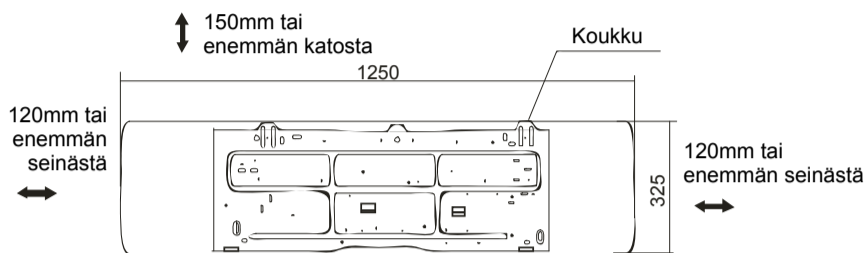

Mittayksikkö: mm

Kuva 5-1

#### 1. Kiinnitä asennuslevy

- Kiinnitä asennuslevy vaakatasoon, ja kiinnitä se kantavaan seinärakenteeseen.
- Betoni- ja tiiliseinissä suositellaan käytettäväksi 5mm tai 6mm proppuja.
- Kiinnitä asennuslevy seinään.

#### Oikeaoppinen asennus

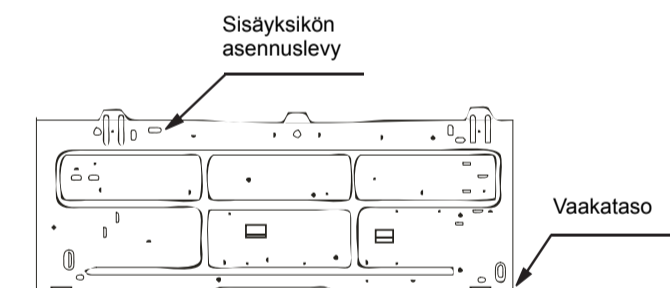

Kuva 5-2

## Virheellinen asennus

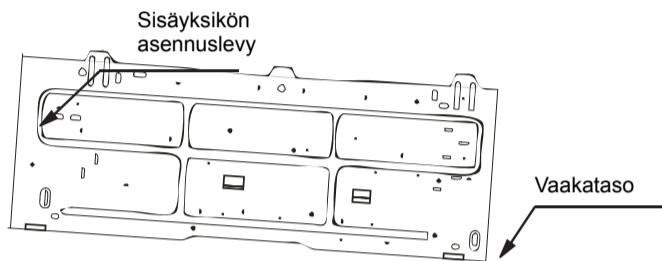
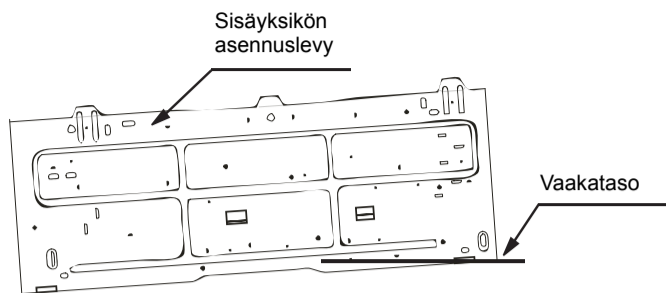

Kuva 5-3

## 2. Läpiviennin poraaminen

- Merkkää läpivientireiän (Ø95mm) paikka seinään, ja poraa reikä siten, että se viettää loivasti ulospäin.
- Käytä läpiviennissä läpivientiputkea, jotta mahdollisesti vuotava kondenssivesi valuu ulos, eikä seinärakenteisiin.

## 5.3 Kylmäaine- ja kondenssiputken asentaminen

### 1. Kondenssiputki

- Varmista että kondenssiputki kaataa koko matkaltaan alaspäin, eikä siinä ole mutkia.

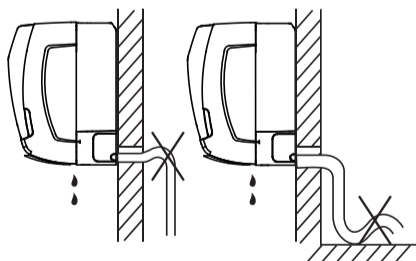

Putkessa ei saa olla mutkia

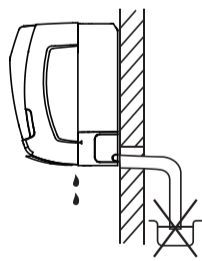

Putken pää ei saa olla vedessä

Kuva 5-4

- Eristä kondenssiputken jatkoliitos mukana toimitetulla eristepölyllä.

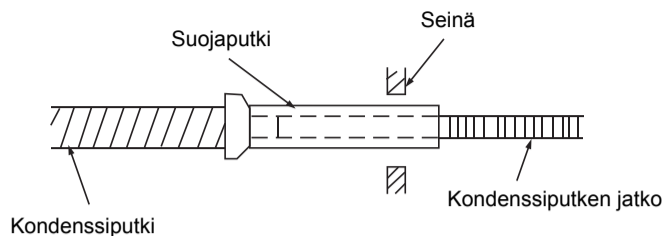

Kuva 5-5

### 2. Kylmäaineputket

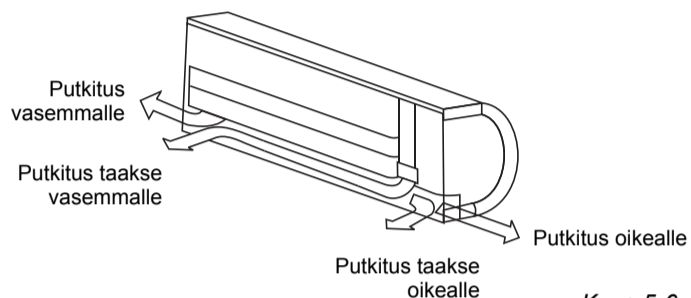

Kuva 5-6

- Jos kylmäaineputket asennetaan vasemmalle puolelle, asenna kylmäaineputket kuvan osoittamalla tavalla. Kylmäaineputket saavat olla maksimissaan 43mm seinäpinnan yläpuolella.

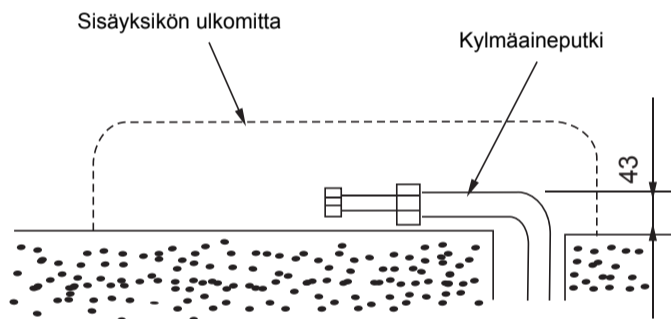

Kuva 5-7

- Kytke kylmäaineputket (Katso oikeat kiristysmomentit seuraavalta sivulta).



## VAROITUS

Kytke ensin sisäyksikkö ja vasta sitten ulkoyksikkö. Taivuta kylmäaineputkia varovasti.

Varmista että kylmäaineputket eivät jää pönköttämään sisäyksikön ja seinän väliin.

Varmista että kondenssiputkessa ei ole mutkia.

Eristä molemmat kylmäaineputket kauttaaltaan.

On suositeltavaa teipata kondenssiputki kiinni kylmäaineputkiin.

### 3. Putkien asennus ja teippaus

Teippaa kylmäaineputket ja kondenssiputki huolellisesti yhteen kuvan osoittamalla tavalla.

- Kondenssivesi kerääntyy sisäyksikön kondenssivesi altaaseen. Varmista että altaaseen ei jää roskia asennuksen yhteydessä.

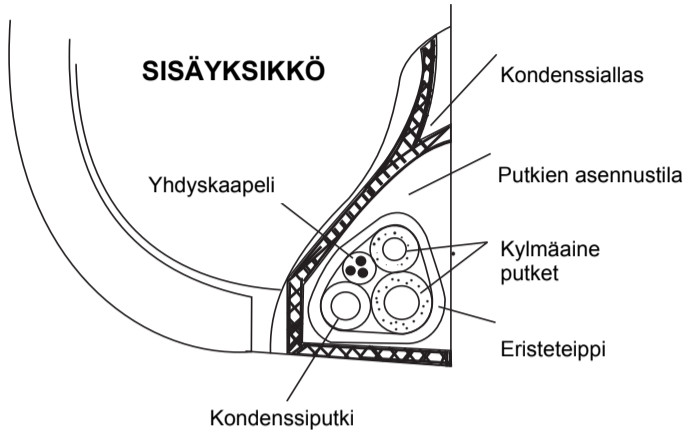

Kuva 5-8

### 5.4 Sisäyksikön asentaminen

- Syötä kylmäaineputket seinän läpi.
- Aseta sisäyksikkö asennustelineen yläreunan koukkuihin ja varmista että sisäyksikkö on paikallaan liikuttamalla sisäyksikköä sivusuunnassa.
- Putkien asennus on helppo suorittaa kun sisäyksikön ja seinän väliin laittaa tukipalikan. Poista tukipalikka kun putkitus on valmis.
- Paina sisäyksikön alareuna kiinni asennustelineen kiinnikkeisiin. Varmista että sisäyksikkö on tukevasti kiinnitetty.

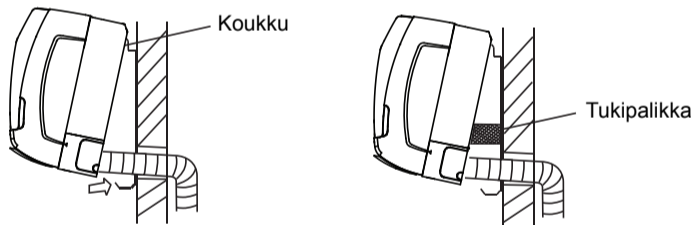

Kuva 5-9

## 6. KYLMÄAINEPUTKIEN ASENTAMINEN



### VAROITUS

Jos asennuksen aikana ilmenee kylmäainevuoto, tuuleta asennustila huolellisesti. Kylmäaine muodostaa myrkyllisiä yhdisteitä joutuessaan kosketuksiin avotulen kanssa.

Varmista että järjestelmään ei jää vuotoja asennuksen jälkeen.

### 6.1 Sallittu putkipituus ja korkeusero

Sallitut putkipituudet kerrotaan ulkoyksikön asennusohjeessa. Katso putkien pituuksia koskevat tiedot ulkoyksikön asennusohjeesta.

### 6.2 Materiaali ja putkien halkaisija

Taulukko 6-1

Putken materiaali		Kylmäaadun kupari
Malli		71/80/90
Koko	Kaasu	Φ15.9
	Neste	Φ9.5

### 6.3 Kylmäaineen lisätäytös

- Lisättävän kylmäaineen määrä lasketaan ulkoyksikön asennusohjeesta löytyvällä kaavalla.
- Käytä aina vaakaa kylmäainetta lisätessäsi-



### VAROITUS

Jos kylmäainetta on liikaa tai liian vähän, kompressori saattaa vaurioitua. Laske kylmäaineen määrä mahdollisimman tarkasti.

Huoltajan tulee huomioida kylmäaineputken pituus ja sen vaikutus laitteen tyyppikilpeen merkittyyn kylmäainetaraukseen jos laitteessa on kompressorivika.

### 6.4 Kylmäaineputkien liittäminen

Kylmäaineputkiston saa asentaa ainoastaan hyväksyty kylmälaite-asentaja. Käytä kahta jakoavainta kiristäessäsi kylmäaineputkien liitoksia.



### VAROITUS

Kylmäaineputket voivat olla erittäin kuumia. Suojaa yksiköiden väliset sähkökaapelit kylmäaineputkien kuumuudelta.

- Kiristysmomentit

Taulukko 6-2

Putken ulkohalkaisija (mm)	Kiristysmomentti (N·m)
Φ6.4	14.2~17.2
Φ9.5	32.7~39.9
Φ12.7	49.5~60.3
Φ15.9	61.8~75.4
Φ19.1	97.2~118.6



### HUOMIO

Katso kylmäaineputkien asennusohje paisuntalaitteen sisältävän yksikön asennusohjeesta.

## 7. KYTKENTÄKAAVIO

Malli (W)		7100~9000
Teho	Vaiheita	1-Phase
	Tajuus ja jännite	220-240V~ 50/60Hz
Päävirtakytkin/sulake (A)		16/10
Sisäyksikön virtakaapeli mm <sup>2</sup>		3x2.5
Yksiköiden välinen yhdyskaapeli		3x0.75
Sulake		8A

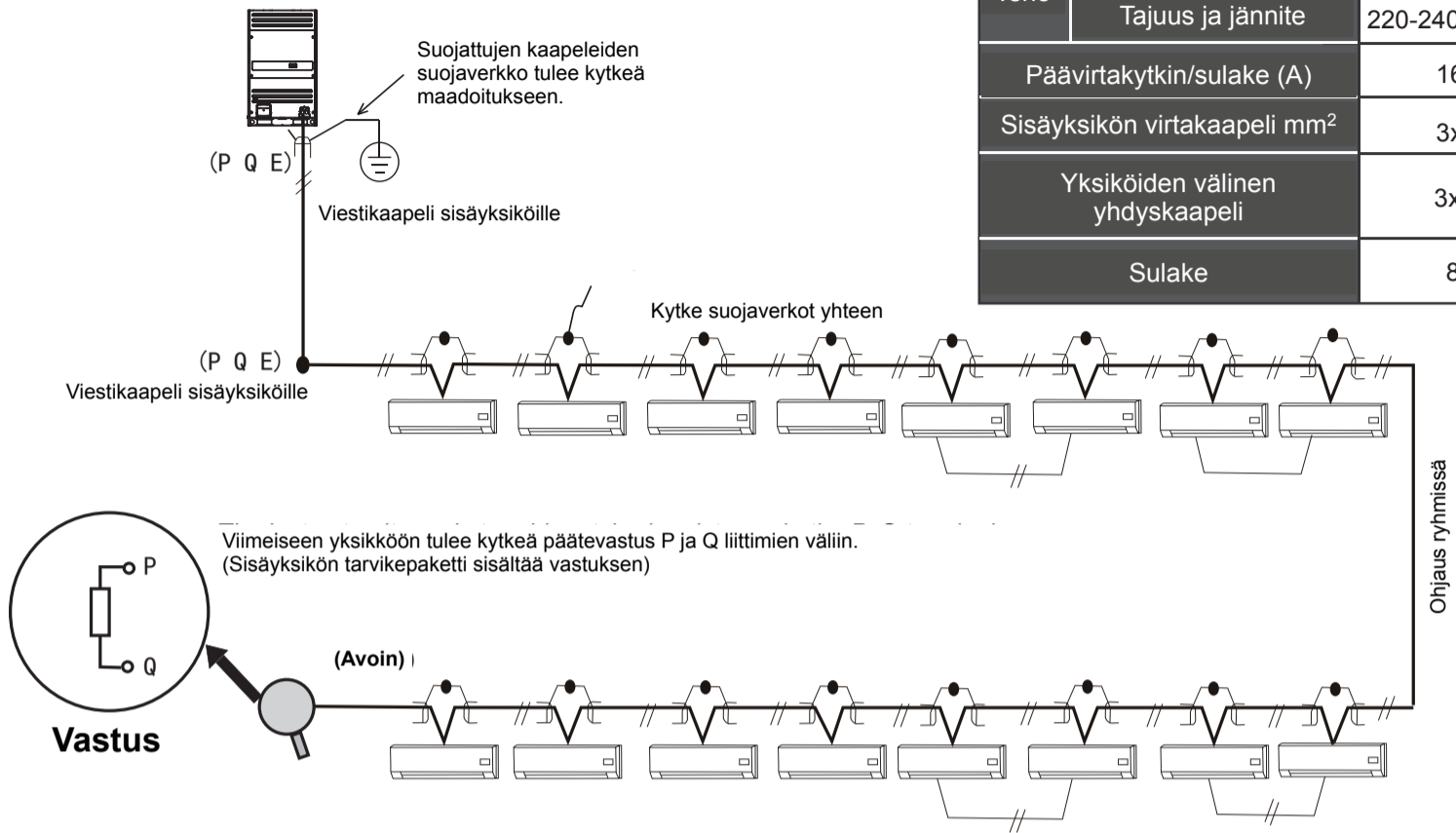

Kuva 7-1



### HUOMIO

Varalla olevat toiminnot on näytetty sivulla 9. Käyttäjä voi valita ne tarvittaessa.

1. Irrota sisäyksikön etupaneeli, ja avaa kytkentärasian kansi (kuva 7-2).

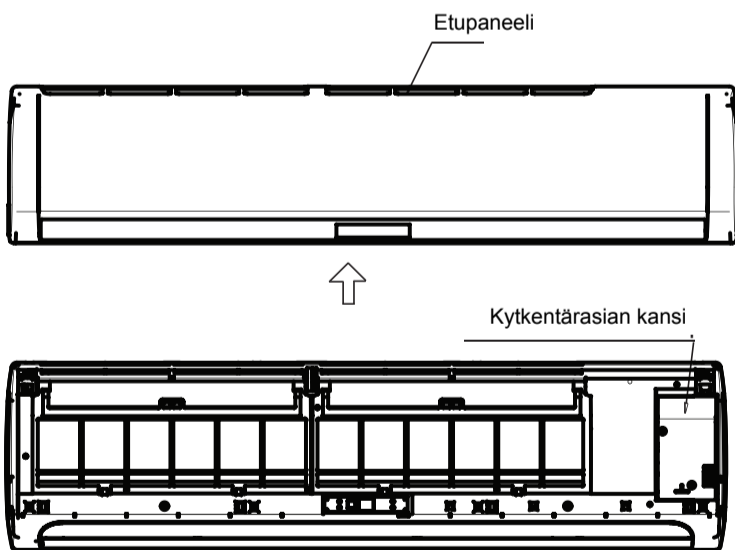

Kuva 7-2

2. Kytke virtakaapeli ja viestikaapeli, säädä valintakytkin (kuva 7-3).

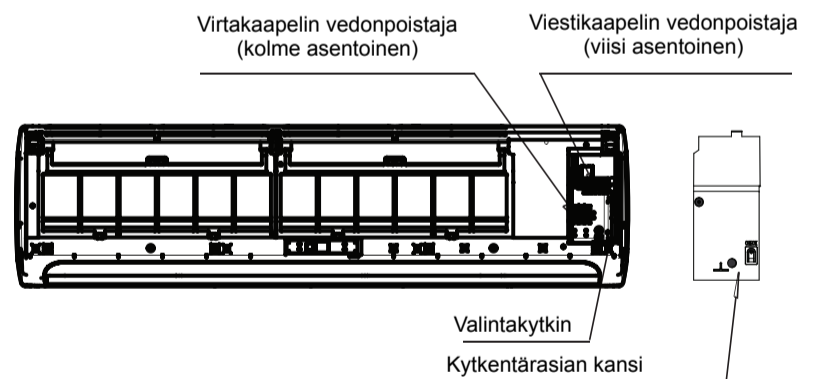

Kuva 7-3



### HUOMIO

Laitteen virransyöttöön tulee asentaa vikavirtasuojaja, ja kaikki johtimet katkaiseva turvakytkin jonka erotusväli on vähintään 3mm. Sähköasennukset tulee suorittaa paikallisten lakien ja määräysten mukaan.



## 7.1 Riviliitin kaavio

Katso kytkentäohjeet sisäyksikön kytkentäkaaviosta.



### HUOMIO

Jäähdytyslaitteet voidaan kytkeä Keskusohjaimen (CCM). Kytke johdotus ja aseta yksiköiden osoitteet ennen laitteen käynnistystä.

#### ■ Yksivaiheinen sisäyksikkö

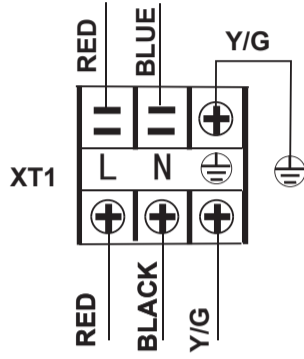

Sisäyksikön virransyöttö  
220V - 240V ~ 50/60Hz

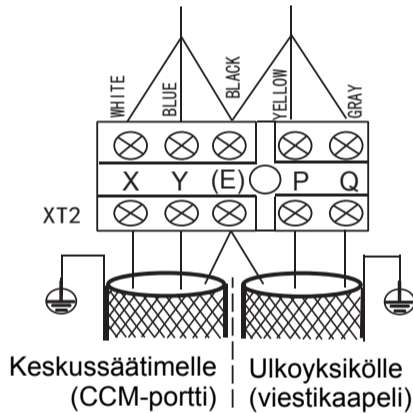

Käytä 3-napaista suojattua kaapelia ja kytke suojaverkko liittimeen (E)

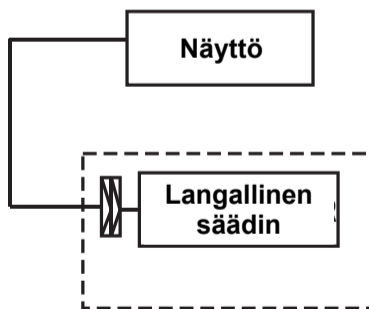

Langalliselle säätimelle varatut toiminnot on näytetty sivulla 9. Käyttäjä voi hankkia langallisen säätimen tarvittaessa.

## 7.2 Tehoasetukset

Tehoasetus

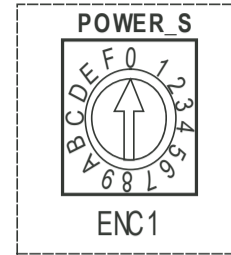

ENC1	Kytkin asetus	Tehoasetus
	Koodi	Teho (hevosvoimaa)
	0	2200W(0.8HP)
	1	2800W(1.0HP)
	2	3600W(1.2HP)
	3	4500W(1.5HP)
	4	5600W(2.0HP)
	5	7100W(2.5HP)
	6	8000W(3.0HP)
	7	9000W(3.2HP)

HUOMIO:  
Laitteen teho on asetettu valmiiksi tehtaalla. Ainoastaan asentaja voi muuttaa laitteen tehoasetusta.



### VAROITUS

Järjestelmässä voi olla maksimissaan 64 yksikköä (0-63), joilla jokaisella tulee olla oma osoite. Jos kahdella yksiköllä on sama osoite, siitä seuraa häiriö ilmoitus.

## 7.3 Verkon osoite asetukset

- 1) Ulkoyksikkö etsii automaattisesti sisäyksiköt ja määrittelee niille osoitteet; osoite on sama kuin sisäyksikön osoite, eikä niitä tarvitse asettaa erikseen.
- 2) Sisäyksiköiden keskusohjaus voidaan suorittaa ulkoyksikön kautta, eikä sitä varten tarvitse asettaa osoitteita erikseen. Katso lisätietoja V4+ ulkoyksikön ohjeesta.
- 3) Edellä kuvattuja ohjauksia varten verkko voidaan muodostaa kytkemällä johtimet X,Y,E liittimien välille, eikä verkko-osoitteita tarvitse asettaa.

## 7.4 Pääpiirikortin koodien merkitykset

### SW1 määrittely

	<ul style="list-style-type: none"> <li>● 1 = "Test" tila</li> <li>● 0 = "Automaattinen haku" tila (oletus)</li> </ul>		<ul style="list-style-type: none"> <li>● 01 = DC puhaltimen staattinen paine on 1 (varalla)</li> </ul>
	<ul style="list-style-type: none"> <li>● 1 = "Test" tila</li> <li>● 0 = "Automaattinen haku" tila (oletus)</li> </ul>		<ul style="list-style-type: none"> <li>● 10 = DC puhaltimen staattinen paine on 2 (varalla)</li> </ul>
	<ul style="list-style-type: none"> <li>● 00 = DC puhaltimen staattinen paine on 0 (varalla)</li> </ul>		<ul style="list-style-type: none"> <li>● 11 = DC puhaltimen staattinen paine on 3 (varalla)</li> </ul>

### SW2 määrittely

	<ul style="list-style-type: none"> <li>● 00 = Lämpötila on 15 astetta kun yksikkö sammutetaan vedon estämiseksi</li> </ul>		<ul style="list-style-type: none"> <li>● 00 = Puhaltimen pysäytysaika on 4 minuuttia</li> </ul>
	<ul style="list-style-type: none"> <li>● 01 = Lämpötila on 20 astetta kun yksikkö sammutetaan vedon estämiseksi</li> </ul>		<ul style="list-style-type: none"> <li>● 01 = Puhaltimen pysäytysaika on 8 minuuttia</li> </ul>
	<ul style="list-style-type: none"> <li>● 10 = Lämpötila on 24 astetta kun yksikkö sammutetaan vedon estämiseksi</li> </ul>		<ul style="list-style-type: none"> <li>● 10 = Puhaltimen pysäytysaika on 12 minuuttia</li> </ul>
	<ul style="list-style-type: none"> <li>● 11 = Lämpötila on 26 astetta kun yksikkö sammutetaan vedon estämiseksi</li> </ul>		<ul style="list-style-type: none"> <li>● 11 = Puhaltimen pysäytysaika on 16 minuuttia</li> </ul>

### SW5 määrittely

	<ul style="list-style-type: none"> <li>● 00 = Lämpötilan kompensointi on 6 astetta alle lämmitystoiminnolla</li> </ul>		<ul style="list-style-type: none"> <li>● 10 = Lämpötilan kompensointi on 4 astetta alle lämmitystoiminnolla</li> </ul>
	<ul style="list-style-type: none"> <li>● 01 = Lämpötilan kompensointi on 2 astetta alle lämmitystoiminnolla</li> </ul>		<ul style="list-style-type: none"> <li>● 11 = Lämpötilan kompensointi on 8 astetta alle lämmitystoiminnolla</li> </ul>

### SW6 määrittely

	<ul style="list-style-type: none"> <li>● 1 = Vanha näyttökortti</li> <li>● 0 = Uusi näyttökortti</li> </ul>
	<ul style="list-style-type: none"> <li>● 1 = Auto-blow, Auto-Modessa</li> <li>● 0 = Auto-blow, ei Auto-Modessa</li> </ul>
	Varalla



### J1, J2 määrittely

	Ei jumpperia = Automaattinen uudelleen käynnistys
	Jumpperi = Ei automaattista uudelleenkäynnistystä
	Varalla

### SW7 määrittely

ON  SW7 1 2	Vakio asetus
ON  SW7 1 2	Verkon viimeinen laite

### 0/1 määrittely

ON 	Tarkoittaa 0
ON 	Tarkoittaa 1

## 8. KOEKÄYTTÖ



### VAROITUS

Automaattinen suojatoiminto estää kompressorin käynnistymisen 3 minuuttia virransyötön kytkemisen jälkeen. Kytke ulkoyksikön virransyöttö päälle hyvissä ajoin ennen koekäytön alkua.

- Koekäyttö voidaan suorittaa kun kaikki kytkennät on suoritettu loppuun saakka.
- Tarkista seuraavat asiat ennen laitteen koekäyttöä:
  - Molemmat yksiköt on asennettu oikein.
  - Putkitus ja sähköasennus on tehty oikein.
  - Kylmäaineputket on vuototarkastettu.
  - Kondenssiveden poisto toimii.
  - Kylmäaineputket on oikein eristetty.
  - Suojajohtimen jatkuvuus on testattu.
  - Kylmäaineen määrä on oikea asennettuun putkipituuteen nähden.
  - Virransyötön jännite on sama kuin laitteen tyyppikilvessä.
  - Yksiköiden ilma-aukoissa ei ole esteitä ilmanvirtaukselle. Sisäyksikön suodatin on asennettu paikalleen.
  - Molemmat huoltoventtiilit on kokonaan auki.
  - Laitteen virransyöttö on ollut päällä riittävän pitkään jotta kompressori on ehtinyt lämmetä.

- Asenna kaukosäädin paikkaan josta on suora näköyhteys sisäyksikön infrapunavastaanottimeen.

### ■ Koekäyttö

Aseta laite kaukosäätimellä jäähdytystoiminnolle (COOLING), ja tarkasta seuraavat asiat. Jos koekäytön aikana ilmenee toimintahäiriöitä, korjaa vika asennusohjeen "VIKAHAKU" luvun mukaan.

### ■ Sisäyksikkö

- Toimiiko säädin oikein.
- Toimiiko säätimen painikkeet oikein.
- Toimiiko lämpötilansäätö oikein.
- Liikkuuko ilmanohjaimet oikein.
- Toimiiko merkkilamput oikein.
- Toimiiko "TEMPORARY" -painike oikein.
- Toimiiko kondenssivedenpoisto.
- Ettei laite tärise tai pidä epänormaalia ääntä.
- Toimiiko laite sekä jäähdytyksellä että lämmityksellä.

### ■ Ulkoyksikkö

- Ettei laite tärise tai pidä epänormaalia ääntä.
- Ettei laitteen ulospuhallusilma tai käyntiääni haittaa esimerkiksi naapureita.
- Ettei kylmäaineputkien liitoksissa ole öljyä (viittaa vuotoon).

MD12I-021BW

202000172020