



IP x4

CE



EMOTOUCH ohjauskeskus

sivu

3



Sisältö

Toimituslaajuus	4	Profiilit	13
Lisävarusteet	4	Lisäasetusmahdollisuudet	13
Tekniset tiedot	4	Energiansäästötila	14
Yleisiä ohjeita saunomiseen	5	Lämmitysaikarajoitus	14
Yleiset turvallisuusmääräykset	5	Tietoja	14
Käyttö	6	Ohjevalikko	14
Käyttöönotto	6	Virhenäyttö	16
suomalaisella saunalla	6	Huoltovälit	17
Saunan kytkeminen päälle	7	Laitekytkin (switch-off)	17
Saunan kytkeminen pois päältä	7	Kytkentäkaavio	18
Lämpötilan muutos saunakäytössä	7	Pikaohje	19
Henkilönäytön vaihtaminen, kun ohjelämpötila saavutetaan.	7	Takuehdot	20
Ohjelämpötilan, todellisen lämpötilan ja jäljellä olevan lämmitysajan kysely	7		
Mikäli "tiimalasi" on aktivoitu, jäljellä oleva saunomisaika keltaisilla kirjaimilla	7		
höyrykiukaalla	8		
Suomalainen käyttö	9		
Saunan kytkeminen pois päältä	9		
Lämpötilan muutos saunakäytössä	9		
Henkilönäytön vaihtaminen, kun ohjelämpötila saavutetaan	9		
Ohjelämpötilan, todellisen lämpötilan ja jäljellä olevan lämmitysajan kysely	9		
Mikäli "tiimalasi" on aktivoitu, jäljellä oleva saunomisaika keltaisilla kirjaimilla	9		
Kostea käyttö	10		
Saunalaitteiston kytkeminen pois päältä	10		
Vaihto suomalaiseen käyttöön	10		
Kosteuden voimakkuuden muuttaminen	10		
Ohjelämpötilan, todellisen lämpötilan ja jäljellä olevan lämmitysajan kysely	11		
Mikäli "tiimalasi" on aktivoitu, jäljellä oleva saunomisaika keltaisilla kirjaimilla	11		
Lämpötila-asetusten ja ajan esivalinnan muuttaminen	11		
Saunomisaika	12		
Saunomisajan aktivointi (tiimalasi)	12		
Asetusten muuttaminen	12		
Melodia	12		
Saunomisajan aika-asetus	12		
Värivalotila	12		
Ajankohtaisen kellonajan asettaminen	13		
Saunatilan valaistuksen himmentäminen	13		

Toimituslaajuus

(Oikeus muutoksiin pidätetään)

1. Tehonkatkaisin
2. Ohjauslaitteen käyttöosa suojakotelolla
3. Ohjausjohto noin 5 m
4. Kiukaan anturipiirilevy ylikuumenemissuojalla, KTY-anturi ja anturin kotelo, kaksi kappaletta kiinnitysruuveja 3 x 25 mm ja anturijohto, pituus n. 1,7 m, valkoinen ja punainen.
5. Muovipussi 7 kiinnitysruuvilla 4 x 20 mm
6. Varaosa, ylikuumenemissuoja
7. 4 kaapelisidettä
8. Porausmalline

Lisävarusteet



Laudeanturi

Tuotenro: 94.4389



Värivalomoduuli

Tuotenro: 94.2761



Neon - värivalomoduuli

Tuotenro: 94.4286



Kaukokäynnistyspainike

Tuotenro: 94.4645

Liitosjohto 10 m

Tuotenro: 94.4646

Liitosjohto 25 m

Tuotenro: 94.4647

Liitosjohto 50 m

Tuotenro: 94.4648



GSM "Handy"

Kaukokäynnistysmoduuli

Tuotenro: 94.4671



Vaihekulmamoduuli

LED- / kohdevalolle

Tuotenro: 94.4670



Kytkenämoduuli

energiansäästölampulle

Tuotenro: 94.4669

Tekniset tiedot

Nimellisjännite:

400V 3N AC 50 Hz

Kytkenäteho:

maks. 3,3 kW ohminen kuorma

Höyrystinkäyttö:

2 kW + 1 kW höyrystinalaitteelle laajennettavissa tehonkatkaisimen liitännällä

Lämmitysaikarajoitus:

6 h, 12 h

Näyttö:

kosketusnäyttö

Suojausluokka:

IPx4 DIN 40050 mukaan roiskevesisuojuattu

Säätöalue, saunakäyttö:

30 - 110 °C

Säätöalue, kostea käyttö:

30 - 70 °C

Kosteuden ohjaus:

aikaan suhteutettu höyrystimen ohjaus

Anturijärjestelmä:

KTY-anturi turvalämpötilarajoittimella 142 °C

Vedentason valvonta:

vedenpuute höyrystimessä kytkee automaattisesti pois päältä

Säätöominaisuudet:

digitaalinen kahden pisteen säätö

Tuulettimen teho:

min. 25W maks.100 W maks. 500 mA

Valo:

min 25 W maks.100 W maks. 500 mA

(vain ohminen kuorma)



Valon ja tuulettimen varokkeiden pitää olla hitaat, maks. 500 mA. Suuremmilla varokkeilla on palovaara.

Värivalo (lisävaruste):

maks. 100 W väriä kohden

Jälkilämmitys:

0-60 min. kostean ohjelman poiskytkemisen jälkeen

Virhenäyttö:

varoituskolmiolla (vilkkuva) ja virhekoodilla

kosketusnäytössä

Ympäristön lämpötila:

-10 °C - +35 °C

Varastointilämpötila:

-20 °C - +60 °C

Yleisiä ohjeita

Tämä saunan ohjauslaite on korkealaatuinen elektroninen laite, joko on kehitetty ja valmistettu uusimpien standardien ja laatu-direktiivien mukaisesti.

Korostamme, että saunatilan miellyttävä tyyppilinen saunailma edellyttää aina saunatilan, kiukaan ja ohjauslaitteen optimaalista yhteistoimintaa.

Tällä korkeatasoisella saunan ohjauslaitteella ”teet palveluksen” saunallasi ja monilla yksilöllisillä ohjelmointimahdollisuuksilla löydät varmasti asetukset, joiden avulla todella nautit saunastasi.

Saunominen on aina yksilöllistä, sen vuoksi tarvitaan todella omaa kokemusta tai kaikkien perheenjäsenten kokemusta yksilöllisten asetusten löytämiseksi.

Tehdasasetus on suomalaisen käyttöön 95 °C.

Käyttöohjeissa on kuvattu, miten voit esivalita saunatilaasi ”oman ilmaston”. Lue nämä ohjeet huolellisesti, jotta voit käyttää nopeasti ja helposti ohjelmointimahdollisuuksia.

Ota saunoessasi huomioon, että saunatilassa on erilaisia lämpötiloja. Saunatilan katon alapuolella on kuuminta kun taas lattia-alueella on selvästi lämpötilaeroja. Suhteellisen kosteuden laita on päinvastoin, se on alhaisin välittömästi katon alapuolella ja lattia-alueella korkein.

Turvallisuussyistä on ylikuumenemissuojalla varustettu lämpötila-anturi sijoitettu saunatilan kattoon kiukaan yläpuolella olevalle alueelle, koska siellä on tavallisesti saunan kuumin alue. Näin ollen ohjauslaitteen lämpötila-anturin ja saunatilan lämpömittarin välillä on aina lämpötilaeroja.

Kun esimerkiksi esivalitaan lämpötila 100 °C, voi lämpömittari hyvinkin näyttää lämpötilaa 85 °C - 90 °C.

Käytä vain saunatilaan soveltuvia (140° C:een lämpötila) valaisimia.

Pidä aina huolta puhtaudesta. Käytä käsi- tai kylpypyyhkeitä, jotta hiki ei pääse valumaan puusiin.

Lisäksi voidaan heikosti ilmastoiduissa tiloissa käyttää tuuletinta käytetyn kostean ilman poisjohtamiseen.

Jotta saunatilaan ei muodostu ilmavirtoja, kannattaa välttää tuulettimen käyttöä saunomisen aikana. Sitä käytetään vain saunatilan valmistajan suosituksesta.



Varmista aina ennen lämmitystapahtuman alkua, että kiukaan päällä ei ole mitään esineitä. **Palovaara!**

Yleiset turvallisuusmääräykset

- Fyysisesti ja henkisesti vammaisten sekä aistivammaisten (lapset mukaan luettuna) tai henkilöiden, joilta puuttuu kokemusta ja/tai tietämystä, ei pidä käyttää tätä laitetta ellei heillä ole mukanaan turvallisuudesta vastaavaa henkilöä tai heitä ei ole ohjattu laitteen käyttöön.
- Lapsia on valvottava ja varmistettava, että he eivät leiki laitteella.



Huomio: Laitetta ei saa asentaa suljettuihin kytkinkaapeihin tai suljettuihin puuverhouksiin!

- Sähköasennuksen saa tehdä vain valtuutettu sähköasentaja.
- On noudatettava sähköntoimittajan määräyksiä (EVU) sekä asiaankuuluvia VDE-määräyksiä (DIN VDE 0100).



Huomio hengenvaara: Älä koskaan suorita korjauksia itse. Laitteen kotelon suojuksen saa avata vain ammattihenkilö.

Noudata ehdottomasti asennusohjeessa annettuja mittatietoja, erityisesti lämpötila-anturin asennuksessa. Kiukaan yläpuolella esiintyvät lämpötilat ovat määrääviä lämpötilasäädölle. Lämpötilaraja-arvoja voidaan noudattaa ja saavuttaa saunatilan sijaintipaikan hyvin pienet lämpötilan vaihtelut vain oikein suoritettulla asennuksella.

- Laitetta saa käyttää vain sen tarkoituksen mukaisesti kiukaan / infrapunasäteilijöiden ohjaukseen 10,5 kW:iin asti. (Yhdessä kontaktoriboxi kanssa 36 kW:iin asti).

Laite on irrotettava asennus- ja korjaustöiden ajaksi kaikista navoistaan verkosta, t.s. sulakkeet tai pääkytkin on kytkettävä pois päältä.

- Kiukaanvalmistajan turvallisuus- ja asennusohjeita on noudatettava.



Huomio!

Voimassa olevien määräysten mukaisesti saa kiukaan sekä saunan ohjauksen sähköliitännät tehdä vain valtuutettu sähköasennusliike.

Haluamme korostaa jo nyt, että takuuvaateiden yhteydessä on esitettävä työn suorittaneen sähköasennusliikkeen laskun kopio.

Käyttö

Elektronista ohjauslaitetta, jossa on kosketusnäyttö ja saunan ja höyrysaunan havainnollinen käyttöliittymä, käytetään koskettamalla näytössä näytettyjä symboleita tai painikkeita.

Kulloinenkin toiminto laukaistaan koskettamalla lyhyen aikaa näyttöaluetta.

Koskettamalla vastaavaa näyttöaluetta yli 3 sekunttia, laite siirtyy kulloiseenkin asetustilaan.

Asetettava arvo näytetään vihreänä tai vihreillä kehyksillä. Pinta- ja + tai vastaavia painikkeita koskettamalla muutetaan asetuksia. Muutettu asetusta näytetään sen jälkeen punaisena tai punaisilla kehyksillä. Kosketa lopuksi pintaa uuden asetuksen tallentamista varten. Uuden asetuksen näyttö tai kehys muuttuu punaisesta vihreäksi.

Jos et tee 15 sekunnin aikana mitään asetuksia, laite palaa automaattisesti alkutilaan.

Käyttöönotto



suomalaisella saunalla

Näyttö on seuraavanlainen ja siinä ovat kytkentämahdollisuudet:

Valon sammuttaminen/sytyttäminen yli 3 sek.
Himmennimen säätö

Laudeanturi (näytetään vain, kun laudeanturi on asennettu)

Värivalon kytkeminen päälle ja pois yli 3 sek.
Värivalotilan asettaminen näytetään vain lisävarusteena asennetulla värivalomodulilla (tuotenro. 94.2761 tai 94.4286).

Saunomisajan aktivointi yli 3 sek. Saunomisajan ja melodian asetusmahdollisuus tulee näyttöön, vain kun „tiimalasi“ on aktivoitu.



Saunalaitteiston kytkeminen päälle ja pois yli 3 sek

Esimääritettyjen profiilien 1 - 8 valinta yli 3 sek.

Muuttaminen:
- lämpötila-asetus
- ajan esivalinta
yli 3 sek

Ajankohtaisen kellonajan muuttaminen yli 3 sek.

Muuttaminen:
- energiansäästötila
- lämmitysajankarajoitus
- tiedot

Saunan kytkeminen päälle



Voit kytkeä saunan päälle koskettamalla **I** yli 3 sekunnin ajan.

Saunan kiuas alkaa lämmitä ja saunavalon palaa.

Näytössä

- kiuas näyttää, että se on päällä (kivien punaruskea väritys)
- saunan valo palaa

Vähän ennen ohjelämpötilan saavuttamista, viimeistään 80 C:essa, saunan lauteelle ilmestyy henkilön kuva.

Sinulla on nyt seuraavat lisäasetusmahdollisuudet.

Kuvan muuttaminen mieheksi.



Saunatilan todellisen lämpötilan ja jäljellä olevan ajan kysely.

Tiimalasin aktivointi „Tiimalasi“-toimintojen muuttaminen yli 3 sek.

Voit tehdä nyt näytössä seuraavat asetukset tai kyselyt:

Saunan kytkeminen pois päältä



Voit kytkeä saunan kiukaan pois päältä koskettamalla lyhyesti **I**.



Saunan valo ei sammu. Jos haluat sammuttaa valon, kosketa lyhyesti valoa näytössä.

Lämpötilan muutos saunakäytössä

Kosketa kiukaan kuvaa.

Tämän asetuksen voi tehdä, kun kiuas on päällä- tai poiskytkettynä.



- / + 30 - 110° C **✓**

Henkilönäytön vaihtaminen, kun ohjelämpötila saavutetaan.

Koskettamalla henkilöä näytössä henkilö muuttuu naisesta mieheksi.

Ohjelämpötilan, todellisen lämpötilan ja jäljellä olevan lämmitysajan kysely

Kun pintaa on kosketettu, näytetään



noin 15 sekunnin ajan



ohjelämpötila (vain käytössä ilman laudanturia)

todellinen lämpötila

ja jäljellä oleva lämmitysaika



5:45

Mikäli „tiimalasi“ on aktivoitu, jäljellä oleva saunomisaika keltaisilla kirjaimilla



0:03

edempänä.



Muita lisäasetusmahdollisuuksia esitetään tässä käyttöohjeessa



höyrykiukaalla

Näyttö on seuraavanlainen ja siinä ovat kytkentämahdollisuudet:

Valon sammuttaminen/sy-
tyttäminen yli 3 sek.
Himmennimen säätö

Värivalon kytkeminen päälle ja pois
yli 3 sek. Väriavaloilan asettaminen
näytetään vain lisävarusteena asen-
netulla värivalomoduulilla (tuotenro.
94.2761 tai 94.4286).

Saunomiajan aktivointi yli 3 sek. Asetus-
mahdollisuus saunomisajalle ja melodiale
tulee näyttöön, vain kun "tiimalasi" on
aktivoitu.



Saunalaiteis-
ton päälle ja
pois kytkemi-
nen

Profiilien
1 - 8 valinta
yli 3 sek.

Höyrystimen
kytkeminen
päälle ja pois
yli 3 sek.
Kosteuden
voimak-
kuuden
muuttamien

Muutokset:
- lämpötila-
asetus
- ajan esivalinta

Ajankoh-
taisen
kellonajan
muutta-
minen yli 3
sek.

Muutokset:
- energiansäästötila
- lämmitysaikarajoitus
- tiedot

Suomalainen käyttö



Höyrystin on poiskytkettynä.



Voit kytkeä saunan päälle koskettamalla **I** yli 3 sekunnin ajan.

Saunan kiuas alkaa lämmitä ja saunavallo palaa.

Näytössä

- kiuas näyttää, että se on päällä (kivien punaruskea väritys)
 - saunan valo palaa
- lisäksi näyttöön tulee symboli **i**.

Vähän ennen ohjelämpötilan saavuttamista, viimeistään 80 C:essa, saunan lauteelle ilmestyy henkilön kuva.

Sinulla on nyt seuraavat lisäasetusmahdollisuudet.

Kuvan muuttaminen mieheksi.



Saunatilan todellisen lämpötilan ja jäljellä olevan ajan kysely.

Tiimalasin aktivointi „Tiimalasi” -toimintojen muuttaminen yli 3 sek.

Voit tehdä nyt näytössä seuraavat asetukset tai kyselyt:

Saunan kytkeminen pois päältä



Voit kytkeä saunan kiukaan pois päältä koskettamalla lyhyesti **I**.



Saunan valo ei sammuu. Jos haluat sammuttaa myös sen, kosketa lyhyesti lampunäytössä.

Lämpötilan muutos saunakäytössä

Kosketa kiukaan kuvaa. Tämän asetuksen voi tehdä, kun kiuas on päälle- tai poiskytkettynä.



- / + 30 - 110° C **✓**

Henkilönäytön vaihtaminen, kun ohjelämpötila saavutetaan

Koskettamalla henkilöä näytössä henkilö muuttuu naisesta mieheksi tai päinvastoin.

Ohjelämpötilan, todellisen lämpötilan ja jäljellä olevan lämmitysajan kysely

Kun pintaa on kosketettu,



näytetään noin 15 sekunnin ajan



ohje-lämpötila (vain käytössä ilman laudeanturia)
todellinen lämpötila

ja jäljellä oleva lämmitys aika



5:45

Mikäli „tiimalasi” on aktivoitu, jäljellä oleva saunomisaika keltaisilla kirjaimilla



0:03

edempänä.



Muita lisäasetusmahdollisuuksia esitetään tässä käyttöohjeessa

Kosteaa käyttöä

Kytke laite päälle koskettamalla höyrystimen maljaa kosteustilan näytössä. Höyrystimen malja näytetään nyt sisältöineen.

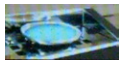

Voit kytkeä saunan päälle koskettamalla **I** yli 3 sekunnin ajan.

Saunan kiuas ja höyrystin alkavat lämmitä ja saunan valo palaa.

Näytössä

- kiuas näyttää, että se on päällä (kivien punaruskea väritys)
- höyrystin näyttää, että se on päällä (nousee höyryä)
- saunan valo palaa
- lisäksi näyttöön tulee symboli **I**.

Vähän ennen ohjelämpötilan saavuttamista saunatilaan tulee lauteilla olevan henkilön kuva.

Sinulla on nyt seuraavat lisäasetusmahdollisuudet.

Kuvan muuttaminen mieheksi.



Saunatilan todellisen lämpötilan ja kosteuden voimakkuuden sekä jäljellä olevan lämmitysajan kysely

Tiimalasin aktivointi „Tiimalasi” -toimintojen muuttaminen yli 3 sek.

Saunalaitteiston kytkeminen pois päältä



Voit kytkeä höyrystimen pois päältä koskettamalla lyhyesti **I**.

Jälkilämmitys aika kytetään päälle. Toisin sanoen saunatilaa kuivataan lämmittämällä asetetun ajan (tehdasasetus 20 min.) jälkilämmitys-lämpötilalla (tehdasasetus 95 ° C).

Näytössä tämä näytetään vilkkuvalla jälkilämmitysajan symbolilla ja jäljellä olevan jälkilämmitysajan vilkkuvalla näytöllä.

Jälkilämmitysajan kuluttua myös kiuas kytetään pois päältä.

Kun haluat lopettaa jälkilämmityksen aikaisemmin, kosketa uudelleen **I**.



Saunan valo ei sammu. Jos haluat sammuttaa myös sen, kosketa lyhyesti lampun  näytössä.

Vaihto suomalaisen käyttöön

Voit kytkeä höyrystimen pois päältä koskettamalla lyhyesti näytössä höyrystimen maljaa. Laite siirtyy sitten jäljellä olevaksi saunomisajaksi suomalaiseen tilaan ja säätyy viimeksi asetettuun lämpötilaan.

Kosteuden voimakkuuden muuttaminen

Jos saunatilaasi on asennettu kosteusanturi ja se on aktivoitu, laite säännöstelee saunatilan suhteellista kosteutta. Turvallisuussyistä kosteuden voimakkuus on tällöin rajoitettu lämpötilan mukaan.

Ohjelmoidut maksimiarvot
EN 60335-2-53:2003 mukaisesti

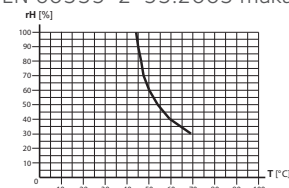

Jos kosteusanturi on kytketty pois päältä tai kosteusanturia ei ole asennettu, kyseinen asetettu arvo on aikatahti-arvo (esimerkiksi 80 = 80 % kytkentäkesto = höyrystin 4 minuuttia päällä - 1 pois päältä).

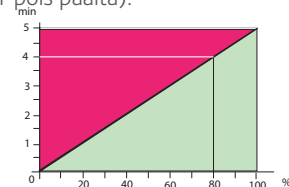

Kosketa arvon muuttamiseksi näytössä höyrystimen maljaa yli 3 sekunnin ajan.

Tämän asetuksen voi tehdä, kun höyrystin on kytketty päälle tai pois.

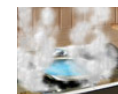

- / + 0 - 100 % 

Ohjelämpötilan, todellisen lämpötilan ja jäljellä olevan lämmitysajan kysely

Kun pintaa on kosketettu,



näytetään noin 15 sekunnin ajan



ohje-lämpötila

todellinen lämpötila

kosteuden voimakkuuus



51% asetettu arvo

ja jäljellä oleva lämmitysaika



5:45

Mikäli "tiimalasi" on aktivoitu, jäljellä oleva saunomisaika keltaisilla kirjaimilla



0:03

edempänä.



Muita lisäasetusmahdollisuuksia esitetään tässä käyttöohjeessa

Lämpötila-asetusten ja ajan esivalinnan muuttaminen



Lämpötila-asetus



Kosteassa käytössä lämpötila on rajoitettu maks. 70° C.



- / + 30 - 70 / 110° C ✓

Asetettua arvoa voi muuttaa myöhemmin myös käytön aikana.

Ajan esivalinta

Ajan esivalinnalla voit esivalita saunalaitteiston käynnistymisen 24 tunnin sisällä.



Varmista aina ennen lämmitystapahtuman alkua, että saunan lämmityslaitteen päällä ei ole mitään esineitä. Palovaara!



- / + 00:00 - 23.50 h ✓ 10 minuutin askelin.

Noin 15 sekunnin kuluttua laite siirtyy valmiustilaan. Ajan esivalinta on aktivoitu, sen tunnistaa vihreänä vilkkuvasta kytkentäajasta. Kun kytkentäaika on saavutettu, laite kytkeytyy automaattisesti päälle.

Huomaa, että sinun on lämmitettävä saunatilaa noin 40 - 50 minuuttia, jotta saunatilassa on miellyttävän lämmin. Kun esimerkiksi haluat aloittaa saunomisen klo 18:00, valitse esivalinta-aika 17:10.

Kun haluat poistaa esivalinta-ajan aktivoinnin, kosketa noin 3 sekunnin ajan painiketta  kunnes vihreänä vilkkuva kytkentäaika sammuu.

Saunomisaika



Tämä toiminto korvaa perinteisen tiimalasin saunatilassa.

Saunomisajan aktivointi (tiimalasi)

Kosketa lyhyesti painiketta tiimalasi näytössä.



Tiimalasin hiekka siirtyy yläosaan ja asetettu aika alkaa kulua.



Asetetun ajan kulumisen jälkeen valittu melodia alkaa soida.



Asetusten muuttaminen



Koskettamalla "Tiimalasia" yli 3 sekunnin ajan näyttöön tulevat seuraavat asetusmahdollisuudet:



Melodia



Saunomisajan aika-asetus

Melodia

Valittavissa:

- koskettamalla yli 3 sek. tiimalasia näytössä
- koskettamalla painiketta saunomisajan valinnan jälkeen
- valinta työkaluvalikossa
- valinta ohjevalikossa



Koskettamalla kulloistakin valintapainiketta alkaa siihen kuuluva melodia soida.

- 1 Melodia 1
- 2 Melodia 2
- 3 Melodia 3
- 4 Melodia 4

Saunomisajan aika-asetus

Valittavissa:

- koskettamalla yli 3 sek. tiimalasia näytössä
- koskettamalla painiketta saunomisajan valinnan jälkeen
- valinta työkaluvalikossa
- valinta ohjevalikossa



Asetetun ajan kuluttua alkaa melodia soida.

/ 0 - 20 min.

Värivalotila

voidaan valita vain lisävarusteena asennetulla värivalomoduulilla (tuotenro. 94.2761 oder 94.4286)

Valittavissa:

- koskettamalla yli 3 sekuntia värivaloa näytössä.
- valinta työkaluvalikossa
- valinta ohjevalikossa



värivalomoduulilla 94.2761

kaikki värit samanaikaisesti



1 MIN

keltainen-vihreä-sininen
jatkuva valo



2 MIN

punainen-vihreä-sininen
jatkuva valo



5 MIN

Värin vaihtaminen
punainen - keltainen - vihreä - sininen
Värin kesto voidaan asettaa kohdassa



x MIN



set x

punainen jatkuva valo



keltainen jatkuva valo



vihreä jatkuva valo



jatkuva sininen valo



värivalomoduulilla 94.4286

Värin vaihtaminen
punainen - keltainen - vihreä - sininen
Värin kesto 1 min.

Värin vaihtaminen
punainen - keltainen - vihreä - sininen
Värin kesto 2 min.

Värin vaihtaminen
punainen - keltainen - vihreä - sininen
Värin kesto 5 min.

Värin vaihtaminen
punainen - keltainen - vihreä - sininen
Värin kesto voidaan asettaa kohdassa

/ 1 - 10 minuuttia

punainen jatkuva valo

keltainen jatkuva valo

vihreä jatkuva valo

jatkuva sininen valo

Ajankohtaisen kellonajan asettaminen

Valittavissa:

- koskettamalla yli 3 sek. kellonaikaa näytössä
- valinta ohjevalikossa ?

13:46

[-] / [+] 00:00 - 23.59 h ✓

Saunatilan valaistuksen himmentäminen

Valittavissa:

- koskettamalla yli 3 sek. saunan valaisinta näytössä
- valinta työkaluvalikossa 🔧
- valinta ohjevalikossa ?



[-] / [+] 0 - 100 % ✓

Profiilit



Profiilit ovat yksilöllisesti esi-asetettuja määrityksiä, jotka voidaan tarvittaessa kutsua. Käytettävissä on 8 yksilöllisesti asetettavaa profiilia.

	✓	Vakioprofiili
	✓	Profiili 1
	✓	Profiili 2
	✓	Profiili 3
	✓	Profiili 4
	✓	Profiili 5
	✓	Profiili 6
	✓	Profiili 7

Voit mukauttaa profiilin yksilöllisten tarpeittesi mukaan seuraavalla tavalla:

- Kosketa painiketta profiilit.
- Valitse yksi 8 profiilista, kun kosketat profiilia siihen tulee punaiset reunat, vahvista valinta koskettamalla vihreää väkstä. Symbolin kehys muuttuu punaisesta vihreäksi.
- Valittu symboli näytetään sen jälkeen näytössä.
- Aseta nyt kaikki profiilille tärkeät parametrit.

Voit mukauttaa kaikki käytettävissä olevat parametrit samalla tavoin.

Kun profiili muuttuu, laite havaitsee automaattisesti kaikki kyseisenä ajankohtana aktiiviset asetukset ja arvot.

Kun profiili valitaan uudelleen, kyseiset asetukset ja arvot muuttuvat aktiivisiksi.

Lisäasetusmahdollisuudet



Painamalla lyhyesti 🔧 pääset lisäasetusmahdollisuuksiin.

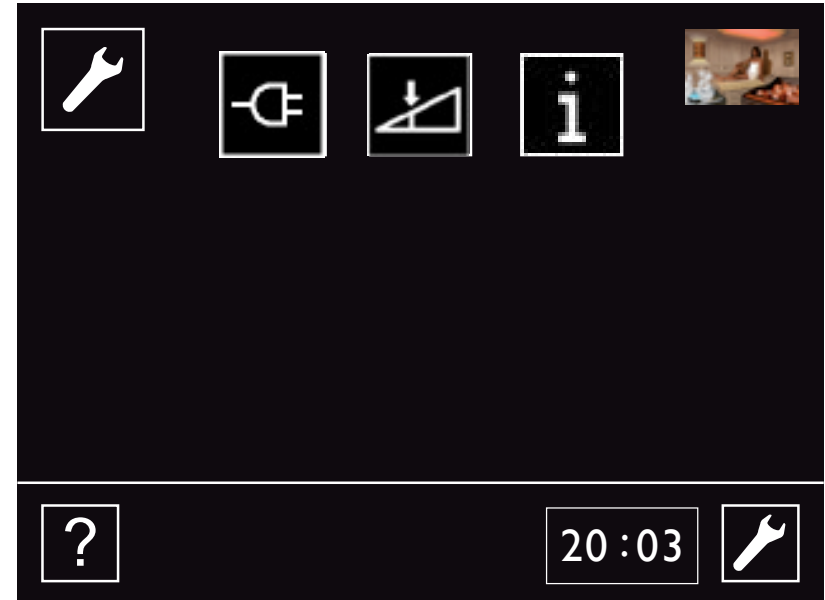

Energiansäästötila

Tämän ajan kuluttua laite kytkeytyy energiansäästötilaan. Näyttö sammuu. Koskettamalla näyttöä energiansäästötila kytkeytyy pois päältä.

Energiansäästötilan aktiivisuus poistetaan asetuksella 0:00 h.



Lämmitysaikarajoitus

Tämän ajan kuluttua saunalaitteisto kytkeytyy automaattisesti pois päältä.

Valittavissa:

- valinta työkaluvalikossa
- valinta ohjevalikossa



Tietoja



Näytetyt numerokoodit on tarkoitettu vain huoltohenkilökunnalle. Tässä ei voi tehdä mitään asetuksia.

Ohjevalikko

Näytöstä "Lisäasetusmahdollisuudet" pääset painiketta koskettamalla ohjevalikkoon.

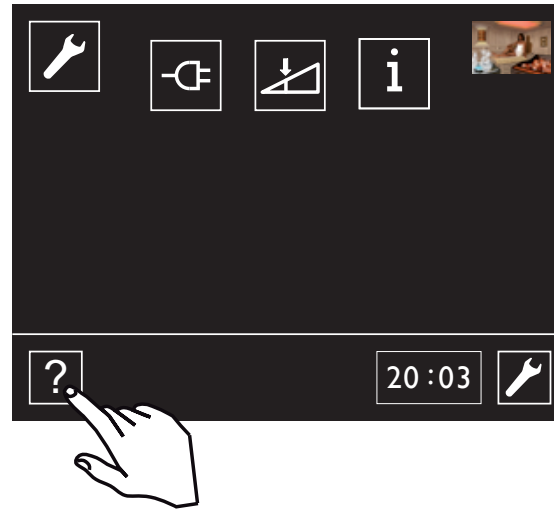

Valitse aluksi haluamasi kieli.



Tässä näytetään kaikki oleelliset, muutettavat parametrit ja kuvataan lyhyesti niiden toiminnot. Laitekoonpanosta riippuen kaikkia parametreja ei ole olemassa eikä niitä siis myöskään näytetä. Vastaavaa symbolia koskettamalla pääset suoraan haluttuun asetusratkaisuun. Koskettamalla ◀ ja ▶ voit valita haluamasi valikkosivun.



Virhenäyttö

Jotta näytössä voidaan näyttää mahdollisesti ilmenevän virheen yhteydessä pikadiagnoosi, saat selville seuraavat virheet virhekoodin avulla.



Virhekoodi	Virhe	Korjaus
E 100	Keskeytys, lämpötila-anturi	Tarkasta johdot t. anturi
E 101	Oikosulku, lämpötila-anturi	Kulloisellakin anturilla on 20° huoneenlämpötilassa noin 1,9 k W tarv. vaihda anturi.
E 103	Keskeytys, laudeanturi	Ota yhteyttä myyjään.
E 104	Oikosulku, laudeanturi	

E 111	Keskeytys tai oiko-sulku, kosteusanturi	Tarkasta johdot, vaihda tarpeen vaatiessa anturi. Jotta voit yhä edelleen käyttää saunaasi, kytke kosteusanturi pois päältä. Kosketa tähän tarkoitukseen peräkkäin seuraavia painikkeita:
-------	---	--

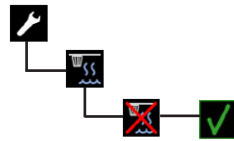

E 211	Keskeytys, ylikuumentamis-suoja	Tarkasta johdot ja lämpötilan varoke. Lämpötilan varoke = 142 °C.
E 510	Vedenpuute - jälkitäyttöaika	
E 511	Vedenpuute - jälkitäyttöaika ylitetty	Veden lisääminen

Virheilmoituksen kuittaamiseksi täytä ensin höyrystin vedellä.

Ota huomioon, että laitteen osat voivat olla kuumia ja jälkitäytössä saattaa muodostua paljon höyryä. !!!Palovammavaara!!!

Voit ottaa laitteiston taas käyttöön painamalla symbolia  noin 3 sekunnin ajan.

Huoltovälit

Kun huoltoteknikon määrittämä käyttötuntien lukumäärä on kulunut umpeen, tulee laitteiston päälle kytkemisen jälkeen näyttöön punainen teksti "Huolto", joka vilkkuu näytössä noin 15 sekunnin ajan. Tilaa tällöin huolto sekä laitteiston tarkastus.

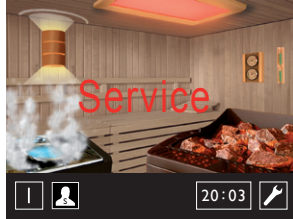

Laitekytkin (switch-off)

Ohjauslaitteen yläsvulla on laitekytkin. Tällä kytkimellä voit häiriötilanteessa kytkeä elektroniikan irti verkosta.

Häiriötilanteessa paina laitteiston kytkimen vasemman puoleisesta kytkintä ensimmäiseen lukitusasteeseen (kytkimen asento 0). Laite on nyt kytketty kokonaan pois päältä.

Kun laite on pois päältä, voit sytyttää valon tilaan painamalla kytkimen vasenta osaa toiseen lukitusasteeseen (kytkimen asento II).

Laite on uudelleen käyttövalmiina, kun painat kytkimen alkuperäiseen asentoonsa (kytkimen asento I).

Laitekytkin

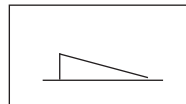

= laite on kytkettyä päälle

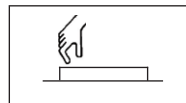

= laite on kytkettyä pois päältä

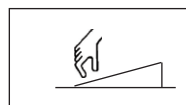

= valo palaa

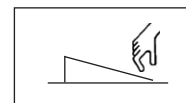

Emotouch Kytkenkäkaavio

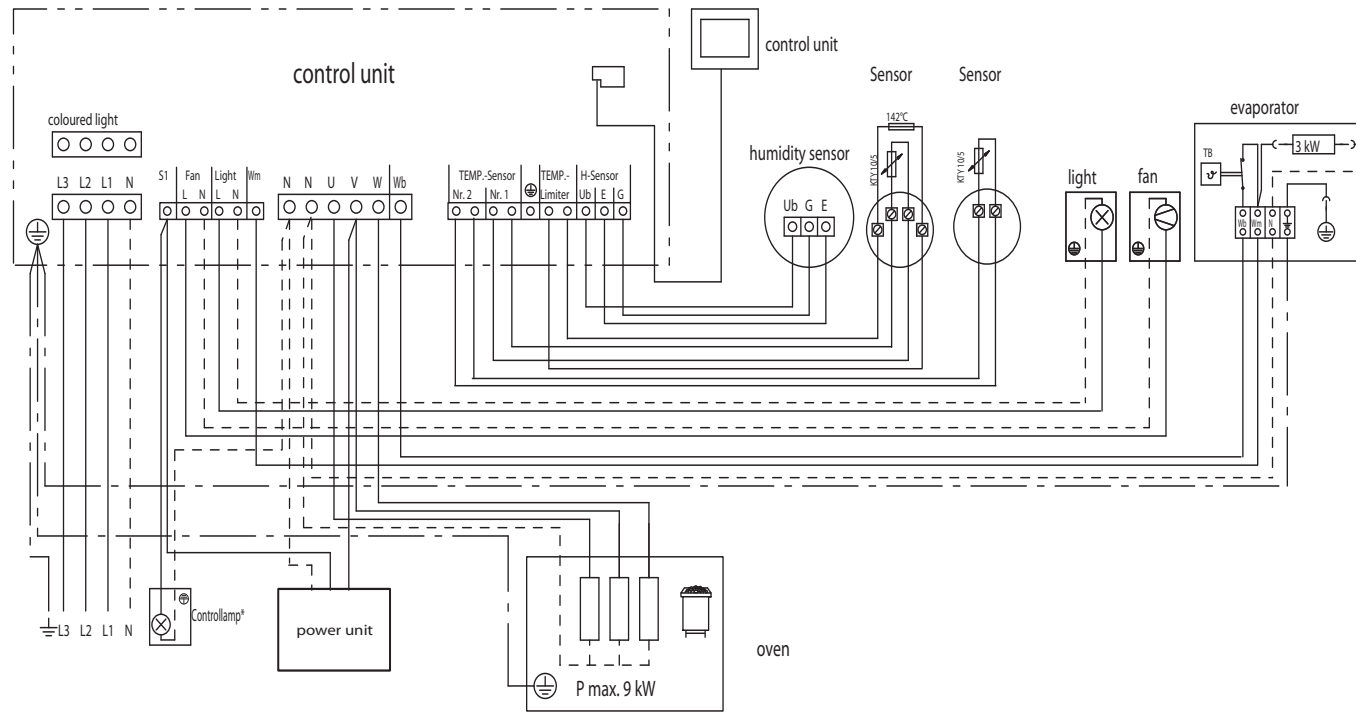

* Valvontavallo pitää asentaa julkisissa laitteistoissa ilman lämmitysaikarajoitusta valvontahenkilöstön tilaan



Huomio

Höyrystimen kytkennässä saunan lämmityslaitteen lähtö „W” vaihtokytetään höyrystimen liittimeen „Wb”. Saunan lämmityslaite lämmittää tässä tapauksessa vain 2/3 teholla.

Pikaohje: EMOTOUCH II -viikkoajastimen käyttö

Kun viikkoajastinta käytetään automaattikäytöllä, on maksimilämmitys aika rajoitettu 12 tuntiin. Kun lämmitys aika on kestänyt 12 tuntia, kytkeytyy automaattisesti 6 tunnin lämmitystauko päälle.

Manuaalisesti voidaan koska tahansa kytkeä päälle tai pois. Kun päälle kytkeminen tapahtuu manuaalisesti, on lämmitys aika aina rajoitettu 6 tuntiin, automatiikka on silloin pois käytöstä. Kun lämmitysaajan rajoitin toimii tai käyttäjä kytkee pois päältä, kytkeytyy automatiikka taas päälle.

Kun laite otetaan ensimmäisen kerran käyttöön tai kun se on ollut pitempään irti sähköverkosta (kellonaika hävinnyt), niin viikkoajastin ei ole toiminnassa.

Viikkoajastimen käyttöön ottaminen











Kyseisen viikonpäivän asettaminen:







1. Paina  ja sitten  ja vahvista painamalla .
2. Valitse kyseinen viikonpäivä  -  ja vahvista painamalla .

Jos valitset , viikkoajastin ei ole toiminnassa.

Viikko-ohjelma

Jokaiselle päivälle voidaan valita 4 ohjelmaa (esivalinta-aika, sitä vastaava lämmitys aika ja profiili).

1.  Uunikuva yli 3 s, paina sitten .
2. Valitse viikonpäivä  -  ja sitten ohjelma,  - .
3. Paina  , määritä esivalinta-aika painamalla   ja vahvista painamalla .

4. Paina , määritä lämmitys aika painamalla   ja vahvista painamalla .
5. Paina , valitse haluttu profiili ja vahvista painamalla .

Samalla tavalla voit asettaa muitakin ohjelmia.

Painamalla  aloituskuvaa oikealla ylhäällä pääset aina takaisin aloituskuvaan.

OHJE: Kahdeksaan erilaiseen profiiliin on kuhunkin talletettu lämpötila, valoisuus ja muut saunatilan säädöt. Viikkoajastimen yksittäisissä ohjelmissa käytetään automaattisesti valitun profiilin valintoja.

OHJE: 10 minuuttia ennen ohjelman alkamista näkyy näytöllä vihreänä vilkkuvana esivalinta-aika ja kellonaika. Tänä aikana samoin kuin automaattisen lämmitysvaiheen aikana kellonaikaa ei voi muuttaa. Jos tänä aikana haluaa kytkeä päälle käsin, on ensin kytkettävä esivalinta-aika pois päältä painamalla X 3 s:n ajan.

OHJE: Jos esivalinta-ajaksi on valittu "-:--", ei vastaava ohjelma ole toiminnassa. Toiminnassa olevat ohjelmat näkyvät päivä- ja viikonäkymässä vihreinä.

OHJE: Ohjaus estää ohjelmoinnin yhteydessä sen, että valitut ohjelmat menisivät päällekkäin. Kahden ohjelman väliin jätetään automaattisesti vähintään 10 minuutin tauko, paitsi 12 tunnin maksimilämmitysaajan kyseessä ollessa, jolloin lämmitystauko kestää 6 tuntia.

Takuuehdot

1. YLEISTÄ

Tulikivi Oyj (valmistuttaja) antaa valmistuttamilleen tuotteille näiden ehtojen mukaisen takuun. Valmistaja takaa tuotteidensa laadun ja toiminnan takuuajana.

Takuu edellyttää, että ostaja noudattaa tuotteiden sijoituspaikkaa, asennusta, käyttöä ja huoltoa sekä kiuaskiven ominaisuuksia koskevia valmistajan ohjeita.

Takuu koskee Suomessa myytyjä ja käyttöön otettavia tuotteita.

2. SÄHKÖKIUKAIDEN JA OHJAUSKESKUSTEN TAKUU

Takuu on voimassa 24 kuukautta tuotteen ostopäivästä tai tuotteen sijoituspaikkana olevan rakennuskohteen vastaanotto-päivästä lukien, riippuen siitä kumpi on myöhäisempi.

Sähkökiukaan takuu edellyttää, että

1. Huoneistokäytössä olevan kiukaan kivitila ladotaan takuuajana uudelleen vähintään kerran vuodessa ja rapautuneet kivet uusitaan.
2. Laitos- / ammattikäytössä olevan kiukaan kivet ladotaan takuuajana uudelleen vähintään kolme kertaa vuosittain. Lisäksi kiuaskivet on vaihdettava vähintään kerran vuodessa. Vaihdoista on tarvittaessa esitettävä selvitys.
3. Jos kiukaassa on höyrystin, on höyrystin aina käytön jälkeen tyhjennettävä. Veden pehmennyksestä ja kalkinpoistosta on huolehdittava ohjeiden mukaisesti. Edellä sanottu koskee kaikkia höyrystimä.
4. Mikäli kiuas integroidaan lauteisiin, on ehdottomasti käytettävä laudemallistoja joissa alalaude ja sen runko voidaan nostaa pois ilman työkaluja. Takuu ei kata lauteen purkua ja uudelleen asennusta.

Takuutositteena on tuotteen ostokuitti, rakennuskohteen vastaanottopöytäkirja tai vastaava selvitys.

Keraamisten kiuaskivien käyttö on kielletty! Mikäli niitä on käytetty, takuu ei sido valmistajaa.

3. PUULÄMMITTEISTEN KIUUKAIDEN, PATOJEN JA HORMIEN TAKUU

Takuu on voimassa 12 kuukautta tuotteen ostopäivästä lukien. Takuutositteena on myyjäliikkeen kuitti. Polttoaineena tulee käyttää puuta.

4. VARAOSATAKUU

Varaosan takuu on voimassa 12 kuukautta ostopäivästä lukien. Rikkoutuneen osan korvaava osa toimitetaan maksutta tuotteen myyjälle. Varaosan asentajana on käytettävä valmistajan valtuuttamaa asentajaa. Valmistaja ei vastaa rikkoutuneen osan irrottamisen ja uuden osan asentamisen aiheuttamista kuluista. Rikkoutunut osa on valmistajan pyynnöstä ja kustannuksella palautettava.

Takuutositteena on myyjäliikkeen kuitti tai valtuutetun asentajan antama todistus.

5. TAKUUVASTUUN RAJOITUKSET

Ostajan on hoidettava tuotetta huolellisesti. Ostajan on tuotteen vastaanottaessaan tarkastettava ettei siinä ole kuljetus- tai varastointivaurioita. Havaituista vaurioista on heti ilmoitettava tuotteen myyjälle tai kuljetusliikkeelle.

Valmistaja ei ole vastuussa tuotteen virheistä, toiminnan häiriöistä tai puutteista, jotka aiheutuvat kuljetuksesta tai virheellisestä varastoinnista, valmistajan ohjeiden vastaisesta asennuksesta, käytöstä, huollon laiminlyönnistä tai tuotteen sijoittamisesta sellaiseen tilaan, jossa olosuhteet eivät vastaa valmistajan suositusta.

6. VIRHEESTÄ ILMOITTAMINEN

Ostajan on ilmoitettava tuotteen virheestä tai häiriöstä heti sen ilmaannuttua ja viimeistään 14 päivän kuluessa. Ilmoitus voidaan tehdä valmistajalle, tuotteen myyjälle tai valmistajan valtuuttamalle asennusliikkeelle.

Takuuta koskevat vaatimukset on tehtävä viimeistään 14 päivän kuluessa kyseistä tuotetta koskevan takuuajan umpeutumisesta.

7. VALMISTAJAN TOIMENPITEET TAKUUN YHTEYDESSÄ - TAKUUN JATKUMINEN

Aiheelliseksi todetun takuuilmoituksen perusteella valmistaja korjaa tai vaihtaa virheellisen tuotteen. Korjaus tai vaihto tapahtuu valmistajan kustannuksella. Valmistaja on oikeutettu käyttämään itselleen edullisinta vaihtoehtoa. Varaosan takuu on määritelty edellä kohdassa 4. Vaihdetulle osalle annetaan 4. kohdan mukainen varaosatakuu. Korjatun tuotteen takuu säilyy muilta osin ennallaan.

Valmistaja ei korvaa tuotteen virheen tai häiriön ostajalle aiheuttamia kuluja, liiketoiminnan estymisen aiheuttamaa tappiota eikä muutakaan välitöntä tai välillistä vahinkoa.

Kuljetusvauriot

- Tarkasta heti pakkauksen sisältö ja ilmoita jokainen kuljetusvaurio kuljetusliikkeellesi (pakettipalvelu/huolintaliike).
- Älä käytä vahingoittunutta tavaraa!
- Teetä kuljetusliikkeellä kirjallinen vahvistus vaurioista.
- Ilmoita vahingosta heti puhelimitse myyjälle. Hän sopii sen jälkeen kanssasi menettelytavan.

Virheellinen toimitus

- Jos toimitettu tuote on puutteellinen, puuttuu tarvikkeita tai on toimitettu väärä tuote tai virheellinen määrä, ota yhteyttä myyjään. Hän selvittää kanssasi yksityiskohdat ja huolehtii välittömästä asiakasystävällisestä ratkaisusta.
- Jokaisen tuotteen palautuslähetys pitää tehdä tuotteen alkuperäispakkauksessa täydellisellä toimituslaajuudella. Pakkaa tavara vahingoittumisen estämiseksi. Älä ota virheellisen toimituksen tuotetta käyttöön!

Asennus- ja toimintaongelmat

- Lue ensin mukana toimitettu ohje kokonaan ja ota myös ennen kaikkea huomioon siinä mainitut asennus- ja käyttöohjeet.
- Huoltoliike pitää aina olla ensisijainen yhteyshenkilö, koska hän on parhaiten perehtynyt tuotteisiinsa ja tuntee mahdolliset ongelmatapaukset.
- Tuotteen toimintaongelmissa ole yhteydessä takuuhuolto-liikkeeseen. Tehtaalla suoritetun laatutarkastuksen ansiosta viat ovat hyvin harvinaisia uusissa laitteissa.

Ympäristön suojeluun liittyviä ohjeita

Tämän tuotteen käyttöänsä päätyttyä sitä ei saa hävittää normaalin talousjätteen mukana, vaan se on toimitettava sähkö- ja elektroniikkalaitteiden kierrätykseen tarkoitettuun keräyspisteeseen.

Symboli tuotteessa, käyttöohjeessa tai pakkauksessa tarkoittaa sitä.



Valmistusaineet ovat kierrätettävissä merkintänsä mukaan. Käytettyjen laitteiden uudelleenkäytöllä, materiaalien hyödyntämisellä tai muulla uudelleenkäytöllä teet arvokkaan teon ympäristömme hyväksi.

Tuote palautetaan ilman kiuaskiviä kierrätyskeskukseen.

Tietoa kierrätyspaikoista saat kuntasi palvelupisteestä.



Sauna Tulikivi Oyj, 83900 Juuka, Finland Tel +358 (0)207 636 000, Fax +358 (0)207 636 120, www.tulikivi.com