

DE	Montageanleitung	2
FR	Instructions de montage	4
EN	assembly instructions	6
IT	Istruzioni per Installazione	8
ES	Instrucciones de montaje	10
NL	Handleiding	12
PL	Instrukcja montażu	14
ZH	安装说明	16
RU	Инструкция по монтажу	18
JP	仕様表	20
AR	تعليمات التجميع	23

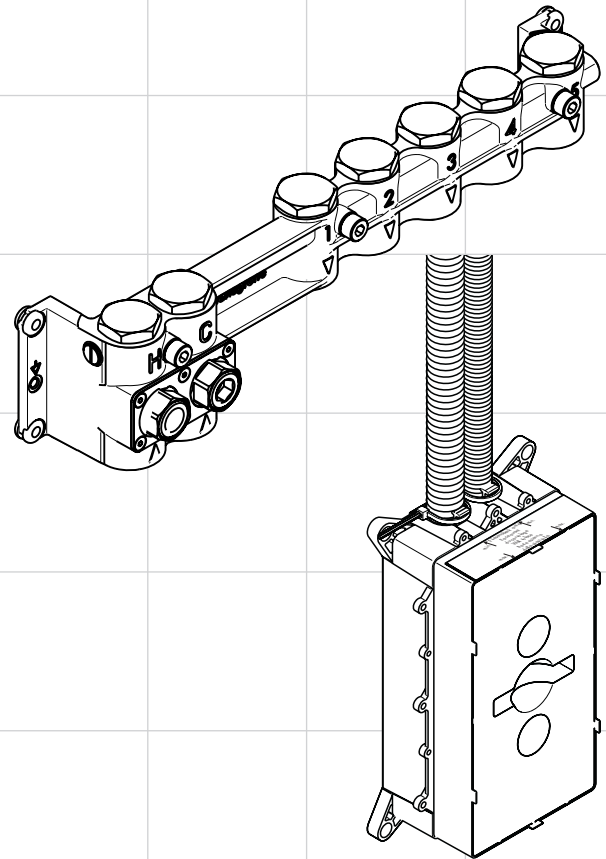

RainBrain
15840180

Deutsch Technische Informationen



Warnung vor gefährlicher elektrischer Spannung



Achtung!
Muss genau beachtet werden!



HINWEIS
Weist auf Informationen hin, deren Inhalt wichtig ist und berücksichtigt werden muss.



Elektroinstallateur



Montagewerkzeug/ Montageabfolge



Maße (Seite 24)

Einbaumaße (Seite 25)



Technische Daten (Seite 2)



Installationspläne (Seite 26-29)



Hinweis: Lesen Sie vor der Installation die Montageanleitung. Diese enthält wichtige Informationen für die sichere und fachgerechte Installation.

Montage

Sämtliche Arbeiten am RainBrain dürfen nur im spannungsfreien Zustand vorgenommen werden.

Alle Komponenten müssen zugänglich bleiben.

Tragen Sie bei der Montage Sicherheitskleidung.

Brandgefahr Installationsbox

In unmittelbarer Nähe dürfen sich keine leicht entflammaren Materialien befinden.

Die Umgebungstemperatur darf nicht größer als 50 °C sein.

Bei der Berechnung der Speichergröße und des Ablaufes ist zu berücksichtigen, dass je nach dem was für Brausen kombiniert werden bis zu 42,5l/min bei 0,3 MPa Mischwasser benötigt werden.



Technische Daten

Betriebsdruck:	max. 1 MPa
Empfohlener Betriebsdruck:	0,2 - 0,5 MPa
Prüfdruck:	1,6 MPa
(1 MPa = 10 bar = 147 PSI)	
Heißwassertemperatur:	max. 80° C
Empfohlene Heißwassertemperatur:	65° C
Anschlussmaße:	G 3/4
Anschlüsse:	kalt rechts warm links
Freier Durchfluss bei 0,3 MPa:	42,5 l/min
Prüfzeichen:	PA-IX 19242/IB



Hinweis: Der Anschlußblock muß waagrecht installiert werden (Hansgrohe Schriftzug lesbar). Zulaufleitungen von unten.



Elektroinstallateur

Die Installations- und Prüfungsarbeiten sind von einer zugelassenen Elektrofachkraft, unter Berücksichtigung von VDE 0100 Teil 701 u. IEC 60364-7-701, auszuführen.

Elektroanschluss

Stromversorgung 230V/N/PE/50Hz (3x1,5mm² Länge 0,5m). Bei der Elektroinstallation sind die entsprechenden VDE-, Landes- und EVU-Vorschriften in der jeweils gültigen Fassung einzuhalten. Potenzialausgleich muss Bauseits gegeben werden (4mm², Kabellänge 1m).

Fehlerstrom-Schutzeinrichtung

Die Absicherung muss über eine Fehlerstrom-Schutzeinrichtung (RCD / FI) mit einem Bemessungsdifferenzstrom ≤ 30 mA. erfolgen.

Verlegezonen elektrische Anlagen nach VDE0100 Teil 701

Annordnung und Kabelverlegung siehe Seite 28



Befestigungsmaterial

Es darf nur geeignetes Befestigungsmaterial verwendet werden! Die beigelegten Schrauben und Dübel sind nur für Beton geeignet.

Spülen siehe Seite 31, Abbildung 5

Komplette Installation gemäß DIN1988 / EN1717 spülen.

Ablaufleistung

Die Ablaufleistung muss mehr als 50 l/min betragen.

Montage Grundset Display Seite 32:

Abbildung 8:

Eingebautes Grundset Display einputzen, bzw. bei Vorwandinstallation mit Wandverkleidungssystem beplancken.

Abbildung 9:

Nach Austrocknen der verputzten Wandoberfläche, die Nahtstelle zwischen Wand und Kunststoffgehäuse mit Silikon (essigsäurefrei!) ausspritzen.

Abbildung 10:

PCI-Lastogum oder einen vergleichbaren Dichtstoff nach Herstellerangaben auf die Wand auftragen.

Abbildung 11:

Dichtmanschette über das Kunststoffgehäuse stülpen und in den Kleber und Silikon eindrücken



Die Dichtmanschette (**F Seite 24**) darf nicht heiß verklebt werden

Reparatur

Nur durch Hansgrohe Fachpersonal oder von Hansgrohe benannten Personen oder Firmen.

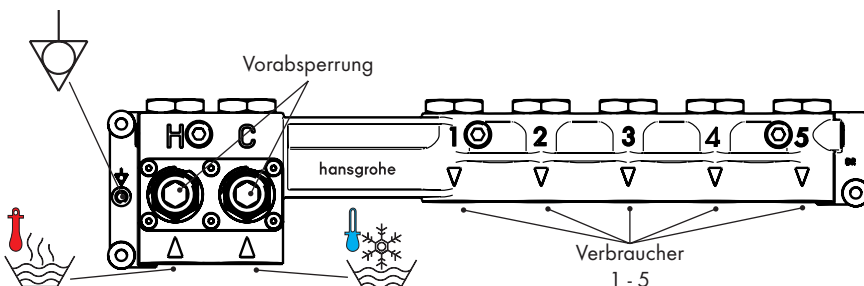

Montage Anschlußbrücke siehe Seite 30
Montage Grundset siehe Seite 32



Installationspläne von Hansgrohe empfohlen siehe Seite 26/27

- A** Kopfbrause 3-fach
- B** Kopfbrause 2-fach
- C** Kopfbrause 1-fach

Einbaumaße (Seite 25)

D = Basisinstallation

E = Komfortinstallation mit Audioverstärker und Lichtrelais (Artikel 27189000)

Alle Maße in mm.

Audio Verstärker

Das Hansgrohe Bedienpanel liefert ein Standard Signal (L,R; Audio GND) mit Pegel Odbu (0,775V).











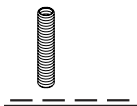

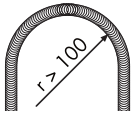

Als Ergänzung zu dem Hansgrohe RainBrain empfehlen wir die Axor Starck Lautsprecher (Artikel 40874-000/40876-180) in Verbindung mit dem Aktivverstärker A403 von DeToma (www.detoma.com) oder das Lautsprecher- / Verstärkerkit Q110 aktiv der Firma DeToma. Die Produkte der Firma DeToma sind über den Radio- / Fernsehhandel erhältlich.

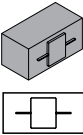

Hinweis: Anschlußblock darf nicht eingeputzt werden.

Im Lieferumfang enthalten, ist eine CD-Rom mit allen Dokumentationen und Montageanleitungen. Auf Wunsch erhalten Sie alle Anleitungen auch in gedruckter Form.

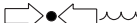
Zeichenerklärung

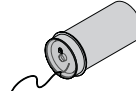
	Warnung vor gefährlicher elektrischer Spannung		Leerrohr EN20 / EN25		Wasseranschluss / Kaltwasser
	Potentialausgleich		Leerrohr Lautsprecher EN20		Kopfbrause
	Audio Verstärker (nicht bei Hansgrohe erhältlich)		Leerrohr Leuchtmittel EN20		Handbrause
	Licht-Relais-Box Artikel 27189000 (optional erhältlich)		Wasseranschluss / Warmwasser		Seitenbrause
	Leuchtmittel (max. 500 Watt)		Verteilerbox		keinen Anschluss
			max = 10 bar / 1 MPa		Silikon (essigsäurefrei!)
					Teflonfaden / Hanf Fermit



Français Instructions de montage



Tension électrique dangereuse



Attention !
À respecter à la lettre !



REMARQUE
Attire l'attention sur des informations dont le contenu est important et doit être respecté.



Monteur-électricien



Outils/ordre de montage



Cotes (page 24)

Cotes de montage (page 25)



Caractéristiques techniques (page 4)



Plans d'installation (page 26-29)



Remarque : lire les instructions de montage avant l'installation. Elles contiennent des informations importantes pour l'installation fiable et professionnelle.

Montage

Tous les travaux effectués sur RainBrain ne doivent être faits qu'à l'état hors tension.

Tous les composants doivent rester accessibles.

Porter des vêtements de sécurité lors du montage.



Caractéristiques techniques

Pression de service:	1 MPa maxi
Pression de service recommandée:	0,2 - 0,5 MPa
Pression d'épreuve:	1,6 MPa
Température d'eau chaude:	80° C maxi
Température d'eau chaude recommandée:	65° C
Cotes de raccord:	G 3/4
Raccords:	froid à droite chaud à gauche
Débit libre à 0,3 MPa:	42,5 l/min



Remarque : le bloc de raccordement doit être installé à l'horizontale (sigle Hansgrohe lisible). Conduites d'alimentation à partir du bas.

Risque d'incendie du boîtier d'installation

Des matériaux inflammables ne doivent pas se trouver à proximité immédiate.

La température ambiante ne doit pas excéder 50 °C.

Lors du calcul de la taille de l'accumulateur et de l'écoulement, il faut tenir compte qu'en fonction de la combinaison de douchettes une quantité d'eau mélangée jusqu'à 42,5l/min pour 0,3 MPa est nécessaire.



Monteur-électricien

Les travaux d'installation et de contrôle doivent être faits par un électricien agréé, sous respect de VDE 0100 partie 701 et IEC 60364-7-701.

Zones de mise en place des installations électriques selon VDE0100 partie 701

Pour la disposition et la pose des câbles, voir la page 28.

Raccord électrique

Alimentation électrique 230V/N/PE/50Hz (3x1,5mm² longueur 0,5 m). Dans le cas de l'installation électrique, il convient de respecter les réglementations VDE, nationales et EVU correspondantes, dans leur version en vigueur. La liaison équipotentielle doit être fournie côté chantier (4mm², Longueur de câble 1m).

Dispositif de protection contre le courant de fuite

La protection doit se faire à l'aide d'un dispositif de protection de courant de fuite (RCD / FI) avec un courant différentiel assigné ≤ 30 mA.



Matériel de fixation

N'utiliser que du matériel de fixation approprié ! Les vis et chevilles fournies ne conviennent qu'au béton.

Pour le rinçage, voir la page 31, illustration 5.

Rincer l'installation complète selon DIN1988 / EN1717.

Débit d'écoulement

Le débit d'écoulement doit être supérieur à 50 l/min.

Pour le montage du set de base écran, voir la page 32

Illustration 8 :

Mettre le set de base écran monté sous crépi ou, dans le cas d'une installation sur cloison, l'encaster dans le revêtement mural.

Illustration 9 :

Après le séchage du crépi mural, injecter de la silicone (sans acide acétique) dans les fentes séparant le mur et le boîtier en silicone.

Illustration 10 :

Appliquer du PCI-Lastogum ou un matériau étanche comparable sur le mur, conformément aux indications du fabricant.

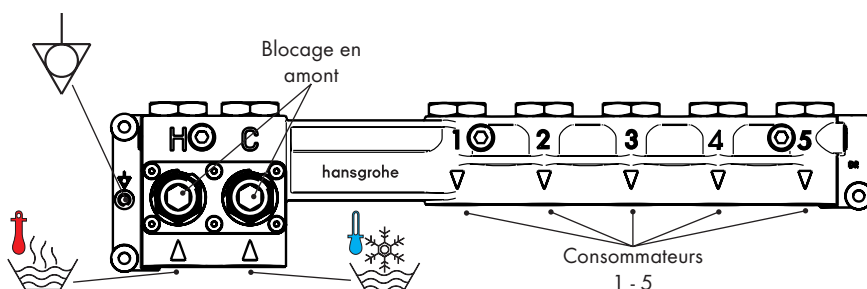

Pour le montage du pont de raccordement, voir la page 30
Pour le montage du set de base, voir la page 32



Illustration 11 :

Retourner la garniture étanche sur le boîtier en plastique et l'enfoncer dans la colle et la silicone



La garniture étanche (**F page 24**) ne doit pas être collée à chaud

Réparation

Seulement par le personnel spécialisé de Hansgrohe ou par des personnes ou entreprises désignées par Hansgrohe.

- A** Douchette de tête triple
- B** Douchette de tête double
- C** Douchette de tête simple

Cotes de montage (page 25)

- D** = installation de base
- E** = installation confort avec amplificateur audio et relais photoélectrique (article 27189000)

Toutes les cotes en mm.

Amplificateur audio

Le tableau de commande Hansgrohe envoie un signal standard (G,D ; Audio GND) d'un niveau de 0dbu (0,775V).

En complément au RainBrain de Hansgrohe, nous recommandons les haut-parleurs Axor Starck (référence 40874-000/40876-180) en liaison avec l'amplificateur actif A403 de DeToma (www.detoma.com) ou le kit haut-parleur/amplificateur Q110 actif de la société DeToma. Les produits de la société DeToma sont disponibles dans le commerce spécialisé en radios / télévisions.



Pour les plans d'installation recommandés par Hansgrohe, voir la page 26/27



Remarque : le bloc de raccordement ne doit pas être mis sous crépi.

Un cédérom, contenant toute la documentation et les instructions de montage, fait partie intégrante de la fourniture. Sur demande, toutes les instructions peuvent être fournies sous forme imprimée.

Explication des pictogrammes

	Tension électrique dangereuse		Gaine EN20 / EN25		Raccord d'eau / Eau froide
	Liaison équipotentielle		Gaine vide haut-parleur EN20		Douchette de tête
	Amplificateur audio (pas disponible chez Hansgrohe)		Gaine vide moyen d'éclairage EN20		Douchette à main
	Relais de lampes article 27189000 (disponible en option)		Raccord d'eau / Eau chaude		Douchette latérale
	Moyen d'éclairage (500 Watt maxi)		Distributeur		Pas de raccord
			max = 10 bar / 1 MPa		Silicone (sans acide acétique!)
					Fil téflon / chanvre Fermit



Pour le montage du pont de raccordement, voir la page 30
Pour le montage du set de base, voir la page 32

English Specifications



Warning
hazardous electrical voltage



Attention!
Must be adhered to!



NOTE
Indicates information, whose content is important and must be observed.



Electrical fitter



Installation tool/installation sequence



Dimensions (Page 24)

Installation dimensions (Page 25)



Specifications (Page 6)



Installation diagrams (Page 26-29)



Note: Read the installation instructions prior to installation. These contain important information for the safe and proper installation.

Installation

All work on the RainBrain may only be carried out in a de-energized state!

All components must remain accessible.

Wear safety clothing during the installation.

Risk of fire - installation box

There must not be any flammable materials present in the immediate vicinity.

The ambient temperature must not exceed 50 °C.

When calculating the accumulator size and the drain, you must consider that up to 42,5 litres/min may be required for 0.4 MPa mixing water - depending on which showers will be combined.



Specifications

Operating pressure:	max. 1 MPa
Recommended operating pressure:	0.2 - 0.5 MPa
Test pressure:	1.6 MPa
(1 MPa = 10 bar = 147 PSI)	
Hot water temperature:	max. 80 °C
Recommended hot water temperature:	65 °C
Fitting dimensions:	G 3/4
Fittings:	cold on the right warm on the left
Rate of flow by 0,3 MPa:	42,5 l/min



Note: The terminal block must be installed horizontally (Hansgrohe scribe must be legible). Supply lines from below.



Electrical fitter

All installation and inspection works must be carried out by an approved electrician and in accordance with VDE 0100 Part 701 and IEC 60364-7-701.

Electrical connection

Mains supply 230V/N/PE/50Hz (3x1.5mm² length 0.5m). For electrical installation, all applicable VDE, country-specific and EVU regulations in their respectively valid versions must be observed. The potential equalisation must be provided by the site (4mm², Cable length 1m).

Leakage current protection device

The fusing must be conducted via a leakage current protection device (RCD/FI) with a measuring differential power of 30 mA.

Routing zones of electrical systems as per VDE0100 Part 701

Layout and cable routing, see page 28



Fasteners

Only use the proper fasteners! The included screws and dowels are only intended for concrete.

Rinsing see page 31, Figure 5

Rinse the entire installation as per DIN1988 / EN1717.

Drain capacity

The drain capacity must be at least 50 l/min.

Installation of basic set display page 32:

Figure 8:

Plaster in the basic set display, or install wall covering if installed in front of wall.

Figure 9:

After the plastered wall surface has dried, spray the seam between the wall and the plastic casing with silicone (free of acetic acid!).

Figure 10:

Coat the wall with PCI-Lastogum or a comparable sealing compound as instructed by the manufacturer.

Figure 11:

Place the sealing collar over the plastic casing and press it into the glue and the silicone.



The sealing collar (**F page 24**) must not be hot-glued.

Repair

Only by Hansgrohe trained personnel or persons or companies appointed by Hansgrohe.

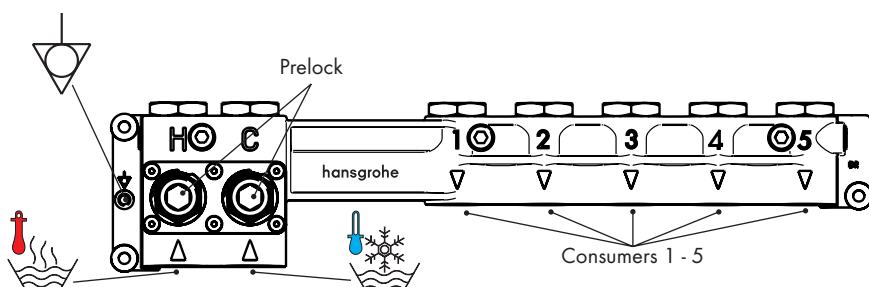

Installation of fittings jumper see page 30
Installation of basic set see page 32



Installation diagrams by Hansgrohe recommended - see page 26/27

- A** Head shower 3-fold
- B** Head shower 2-fold
- C** Head shower 1-fold











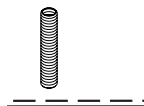

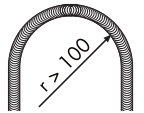

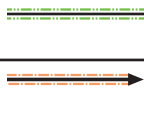
Installation dimensions (Page 25)

D = Basic installation

E = Comfort installation with audio amplifier and light relay (part no. 27189000)

All dimensions in mm.

Explanation of symbols

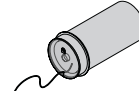
	Warning - hazardous electrical voltage		Empty conduit EN20 / EN25		Water connection / cold water
	Potential equalisation		Empty conduit for speakers EN20		Head shower
	Audio amplifier (not available from Hansgrohe)		Empty conduit for illuminant EN20		Hand shower
	Light Relay box, part no. 27189000 (available as an option)		Water connection / warm water		Side shower
	Illuminant (max. 500 Watt)		Junction box		no connection
			max = 10 bar / 1 MPa		Silicone (free of acetic acid!)
					Teflon tape/hemp Fermit

Audio amplifier

The Hansgrohe operating panel sends out a standard signal (L,R; Audio GND) with level 0dbu (0,775 V).

As a supplement for the HansGrohe Rainbrain, we recommend Axor Starck speakers (part no. 40874-000/40876-180) in connection with the active amplifier A403 by DeToma (www.detoma.com) or the speaker/amplifier kit Q110 aktiv made by DeToma. DeToma products can be purchased from radio/TV dealerships.



Note: The terminal block must not be plastered in.

The delivery scope includes a CD-ROM with all of the documentation as well as installation instructions. You can obtain printouts of all instructions in writing upon request.



Italiano

Informazioni tecniche



Avvertimento da tensione elettrica pericolosa



Attenzione!

Deve essere attentamente osservato!



INDICAZIONE

Rimanda a informazioni delle quali il loro contenuto è importante e che deve essere considerato.



Installatore elettricista



Attrezzi di montaggio / successione di montaggio



Quote (Pagina 24)

Quote di montaggio (Pagina 25)



Dati tecnici (Pagina 8)



Schemi di installazione (Pagina 26-29)



Indicazione: Leggere le istruzioni di montaggio prima di eseguire l'installazione. Queste contengono informazioni importanti per una installazione sicura e a regola d'arte.

Montaggio

Tutti i lavori che si eseguono sul RainBrain vanno fatti solo nello stato senza tensione.

Tutti i componenti devono rimanere accessibili.

Durante il montaggio indossare indumenti di sicurezza.



Dati tecnici

Pressione d'esercizio:	max. 1 MPa
Pressione d'esercizio consigliato:	0,2 - 0,5 MPa
Pressione di prova:	1,6 MPa
(1 MPa = 10 bar = 147 PSI)	
Temperatura acqua calda:	max. 80 °C
Temperatura acqua calda consigliata:	65 °C
Quote dei raccordi:	G 3/4
Raccordi:	freddo a destra caldo a sinistra
Portata a 0,3 MPa:	42,5 l/min



Indicazione: Il blocco di collegamento va installato in orizzontale (dicitura Hansgrohe leggibile). Le condotte di mandata dal basso.

Pericolo d'incendio del box di installazione

Nella diretta vicinanza non devono trovarsi materiali facilmente infiammabili.

La temperatura dell'ambiente non deve essere superiore a 50 °C.

Al calcolo della grandezza di accumulo e dello scarico va preso in considerazione che, a secondo delle docce che vengono combinate, si necessitano fino a 42,5 l/min di acqua miscelata con pressione di 0,3 MPa.



Installatore elettricista

I lavori di installazione e di prova vanno eseguiti da un installatore elettricista, sotto considerazione delle prescrizioni VDE 0100 Parte 701 e IEC 60364-7-701.

Zone di posa di impianti elettrici secondo VDE0100 Parte 701

Per disposizione e posa cavi vedi Pagina 28

Allacciamento elettrico

Alimentazione di corrente 230V/N/PE/50Hz (3x1,5mm², lunghezza 0,5m). Durante l'installazione elettrica vanno osservate le prescrizioni VDE, nazionali e CEI nella loro rispettiva stesura vigente. La compensazione di potenziale va garantito da parte del cliente (4mm², lunghezza cavo 1m).

Dispositivo di protezione per correnti di guasto

La sicurezza va garantita per mezzo di un dispositivo di protezione per correnti di guasto (RCD / FI) con una corrente differenziale misurata = 30 mA.



Materiale di fissaggio

Utilizzare solo del materiale idoneo di fissaggio! Le viti e i tasselli allegati sono adatti solo per calcestruzzo.

Per il risciacquo vedi Pagina 31, Illustrazione 5

Risciacquare (spurgare) la completa installazione secondo la norma DIN1988 / EN1717.

Portata di scarico

La portata di scarico deve essere maggiore di 50 l/min.

Montaggio kit di base del display

Pagina 32:

Illustrazione 8:

Mettere sotto intonaco il kit di base montato del display e/o con installazione sulla parete rivestire con sistema di pannellatura a parete.

Illustrazione 9:

A parete bene asciutta, sigillare con silicone (esente da acido acetico!) il punto di congiunzione tra la parete e la scatola in materiale plastico della valvola sotto intonaco.

Illustrazione 10:

Applicare sulla parete del PCI-Lastogum oppure un sigillante comparabile, secondo le indicazioni del produttore.

Illustrazione 11:

Avvolgere il manicotto di tenuta sopra la scatola di plastica e premere nella colla e silicone

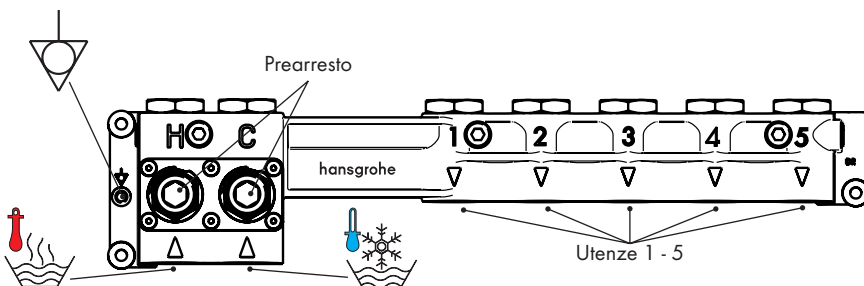

Per il montaggio del ponte di collegamento vedi Pagina 30
Per il montaggio del kit di base vedi Pagina 32





Il manicotto di tenuta (**F pagina 24**) non deve essere incollato a caldo

Riparazione

Solo da parte del personale specializzato della Hansgrohe oppure ditte o personale consigliato dalla Hansgrohe.



Per gli schemi di installazione consigliati da Hansgrohe vedi Pagina 26/27

- A** Doccia di testa tripla
- B** Doccia di testa doppia
- C** Doccia di testa semplice

Quote di montaggio (Pagina 25)

D = installazione base

E = installazione confort con amplificatore audio e relè luminosi (codice 27189000)

Tutte le quote in mm.

Amplificatore audio

Il pannello di comando Hansgrohe fornisce un segnale (L,R; audio GND) con livello 0dbu (0,775V).

Come complemento al RainBrain Hansgrohe raccomandiamo gli altoparlanti Axor Starck (codice 40874-000/40876-180) in collegamento con l'amplificatore attivo A403 della DeToma (www.detoma.com) oppure il kit altoparlanti/amplificatore Q110 attivo della ditta DeToma. I prodotti della ditta DeToma sono disponibili presso i rivenditori specializzati per radio e televisori.



Indicazione: Il blocco di collegamento non va messo sotto intonaco.

Nel volume di fornitura è compreso un CD-Rom con tutta la documentazione e le istruzioni di montaggio. Su richiesta ricevete tutte le istruzioni di montaggio anche stampate in forma cartacea.

Spiegazione segni/simboli



Avvertimento da tensione elettrica pericolosa



Collegamento equipotenziale



Amplificatore audio (non disponibili presso la Hansgrohe)



Relè luce codice 27189000 (disponibile in opzione)



Lampada (max. 500 Watt)

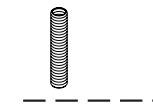

Tubo vuoto EN20 / EN25

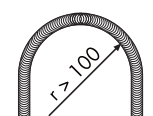

Tubo vuoto per altoparlanti EN20



Tubo vuoto per lampada EN20



Allacciamento acqua / acqua calda



Scatola distributrice



max = 10 bar / 1 MPa



Allacciamento acqua / acqua fredda



Doccia di testa



Doccia manuale



Doccia laterale



nessun attacco



Silicone (privo di acido acetico!)

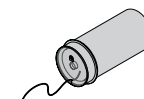

Filo di teflon / canapa Fermit



Per il montaggio del ponte di collegamento vedi Pagina 28
Per il montaggio del kit di base vedi Pagina 30



Tensión peligrosa



¡Atención!

Identifica las instrucciones que se respetarán obligatoriamente.



Nota:

Identifica información importante para el correcto funcionamiento.



Electricista



Herramienta/orden de tareas de montaje



Dimensiones (página 24)

Medidas de montaje (página 25)



Datos técnicos (página 10)



Dibujos de instalación (página 26-29)



Nota: Antes del montaje, lea atentamente el manual de instrucciones para el montaje que incluye información importante para asegurar el funcionamiento seguro y fiable del producto.

Montaje

Antes de efectuar los trabajos necesarios, es imprescindible desconectar la alimentación de tensión del RainBrain.

Asegúrese de que todos los componentes estén accesibles.

Uso obligatorio de equipamiento de protección personal.



Datos técnicos

Presión de funcionamiento:	máx. 1 MPa
Presión de funcionamiento recomendada:	0,2 - 0,5 MPa
Presión de prueba:	1,6 MPa
Temperatura del agua caliente:	máx. 80 ° C
Temperatura recomendada del agua caliente:	65 ° C
Medidas de conexión:	G 3/4
Conexiones:	frío lado derecho caliente lado izquierdo
Caudal con 0,3 MPa	42,5 l/min



Nota: El bloque de conexiones se montará en posición horizontal, de manera que se podrá ver la denominación del fabricante "hansgrohe". Los conductos de alimentación se harán entrar por la parte inferior.

Peligro de inflamarse la caja de instalación

Prohibido guardar material inflamable cerca de la caja de instalación.

La temperatura ambiente no debe superar nunca 50 °C.

El tamaño del acumulador y del desagüe se determinará a partir de la combinación de surtidores de ducha en el caso concreto y para un máximo de 42,5l de agua total por minuto, aplicando una presión de 0,3 MPa.



Electricista

Todas las tareas de montaje y prueba serán realizadas por un electricista cualificado y teniendo en cuenta las normas VDE 0100, parte 701, e IEC 60364-7-701.

Áreas de instalación de sistemas eléctricos según VDE0100, parte 701

Disposición y cableado, ver página 28

Conexiones eléctricas

Suministro eléctrico: 230V/N/PE/50Hz (3x1,5mm², longitud 0,5m). Las conexiones eléctricas cumplirán las normas y reglamentaciones específicas del país de que se trate. La protección equipotencial se realizará en el lado del edificio (4mm², Longitud del cable 1m).

Protección contra corriente de falta a tierra

La protección consistirá en un elemento RCD/FI con una corriente nominal diferencial de ≤ 30 mA.



Material de fijación

Utilizar únicamente material de fijación adecuado. Los tornillos y espigas suministradas únicamente se pueden utilizar para la fijación en estructuras de hormigón.

Lavado, ver página 31, figura 5

Lavar la instalación completa, siguiendo las instrucciones DIN1988 / EN1717.

Capacidad de desagüe

Se requiere una mínima capacidad de desagüe de 50 l/minuto.

Montaje del juego base del display, página 32:

Figura 8:

Enlucir el juego base del display montado, o bien montar el revestimiento para paredes distanciadas.

Figura 9:

Una vez secado el lugar de montaje, sellar la ranura entre la pared y la caja de plástico con silicona libre de ácido acético.

Figura 10:

Aplicar PCI-Lastogum u otro material de sellado semejante en la pared, siguiendo las instrucciones del fabricante.

Figura 11:

Colocar la tira impermeabilizante sobre la caja de plástico y hundirla en el pegante y la silicona.

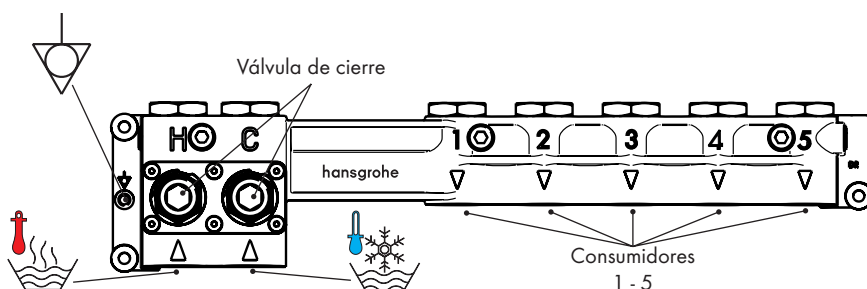

El montaje del puente de conexión se describe en la página 30
El montaje del juego base se describe en la página 32





No pegar nunca la tira (F página 24) impermeabilizante en caliente.

Reparación

A efectuar únicamente por personal especializado de Hansgrohe o personas y empresas designadas por Hansgrohe.



Esquemas de montaje recomendados por Hansgrohe, ver página 26/27

- A** Triple surtidor de ducha de rociado
- B** Doble surtidor de ducha de rociado
- C** Surtidor de ducha de rociado

Medidas de montaje (página 25)

D = Montaje base

E = Montaje comfort con amplificador y relé de iluminación (referencia 27189000)

Todas las medidas en mm.

Audio-amplificador

El panel de control de Hansgrohe transmite una señal estándar de (izq., der., Audio GND) con un nivel de 0dbu (0,775V).

Se recomienda combinar el Hansgrohe RainBrain con altavoces marca Axor Starck (referencia 40874-000/40876-180) y un amplificador activo A403 marca DeToma (www.detoma.com), o bien con un juego de altavoces/amplificador Q110 de DeToma. Los productos de la empresa DeToma se pueden adquirir en tiendas especializadas.



Nota: No enlucir nunca el bloque de conexiones.

Simbología



Tensión peligrosa



Protección equipotencial



Audio-amplificadors
(no forma parte de la gama de productos de Hansgrohe)



Relé de iluminación, referencia 27189000
(opción)



Lámparas (como máximo, 500 vatios)

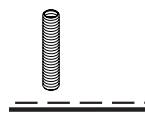

Tubo vacío EN20 / EN25

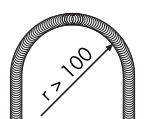

Tubo vacío altavoces EN20



Tubo vacío lámpara EN20



Conexión de agua / agua caliente



Caja de distribución



max = 10 bar / 1 MPa



Conexión de agua / agua fría



Surtidor de ducha de rociado



Surtidor de ducha de mano



Surtidores laterales



sin conexión



Silicona (sin ácido acético)

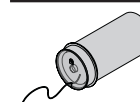

Hilo de teflón / cáñamo Fermit



El montaje del puente de conexión se describe en la página 30
El montaje del juego base se describe en la página 32



Waarschuwing voor gevaarlijke elektrische spanning



Opgelet!

Moet strikt in acht genomen worden!



AANWIJZING

Wijst op informatie waarvan de inhoud belangrijk is en in acht moet worden genomen.



Elektromonteur



Montagegereedschap / montagevolgorde



Maten (pagina 24)

Inbouwmaten (pagina 25)



Technische gegevens

(pagina 12)



Installatieschema's

(pagina 26-29)



AANWIJZING Gelieve vóór de installatie de montagehandleiding te lezen. Die bevat belangrijke informatie in verband met de veilige en vakkundige installatie.

Montage

Alle werkzaamheden aan de RainBrain mogen enkel uitgevoerd worden in de spanningsvrije toestand.

Alle componenten moeten toegankelijk blijven.

Gelieve bij de montage veiligheidskledij te dragen.



Technische gegevens

Werkdruk:	max. 1 MPa
Aanbevolen werkdruk:	0,2 - 0,5 MPa
Beproevingdruk:	1,6 MPa
(1 MPa = 10 bar = 147 PSI)	
Heetwatertemperatuur:	max. 80° C
Aanbevolen heetwatertemperatuur:	65° C
Aansluitmaten:	G 3/4
Aansluitingen:	koud rechts warm links
Vrije doorstroom bij 0,3 MPa:	42,5 l/min



AANWIJZING Het aansluitblok moet horizontaal geïnstalleerd worden (opschrift Hansgrohe leesbaar). Toevoerleiding onderaan.

Brandgevaar installatiebox

In de onmiddellijke nabijheid mogen zich geen licht ontvlambare materialen bevinden.

De omgevingstemperatuur mag niet hoger zijn dan 50 °C.

Bij de berekening van de grootte van het reservoir en de afvoer moet rekening gehouden worden met het feit dat - afhankelijk van de sproeiers - tot 42,5 l/min bij 0,3 MPa mengwater benodigd wordt.



Elektromonteur

De installatie- en controlewerkzaamheden moeten uitgevoerd worden door een erkende elektricien die rekening houdt met VDE 0100 Deel 701 en IEC 60364-7-701.

Installatiezones elektrische installaties conform VDE0100 deel 701

Rangschikking en kabeltraject zie pagina 28

Elektrische aansluiting

Stroomvoorziening 230V/N/PE/50Hz (3x1,5mm² lengte 0,5m). Bij de elektrische installatie moeten de overeenkomstige VDE, nationale en EVU-voorschriften telkens in de geldige versie nageleefd worden. Potentiaalvereffening moet in het gebouw voorzien worden (4mm², Kabellengte 1m).

Aardlekschakelaar

De beveiliging moet gebeuren via een aardlekschakelaar (RCD / FI) met een toegekende verschilstroom ≤ 30 mA.



Bevestigingsmateriaal

Er mag enkel gebruik gemaakt worden van geschikt bevestigingsmateriaal! De meegeleverde schroeven en pluggen zijn enkel geschikt voor beton.

Spoelen zie pagina 31, afbeelding 5

Complete installatie spoelen conform DIN1988 / EN1717.

Afvoercapaciteit

De afvoercapaciteit moet hoger zijn dan 50 l/min.

Montage basisset display pagina 32:

Afbeelding 8:

Ingebouwde basisset display inbouwen resp. bij een voorwandinstallatie met een wandbekledingsysteem beplanken.

Afbeelding 9:

Na het uitdrogen van het bepleisterde wandoppervlak de naad tussen de wand en de kunststof behuizing met silicone (zonder azijnzuur!) opvullen.

Afbeelding 10:

PCI-Lastogum of een vergelijkbaar afdichtingsmiddel volgens de indicaties van de fabrikant op de wand aanbrengen.

Afbeelding 11:

Afdichtingsmanchet over de kunststof behuizing schuiven en in de lijm en de silicone duwen

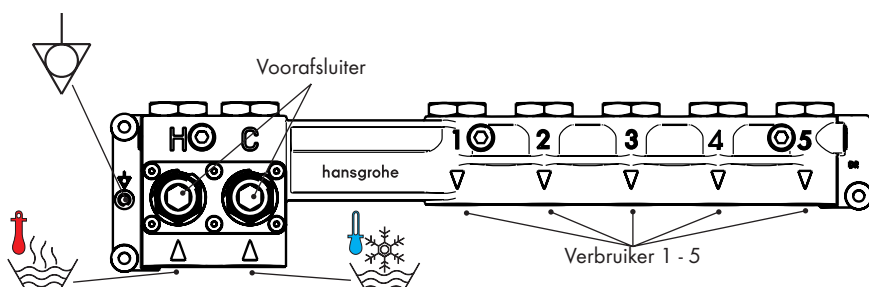

Montage aansluitbrug zie pagina 30
Montage basisset zie pagina 32



De afdichtingsmanchet (**F pagina 24**) mag niet heet gelijmd worden

Herstelling

Enkel door vakpersoneel van Hansgrohe of door Hansgrohe aangeduide personen of firma's.



Installatieschema's door Hansgrohe aanbevolen zie pagina 26/27

- A** Hoofdsproeier 3-voudig
- B** Hoofdsproeier 2-voudig
- C** Hoofdsproeier 1-voudig

Inbouwmaten (pagina 25)

D = Basisinstallatie

E = Comfortinstallatie met audio versterker en lichtrelais (artikel 27189000)

Alle maten in mm.

Audio versterker

Het bedieningspaneel van Hansgrohe levert een standaard signaal (L,R; Audio GND) met niveau 0 dbu (0,775V).

Als aanvulling van de Hansgrohe RainBrain bevelen wij de Axor Starck luidsprekers (artikel 40874-000/40876-180) aan in combinatie met de actieve versterker A403 van DeToma (www.detoma.com) of de luidspreker- / versterker Q110 actief van de firma DeToma. De producten van de firma DeToma zijn verkrijgbaar via de radio- / tv-vakhandel.



AANWIJZING Aansluitblok mag niet ingebouwd worden.

Symbolverklaring



Waarschuwing voor gevaarlijke elektrische spanning



Potentiaalvereffening



Audio versterker (niet verkrijgbaar bij Hansgrohe)



Lichtrelais-box artikel 27189000 (optioneel verkrijgbaar)



Verlichtingsmiddel (max. 500 Watt)

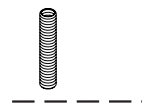

Installatiebuis EN20 / EN25

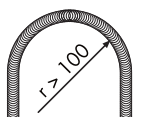

Installatiebuis luidspreker EN20



Installatiebuis luidspreker EN20



Wateraansluiting / warm water



Verdelerbox



max = 10 bar / 1 MPa



Wateraansluiting / koud water



Hoofdsproeier



Handsproeier



Zijsproeier



Geen aansluiting



Silicone (zonder azijnzuur!)

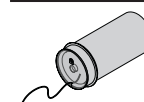

Teflon draad / hennep fermiet



Montage aansluitbrug zie pagina 30
Montage basisset zie pagina 32

Polski Informacje techniczne



Ostrzeżenie przed niebezpiecznym napięciem elektrycznym



Uwaga!

Należy dokładnie przestrzegać niniejszych wskazówek!



WSKAZÓWKA

Wskazuje na informacje, których treść jest ważna i które należy uwzględnić.



Elektroinstalator



Narzędzie montażowe/ kolejność montażu



Wymiary (strona 24)

Wymiary montażowe (strona 25)



Dane techniczne (strona 14)



Plany instalacji

(strona 26-29)



Wskazówka: Przed instalacją należy przeczytać instrukcję montażową. Zawiera ona ważne informacje na temat bezpiecznej i fachowej instalacji.

Montaż

Wszelkie prace przy RainBrain mogą być przeprowadzane jedynie w stanie beznapięciowym.

Wszystkie komponenty muszą być dostępne.

Przy montażu należy nosić odzież ochronną.



Dane techniczne

Ciśnienie robocze:	maks. 1 MPa
Zalecane ciśnienie robocze:	0,2 - 0,5 MPa
Ciśnienie kontrolne:	1,6 MPa
(1 MPa = 10 bar = 147 PSI)	
Temperatura gorącej wody:	maks. 80°C
Zalecana temperatura gorącej wody:	65°C
Wymiary przyłączeniowe:	G 3/4
Przyłącza:	zimne po prawej ciepłe po lewej
Swobodny przepływ przy 0,3 MPa:	42,5 l/min



Wskazówka: Blok przyłączeniowy musi być zainstalowany poziomo (z czytelnym napisem Hansgrohe). Przewody doprowadzające od dołu.

Zagrożenie pożarowe - skrzynka instalacyjna

W pobliżu nie może być żadnych łatwopalnych materiałów.

Temperatura otoczenia nie może przekraczać 50°C.

Przy kalkulacji wielkości zbiornika i całego procesu, należy uwzględnić, iż w zależności od używanych pryszniców, potrzeba maks. 42,5 l/min przy 0,3 MPa wody zmieszanej.



Elektroinstalator

Prace instalacyjne i kontrolne muszą być wykonane przez certyfikowanego elektryka, z uwzględnieniem normy VDE 0100 cz. 701 i IEC 60364-7-701.

Strefy ułożenia instalacji elektrycznych zgodne z VDE0100 część 701

Układ i ułożenie kabli, patrz strona 28

Przyłącze elektryczne

Zasilanie 230 V/N/PE/50 Hz (3x1,5 mm² dług. 0,5 m). Przy instalacji elektrycznej należy uwzględnić obowiązujące przepisy krajowe w ich aktualnym brzmieniu. O wyrównanie potencjałów musi zadbać klient (4mm², Długość kabla 1m).

Wyłącznik ochrony prądowej

Zabezpieczenie musi mieć miejsce przy użyciu wyłącznika różnicowo-prądowego (RCD) z prądem różnicowym ≤ 30 mA.



Materiał mocujący

Używany może być tylko odpowiedni materiał mocujący! Dołączone śruby i kołki rozporowe przeznaczone są jedynie do betonu.

Płukanie, patrz strona 31, rysunek 5

Całą instalację spłukać zgodnie z normą DIN1988 / EN1717.

Wydajność odpływu

Wydajność odpływu musi wynosić ponad 50 l/min.

Montaż zestawu podstawowego Display Strona 32:

Rysunek 8:

Zatynkować wbudowany zestaw podstawowy Display wzgl. w przypadku instalacji ściennej pokryć go przy użyciu systemu pokrycia ściennego.

Rysunek 9:

Po wyschnięciu otynkowanej powierzchni ściany, uszczelnić silikonem (bez kwasu octowego!) powierzchnię złącza między ścianą a obudową z tworzywa sztucznego.

Rysunek 10:

Nanieść na ścianę PCI-Lastogum lub porównywalny materiał uszczelniający zgodnie z danymi producenta.

Rysunek 11:

Przełożyć manszetę uszczelniającą przez obudowę z tworzywa sztucznego i wcisnąć do kleju i silikonu.

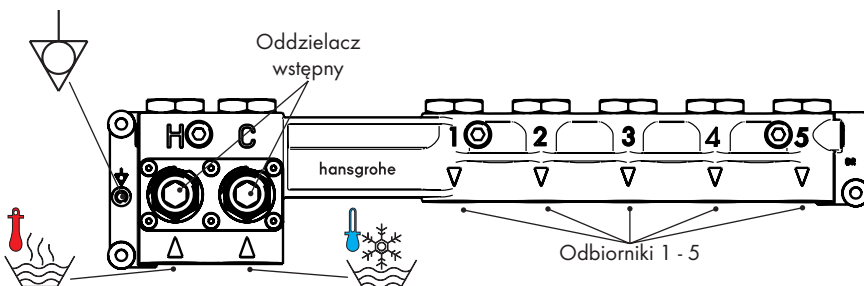

Montaż przejściówki patrz strona 30
Montaż zestawu podstawowego patrz strona 32



Manszety uszczelniającej
(F strona 24) nie można zaklejać na gorąco

Naprawa

Tylko przez personel specjalistyczny firmy Hansgrohe wzgl. przez osoby lub firmy wskazane przez Hansgrohe.



Plany instalacji zalecane przez Hansgrohe patrz strona 26/27

Objaśnienie znaków



Ostrzeżenie przed niebezpiecznym napięciem elektrycznym



Wyrównanie potencjałów



Wzmacniacza audio
(nieдоступny w firmie Hansgrohe)



Przełącznik świetlny
artykuł 27189000
(dostępna opcjonalnie)



Żarówka (maks. 500 W)



A

Prysznic sufitowy potrójny

B

Prysznic sufitowy podwójny

C

Prysznic sufitowy pojedynczy

Wymiary montażowe (strona 25)

D = Instalacja podstawowa

E = Instalacja komfortowa ze wzmacniaczem audio i przełącznikiem świetlnym (artykuł 27189000)

Wszystkie wymiary w mm.

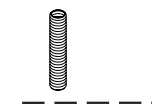

Rurka kablowa EN20 / EN25

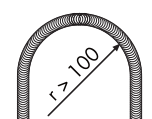

Rurka kablowa głośnika EN20

Rurka kablowa lampy EN20



Przyłącze wody / ciepła woda



Skrzynka rozdzielacza

max = 10 bar / 1 MPa

Wzmacniacza audio

Panel obsługi Hansgrohe emituje standardowy sygnał (L,R; Audio GND) o poziomie 0 dBu (0,775 V).

Jako uzupełnienie do Hansgrohe RainBrain zalecamy użycie głośnika Axor Starck (artykuł 40874-000/40876-180) w połączeniu ze wzmacniaczem aktywnym A403 firmy DeToma (www.detoma.com) albo zestaw głośnikowy / wzmacniający Q110 firmy DeToma. Produkty firmy DeToma dostępne są w sprzedaży radiowej / telewizyjnej.



Wskazówka: Bloku przyłączeniowego nie można zatynkować.



Przyłącze wody / zimna woda



Prysznic sufitowy



Prysznic ręczny



Prysznic boczny



Brak przyłącza



Silikon (bez kwasu octowego!)

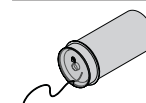

Teflon /konopie, fermit



Montaż przejściówki patrz strona 30
Montaż zestawu podstawowego patrz strona 32



危险电压警告



注意事项：
应严格遵守！



提示
指明信息内容很重要，应予以注意。



电气安装



安装工具 / 安装顺序



尺寸 (第24页)

安装尺寸 (第25页)



技术参数 (第16页)



安装图 (第26-29页)



提示：安装前阅读安装说明书。说明书注有重要的安全又正确的安装信息。

安装

只允许在断电状态下操作 Rain Brain (多功能淋浴控制系统)。

所有组件必须保持可供使用。

安装时穿上安全服。

设备安装盒有燃烧危险

不得在其旁边置放易燃材料。

环境温度不得超过 50 °C。

计算储水量和出水量时应注意，根据花洒组合情况混合水为 0.3 MPa 时每分钟需要 42,5升。



技术参数

工作压力：	最大 1 MPa
建议工作压力：	0.2 - 0.5 MPa
检测压力：	1.6 MPa
(1 MPa = 10 bar = 147 PSI)	
热水温度：	最大 80° C
建议热水温度：	65° C
连接尺寸：	G ¾
接口：	右冷 左热
0,3 MPa 时的流速：	42,5 升/分钟



提示：接线盒应垂直安装 (Hansgrohe 字体清晰可读)。下面馈线。



电气安装

只允许批准的电气专业人员根据 VDE 0100 第 701 部分和 IEC 60364-7-701 进行安装检测作业。

接线

电源 230V/N/PE/50Hz (3x1.5mm² 长度 0.5m)。进行电气安装时，应遵守届时有效的相应 VDE、国家和 EVU 规程。电位均衡由客户现场配置 (4mm², 电线长度 1m)。

故障电流保护装置

通过设计差动电流 ≤ 30 mA 的故障电流保护装置 (RCD / FI) 进行保护。

电气装置安装区根据 VDE 0100 第 701 部分

布置和布线 见第28页



紧固件

只允许使用适当的紧固件！附带的螺钉和销钉仅适用于水泥。

冲洗 见第31页，插图5

按照 DIN1988 / EN1717 冲洗全套设备。

出水效率

出水效率每分钟大于 50 升。

基本套件的安装见第32页：

插图 8：

用灰浆埋住安装的基本套件，如果采用面板安装方式铺上镶板。

插图 9：

抹灰的墙表面干燥后，在墙壁与塑料壳之间的接缝处喷上硅酮 (不含醋酸)。

插图 10：

按照生产厂说明在墙上涂上 PCI-Lastogum (防水柔性保护层) 或可比的密封材料。

插图 11：

把密封片盖在塑料壳上，挤入粘剂和硅酮。



绝不要热粘密封片。

维修

只允许汉斯格雅公司专业人员或者汉斯格雅公司指定人员或公司进行安装。

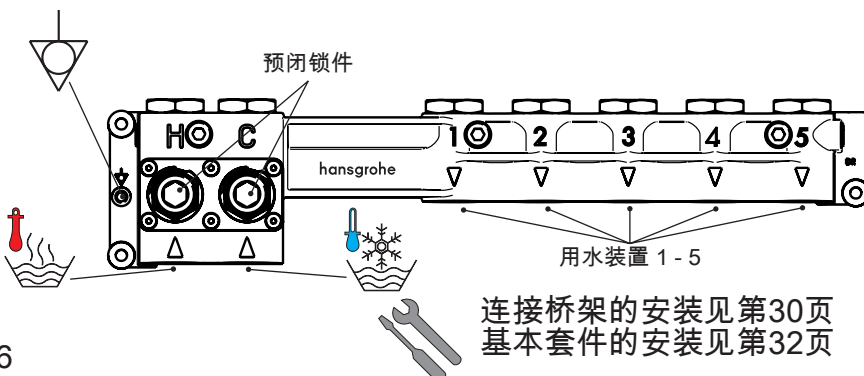

连接桥架的安装见第30页
基本套件的安装见第32页



Hansgrohe 推荐的安装
图见第26/27页

A 头顶花洒 3个

B 头顶花洒 2个

C 头顶花洒 1个

安装尺寸 (第25页)

D =基本安装

E = 带有音频放大器 and 光控继电器的舒适设备 (产品号 27189000)

所有尺寸均采用 mm。

标记说明



危险电压警告



电位均衡



音频放大器

(Hansgrohe 公司不提供)



光继电器 产品号 b
27189000

(提供选配件)



灯 (最大 500 W)



管道 EN20 / EN25

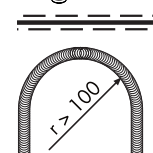

扬声器 EN20 用管道



灯 EN20 用管道



水接口 /
热水



分配盒

 max = 10 bar / 1 MPa



提示：接线板不得被灰埋住。



水接口 /
冷水



头顶花洒



手持花洒



体位花洒



无接口



硅酮 (无醋酸)



聚四氟乙烯密封带 / 大麻
密封材料



连接桥架的安装见第30页
基本套件的安装见第32页



Предупреждение: опасное электрическое напряжение



Внимание!
Необходимо точное соблюдение инструкций!



УКАЗАНИЕ
Сопровождает сведения, содержимое которых является важным и подлежит соблюдению.



Электромонтер



Инструмент для монтажа/ последовательность монтажа



Размеры (страница 24)

Установочные размеры (страница 25)



Технические характеристики (страница 18)



Планы установки (страница 26-29)



Указание: Перед установкой прочтите инструкцию по монтажу. Она содержит важные сведения, необходимые для безопасной и правильной установки.

Монтаж

Все работы с устройством RainBrain разрешается проводить только после отключения напряжения.

Все компоненты должны оставаться доступными.

При монтаже используйте защитную одежду.



Технические характеристики

Рабочее давление:	макс. 1 МПа
Рекомендуемое рабочее давление:	0,2 - 0,5 МПа
Испытательное давление:	1,6 МПа
(1 МПа = 10 бар = 147 фунтов на квадратный дюйм)	
Температура горячей воды:	макс. 80° С
Рекомендуемая температура горячей воды:	65° С
Размеры соединений:	G 3/4
Разводка соединений:	холодная вода справа горячая вода слева

Свободное истечение при 0,3 МПа: 42,5 л/мин



Указание: Соединительный блок следует установить в горизонтальном положении (чтобы можно было прочесть надпись Hansgrohe). Линии питания подводятся снизу.

Опасность возгорания установочного блока

В непосредственной близости не должны находиться легковоспламеняющиеся предметы.

Температура окружающей среды не должна превышать 50 °С.

При расчете размера емкости и слива следует учесть, что в зависимости от комбинируемых леек может понадобиться подача смешанной воды 42,5 л/мин. под давлением 0,3 МПа.



Электромонтер

Работы по установке и контролю должен проводить авторизованный электромонтер с учетом части 701 стандарта VDE 0100 и стандарта IEC 60364-7-701.

Зоны прокладки электрических установок согласно VDE0100 часть 701

Упорядочивание и прокладывание кабеля см. на стр. 28

Подключение к электросети

Характеристики питания: 230 В/Н/PE/50 Гц (3x1,5 мм², длина 0,5 м). При электромонтаже следует соблюдать соответствующие стандарты VDE, национальные стандарты и предписания энергоснабжающих организаций в их действующих редакциях. Эксплуатационник обязан обеспечить выравнивание потенциалов (4mm², Длина кабеля 1м).

Устройство защиты от тока утечки

Для защиты устройство должен быть установлен автоматический выключатель, действующий при появлении тока утечки (RCD / FI) с дифференциальным током ≤ 30 мА.



Крепежный материал

Используйте только подходящие крепежные материалы! Винты и дюбели, входящие в комплект поставки, пригодны только для бетона.

Промывку см. на стр. 31, рисунок 5

Все установленное оборудование следует промыть согласно стандарту DIN1988 / EN1717.

Производительность

Производительность должна составлять более 50 л/мин.

Монтаж дисплея из базового комплекта, страница 32:

Рисунок 8:

Оштукатурьте стену вокруг дисплея или установите облицовочные планки, если используется фальшстенка.

Рисунок 9:

После высыхания заштукатуренной поверхности стены обрызгать шов между стеной и пластмассовым корпусом аэрозолем с содержанием силикона (безуксусным!).

Рисунок 10:

Нанесите на стену PCI-Lastogum или сопоставимый герметик, соответствующий данным производителя.

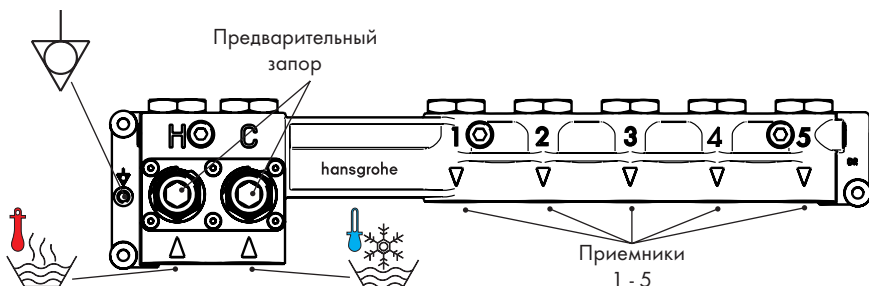

Монтаж переключки: см. страницу 30
Монтаж базового комплекта: см. страницу 32



Рисунок 11:

Наложите уплотнительную манжету на пластмассовый корпус, затем вдавите ее в клей и силикон.



Горячее склеивание для крепления манжеты использовать нельзя. (F страницу 24)

Ремонт

Только персонал Hansgrohe или уполномоченные со стороны Hansgrohe лица либо компании.



Планы установки, рекомендованные компанией Hansgrohe: см. страницу 26/27

A Верхняя душевая лейка
3-элементная

B Верхняя душевая лейка
2-элементная

C Верхняя душевая лейка
1-элементная

Установочные размеры (страница 25)

D = базовая установка

E = комфортная установка со звуковым усилителем и световым реле (артикульный номер 27189000)

Все размеры указаны в миллиметрах.

Звуковой усилитель

Панель управления Hansgrohe подает стандартный сигнал (L,R; Audio GND) на уровне 0 дБУ (0,775 В).

В качестве дополнения к устройству Hansgrohe RainBrain мы рекомендуем использовать динамики Axor Starck (артикульный номер 40874-000/40876-180) в сочетании с активным усилителем A403 от DeToma (www.detoma.com) или комплект активных динамиков с усилителем Q110 от компании DeToma. Изделия компании DeToma можно приобрести в магазинах, специализирующихся на продаже радиоприемников и телевизоров.



Указание: Соединительный блок нельзя закрывать штукатуркой.

Пояснение знаков



Предупреждение: опасное электрическое напряжение



Выравнивание потенциалов



Звуковой усилитель
(не продается компанией Hansgrohe)



Реле освещения, артикульный номер 27189000
(опция)



Лампочка (макс. 500 Вт)

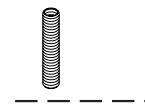

Пустая трубка EN20 / EN25

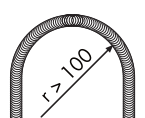

Динамик для размещения в пустой трубке EN20



Лампочка для размещения в пустой трубке EN20



Соединение для подачи воды / горячая вода



Распределительный блок



max = 10 bar / 1 МПа



Соединение для подачи воды / холодная вода



Верхняя душевая лейка



Душевая лейка



Боковые форсунки



Соединение отсутствует



Силикон (безуксусный!)

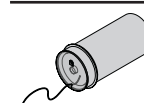

Тефлоновая нить / пенка



Монтаж перемычки: см. страницу 30
Монтаж базового комплекта: см. страницу 32



警告 — 高電圧危険



注意！
必ず守ってください！



注意：
厳守しなければならない重要な
内容を含む情報です。



電気接続部品



設置用具/設置手順



寸法 (24ページ)



設置寸法 (25ページ)



仕様 (20ページ)



設置図 (26-29ページ)



注意：設置の前に必ず設置説明書を読んでください。設置説明書には、安全・正確に設置作業を行うための重要な情報が書かれています。

設置

RainBrainの作業は全て、電源を切った状態で行ってください！

全ての部品はすぐに手に取れる場所に置いて作業してください。

設置中は、安全な作業服を着用してください。

発火の危険 — 設置ボックス

絶対に可燃性の物質を近づけてはいけません。

周囲の温度が絶対に50°Cを超えないようにしてください。

集積器のサイズおよび排出量を計算する際は、0.4 MPaの水に対して最大42.5リットル/分が必要なることを考慮してください。この量は、取り付けるシャワーの種類によって異なります。



技術データ

動作圧力:	最大 1 MPa
推奨動作圧力:	0.2 - 0.5 MPa
テスト圧力:	1.6 MPa
(1 MPa = 10 bar = 147 PSI)	
熱湯温度:	最大 80° C
推奨熱湯温度:	65° C
取り付け具寸法:	G ¾
取り付け具:	右が低温 左が高温

0.3MPaの場合、自由流れが 42.5l/minになる



注意：終端ブロックは水平に設置してください(Hansgroheの文字が読める位置)。線は下から引いてください。



電気接続部品

設置作業および検査作業は全て、VDE 0100 Part 701およびIEC 60364-7-701に基づく認可を受けた電気工事が行ってください。

電気接続

主電源230V/N/PE/50Hz (3x1.5mm² 長さ0.5m)です。電気設置には、適用されるVDE、各国およびEVUの規則(それぞれ最新版のもの)を厳守してください。設置場所による等電位化を行う必要があります(4mm², 1m)。

漏電防止装置

ヒューズは感度30mAの漏電防止装置(RCD/FI)を経由して接続してください。

電気システムの配線スペースはVDE0100 パート701に準拠

配線とケーブルの固定位置は28ページを参照してください



留め具

指定の留め具以外は使用しないでください！
付属のネジとダボはコンクリート専用です。

洗浄については31ページの図5を参照してください

設置物全体をDIN1988 / EN1717に従って洗浄してください。

排出容量

排出容量は最低でも50 リットル/分にしてください。

基本セットの設置は32ページを参照：

図8

基本セットのディスプレイを石膏で塗りこめず。壁の前面に設置する場合は壁材で覆ってください。

図9:

壁に塗った石膏の表面が乾いた後、壁とプラスチックケースの継ぎ目をシリコン(無酢酸のもの)で埋めてください。

図10:

PCI-Lastogumまたは同等のシーリング材で壁をコーティングします。手順はシーリング材の製造者による説明書に従ってください。

図11:

プラスチックケースにシーリングカラーを置き、接着剤とシリコンに押し付けます。



シーリングカラーはハンダ付けをしないでください。

修理

必ず Hansgrohe の専門スタッフまたは Hansgrohe が修理を委任する個人または業者が行ってください。

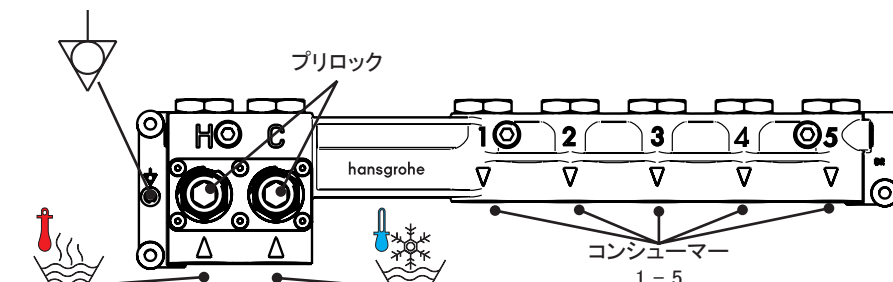

接続ジャンパー線の設置は30ページを参照：
基本セットの設置は32ページを参照：



Hansgrohe推奨の取り
付け図 — 26/27ページ
参照

- A** ヘッドシャワー 3節
- B** ヘッドシャワー 2節
- C** ヘッドシャワー 1節





設置寸法(25ページ)

D = 基本の設置

E = オーディオアンプおよび照明リレー(部品
no. 27189000)を使用した設置

寸法の単位は全てmmです。

記号の説明

	警告 — 高電圧危険
	等電位化
	オーディオ用アンプ (Hansgroheでは製造して おりません)
	リレーボックス部品no.27189000 (オプション品)
	照明(最大500ワット)





オーディオ用アンプ

Hansgroheの動作パネルはレベル0dbu(0,775V)の標準シグナル(L,R; オーディオGND)を送り出します。

Hansgrohe RainBrainには、Axor Starckのスピーカー(部品 no. 40874-000/40876-180)とDeTomaのアクティブアンプ A403(www.detoma.com)をセットで使用するか、DeTomaのスピーカーアンプキットQ110 aktivが推奨されます。DeToma製品は ラジオ/テレビ販売代理店で購入できます。

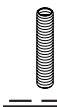
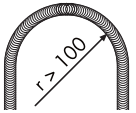

注意: 終端ブロックは石膏で塗り込めてください。

	空管 EN20 / EN25
	スピーカー用空管 EN20
	照明用空管 EN20
	水道接続 / 温水
	接続箱
	max = 10 bar / 1 MPa

	水道接続 / 冷水
	ヘッドシャワー
	ハンドシャワー
	サイドシャワー
	接続なし
	シリコン(必ず無酢酸のもの!)
	テフロンテープ/ヘンプファーマット



接続ジャンパー線の設置は30ページを参照:
基本セットの設置は32ページを参照:



إرشاد: لا تجوز تغطية قالب التوصيل.

معزز قوة الصوت

تتيح لوحة التحكم Hansgrohe إشارة قياسية (يميناً، يساراً، أرضي) مع مستوى صوت مقداره 0dbu (٧٧٥,٠ فولت).

استكمالاً لجهاز RainBrain من شركة Hansgrohe نوصي بسماعات Axor Starck (رقم المنتج 40874-000) بالارتباط مع معزز قوة الصوت الفعال A403 من شركة DeToma (www.detoma.com) أو طقم السماعات/معزز قوة الصوت Q110 aktiv من إنتاج شركة DeToma. يمكن الحصول على منتجات شركة DeToma عن طريق المتاجرة المتخصصة عبر الراديو أو التلفزيون.

مخططات التركيب الموصى بها
من شركة Hansgrohe انظر
صفحة ٢٦



A دش علوي ثلاثي الوظائف

B دش علوي ثنائي الوظائف

C دش علوي أحادي الوظيفة

أبعاد التركيب (صفحة ٢٥)

D = التركيب القاعدي

E = التركيب المريح مع معزز قوة الصوت والمرحل الكهروضوئي (رقم المنتج 27189000)

جميع الأبعاد بالمليمتر.

شرح الرموز

تحذير من جهد كهربائي يمثل
خطورة



معادلة الجهد الكهربائي



معزز قوة الصوت للسماعات

(غير متوافر لدى شركة
Hansgrohe)



صندوق المرهل، رقم المنتج
27189000

(يتوافر اختياريًا)



لمبة الإضاءة (٥٠٠ وات بحد أقصى)



وصلة الماء / الماء البارد



دش علوي



دش يدوي



دش جانبي



لا يوجد توصيل



سيليكون (خالٍ من حمض الخل!)



خيوط التيفلون / خيوط القنب ومادة
الإحكام Fermi

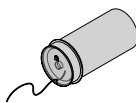

أنبوب فارغ
EN20 / EN25

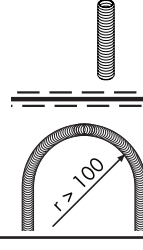

أنبوب فارغ EN20
للسماعات

أنبوب فارغ EN20 للمبة



وصلة الماء / الماء الساخن



صندوق التوزيع





مناطق مد الأجهزة الكهربائية (صفحة ٥)

منطقة التركيب ١

- ينبغي عدم مد الكبلات والوصلات إلا في مناطق التركيب فقط.
- يمكن عمل تمديدات الكبلات والوصلات القصيرة للغاية في السقوف والأرضيات.
- تمتد كل منطقة من مناطق التركيب العمودية من الحافة السفلية للسقف وحتى الحافة العلوية للأرضية.
- بالنسبة للجدران المائلة (طوابق مبنية تحت السقف) تسري فقط مناطق التركيب العمودية.

منطقة التركيب ٢

- يجب أن تكون المقابس في غرفة المعيشة على ارتفاع ٠,٣ متر وعلى ارتفاع ١,٠٥ متر في المطبخ.
- يجب تركيب المفاتيح على نفس ارتفاع مقبض الباب البالغ ١,٠٥ متر تقريباً.



مواد التثبيت

يجوز فقط استخدام مواد تثبيت مناسبة. لا تتناسب المسامير المولوبة والخوابير المرفقة إلا مع الخرسانة.

الغسل

ينبغي غسل التركيبة بأكملها وفقاً للمواصفة DIN1988 / EN1717.

معدل تصريف المياه

يجب أن يكون معدل تصريف المياه أعلى من ٥٠ لتر/دقيقة. تركيب شاشة المجموعة الأساسية صفحة ٣٢:

صورة ٨:

قم بتركيب شاشة المجموعة الأساسية المدمجة أو قم بتغطيتها بالواح في حالة التركيب خارج الحائط وذلك بواسطة نظام كسوة الجدران.

بعد أن يجف سطح الجدار المملط املاً موضع الربط بين الجدار والعلبة البلاستيكية بالسيليكون (الخالي من حمض الخل).

صورة ١٠:

قط بطلاء الجدار بمادة PCI-Lastogum أو أي مادة إحكام مشابهة طبقاً لتعليمات الجهة الصانعة.

صورة ١١:

اقلب جلبة الإحكام فوق العلبة البلاستيكية واضغطها إلى الداخل في المادة اللاصقة والسيليكون



لا يجوز لصق جلبة الإحكام وهي ساخنة

عند احتساب كل من حجم التخزين ومياه الصرف يجب الحرص على مراعاة أنه يلزم توافر كمية من المياه المختلطة تصل إلى ٤٨ لتر/دقيقة عند ضغط مقداره ٠,٣ ميجا باسكال وذلك وفقاً لوحدة الدش المركبة.



المواصفات الفنية

ضغط التشغيل: ١ ميجا باسكال بحد أقصى
 ضغط التشغيل الموصى به: ٠,٢ - ٠,٥ ميجا باسكال
 ضغط الاختبار: ١,٦ ميجا باسكال
 (١ ميجا باسكال = ١٠ بار = ١٤٧ رطل لكل بوصة مربعة)
 درجة حرارة الماء الساخن: ٨٠ درجة مئوية بحد أقصى
 درجة حرارة الماء الساخن الموصى بها: ٦٥ درجة مئوية
 أبعاد التوصيل: قطر القلاووظ ٣؛ بوصة
 التوصيلات: بارد ناحية اليمين
 ساخن ناحية اليسار



إرشاد: يجب تركيب قالب التوصيل بصورة أفقية (بحيث يتسنى قراءة كلمة Hansgrohe). وصلات الإدخال من أسفل.



الكهربائي

يجب إجراء أعمال التركيب والفحص بمعرفة كهربائي مؤهل ومعتمد، مع الحرص على مراعاة مواصفة جمعية الكهربائيين الألمان VDE 0100 الجزء 701 والمواصفة IEC 60364-7-701.

التوصيل الكهربائي

مصدر الكهرباء ٢٣٠ فولت/موصل التعادل/موصل وقائي أرضي/٥٠ هرتز (١,٥×٣م، طول ٠,٥ متر). أثناء عمل التمديدات الكهربائية يجب الالتزام بالتعليمات ذات الصلة لجمعية الكهربائيين الألمان وكذلك التعليمات المحلية وتعليمات مرفق الإمداد بالكهرباء في نسخها المعمول بها حالياً. يجب ذكر قيمة معادلة الجهد الكهربائي في الموقع.

قاطع دائرة التيار المتخلف

يجب أن يتم التأمين عن طريق قاطع دائرة التيار المتخلف (RCD / FI) مع تيار متخلف مقدر يقل عن أو يساوي ٣٠ مللي أمبير.

تحذير من جهد كهربائي يمثل خطورة



تنبيه!



يجب الحرص على مراعاته بدقة!

إرشاد

يشير إلى معلومات مهمة يجب الحرص على مراعاتها.



الكهربائي



أدوات التركيب/ تسلسل التركيب



الأبعاد (صفحة ٢٤)

أبعاد التركيب (صفحة ٢٥)



المواصفات الفنية (صفحة ٢)



مخططات التركيب (صفحة ٢٥)



إرشاد: احرص على قراءة دليل التركيب قبل القيام بعملية التركيب، حيث إنه يحتوي على معلومات مهمة تفيد في إتمام عملية التركيب بصورة آمنة وسليمة.

التركيب

لا يجوز القيام بكافة الأعمال على جهاز RainBrain إلا عندما يكون غير موصل بالتيار الكهربائي.

يجب أن تظل جميع المكونات في المتناول.

احرص على ارتداء ملابس واقية أثناء التركيب.

خطر احتراق صندوق التركيب

لا يجوز وجود أية مواد سريعة الاشتعال في المحيط القريب.

لا يجوز أن تزيد درجة الحرارة السائدة على ٥٠ درجة مئوية.

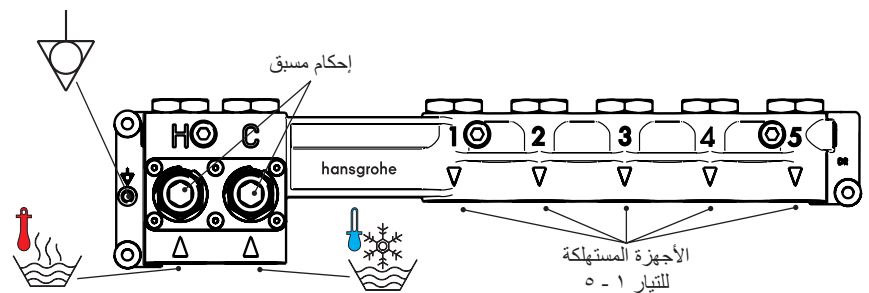



تركيب جسر التوصيل انظر صفحة ٣٠
 تركيب المجموعة الأساسية انظر صفحة ٣٢

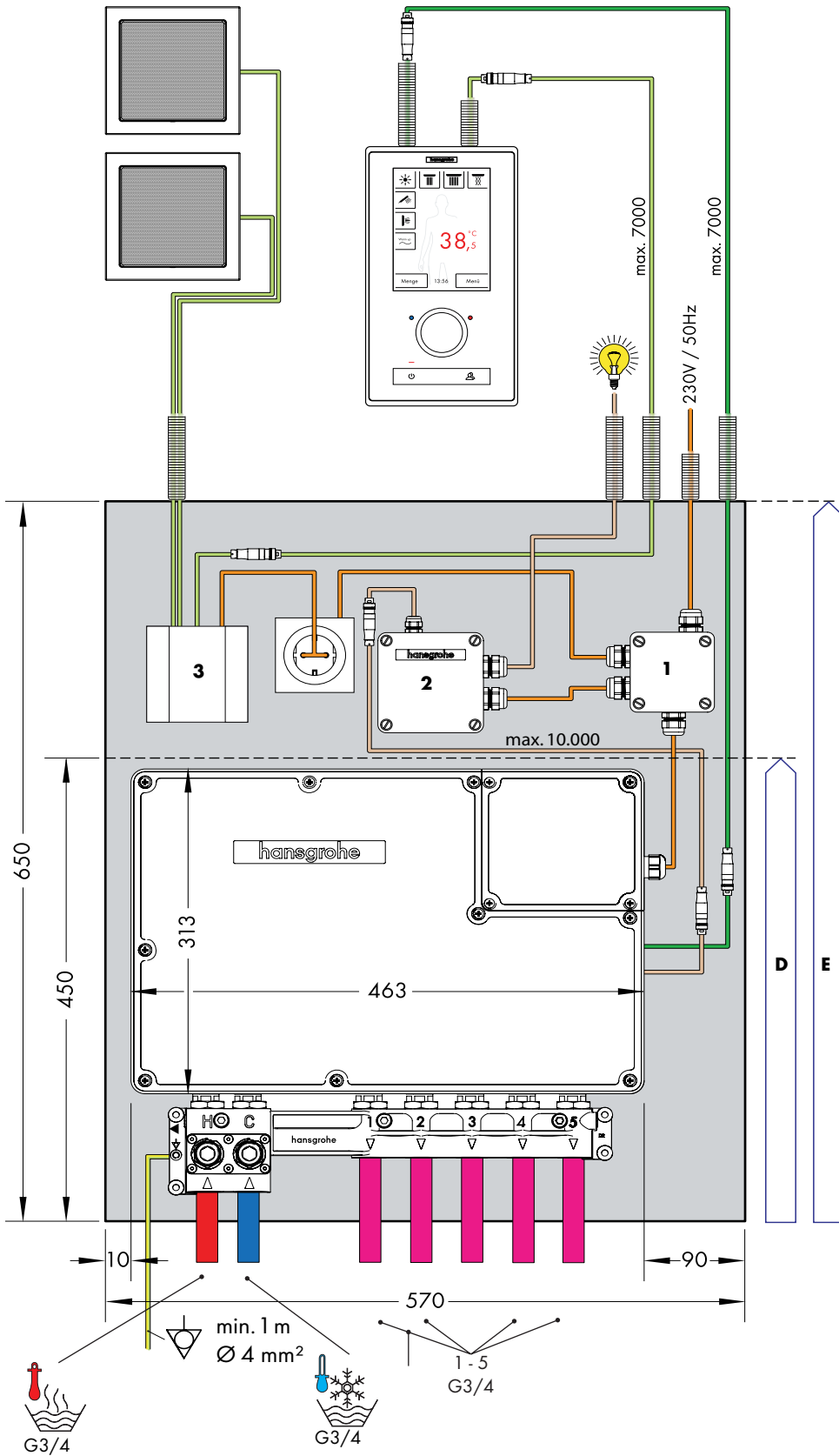

Handwritten note: *Handwritten text, possibly a date or reference number.*



- 1 = 
- 2 = 
- 3 = 

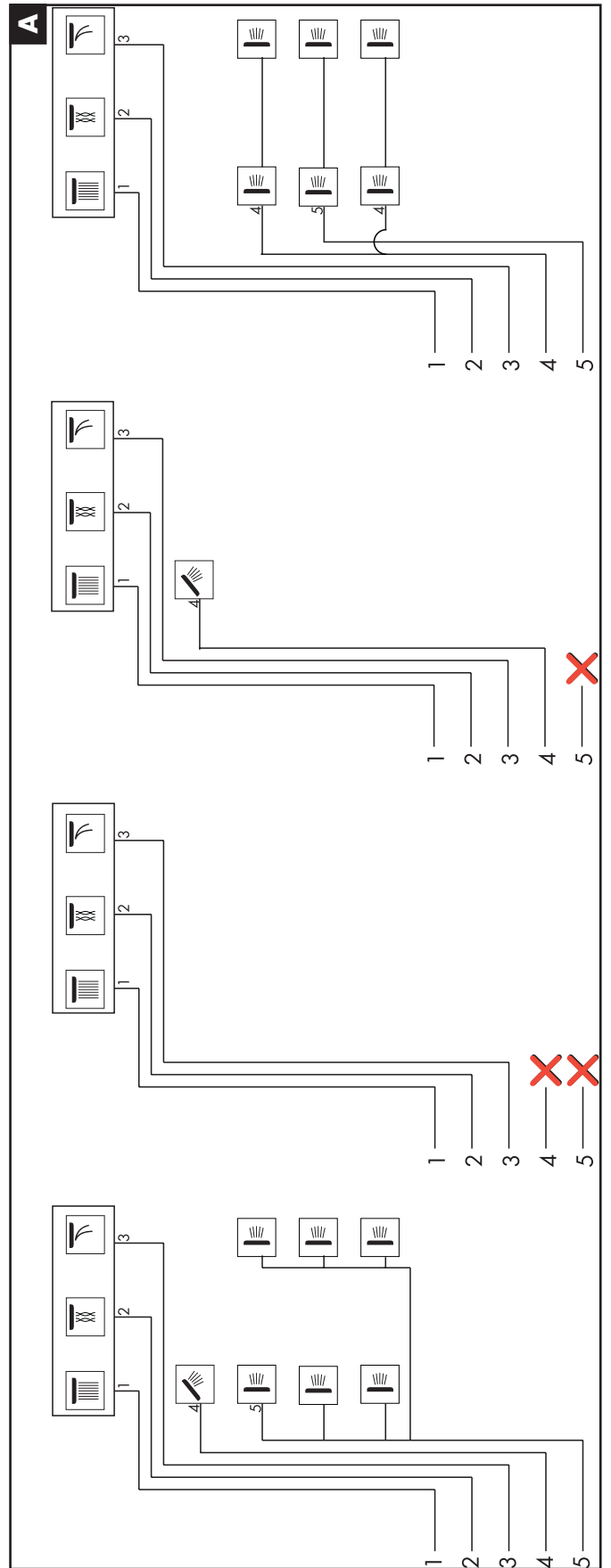
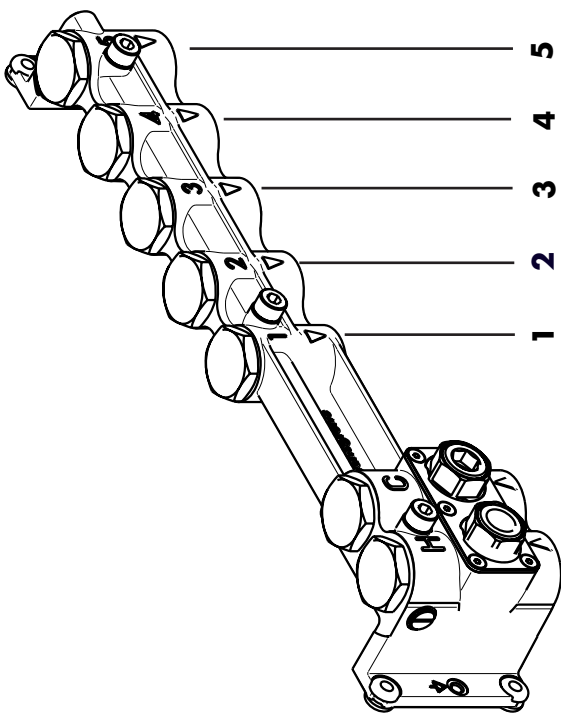

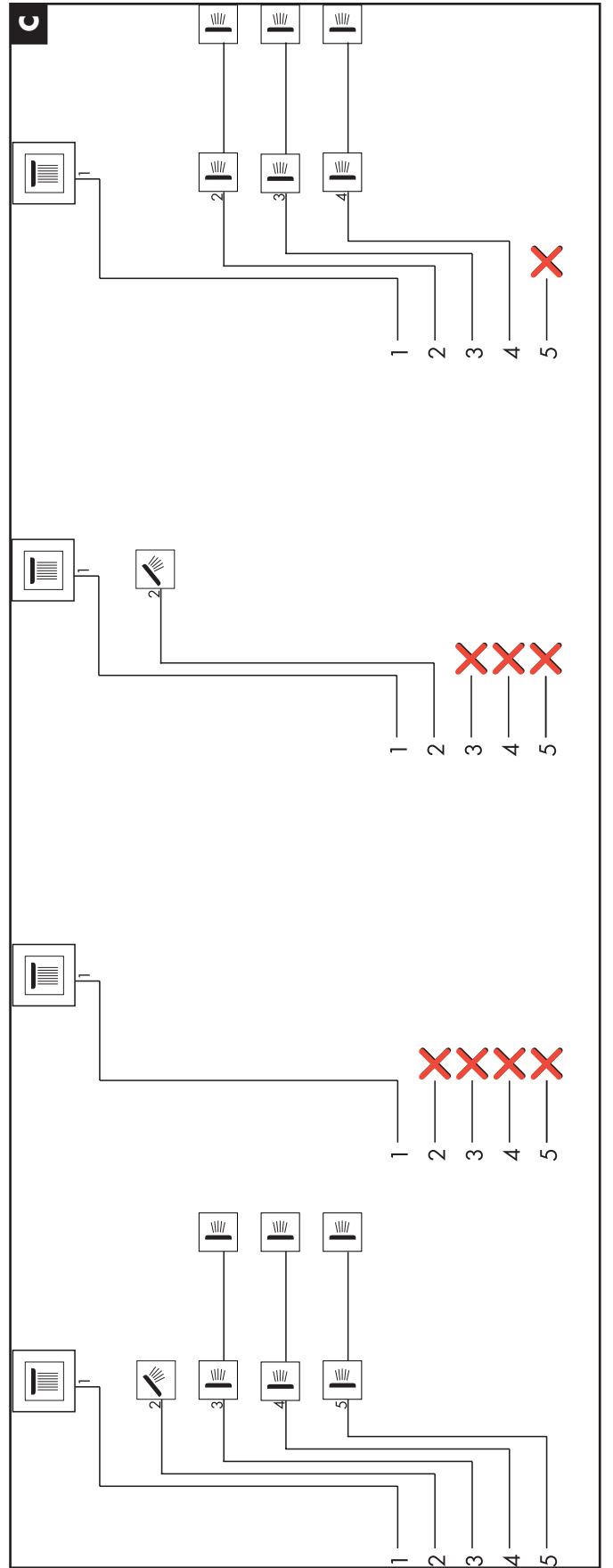
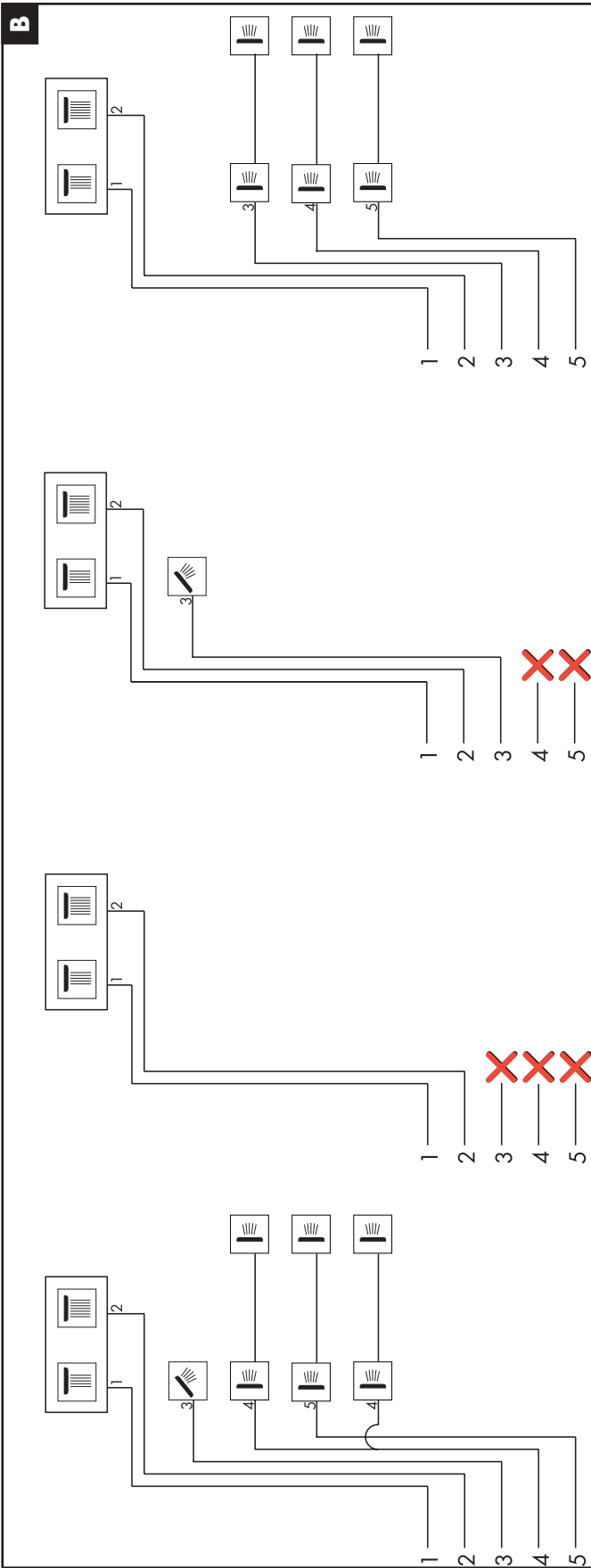

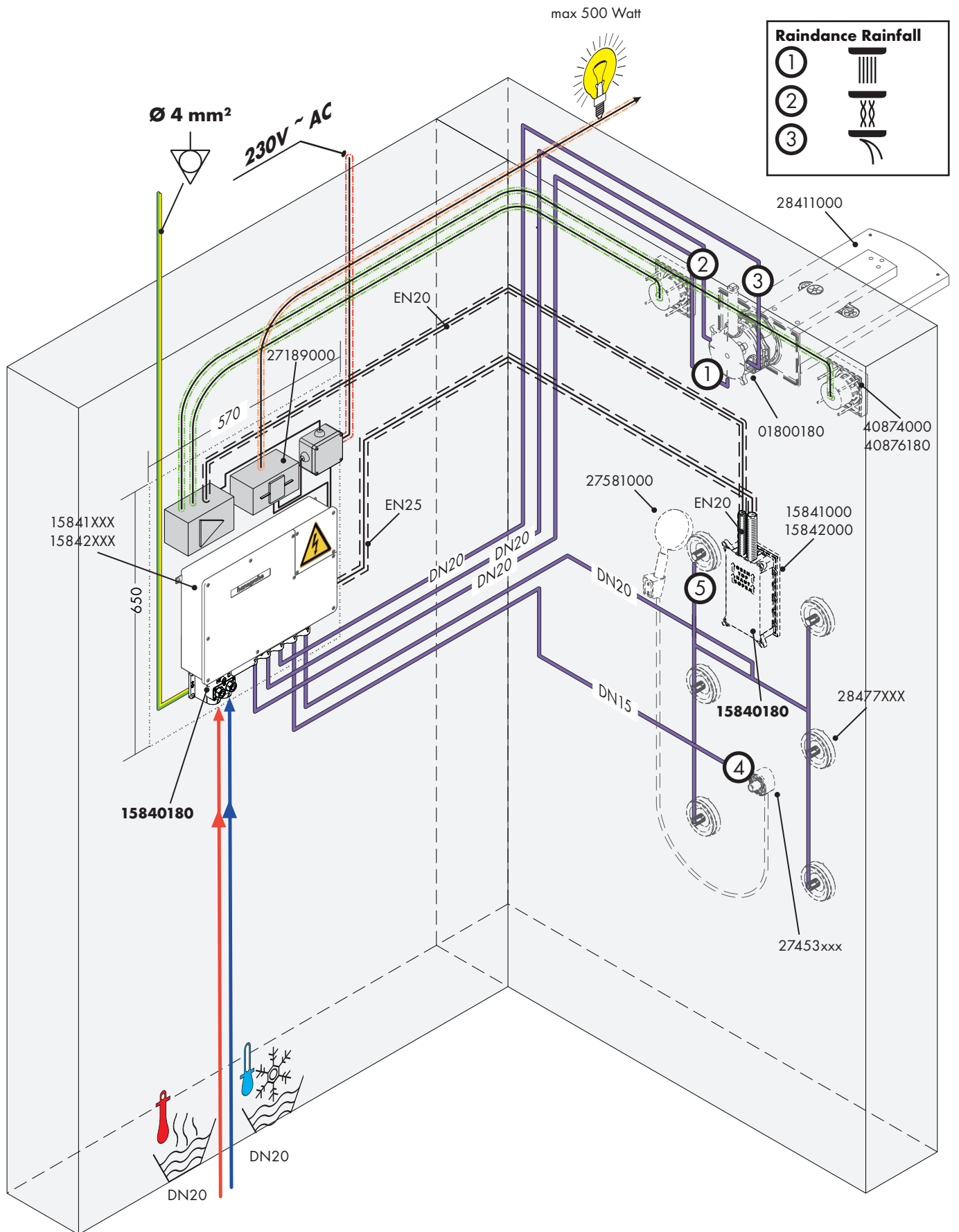

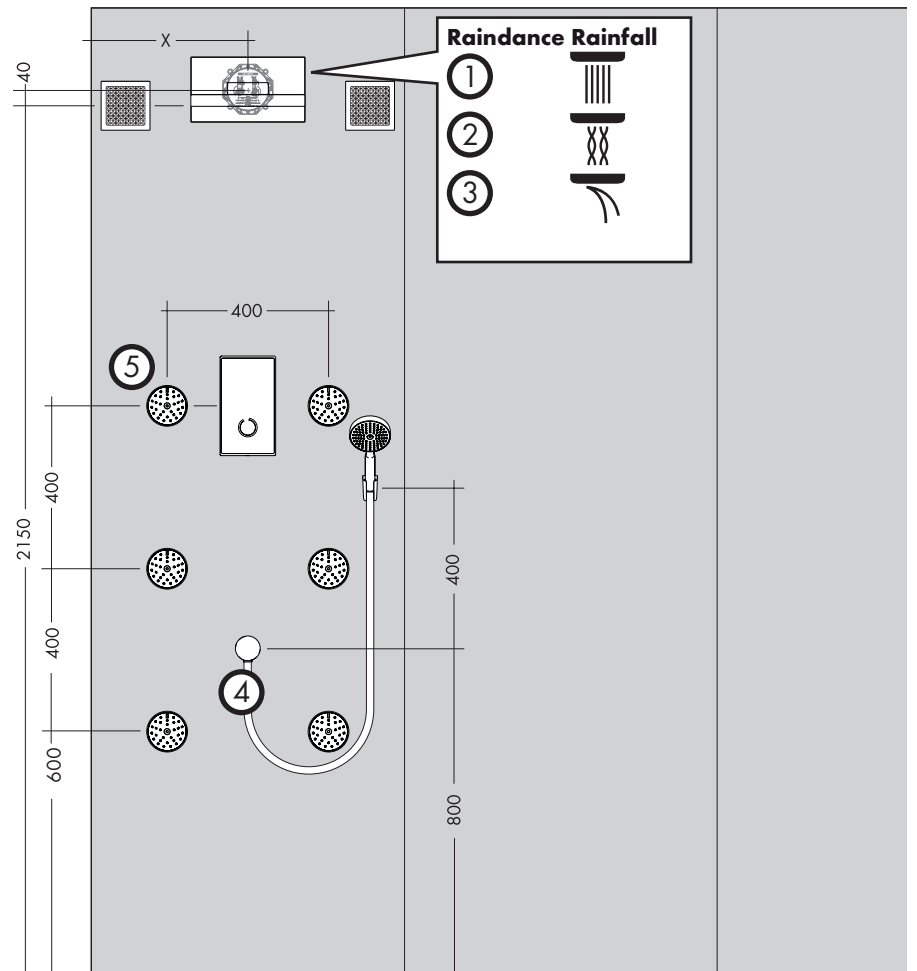
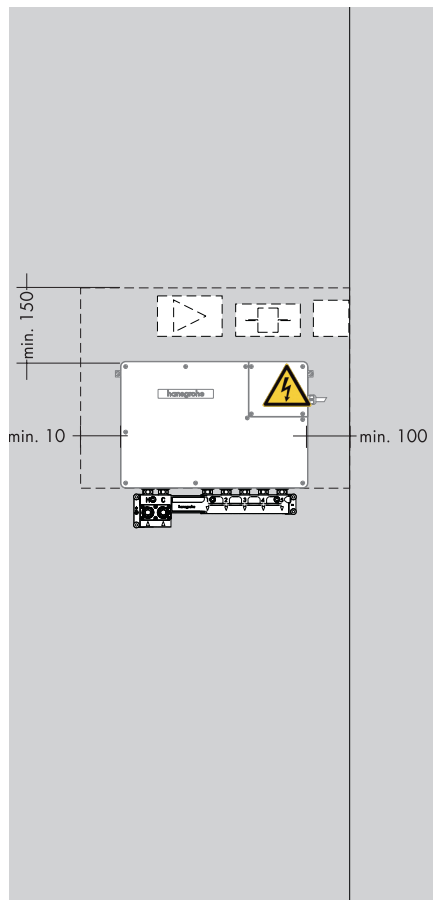
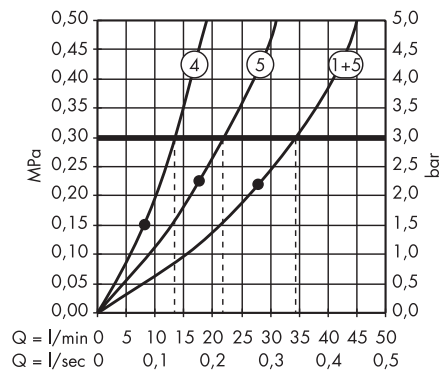
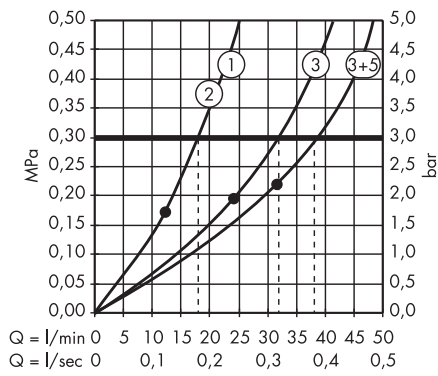

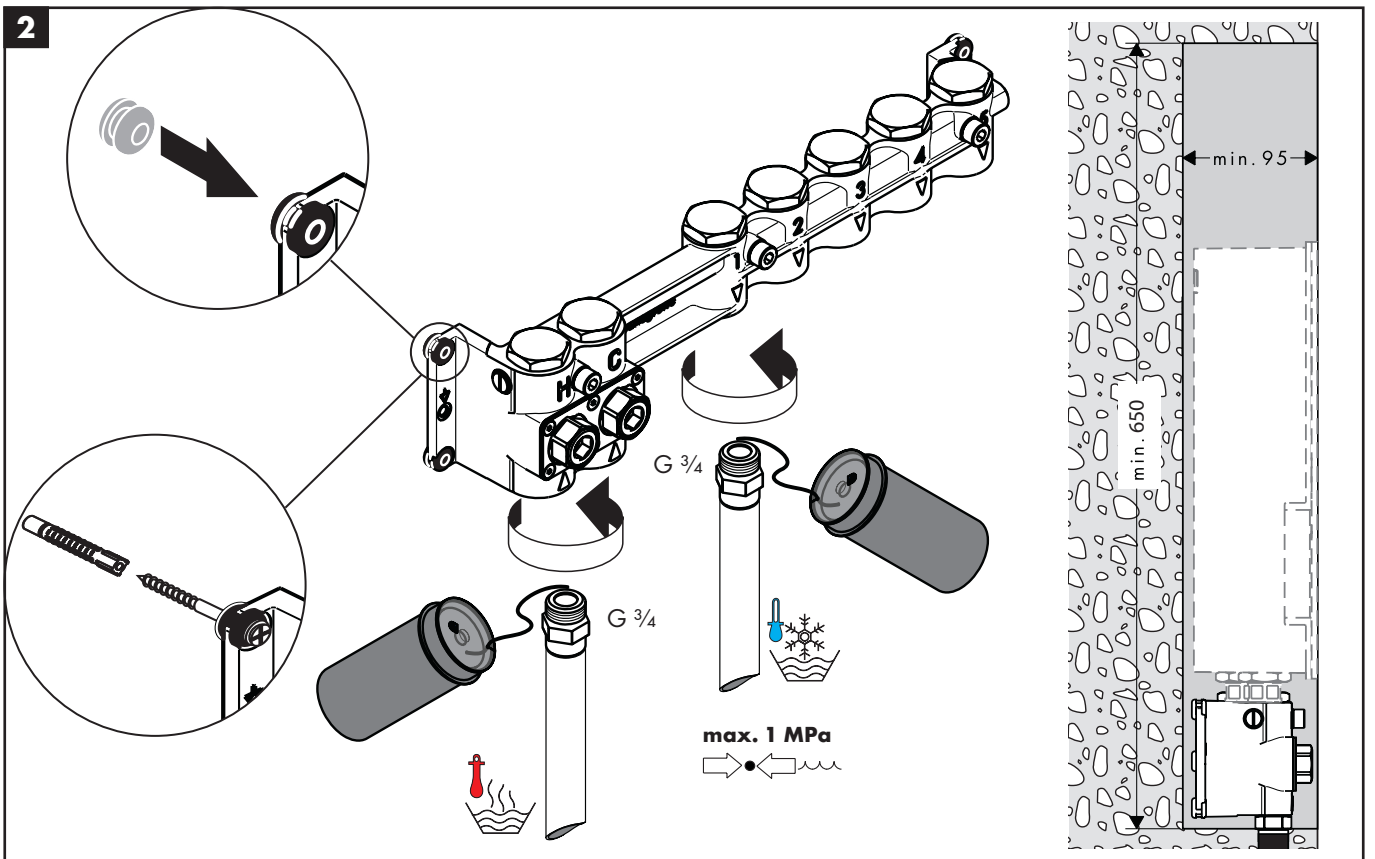
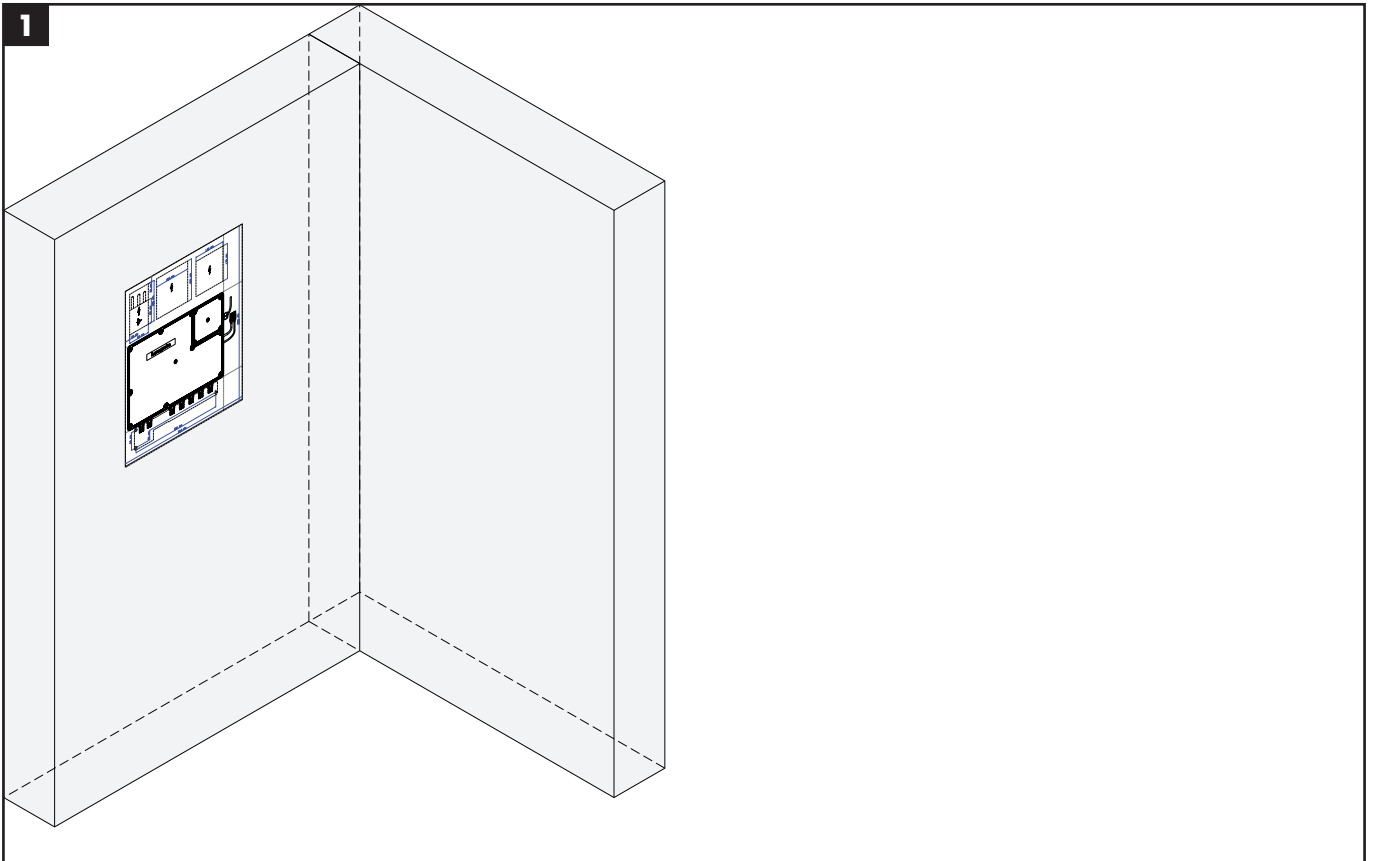

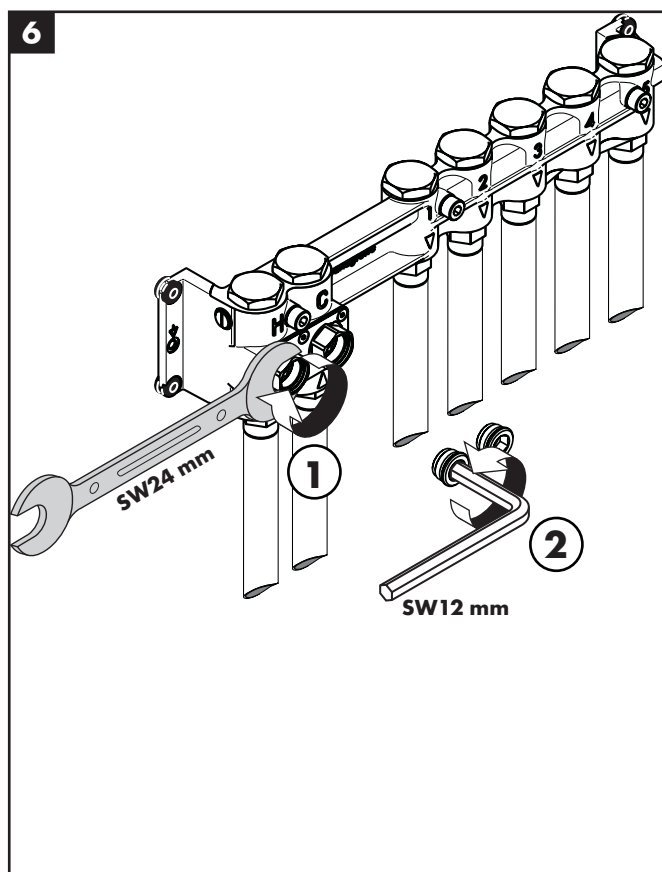
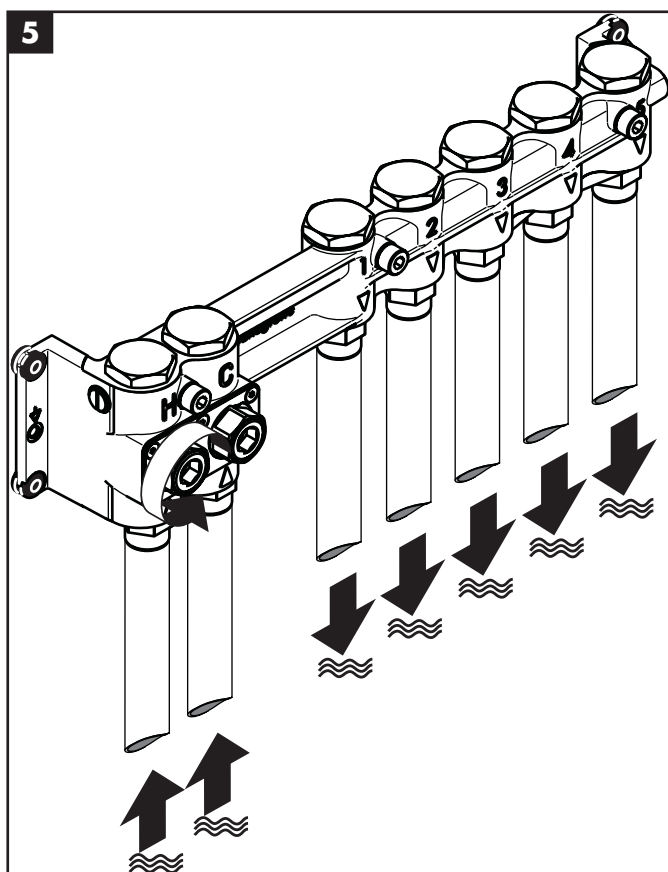
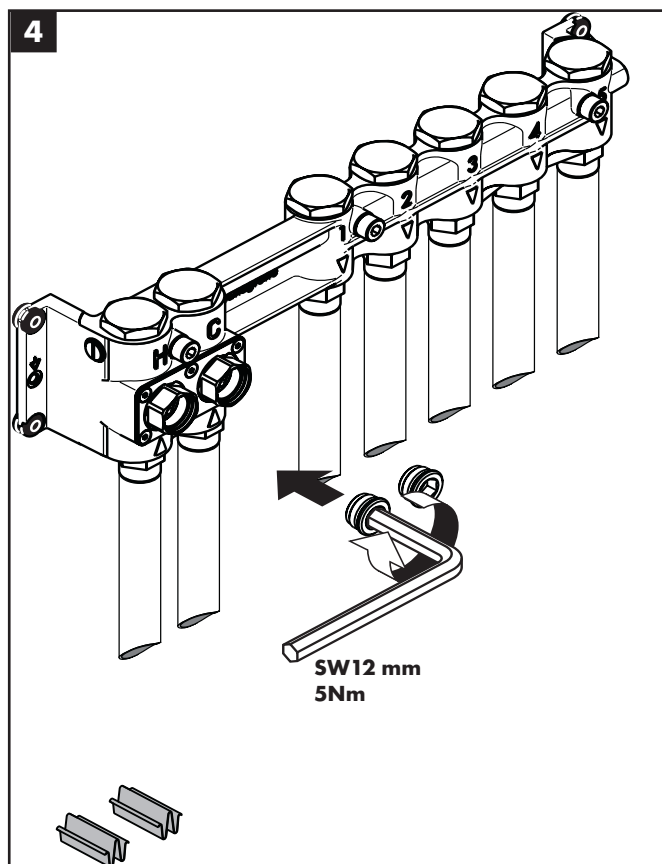
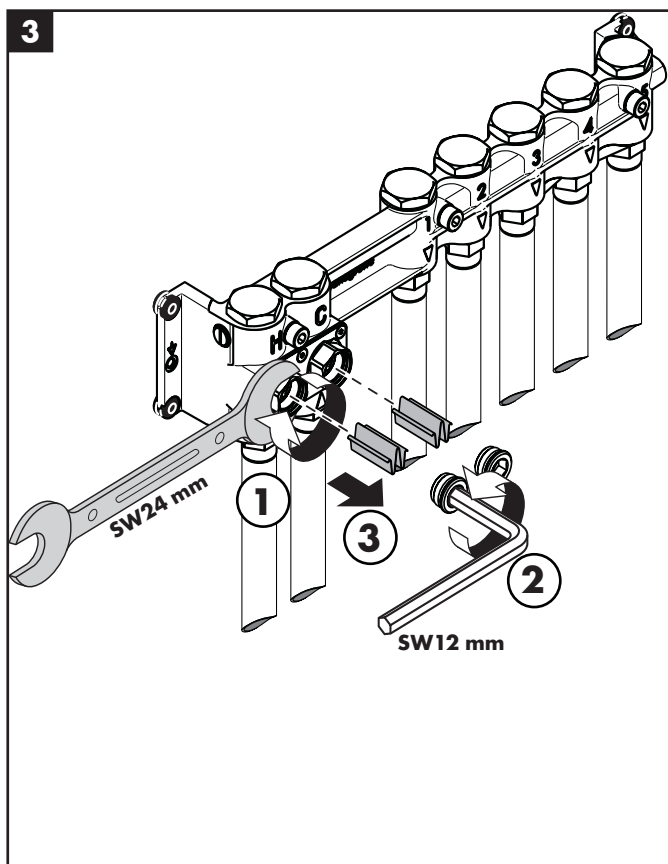

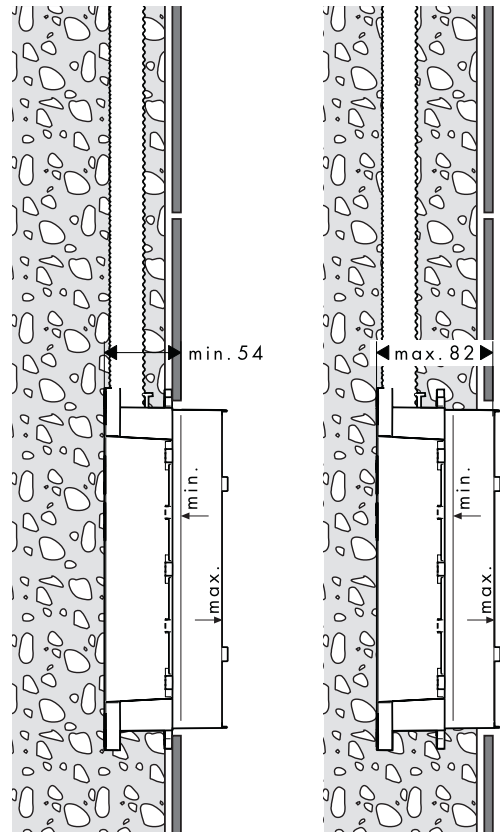
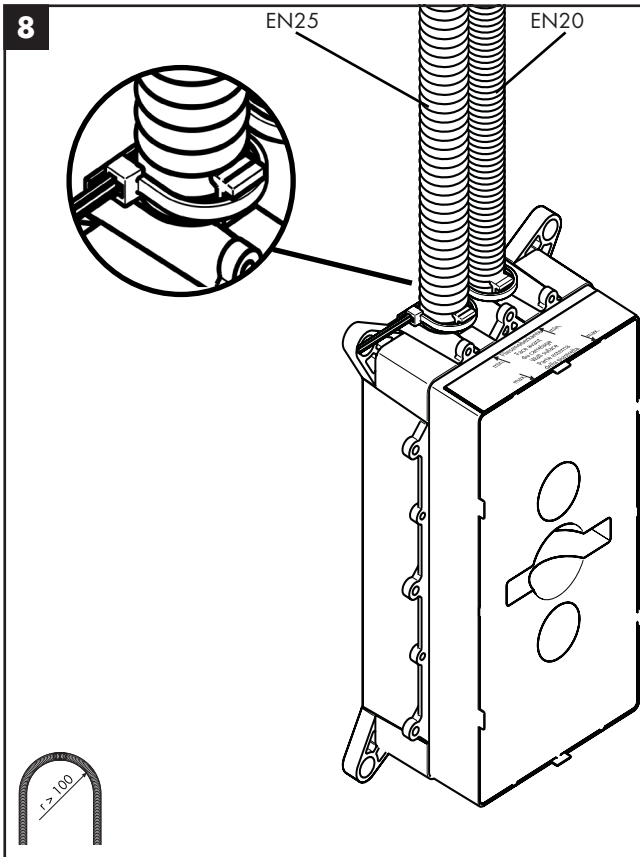
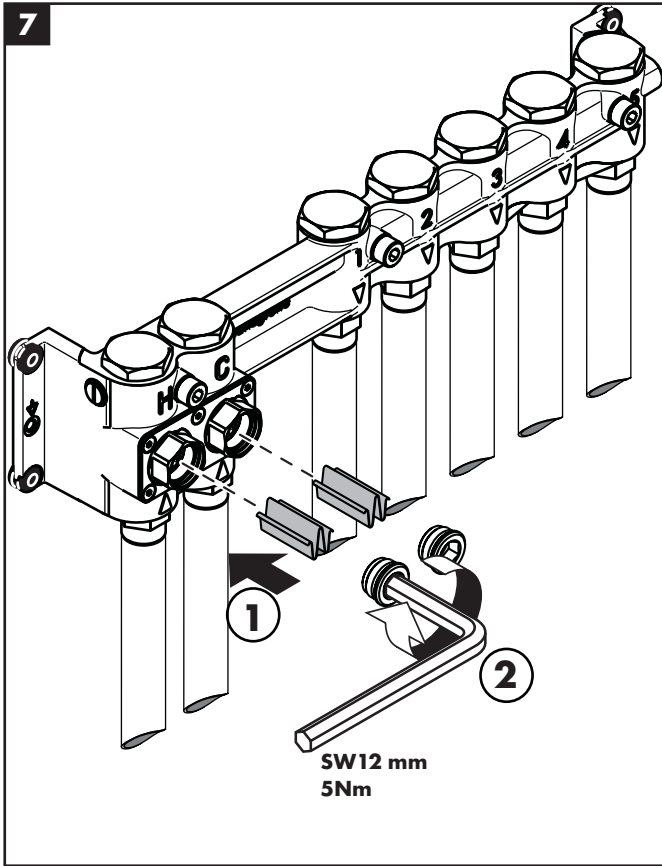

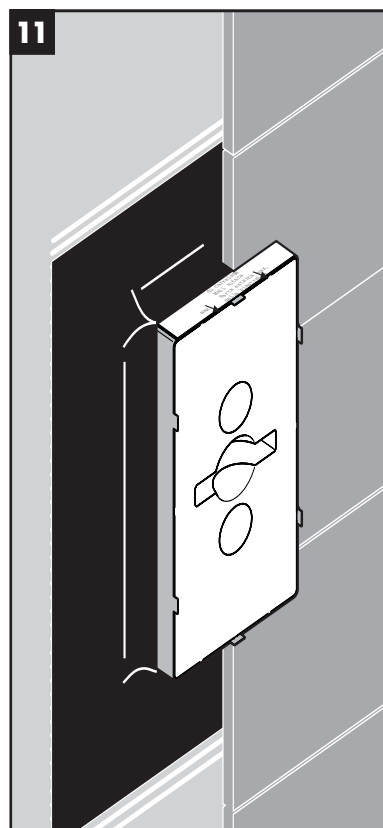
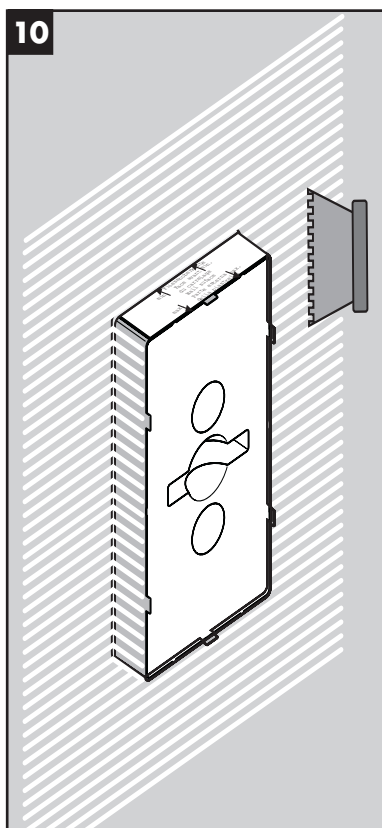
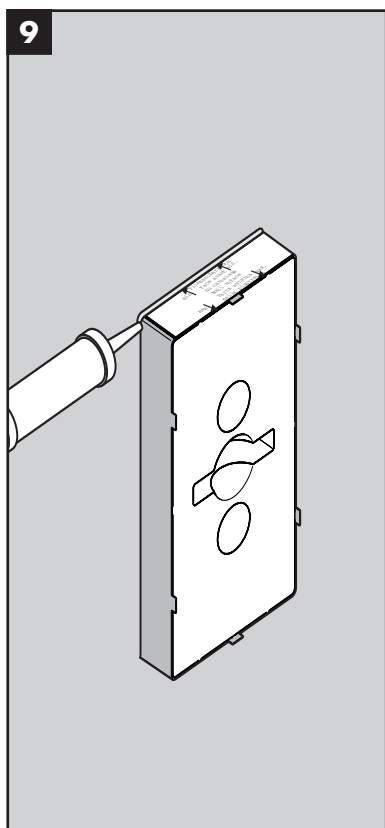

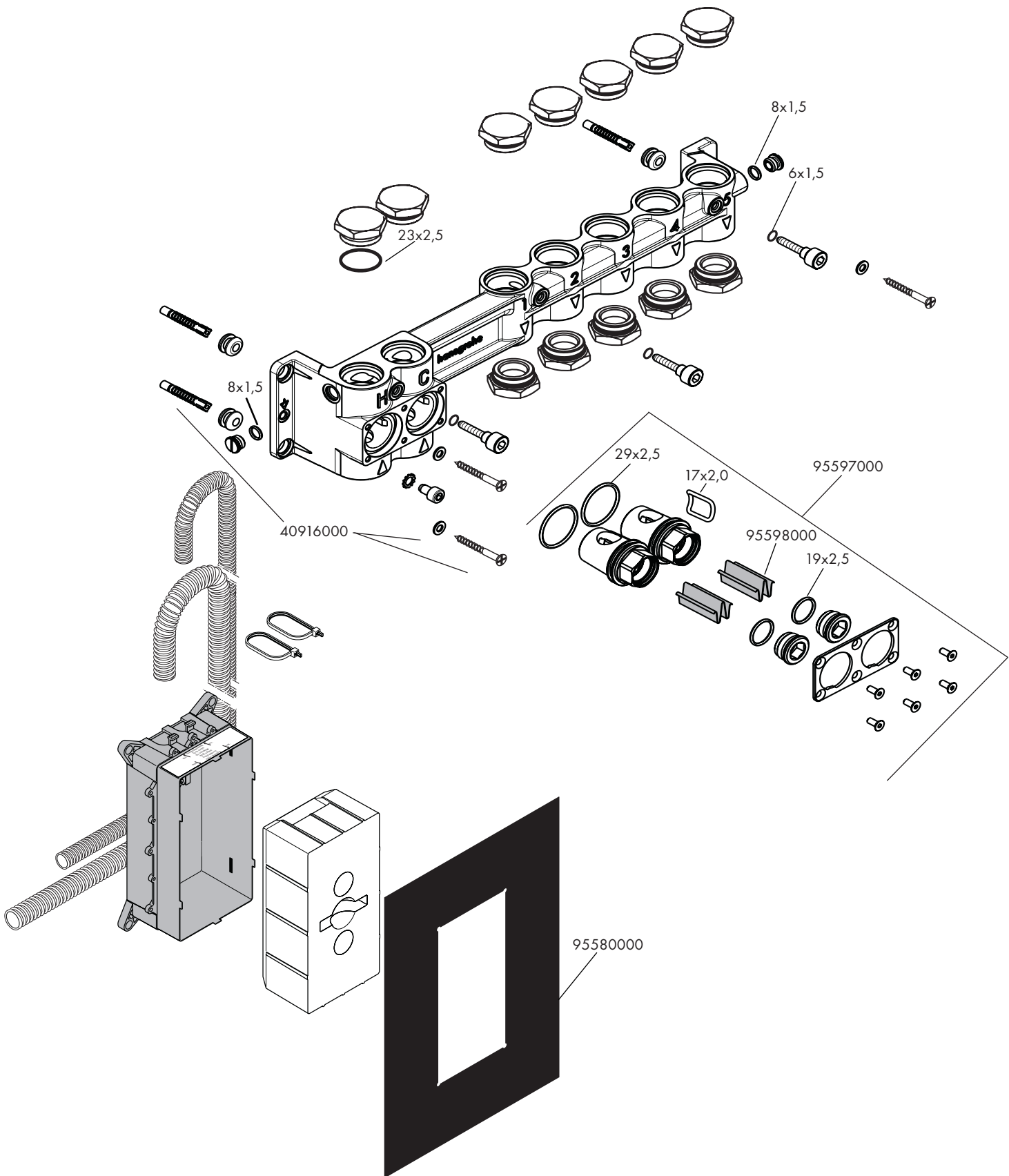



hansgrohe

Hansgrohe · Austraße 5 · 9 · D-77761 Schiltach · Telefon +49 (0) 78 36/51-1282 · Telefax +49 (0) 7836/511440
E-Mail: info@hansgrohe.com · Internet: www.hansgrohe.com

4/2012
9.04984.01