

# MCW

**UNITE TERMINALE MURALE**  
**WALL-MOUNTED TERMINAL UNIT**  
**UNITÀ TERMINALE MURALE**  
**UNIDAD TERMINAL DE PARED**  
**KLIMAGERÄT FÜR WANDMONTAGE**

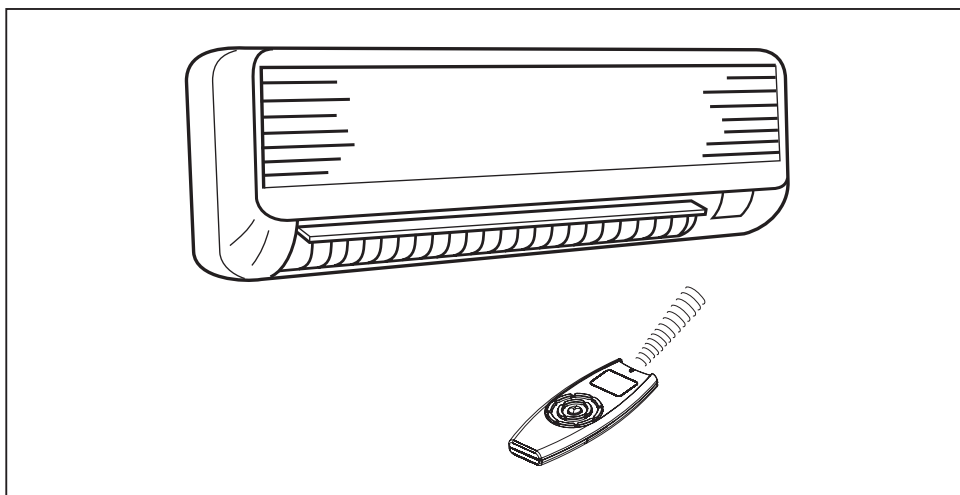

**MARQUAGE CE**

- Ce produit marqué CE est conforme aux exigences essentielles des Directives :
- Basse Tension n° 2006/95/CE.
  - Compatibilité Electromagnétique n° 89/336 CEE modifiée 92/31 CEE et 93/68 CEE.

**AVERTISSEMENT POUR L'ELIMINATION CORRECT DU PRODUIT AUX TERMES DE LA DIRECTIVE EUROPEENNE 2002/96/CE**

Au terme de son utilisation cet équipement ne doit pas être éliminé avec les ordures ménagères. Le produit doit être remis à l'un des centres de collecte sélective locaux ou auprès des revendeurs assurant ce service. Eliminer séparément un équipement électrique et électronique permet d'éviter des potentielles retombées négatives pour l'environnement et la santé humaine dérivant d'une élimination incorrect et permet de récupérer les matériaux qui le composent dans le but d'une économie importante en termes d'énergie et de ressources. Pour rappeler l'obligation d'éliminer séparément ces équipements, le produit porte le symbole d'un caisson à ordures barré.

## SOMMAIRE

1 - Généralités .....	2
2 - Présentation.....	2
3 - Mise en place.....	3
4 - Raccordements / Schémas électriques .....	4
5 - Accessoires .....	8
6 - Mise en service.....	8
7 - Maintenance .....	8

## 1 - GENERALITES

### 1.1 - PREAMBULE

- Le matériel doit être installé, mis en service et entretenu par du personnel qualifié et habilité, en accord avec les réglementations locales et dans les règles de l'art.

### 1.2 - CONDITIONS GENERALES DE LIVRAISON

- D'une façon générale, le matériel voyage aux risques et périls du destinataire.
- Celui-ci doit faire immédiatement des réserves écrites auprès du transporteur s'il constate des dommages provoqués au cours du transport.

### 1.3 - TENSION

- Avant toutes opérations, vérifier que la tension et la fréquence plaquées sur l'appareil correspondent bien à celles du réseau.

### 1.4 - PRECAUTIONS

#### 1.4.1 - CIRCUIT HYDRAULIQUE

- Température mini d'entrée d'eau : 4°C.
- Température maxi d'entrée d'eau : 60°C.
- Pression maxi de service : 16 bar.

#### 1.4.2 - AIR AMBIANT

- Température mini de reprise : 5°C.
- Température maxi de reprise : 32°C.

**Attention :** Pendant l'arrêt de l'installation, en cas de température ambiante voisine de 0°C, il y a risque de gel des tuyauteries. Prévoir la vidange du circuit hydraulique.

### 1.5 - USAGE

- Cet appareil est destiné à la climatisation de locaux pour le confort des personnes.

### 1.6 - MODELES

- "2 tubes" pour toutes les tailles.



## 2 - PRESENTATION

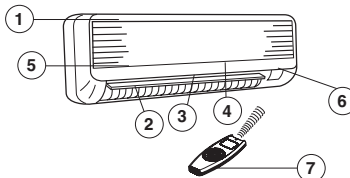

### 2.1 - DESCRIPTION

- 1 - Entrée d'air (aspiration)
- 2 - Sortie d'air (soufflage)
- 3 - Volet de déflexion verticale
- 4 - Volet de déflexion horizontale
- 5 - Filtres à air
- 6 - Voyants et récepteur.
- 7 - Télécommande.

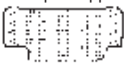

## 2.2 - ACCESSOIRES LIVRES AVEC L'APPAREIL

Accessoire	Q <sup>16</sup>	Utilisation
1 - Plaque support 	1	Support mural de l'appareil.
2 - Notices 	2	Notice d'installation. Notice d'utilisation.
3 - Chevilles 	6	Fixation de la plaque support.

Accessoire	Q <sup>16</sup>	Utilisation
4 - Vis 	6	Fixation de la plaque support avec les chevilles.
5 - Joints 	2	Raccordement des tuyaux flexibles sur l'installation (Ø 1/2" - 15 x 21)
6 - Télécommande 	1	Télécommande

## 2.3 - POIDS

	Poids net (kg)	Poids emballé (kg)
MCW1-2	8	10
MCW3-4	12	14

	A	B	C
MCW1-2	270	805	177
MCW3-4	285	995	206

## 2.4 - DIMENSIONS

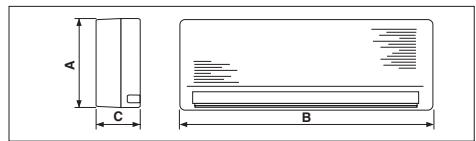

## 3 - MISE EN PLACE DE L'APPAREIL

### 3.1 - CHOIX DE L'EMPLACEMENT

- Sélectionner l'emplacement de l'appareil en fonction des critères suivants :
  - Appareil prévu pour être installé dans des locaux abrités (IP 20). Ne pas l'installer dans des pièces très humides ou exposées à des projections d'eau.
  - Ne pas le placer au-dessus de prises électriques.
  - Les grilles de reprise d'air et de soufflage doivent être dégagées de tout obstacle afin que le soufflage puisse se faire correctement dans toute la pièce.
  - Le mur sur lequel l'appareil sera monté devra être suffisamment épais pour ne pas avoir de résonance et pour ne pas produire de bruit.
  - Prévoir le passage des tubes et des câbles électriques.
  - Il est nécessaire que l'espace libre autour de l'appareil (voir dessin) soit scrupuleusement respecté.

- Ne pas installer les appareils avec chauffage électrique à proximité de matériaux ou de surfaces combustibles.

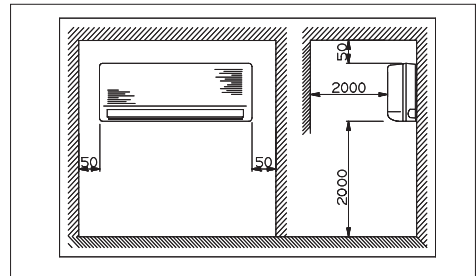

### 3.2 - INSTALLATION DE LA PLAQUE SUPPORT

- Enlever la vis de fixation de la plaque support.

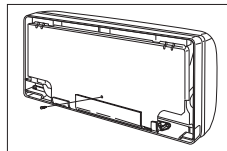

- Appuyer aux endroits marqués par un triangle pour décrocher les deux pattes de la plaque.

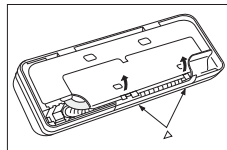

- L'unité peut être connectée vers cinq directions :
  - latérale gauche et droite,
  - arrière gauche et droite,
  - en bas côté droit.

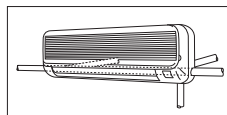

- Pour les sorties arrière, utiliser la plaque support comme gabarit. La mettre de niveau et repérer le trou à effectuer. Pour la sortie arrière côté gauche, utiliser la marque la plus à l'extérieur de la plaque.

On peut aussi utiliser le trou Ø 65 mm en haut à droite de la plaque support.

Cette solution permet de faire sortir les tubes tout droit.

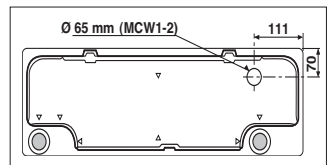

- Fixer la plaque sur le mur à l'aide des vis et chevilles fournies. S'assurer que le panneau est bien plaqué contre le mur, pour éviter les vibrations.

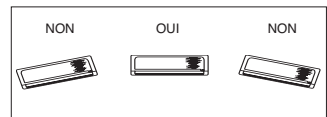

### 3.3 - ACCROCHAGE DE L'APPAREIL

- L'appareil peut être accroché sans enlever le capot.
- L'accrocher sur les ergots de la plaque support.

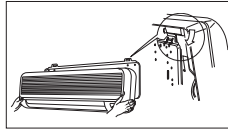

- Pour enlever le capot, si nécessaire, dévisser les vis de fixation après avoir soulevé les petits couvercles.

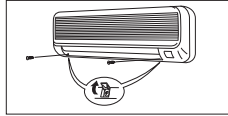

- Pour décrocher le capot, tirer la partie inférieure vers soi, puis faire glisser le capot de bas en haut.

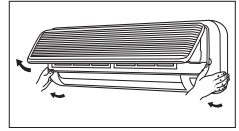

- Pour remettre en place le capot, présenter la partie inférieure, puis accrocher la partie supérieure. Appuyer doucement aux endroits indiqués.

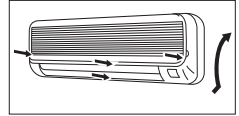

## 4 - RACCORDEMENTS / SCHEMAS ELECTRIQUES

- Suivant le sens de sortie choisi pour les tubes, ouvrir, si nécessaire, un trou prédécoupé.

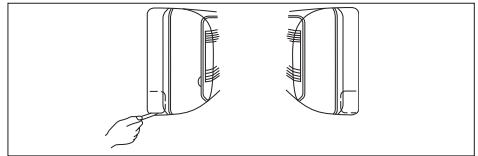

### 4.1 - RACCORDEMENT HYDRAULIQUE

#### 4.1.1 - GENERALITES

- L'appareil est livré avec deux tuyaux flexibles isolés montés d'usine, raccordés sur la batterie à l'intérieur de l'unité.
- Ils sont placés sur l'arrière de l'appareil et peuvent être mis en forme à la demande. **Ils ne s'écrasent pas au cintrage.**
- Ils sont équipés de raccords laiton 1/2" Gaz femelle pour le raccordement sur l'installation.

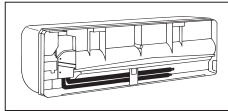

#### Attention :

- Respecter le sens de circulation de l'eau (voir l'étiquette).
- Ne pas oublier les joints et bien isoler les raccords pour éviter la condensation.

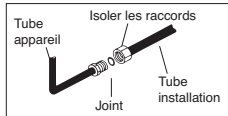

#### 4.1.2 - INSTALLATION

##### A - Sortie côté gauche de l'appareil (latérale ou arrière).

- Laisser les tubes en place sur l'appareil.
- Les raccorder sur les tubes de l'installation.
- **Nota :** Après l'installation de l'appareil au mur, ces raccords peuvent être accessibles. Voir paragraphe 4.1.5.

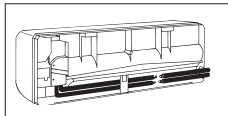

##### B - Sortie côté droit de l'appareil (latérale ou arrière).

- Déplier les tubes flexibles au niveau du coude.
- Les couder dans l'autre sens pour les orienter du côté droit.

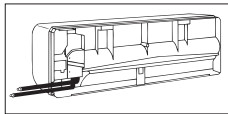

##### C - Sortie arrière de l'appareil (seulement MCW1-2).

- On peut faire passer les tubes par le trou Ø 65 mm réalisé dans la plaque support (voir page 3).
- Dans ce cas, enlever la bride plastique d'obturation de passage des tubes (2 vis derrière l'appareil).
- Déplier les tuyaux flexibles pour les faire sortir tout droit.

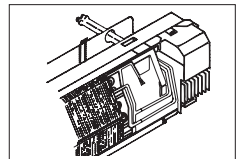
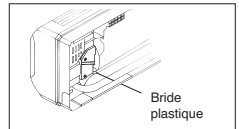

#### 4.1.3 - ISOLATION DES TUBES

- **Cette opération est à faire soigneusement pour éviter tout risque de condensation.**
- Isoler les tubes d'arrivée et de retour d'eau qui ne sont pas fournis avec l'appareil.
- Utiliser de la gaine polyéthylène (épaisseur 6 mm mini).

#### 4.1.4 - PURGE DU CIRCUIT D'EAU DE L'APPAREIL

- Réalisée au moyen d'une vis de purge placée sur la tuyauterie interne.
- Pour y accéder, enlever le capot de l'appareil (voir par. 3-3 seulement pour MCW1-2).
- Agir ensuite sur la vis de purge avec un tourne-vis ou une clé hexagonale.

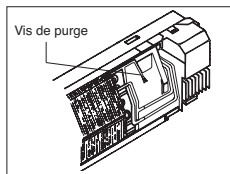

#### 4.1.5 - NOTA

- Si besoin, pour faciliter certaines opérations pouvant être faites en fin d'installation (notamment accéder aux raccords dans le cas d'une sortie côté gauche), on peut mettre l'appareil dans la position indiquée ci-contre.
- Pour cela, enlever la petite plaque amovible située sous l'appareil et déplier le support en plastique.

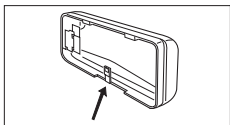

- En fin d'installation, pousser légèrement l'appareil pour l'accrocher à la plaque support.

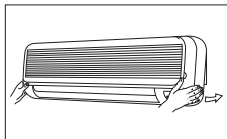

#### 4.1.6 - ACCES AUX RACCORDS INTERNES (SEULEMENT MCW1)

- Lors de l'installation, il peut être nécessaire d'intervenir sur les raccords situés dans l'appareil (au niveau de la vanne ou de la batterie).
- Pour améliorer l'accès à ces raccords, notamment pour le passage éventuel de clés, retirer légèrement le bac à condensats en décrochant les ergots comme indiqué, et en tirant le bac vers soi.

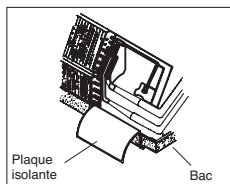
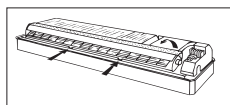

- Dégager aussi la plaque isolante.
- Après l'intervention, bien remettre en place le bac et la plaque isolante.

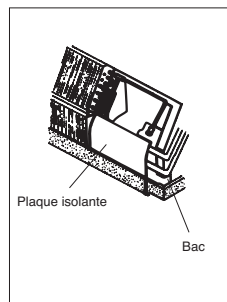

## 4.2 - RACCORDEMENT DES CONDENSATS

(Pour appareils pouvant fonctionner en mode refroidissement)

- Le bac de récupération des condensats de l'appareil est équipé de deux sorties. Le tuyau d'évacuation est raccordé au côté droit de l'appareil. Un bouchon en caoutchouc ferme la sortie côté gauche.

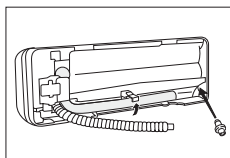

- On peut changer le tuyau d'évacuation de côté. Pour cela, enlever le tuyau en le tournant légèrement dans le sens inverse des aiguilles d'une montre. Enlever ensuite le bouchon caoutchouc placé sur l'autre sortie en le tirant à l'aide d'une pince plate. Inverser les positions et remonter. Utiliser un tourne-vis cruciforme pour remettre

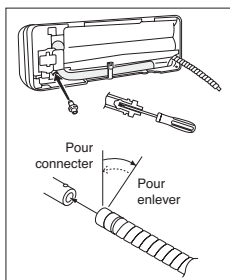

correctement le bouchon. Veiller à ne pas le percer en le remettant.

- Raccorder le tube des condensats à un tuyau d'évacuation.
- Fixer les deux tuyaux à l'aide d'un ruban adhésif. Ø extérieur de l'extrémité du tuyau : 18 mm.

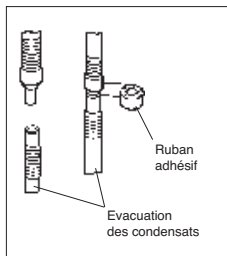

- Assurer une bonne pente et faire un siphon si nécessaire.
- Vérifier la bonne évacuation des condensats. Pour cela verser, à l'aide d'une bouteille, de l'eau dans le bac de récupération des condensats.

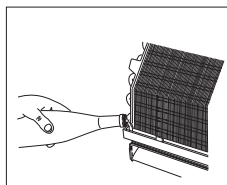

## 4.3 - RACCORDEMENT ELECTRIQUE

### 4.3.1 - GENERALITES

- Les canalisations de raccordement doivent être fixes.
- Appareil de classe 1.
- L'installation électrique doit être réalisée en conformité avec les normes et réglementations en vigueur (notamment NFC 15-100  $\simeq$  CEI 364).

### 4.3.2 - DETAILS DU RACCORDEMENT

- Pour accéder au bornier :
  - on peut enlever le capot de l'appareil (voir page 3), mais ceci n'est pas indispensable,
  - on peut simplement ouvrir la porte d'accès au bornier. Pour cela :
    - relever la façade,
    - dévisser la vis de la petite porte pour atteindre le bornier.
- Introduire les câbles électriques dans le passage arrière.
- Raccorder les fils sur le bornier.
- Utiliser le serre-câble placé à côté du bornier principal.
- S'assurer que les fils sont correctement raccordés au bornier. Une mauvaise connexion peut provoquer des problèmes de fonctionnement ainsi qu'une surchauffe pouvant causer des incendies.

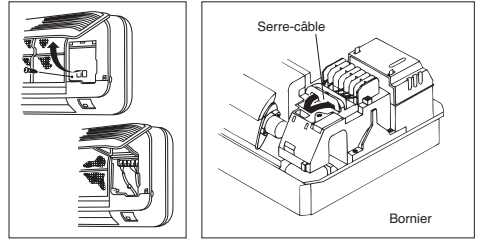

### 4.3.3 - ALIMENTATION

- Alimentation 230V / 1+T / 50Hz à partir d'un dispositif de protection et de sectionnement (hors fourniture) en conformité avec les normes et réglementations en vigueur et notamment NFC 15-100 ( $\simeq$  CEI 364).
- La tolérance de variation de tension est de  $\pm 10$  % pendant le fonctionnement.
- Calibre maxi de la protection : 6 A.
- Le raccordement de l'alimentation se fait sur le bornier principal (bornes L, N et Terre).

Modèles		MCW1-2	MCW3-4
Intensité maxi absorbée	<b>A</b>	0,11	0,40
Section	<b>mm<sup>2</sup></b>	1,5	1,5

## 4.4 - SCHEMAS ELECTRIQUES

### SYMBOLES DES COMPOSANTS

<b>C1</b>	Condensateur
<b>FLP</b>	Moteur du volet
<b>FMI</b>	Moteur du ventilateur interieur
<b>PCB</b>	Carte électronique
<b>TH1,2</b>	Thermistance
<b>RMV</b>	Relais moteur ventilateur
<b>R1</b>	Résistance

### COULEURS DES FILS

<b>GRY</b> Gris	<b>BRN</b> Marron	<b>PNK</b> Rose
<b>YEL</b> Jaune	<b>BLK</b> Noir	<b>RED</b> Rouge
<b>VLT</b> Violet	<b>ORG</b> Orange	<b>WHT</b> Blanc
<b>BLU</b> Bleu	<b>GRN/YEL</b> Jaune/vert	

**MCW1-2**

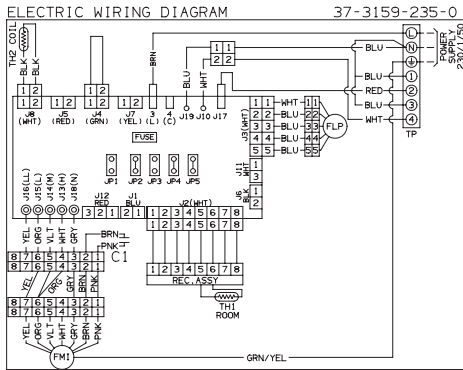

**MCW3-4**

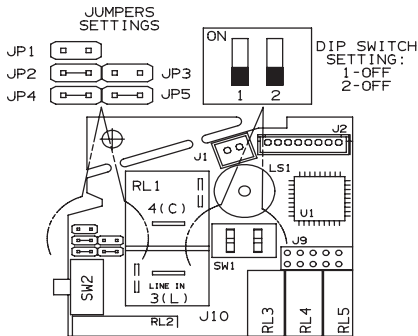
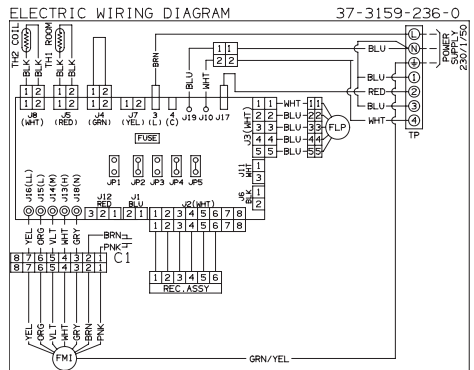

- 1 - Position des JUMPERS
- C = Ferme
- O = Ouvert

- 2 - Fonctions:
- A = Disponible
- E = Non disponible
- (Quand choisie, tous les voyants clignote)

NOTE: Une configuration différente de celle d'usine doit être réalisée par du personnel qualifié.



**⚠ DANGER**

Pour éviter tout risque de décharge électrique, éteindre le climatiseur et débrancher l'alimentation électrique avant d'ouvrir l'appareil.

**4.4.1 CONFIGURATION SYSTEME D'USINE: FROID SEULEMENT**

SYSTEME FROID SEULEMENT	FONCTIONS				JUMPERS					
					FAN ONLY	JP1	JP2	JP3	JP4	JP5
	A	E	E	A	E	O	C	O	C	C

**4.4.2 CONFIGURATION SYSTEME: FROID SEULEMENT AVEC VANNE**

SYSTEME FROID SEULEMENT	FONCTIONS				JUMPERS					
					FAN ONLY	JP1	JP2	JP3	JP4	JP5
	A	E	E	A	A	O	C	O	O	C

**F** 4.4.3 CONFIGURATION SYSTEME: FROID OU CHAUD

SYSTEME FROID OU CHAUD	FONCTIONS					JUMPERS				
					FAN ONLY	JP1	JP2	JP3	JP4	JP5
	A	A	E	A	E	O	O	O	C	C

4.4.4 CONFIGURATION SYSTEME: FROID OU CHAUD AVEC VANNE

SYSTEME FROID OU CHAUD	FONCTIONS					JUMPERS				
					FAN ONLY	JP1	JP2	JP3	JP4	JP5
	A	A	E	A	A	O	O	O	O	C

4.4.5 CONFIGURATION SYSTEME: CHAUD SEULEMENT

SYSTEME FROID OU CHAUD	FONCTIONS					JUMPERS				
					FAN ONLY	JP1	JP2	JP3	JP4	JP5
	E	A	E	E	E	O	O	O	C	O

4.4.6 CONFIGURATION SYSTEME: CHAUD SEULEMENT AVEC VANNE

SYSTEME CHAUD SEULEMENT	FONCTIONS					JUMPERS				
					FAN ONLY	JP1	JP2	JP3	JP4	JP5
	E	A	E	E	A	O	O	O	O	O

4.4.7 CONFIGURATION SYSTEME: FROID AVEC VANNE OU CHAUD AVEC VANNE

SYSTEME FROID OU CHAUD	FONCTIONS					JUMPERS				
					FAN ONLY	JP1	JP2	JP3	JP4	JP5
	A	A	A	A	A	O	O	O	O	C

4.5 - LA TÉLÉCOMMANDE: LES INTERRUPTURS D'ADRESSE

appareil N°	télécommande		appareil intérieur	
	1	2	1	2
1	OFF	OFF	OFF	OFF
2	ON	OFF	ON	OFF
3	ON	ON	ON	ON
4	OFF	ON	OFF	ON

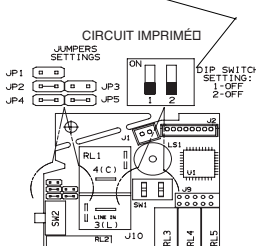
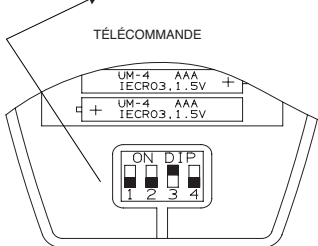

**DANGER**

Pour éviter tout risque de décharge électrique, éteindre le climatiseur et débrancher l'alimentation électrique avant d'ouvrir l'appareil.

Si vous installez plusieurs appareils intérieurs (maximum de) dans la même pièce, il vous est nécessaire d'affecter une adresse spécifique à chacun des appareils afin que ceux-ci puissent être commandés à partir de leur propre télécommande.



## 5 - ACCESSOIRES

F

### 5.1 - FILTRE A CHARBON ACTIF - code 397021909 (MCW1-2) - 397021910 (MCW3-4)

- Voir notice d'utilisation.

### 5.2 - VANNE 3 VOIES + BY-PASS - code 70600071

- La vanne est fournie sans raccord ni tube et est à monter en dehors de l'appareil.

## 6 - MISE EN SERVICE

### IMPORTANT

**Avant toute intervention sur le climatiseur, s'assurer de sa mise hors tension et de sa consignation.  
Toute intervention doit être réalisée par du personnel habilité et qualifié pour ce genre de climatiseur.**

### 6.1 - VERIFICATIONS PRELIMINAIRES

#### • S'assurer :

- que l'eau circule correctement dans l'appareil,
- que la purge de l'échangeur a été effectuée,
- du serrage correct des raccords et de leur bonne isolation thermique,
- qu'il n'y ait pas de fuites,
- de la bonne stabilité de l'appareil,
- de la bonne tenue des câbles électriques sur leurs bornes de raccordement. Des bornes mal serrées peuvent provoquer un échauffement du bornier,
- d'une bonne isolation des câbles électriques de toutes tranches de tôle ou parties métalliques pouvant les blesser,
- du raccordement à la terre,
- qu'il n'y ait plus d'outil ni autres objets étrangers dans l'unité,
- que le filtre soit bien en place,
- que l'évacuation des condensats soit bien raccordée et fonctionnelle,
- de la propreté du bac de récupération des condensats.

### 6.2 - METTRE L'UNITE SOUS TENSION

- Par l'intermédiaire du dispositif de protection et de sectionnement.

### 6.3 - MISE EN SERVICE

- Voir la Notice d'utilisation.

## 7 - MAINTENANCE

### IMPORTANT

**Avant toute intervention sur le climatiseur, s'assurer de sa mise hors tension et de sa consignation.  
Toute intervention doit être réalisée par du personnel habilité et qualifié pour ce genre de climatiseur.**

### ENTRETIEN GENERAL

Tout matériel doit être entretenu pour conserver ses performances dans le temps. Un défaut d'entretien peut avoir pour effet d'annuler la garantie sur le produit. Les opérations consistent entre autres et suivant les produits, au nettoyage des filtres (air, eau), des échangeurs intérieur et extérieur, des carrosseries, au nettoyage et à la protection des bacs de condensats. Le traitement des odeurs et la désinfection des surfaces et volumes de pièces, concourent également à la salubrité de l'air respiré par les utilisateurs.

TECHNIBEL propose une large gamme de produits d'entretien, maintenance et réparation totalement adaptée permettant au professionnel de réaliser un entretien complet et efficace. Pour bénéficier d'un résultat optimum, les climatiseurs TECHNIBEL doivent être entretenus avec la gamme d'entretien TECHNIBEL.

#### • Filtre à air :

- Nettoyage recommandé tous les 15 jours. Voir la "Notice d'Utilisation".

#### • Connexions électriques :

- Vérification, une fois par an, de la bonne tenue des fils électriques sur leurs bornes de raccordement.

#### • Coffret électrique :

- Dépoussiérage recommandé une fois par an.

#### • Système d'évacuation des condensats :

- Il nécessite un entretien spécifique régulier.
  - Périodicité selon conditions d'utilisation (au minimum à chaque redémarrage de l'installation en refroidissement).
  - Nettoyage du bac de récupération des condensats placé sous l'échangeur thermique et vérification des tuyauteries.
  - Le nettoyage se fait avec une solution d'eau additionnée de 5% de javel.

**MARKING CE**

This product marked CE conforms to the essential requirements of the European Directives:  
 - Low voltage no. 2006/95/CE.  
 - Electromagnetic Compatibility no. 89/336 EEC, modified 92/31 and 93/68 EEC.

**INFORMATION FOR CORRECT DISPOSAL OF THE PRODUCT IN ACCORDANCE WITH THE EUROPEAN DIRECTIVE 2002/96/EC**

At the end of its working life this equipment must not be disposed of as an household waste. It must be taken to special local community waste collection centres or to a dealer providing this service. Disposing of an electrical and electronic equipment separately avoids possible negative effects on the environment and human health deriving from an inappropriate disposal and enables its components to be recovered and recycled to obtain significant savings in energy and resources.

In order to underline the duty to dispose of this equipment separately, the product is marked with a crossed-out dustbin.

## CONTENTS

1 - General.....	2
2 - Presentation.....	2
3 - Installation of the unit.....	3
4 - Connections / Electrical wiring diagrams.....	4
5 - Accessories .....	8
6 - Starting .....	8
7 - Maintenance .....	8

## 1 - GENERAL

### 1.1 - FOREWORD

- The equipment must be installed, started-up and maintained by authorised and qualified personnel, in accordance with local rules and professional standards.

### 1.2 - GENERAL SUPPLY CONDITIONS

- Generally speaking, the material is transported at the consignee's risk.
- The consignee must immediately provide the carrier with written reserves if he finds any damage caused during transport.

### 1.3 - VOLTAGE

- Before any operation, check that the voltage and the frequency indicated on the device corresponds with that of the mains.

### 1.4 - PRECAUTIONS

#### 1.4.1 - HYDRAULIC CIRCUIT

- Minimum water inlet temperature : 4°C.
- Maximum water inlet temperature : 60°C.
- Maximum operating pressure : 16 bar.

#### 1.4.2 - AMBIENT AIR

- Minimum air recirculation temperature : 5°C.
- Maximum air recirculation temperature : 32°C.

**Important:** During installation shut-down, in case of ambient temperature near 0°C, there is a risk that the hoses may freeze. Envisage draining the hydraulic circuit.

### 1.5 - USE OF EQUIPMENT

- This equipment is intended for the air-conditioning of premises and to provide comfort for the personnel.

### 1.6 - MODELS

- "2-pipe" for all sizes.



## 2 - PRESENTATION

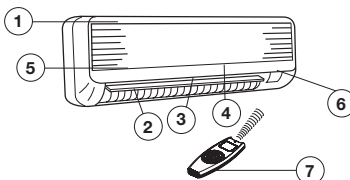

### 2.1 - DESCRIPTION

- 1 - Air inlet (suction).
- 2 - Air outlet (blowing).
- 3 - Vertical deflection louvre.
- 4 - Horizontal deflection louvre.
- 5 - Air filters.
- 6 - Lamps and receiver.
- 7 - Remote control unit.



## 2.2 - ACCESSORIES SUPPLIED WITH THE UNIT

Accessory	Qty	Use
1 - Support plate 	1	Wall support for the unit.
2 - Instructions 	2	Installation instructions. Operating instructions.
3 - Dowels 	6	For fixing the support plate.

Accessory	Qty	Utse
4 - Screws 	6	For fixing the support plate with the dowels.
5 - Seals 	2	Connection of flexible tubes on the installation (Ø 1/2" - 15 x 21)
6 - Remote control unit 	1	Remote control unit

## 2.3 - WEIGHT

	Net weight (kg)	Packed weight (kg)
MCW1-2	8	10
MCW3-4	12	14

	A	B	C
MCW1-2	270	805	177
MCW3-4	285	995	206

## 2.4 - DIMENSIONS

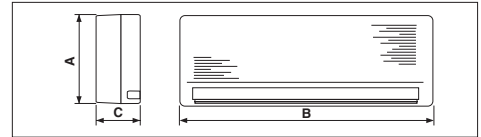

## 3 - INSTALLATION OF THE UNIT

### 3.1 - CHOOSING THE LOCATION

- Select the location for the unit on the basis of the following criteria:
  - The device is intended for installation in sheltered premises (IP 20). Do not install in very damp places or exposed to high speed jets of water.
  - Do not place above electrical sockets.
  - The air intake and blowing grilles must be free from any obstacle so that blowing can occur correctly in the whole room.
  - The wall on which the air handler will be fixed must be sufficiently thick for there not to be any resonance and so as not to produce any noise.
  - Provide for the pipes and electric cables.
  - It is essential to leave the clear space around the unit (see drawing).

- Do not install units with electric heating near combustible materials or surfaces.

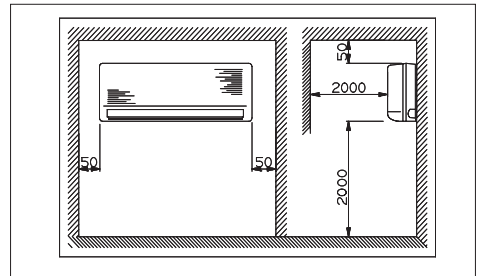

### 3.2 - INSTALLATION OF THE SUPPORT PLATE

- Remove the mounting screw from the support plate.

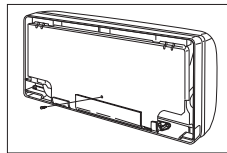

- Press at the points indicated by a triangle to unhook the plate's two lugs.

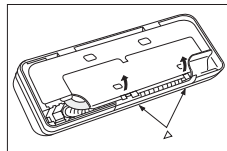

- The unit may be connected at 5 different points:
  - on either the right or left-hand side,
  - at either the right or left-hand rear,
  - on the lower right-hand side.

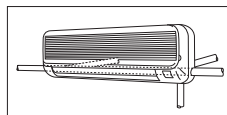

- Use the support plate as a jig to locate the rear outlets. Place the plate level against the wall and mark the hole to be made.

For an outlet at the left-hand rear of the unit, use the plate's most outside mark.

The Ø 65 mm hole in the upper right-hand corner of the plate can also be used thus allowing the tubes to exit straight into the wall.

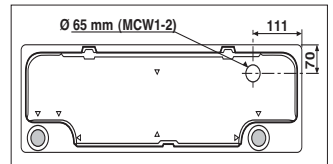

- Mount the plate on the wall using the supplied screws and dowels.

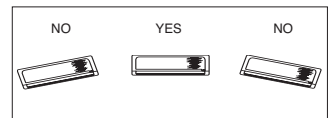

To avoid vibrations, ensure that the panel is mounted securely against the wall.

### 3.3 - HOOKING OF THE UNIT

- The unit can be mounted without removing the cover.
- Hook the unit onto the support plate nibs.

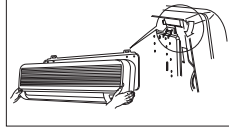

- To remove the cover, lift the small screw covers and remove the mounting screws.

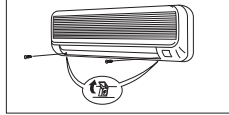

- To unhook the cover, pull the lower portion toward yourself, then slide the cover upward.

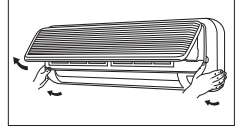

- To replace the cover, fit the lower portion of the cover first, then hook the upper portion. Press gently on the zones indicated.

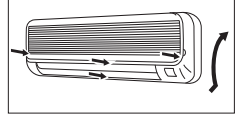

## 4 - CONNECTIONS / ELECTRICAL DIAGRAMS

- Depending on the direction of the tube outlet chosen, open the pre-cut hole as required.

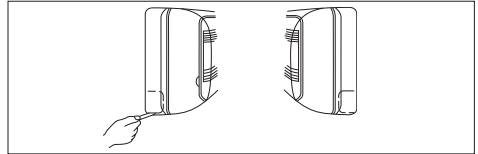

### 4.1 - HYDRAULIC CONNECTION

#### 4.1.1 - GENERAL

- The unit is supplied with two ready-fitted flexible, insulated hoses, connected to the battery inside the unit.
- They are located on the back of the unit and can be shaped on request. **They do not crush on bending.**

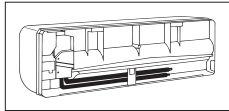

- To connect them to the installation, they are fitted with 1/2" female brass connectors for gas.

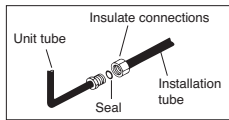

**Caution:**

- Respect the water circulation direction (see the label).
- Do not forget the seals, and insulate the connections properly to avoid condensation.

#### 4.1.2 - INSTALLATION

##### A - Left side outlet of the unit (side or back).

- Leave the tubes in place on the unit.
- Connect them to the installation tubes.
- **Note:** After wall-mounting the unit, these connections can be accessible. See paragraph 4.1.5.

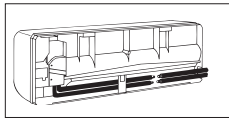

##### B - Right side outlet of the unit (side or back).

- Unfold the tubes at elbow.
- Bend them the other way so as to orientate them from the right.

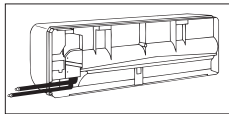

##### C - Rear outlet of the unit (only MCW1-2)

- The tubes can be passed /through the 65 mm Ø hole made in the support plate (see page 3)
- In this case, take off the plastic tube-passage sealing flange (2 screws at back of unit)
- Unfold the hoses so as they are straight when removed.

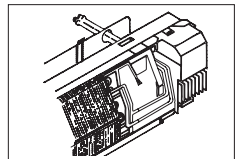
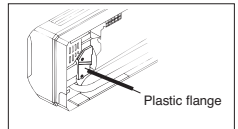

#### 4.1.3 - INSULATION OF PIPES

- **This operation must be done carefully to avoid any risk of condensation.**
- Insulate the input and water inlet tubes which are not supplied with the unit.
- Use polyethylene sheathing at least 6 mm thick.

#### 4.1.4 - PURGING THE AIR HANDLER'S WATER CIRCUIT

- This is done by means of a screw plug positioned on the internal piping.
- To gain access to the drain plug, remove the unit's cover (see par. 3-3 only for MCW1-2).
- Turn the drain plug with either a screwdriver or hex key.

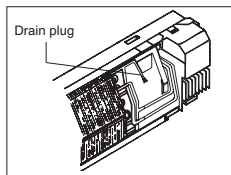

#### 4.1.5 - NOTE

- If necessary, to facilitate certain operations which can be made at the end of installation (notably for access to connections in the case of a left-hand outlet), the unit can be placed in the position shown opposite.
- To do this, remove the small plate located under the unit and swing out the plastic support.

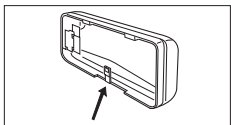
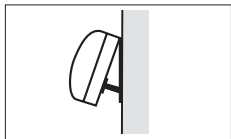

- When installation is completed, gently press the unit to hook it onto the support plate.

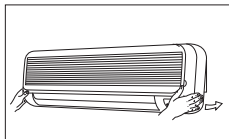

#### 4.1.6 - ACCESS TO INTERNAL CONNECTIONS (ONLY MCW1 )

- During installation, it may be necessary to intervene on the connections located inside the device (on the valve or the battery).
- To improve access to these connections, notably for the possible passage of spanners, slightly pull out the condensate tray by unhooking the snugs as shown, and pull the tray towards you.
- In this way detach the insulating plate.

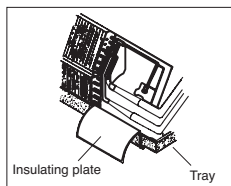
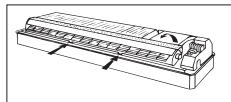

- After intervention, put the tray and insulating plate back in place correctly. **Caution:** this part must be carefully pressed down between the valve and cover, for it prevents condensation from the valve dripping outside the tray.

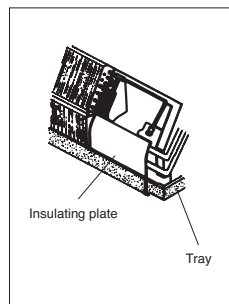

### 4.2 - CONNECTING THE CONDENSATE DISCHARGE PIPE

(For air handlers which can operate in cooling mode)

- The unit's condensation drain pan is fitted with two outlets. The drain tube is connected on the right-hand side of the unit. A rubber plug seals the left-hand side outlet.
- The drain tube may be placed on the other side. To do this, simply remove the tube by gently turning it counterclockwise. Then remove the rubber stopper placed at the outlet by pulling it with adjusting pliers. Switch the positions and replace the plug. Use a Phillips screwdriver to replace the stopper correctly.

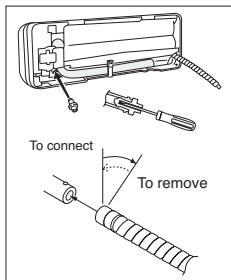
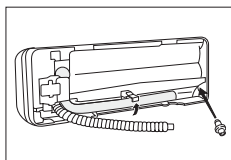

Take care not to pierce it when replacing.

- Connect the condensate pipe to a discharge pipe.
- Fix the two pipes using adhesive tape: Tube end OD: 18 mm.

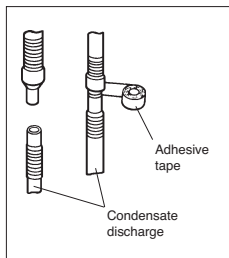

- Ensure that the slope is correct and make a water trap, as required.
- Check that the condensation water drains correctly. To do this, use a bottle to pour water into the condensate recovery tray.

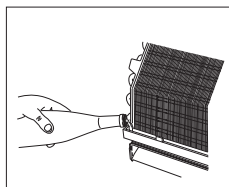

**4.3 - ELECTRICAL CONNECTION**

**4.3.1 - GENERAL**

- The electrical connection conduits must be fixed.
- Class 1 unit.
- The electrical installation must be carried out in compliance with the rules in force (especially NFC 15-100 ≈ CEI 364).

**4.3.2 - DETAIL OF THE CONNECTION**

- To have access to the terminal board:
  - the unit's cover may be removed (see page 3), but is not required,
  - simply open the terminal access hatch.
 To do this:
  - lift the front panel,
  - remove the screw from the hatch to gain access to the terminal strip.
- Thread the electric cables through the rear passage.
- Connect the wires to terminal.
- Use the cable clamp next to the main terminal strip.
- Make sure that the wires are correctly connected to the terminal board. Incorrect connection can cause operating problems as well as overheating which can cause fires.

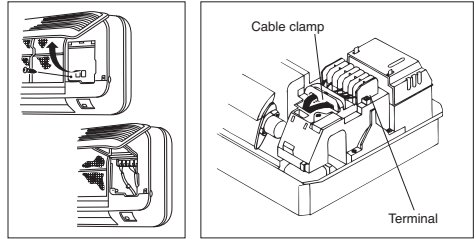

**4.3.3 - POWER SUPPLY**

- 230V / 1+Earth / 50Hz power supply from a power supply and protection device (not included) in accordance with the rules in force especially NFC 15-100 (≈ CEI 364).
- The voltage variation tolerance is ± 10 % during operation.
- Max. protection rating: 6 A.
- The power connection is made on the main terminal strip (terminals L, N and Earth).

Models		MCW1-2	MCW3-4
Max. current consumption	<b>A</b>	0,11	0,40
Section	<b>mm<sup>2</sup></b>	1,5	1,5

**4.4 - ELECTRICAL WIRING DIAGRAMS**

**SYMBOLS OF COMPONENTS**

<b>C1</b>	Capacitor
<b>FLP</b>	Flap motor
<b>FMI</b>	Indoor fan motor
<b>PCB</b>	Controller
<b>TH1,2</b>	Thermistor
<b>RMV</b>	Fan motor relay
<b>R1</b>	Resistance

**COLOURS OF WIRES**

<b>GRY</b> Grey	<b>BRN</b> Brown	<b>PNK</b> Pink
<b>YEL</b> Yellow	<b>BLK</b> Black	<b>RED</b> Red
<b>VLT</b> Violet	<b>ORG</b> Orange	<b>WHT</b> White
<b>BLU</b> Blue	<b>GRN/YEL</b> Yellow/green	

### MCW1-2

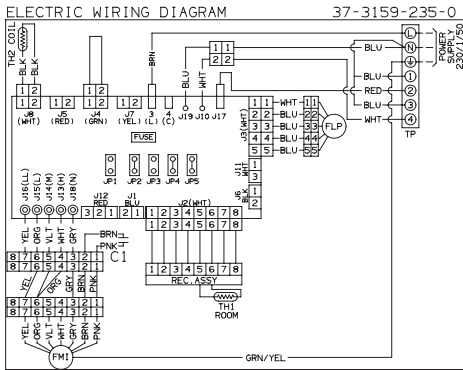

### MCW3-4

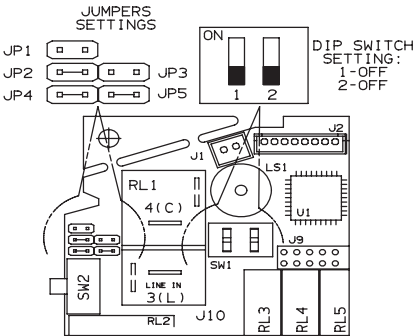
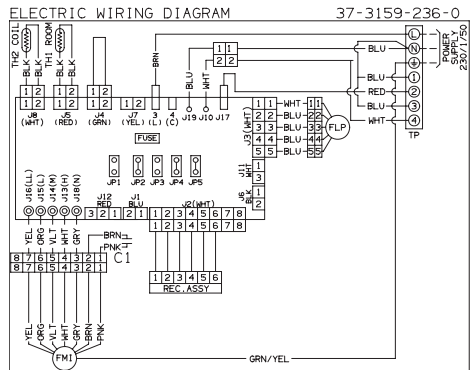

- 1 - Setting JUMPERS  
C = Close  
O = Open

- 2 - Fonction:  
A = Available  
E = Not available  
(When selected, all leds blinking)

NOTA: The different factory setting must be made to special worker



### WARNING

To avoid electric shock, be sure to turn the air conditioner off and disconnect the power before opening the unit.

#### 4.4.1 FACTORY SETTING: COOLING ONLY

COOLING ONLY SYSTEM	FUNCTIONS					JUMPERS				
					FAN ONLY	JP1	JP2	JP3	JP4	JP5
	A	E	E	A	E	O	C	O	C	C

#### 4.4.2 SYSTEM CONFIGURATION: COOLING ONLY WITH VALVE

COOLING ONLY SYSTEM	FUNCTIONS					JUMPERS				
					FAN ONLY	JP1	JP2	JP3	JP4	JP5
	A	E	E	A	A	O	C	O	O	C

#### 4.4.3 SYSTEM CONFIGURATION: COOLING OR HEATING

GB

COOLING OR HEATING SYSTEM	FUNCTIONS					JUMPERS				
					FAN ONLY	JP1	JP2	JP3	JP4	JP5
	A	A	E	A	E	O	O	O	C	C

#### 4.4.4 SYSTEM CONFIGURATION: COOLING OR HEATING WITH VALVE

COOLING OR HEATING SYSTEM	FUNCTIONS					JUMPERS				
					FAN ONLY	JP1	JP2	JP3	JP4	JP5
	A	A	E	A	A	O	O	O	O	C

#### 4.4.5 SYSTEM CONFIGURATION: HEATING ONLY

ONLY HEATING SYSTEM	FUNCTIONS					JUMPERS				
					FAN ONLY	JP1	JP2	JP3	JP4	JP5
	E	A	E	E	E	O	O	O	C	O

#### 4.4.6 SYSTEM CONFIGURATION: HEATING ONLY WITH VALVE

ONLY HEATING SYSTEM	FUNCTIONS					JUMPERS				
					FAN ONLY	JP1	JP2	JP3	JP4	JP5
	E	A	E	E	A	O	O	O	O	O

#### 4.4.7 SYSTEM CONFIGURATION: COOLING WITH VALVE OR HEATING WITH VALVE

ONLY HEATING SYSTEM	FUNCTIONS					JUMPERS				
					FAN ONLY	JP1	JP2	JP3	JP4	JP5
	A	A	A	A	A	O	O	O	O	C

#### 4.5 - REMOTE CONTROL: ADDRESS SWITCHES

unit N°	remote control		indoor unit	
	1	2	1	2
1	OFF	OFF	OFF	OFF
2	ON	OFF	ON	OFF
3	ON	ON	ON	ON
4	OFF	ON	OFF	ON

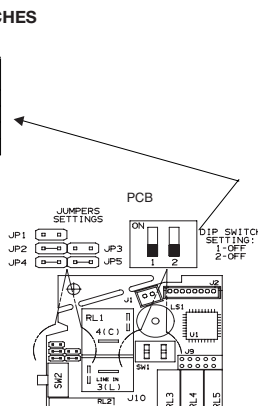
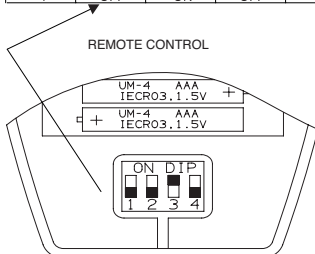

**WARNING**

To avoid electric shock, be sure to turn the air conditioner off and disconnect the power before opening the unit.

If you are installing more than indoor unit (up to) in the same room, it is necessary for you to assign each unit its own address so each can be operated by its own remote control unit.



## 5 - ACCESSORIES

### 5.1 - ACTIVATED CARBON AIR FILTER - code 397021909 (MCW1-2) - 397021910 (MCW3-4)

- See "Operating instructions".

### 5.2 - 3-WAY VALVE + BY-PASS - code 70600071

- The valve is supplied without coupling or tube and is to be installed outside of the unit.

GB

## 6 - STARTING

### IMPORTANT

Before doing any work on the air conditioner, make sure it is switched off and put out of bounds.  
Any work must be carried out by personnel qualified and authorised to work on this type of air conditioner.

### 6.1 - PRELIMINARY CHECKS

#### • Make sure:

- that the water circulates correctly in the air handler,
- that the heat exchanger has been purged,
- that the connections are correctly tightened and have good thermal insulation,
- that there are no leaks,
- that the air handler is well fixed,
- that the power cables are well fixed to their connection terminals,
- that the electric cables are properly insulated from any pieces of sheet or metal parts which could damage them,
- that the unit is connected to earth,
- that no tools or any other objects have been left in the units (specially form packing-pieces in the discharge louvers),

- that the filter is correctly fitted,
- that the condensate discharge outlet is correctly connected,
- that the condensate collection tank is clean.

### 6.2 - SWITCH ON THE UNIT

- Using the isolation and protection device.

### 6.3 - STARTING

- See Operation Instruction manual.

## 7 - MAINTENANCE

### IMPORTANT

Before doing any work on the air conditioner, make sure it is switched off and put out of bounds.  
Any work must be carried out by personnel qualified and authorised to work on this type of air conditioner.

### GENERAL MAINTENANCE

All equipment must be properly maintained in order to provide optimum performance over time. Faulty maintenance can result in the cancellation of the product guaranty. Depending on the products, maintenance operations consist in the cleaning of filters (air, water), internal and external exchangers, casings, and the cleaning and protection of condensate tanks. Treating odours and the disinfection of room surfaces and volumes also contributes to the cleanliness of the air breathed by users.

TECHNIBEL proposes a wide range of perfectly adapted professional cleaning, maintenance and repair products for complete and efficient maintenance. For an optimum result, TECHNIBEL air-conditioners must be maintained with TECHNIBEL maintenance products.

#### • Air filter:

- Clean every two weeks. See "Operating instructions".

#### • Electric connections:

- Once a year, check that the electric wires are well fastened to their terminals.

#### • Electric box:

- Dusting is recommended once a year.

#### • Condensate pumping system:

- This requires regular specific maintenance.
  - The maintenance cycle is determined by the conditions of operation (minimum operations to be performed each time the installation is restarted in cooling mode).
  - Clean the condensate recovery tray located under the heat exchanger and check hoses/pipes.
  - Clean with water containing 5% bleach.

## MARCATURA CE

- Questo prodottomarcato CE è conforme ai requisiti essenziali delle Direttive:
- Bassa Tensione n. 2006/95/CE.
  - Compatibilità Elettromagnetica n. 89/336 CEE modificata 92/31 CEE e 93/68 CEE.



## INFORMAZIONE PER IL CORRETTO SMALTIMENTO DEL PRODOTTO AI SENSI DELLA DIRETTIVA EUROPEA 2002/96/CE

Alla fine della sua vita utile questo apparecchio non deve essere smaltito insieme ai rifiuti domestici.

Deve essere consegnato presso appositi centri di raccolta differenziata oppure presso i rivenditori che forniscono questo servizio.

Smaltire separatamente un apparecchio elettrico ed elettronico consente di evitare possibili effetti negativi sull'ambiente e sulla salute umana derivanti da uno smaltimento inadeguato e permette di recuperare e riciclare i materiali di cui è composto, con importanti risparmi di energia e risorse.

Per sottolineare l'obbligo di smaltire separatamente queste apparecchiature, sul prodotto è riportato il simbolo del cassonetto barrato.

Lo smaltimento abusivo del prodotto da parte dell'utente comporta l'applicazione delle sanzioni amministrative di cui al D.Lgs. n. 22/1997 (articolo 50 e successivi).

## INDICE

1 - Generalità .....	2
2 - Presentazione .....	2
3 - Montaggio dell'apparecchio .....	3
4 - Collegamenti / Schemi elettrici .....	4
5 - Accessori .....	8
6 - Accensione .....	8
7 - Manutenzione .....	8

## 1 - GENERALITÀ

### 1.1 - PREMESA

- Il materiale deve essere installato, messo in servizio e conservato in buono stato di funzionamento da personale qualificato e abilitato, nel rispetto delle norme locali vigenti e con interventi eseguiti a regola d'arte.

### 1.2 - CONDIZIONI GENERALI DI CONSEGNA

- In generale, il materiale viaggia a rischio e pericolo del destinatario.
- Il destinatario deve immediatamente esprimere delle riserve scritte allo spedizioniere qualora riscontri dei danni subiti dalla merce durante il trasporto.

### 1.3 - TENSIONE

- Prima di effettuare qualsiasi operazione, verificare che la tensione e la frequenza dell'apparecchio corrispondano esattamente a quelle della rete.

### 1.4 - PRECAUZIONI

#### 1.4.1 - CIRCUITO IDRAULICO

- Temperatura minima entrata d'acqua : 4°C.
- Temperatura massima entrata d'acqua : 60°C.
- Pressione massima di servizio : 16 bar.

#### 1.4.2 - ARIA AMBIENTE

- Temperatura minima di ripresa d'aria : 5°C.
- Temperatura massima di ripresa d'aria : 32°C.

**Attenzione :** Durante l'arresto per l'installazione, nel caso di temperatura ambiente che si avvicini a 0°C, si corre il rischio di gelo delle tubazioni. Prevedere lo scarico del circuito idraulico.

### 1.5 - USO

- Questo apparecchio è destinato al condizionamento d'aria di locali per il massimo benessere delle persone.

### 1.6 - MODELLI

- "2 tubi" per tutte le grandezze.

## 2 - PRESENTAZIONE

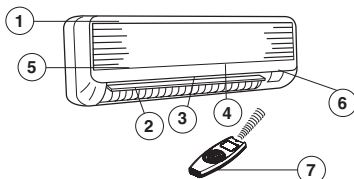

### 2.1 - DESCRIZIONE

- 1 - Entrata d'aria (aspirazione).
- 2 - Uscita d'aria (mandata).
- 3 - Aletta di deflessione verticale.
- 4 - Aletta di deflessione orizzontale.
- 5 - Filtri ad aria.
- 6 - Spie e ricevitore.
- 7 - Telecomando.



## 2.2 - ACCESSORI FORNITI INSIEME ALL'APPARECCHIO

Accessorio	Q <sup>ta</sup>	Utilizzo
1 - Piastra di supporto 	1	Sostegno a muro dell'apparecchio.
2 - Istruzioni 	2	Istruzioni di installazione. Istruzioni d'uso.
3 - Tasselli 	6	Fissaggio della piastra di supporto.

Accessorio	Q <sup>ta</sup>	Utilizzo
4 - Viti 	6	Fissaggio della piastra di supporto con i perni.
5 - Giunti 	2	Collegamento dei tubi flessibili sull'installazione (Ø 1/2" - 15 x 21)
6 - Telecomando 	1	Telecomando

## 2.3 - PESI

	Peso netto (kg)	Peso imballato (kg)
MCW1-2	8	10
MCW3-4	12	14

	A	B	C
MCW1-2	270	805	177
MCW3-4	285	995	206

## 2.4 - DIMENSIONI

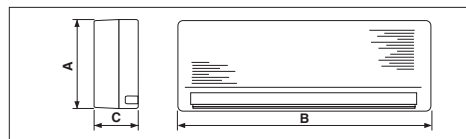

## 3 - MONTAGGIO DELL' APPARECCHIO

### 3.1 - SCELTA DEL COLLOCAMENTO

Scegliere il punto dove collocare l'apparecchio in base ai seguenti criteri :

- Apparecchio previsto per essere installato in locali riparati (IP 20). Non montare questo apparecchio in locali molto umidi o esposti a proiezioni d'acqua.
- Non posizionarlo sopra a prese elettriche.
- Le griglie di ripresa d'aria e di mandata devono essere libere da qualsiasi ostacolo affinché la mandata avvenga correttamente in tutta la stanza.
- Il muro su cui verrà fissato il trattamento d'aria deve essere sufficientemente spesso per non creare risonanza e rumore.
- La realizzazione del foro per il passaggio dei tubi deve risultare facilmente realizzabile.
- È necessario che lo spazio libero intorno all'apparecchio (vedere la figura) sia scrupolosamente rispettato.

- Non installare gli apparecchi con riscaldamento elettrico in prossimità di materiali o di superfici combustibili.

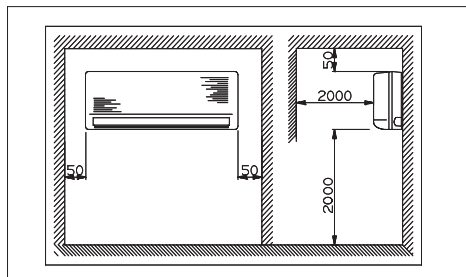

### 3.2 - INSTALLAZIONE DELLA PIASTRA DI SUPPORTO

- Togliere le viti di fissaggio della piastra supporto.

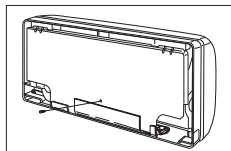

- Premere nei punti marcati con un triangolo per staccare le due flange della piastra.

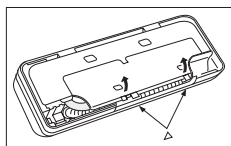

- L'unità può essere collegata verso cinque direzioni :
  - laterale sinistra e destra,
  - posteriore sinistra e destra,
  - in basso lato destro.

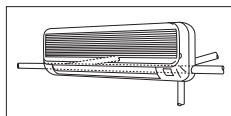

- Per le uscite posteriori, utilizzare la piastra supporto come modello. Metterla esattamente in posizione ed evidenziare i fori da effettuare.

Per l'uscita posteriore lato sinistro, utilizzare il segno più esterno della piastra.

Si può anche utilizzare il foro Ø 65 mm in alto a destra della piastra supporto. Questa soluzione permette di far uscire i tubi dritti.

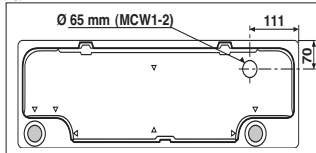

- Fissare la piastra sul muro con le viti e i tasselli forniti. Assicurarsi che il pannello sia ben aderente al muro per evitare vibrazioni.

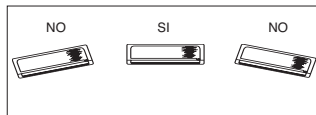

### 3.3 - AGGANCIAMENTO DELL'APPARECCHIO

- L'apparecchio può essere agganciato senza togliere il frontale.
- Agganciarlo sui ganci della piastra supporto.

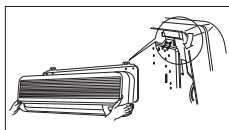

- Per togliere il frontale, se necessario svitare le viti di fissaggio dopo aver sollevato i coperchietti.

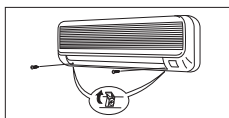

- Per staccare il frontale, tirare verso sé la parte inferiore, poi far scivolare il frontale dal basso in alto.

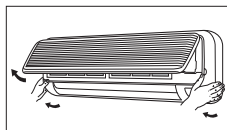

- Per ricollocare in sede il frontale, posizionare la parte inferiore, poi agganciare la parte superiore. Premere lievemente nei punti indicati.

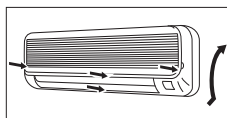

## 4 - COLLEGAMENTI / SCHEMI ELETTRICI

- Secondo il senso d'uscita scelto per i tubi, aprire, se necessario, un foro già predisposto.

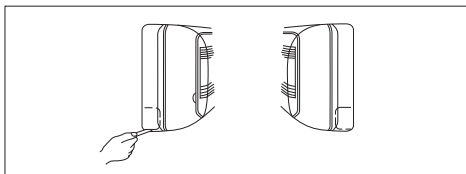

### 4.1 - COLLEGAMENTO IDRAULICO

#### 4.1.1 - GENERALITÀ

- L'apparecchio viene consegnato con due tubi flessibili isolati montati in fabbrica, collegati sulla batteria all'interno dell'unità.

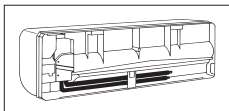

- Sono collocati sulla parte posteriore dell'apparecchio e possono essere messi in forma su richiesta.

#### Non si schiacciano alla curvatura.

- Sono dotati di raccordi in ottone 1/2" gas femmina per il collegamento sull'installazione.

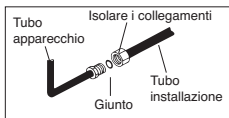

#### 4.1.2 - INSTALLAZIONE

##### A - Uscita lato sinistro dell'apparecchio (laterale o posteriore)

- Lasciare i tubi in sede sull'apparecchio.
- Collegarli sui tubi di installazione.

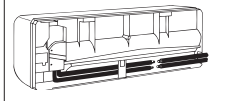

#### Nota :

- Dopo l'installazione dell'apparecchio al muro, questi collegamenti possono essere accessibili. Vedere paragrafo 4.1.5.

##### B - Uscita lato destro dell'apparecchio (laterale o posteriore)

- Spiegare i tubi flessibili a livello del gomito.
- Piegarli nell'altro senso per orientarli sul lato destro.

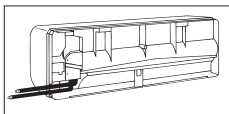

#### 4.1.3 - ISOLAMENTO DEI TUBI

- Questa operazione si deve eseguire con estrema cura per evitare rischi di condensa.

- Isolare i tubi d'arrivo e di ritorno d'acqua che non sono forniti con l'apparecchio.
- Utilizzare una guaina di polietilene (spessore 6 mm minima).

#### Attenzione :

- Rispettare il senso di circolazione dell'acqua (v. etichetta).

- Non dimenticare le guarnizioni e di isolare correttamente i collegamenti per evitare la condensa.

#### C - Uscita posteriore dell'apparecchio (solo MCW1-2)

- Si possono far passare i tubi attraverso il foro Ø 65 mm realizzato sulla piastra supporto (vedere pagina 3).

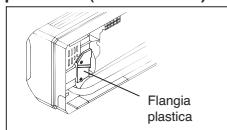

- In questo caso togliere la flangia di plastica di otturazione di passaggio dei tubi (2 viti dietro l'apparecchio).

- Spiegare i tubi flessibili per farli uscire dritti.

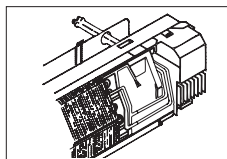

#### 4.1.4 - SPURGO DEL CIRCUITO DELL'ACQUA DELL'APPARECCHIO

- Realizzato tramite una vite di scarico posta sulla tubazione interna.
- Per accedervi, togliere il frontale dell'apparecchio (vedere par. 3-3 solo per MCW1-2).
- Agire in seguito sulla vite di scarico con un cacciavite o una chiave esagonale.

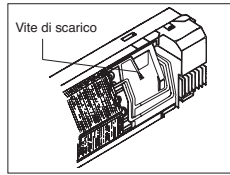

#### 4.1.5 - NOTA

- Se necessario per facilitare certe operazioni che possono essere fatte a fine installazione (in particolare accedere ai collegamenti nel caso di un'uscita lato sinistro) si può mettere l'apparecchio nella posizione indicata qui di fianco.
- Per far ciò, togliere la piastra piccola amovibile situata sotto l'apparecchio e aprire il supporto di plastica.

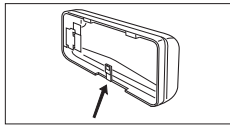

- Alla fine del montaggio, spingere leggermente l'apparecchio per agganciarlo alla piastra supporto.

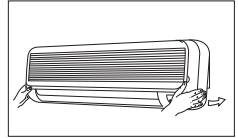

#### 4.1.6 - ACCESSO AI COLLEGAMENTI INTERNI (SOLO MCW1)

- Al momento dell'installazione può essere necessario intervenire sui collegamenti nell'apparecchio (a livello della valvola o della batteria).
- Per migliorare l'accesso a questi collegamenti, soprattutto per il passaggio eventuale di chiavi, ritirare leggermente il serbatoio della condensazione sganciando i ganci come indicato e tirando il serbatoio verso sé.

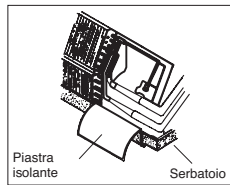
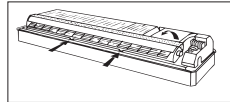

- Togliere anche la piastra isolante.
- Dopo l'intervento rimettere in sede correttamente il serbatoio e la piastra isolante.

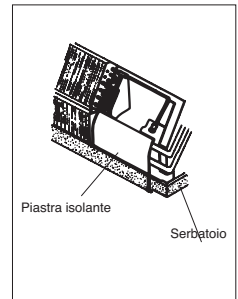

## 4.2 - COLLEGAMENTO DELLO SCARICO DELLA CONDENZA

(Per apparecchi che possono funzionare in modo raffreddamento)

- La vaschetta di recupero della condensa dell'apparecchio è dotata di due uscite. Il tubo d'evacuazione è collegato sul lato destro dell'apparecchio. Un tappo di gomma chiude l'uscita lato sinistro.
- Si può invertire lo scarico condensa. Per far ciò togliere il tubo girandolo leggermente in senso antiorario. Togliere in seguito il tappo di gomma posto sull'altra uscita tirandolo con una pinza piatta. Invertire le posizioni e rimontare. Utilizzare un cacciavite crociforme per rimettere correttamente il tappo. Nel

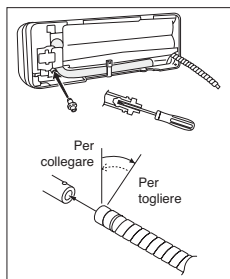
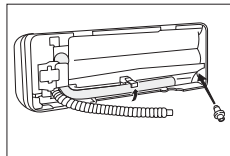

rimetterlo abbiate cura di non forarlo

- Collegare il tubo della condensa a un tubo di scarico.
- Fissare i tubi con del nastro adesivo. Ø esterno dell'estremità del tubo : 18 mm.

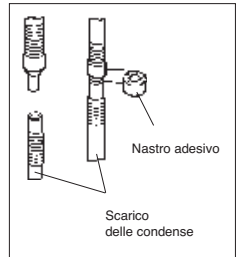

- Prevedere una pendenza corretta e se necessario predisporre un sifone.
- Verificare l'evacuazione corretta della condensa. Per far ciò, versare, con una bottiglia, dell'acqua nel serbatoio di recupero della condensa.

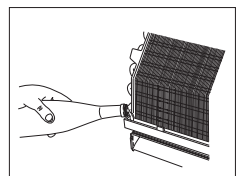

## 4.3 - COLLEGAMENTO ELETTRICO

### 4.3.1 - GENERALITÀ

- Il cavo di alimentazione deve essere fisso.
- Apparecchio di classe 1.
- L'installazione elettrica deve essere realizzata nel rispetto delle norme e delle regolamentazioni in vigore, con attenzione particolare alle norme NFC 15-100  $\simeq$  CEI 364).

### 4.3.2 - PARTICOLARI DEL COLLEGAMENTO

- Per accedere alla morsetteria :
  - si può togliere il frontale dell'apparecchio (vedere pagina 3), ma non è indispensabile,
  - si può semplicemente aprire la porta d'accesso alla morsetteria.
- Per far ciò :
  - sollevare il frontale,
  - svitare la vite dello sportello per avere accesso alla morsetteria.
- Introdurre i cavi elettrici nel passaggio posteriore.
- Collegare i fili sulla morsetteria.
- Utilizzare il serracavo collocato vicino alla morsetteria principale.
- Verificare il corretto collegamento dei fili alla morsetteria. Il cattivo collegamento dei fili può provocare problemi di funzionamento e il surriscaldamento e quindi incendi.

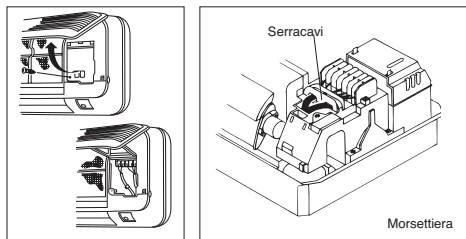

### 4.3.3 - ALIMENTAZIONE

- Alimentazione 230V/1+Terra/50Hz con dispositivo di protezione e di sezionamento (non fornito), in conformità con delle norme e delle regolamentazioni in vigore, con attenzione particolare alle norme NFC 15-100 ( $\simeq$  CEI 364).
- Durante il funzionamento, è tollerabile una variazione di tensione di  $\pm 10$  %.
- Calibro massimo di protezione : 6 A.
- Il collegamento dell'alimentazione si effettua sulla morsetteria principale (morsetti L, N e Terra).

Modelli		MCW1-2	MCW3-4
Intensità massima assorbita	<b>A</b>	0,11	0,40
Sezione	<b>mm<sup>2</sup></b>	1,5	1,5

## 4.4 - SCHEMI ELETTRICI

### SIMBOLI DEI COMPONENTI

<b>C1</b>	Condensatore
<b>FLP</b>	Motore deflettore
<b>FMI</b>	Motore interno ventola
<b>PCB</b>	Scheda elettrica
<b>TH1,2</b>	Termistore
<b>RMV</b>	Relé motore ventilatore
<b>R1</b>	Resistenza

### COLORE DEI FILI

<b>GRY</b> Grigio	<b>BRN</b> Marrone	<b>PNK</b> Rosa
<b>YEL</b> Giallo	<b>BLK</b> Nero	<b>RED</b> Rosso
<b>VLT</b> Viola	<b>ORG</b> Arancione	<b>WHT</b> Bianco
<b>BLU</b> Blu	<b>GRN/YEL</b> Giallo/verde	

### MCW1-2

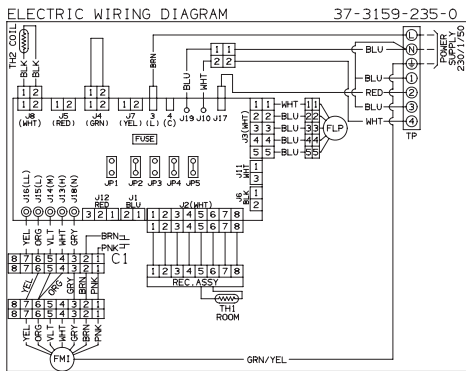

### MCW3-4

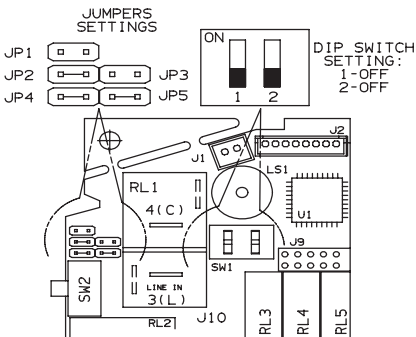
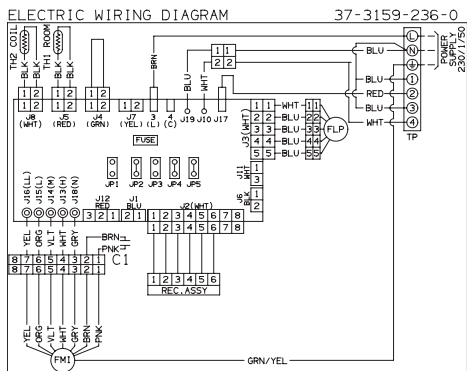

#### 1 - Impostazione JUMPERS

- C = Chiuso
- O = Aperto

#### 2 - Funzioni:

- A = Disponibile
  - E = Non disponibile
- (Quando selezionata dal telecomando, tutte le spie lampeggiano)

NOTA: Le configurazioni diverse da quella di fabbrica devono essere eseguite da personale qualificato.



### AVVERTIMENTO

Assicurarsi che l'unità terminale sia spenta e che l'interruttore principale di corrente sia commutato su OFF (spento) prima di aprire l'unità.

#### 4.4.1 CONFIGURAZIONE SISTEMA DI FABBRICA: SOLO FREDDO

SISTEMA SOLO FREDDO	FUNZIONI				FAN ONLY	JUMPERS				
						JP1	JP2	JP3	JP4	JP5
	A	E	E	A	E	O	C	O	C	C

#### 4.4.2 CONFIGURAZIONE SISTEMA: SOLO FREDDO CON VALVOLA

SISTEMA SOLO FREDDO	FUNZIONI				FAN ONLY	JUMPERS				
						JP1	JP2	JP3	JP4	JP5
	A	E	E	A	A	O	C	O	O	C

#### 4.4.3 CONFIGURAZIONE SISTEMA: FREDDO O CALDO

SISTEMA FREDDO O CALDO	FUNZIONI					JUMPERS				
					FAN ONLY	JP1	JP2	JP3	JP4	JP5
	A	A	E	A	E	O	O	O	C	C

#### 4.4.4 CONFIGURAZIONE SISTEMA: FREDDO O CALDO CON VALVOLA

SISTEMA FREDDO O CALDO	FUNZIONI					JUMPERS				
					FAN ONLY	JP1	JP2	JP3	JP4	JP5
	A	A	E	A	A	O	O	O	O	C

#### 4.4.5 CONFIGURAZIONE SISTEMA: SOLO CALDO

SISTEMA SOLO CALDO	FUNZIONI					JUMPERS				
					FAN ONLY	JP1	JP2	JP3	JP4	JP5
	E	A	E	E	E	O	O	O	C	O

#### 4.4.6 CONFIGURAZIONE SISTEMA: SOLO CALDO CON VALVOLA

SISTEMA SOLO CALDO	FUNZIONI					JUMPERS				
					FAN ONLY	JP1	JP2	JP3	JP4	JP5
	E	A	E	E	A	O	O	O	O	O

#### 4.4.7 CONFIGURAZIONE SISTEMA: FREDDO CON VALVOLA O CALDO CON VALVOLA

SISTEMA FREDDO O CALDO	FUNZIONI					JUMPERS				
					FAN ONLY	JP1	JP2	JP3	JP4	JP5
	A	A	A	A	A	O	O	O	O	C

#### 4.5 - TELECOMANDO: SELETTORI DI INDIRIZZO

unità N°	telecomando		unità interna	
	1	2	1	2
1	OFF	OFF	OFF	OFF
2	ON	OFF	ON	OFF
3	ON	ON	ON	ON
4	OFF	ON	OFF	ON

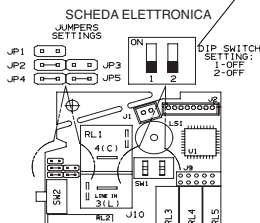
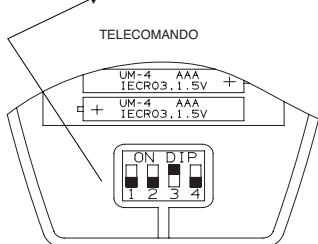

#### AVVERTIMENTO

Assicurarsi che l'unità terminale sia spenta e che l'interruttore principale di corrente sia commutato su OFF (spento) prima di aprire l'unità.

Se vengono installate più unità (fino a) nello stesso locale, è necessario indirizzare ogni telecomando alla propria unità interna.



## 5 - ACCESSORI

### 5.1 - FILTRO ARIA A CARBONE ATTIVO - codice 397021909 (MCW1-2) - 397021910 (MCW3-4)

- Vedere "Istruzioni d'uso.

### 5.2 - VALVOLA 3 VIE + BY-PASS - codice 70600071

- La valvola è fornita senza raccordo né tubo e si deve montare al di fuori dell'apparecchio.

## 6 - ACCENSIONE

### IMPORTANTE

**Prima di effettuare qualsiasi intervento sul climatizzatore, assicurarsi di aver tolto la corrente.  
Gli interventi devono essere effettuati da personale abilitato ad operare su questo tipo di climatizzatore.**

### 6.1 - CONTROLLI PRELIMINARI

- **Assicurarsi :**
  - che l'acqua circoli correttamente nell'apparecchio,
  - che lo spurgo dello scambiatore sia stato effettuato,
  - del serraggio corretto dei raccordi e del loro completo isolamento termico,
  - che non ci siano perdite d'acqua,
  - della stabilità dell'unità interna,
  - della buona tenuta dei cavi elettrici sui loro morsetti di collegamento (se non sono ben serrati, i morsetti possono provocare il surriscaldamento della morsettiara),
  - che i cavi elettrici siano isolati dalla lamiera o da qualsiasi parte metallica che possa danneggiarli,
  - del collegamento a terra,
  - che non ci siano arnesi o altri oggetti estranei nelle unità (specialmente le zeppe di bloccaggio dei deflettori),
  - che il filtro sia ben installato,
  - che la vaschetta di recupero della condensa sia pulita.

### 6.2 - METTERE L'UNITÀ IN TENSIONE

- Per mezzo di un dispositivo di protezione e di sezionamento.

### 6.3 - ACCENSIONE

- Vedere libretto uso.

## 7 - MANUTENZIONE

### IMPORTANTE

**Prima di effettuare qualsiasi intervento sul climatizzatore, assicurarsi di aver tolto la corrente.  
Gli interventi devono essere effettuati da personale abilitato ad operare su questo tipo di climatizzatore.**

### MANUTENZIONE GENERALE

Il materiale deve essere sottoposto a manutenzione per conservare le sue caratteristiche nel tempo. Un difetto di manutenzione può avere come effetto l'annullamento della garanzia sul prodotto. Le operazioni consistono tra l'altro e secondo i prodotti, nella pulizia dei filtri (aria, acqua), degli scambiatori interni ed esterni, del mobile di copertura, nella pulizia e nella protezione delle bacinelle condensa. Anche il trattamento degli odori e la disinfezione delle superfici e dei volumi dei locali concorrono alla salubrità dell'aria respirata dagli utilizzatori.

TECHNIBEL propone un'ampia gamma di prodotti per il mantenimento, la manutenzione e la riparazione totalmente adeguati che consentono ai professionisti di realizzare una manutenzione completa ed efficace. Per ottenere un risultato garantito, la manutenzione dei climatizzatori TECHNIBEL deve essere realizzata con la gamma per manutenzione TECHNIBEL.

- **Filtro d'aria :**
  - Da pulire ogni 15 giorni (consultare il Libretto di istruzioni).
- **Collegamenti elettrici :**
  - Verifica, una volta all'anno, della buona tenuta dei fili elettrici sui morsetti di raccordo.
- **Quadro elettrico :**
  - Da spolverare una volta all'anno.
- **Sistema di scarico della condensa :**
  - Necessita una manutenzione specifica regolare.
    - Periodicità secondo condizioni di utilizzazione (al minimo ad ogni riavviamento dell'impianto in raffreddamento).
    - Pulizia del recipiente di recupero della condensa posto sotto lo scambiatore termico e verifica della tubazione.
    - La pulizia viene effettuata con un soluzione d'acqua addizionata al 5% di candeggina.

MARCAJE 

Este producto marcado  está en conformidad con las exigencias esenciales de las Directivas :  
- Baja Tensión n° 2006/95/CE.  
- Compatibilidad Electromagnetica n° 89/336 CEE modificada 92/31 CEE y 93/68 CEE.



E



**ADVERTENCIA PARA LA ELIMINACIÓN CORRECTA DEL PRODUCTO SEGÚN ESTABLECE LA DIRECTIVA EUROPEA 2002/96/CE**

Al final de su vida útil, este equipo no debe eliminarse junto a los desechos domésticos. Debe entregarse a centros específicos de recogida diferenciada locales o a distribuidores que facilitan este servicio. Eliminar por separado un equipo eléctrico y electrónico significa evitar posibles consecuencias negativas para el medio ambiente y la salud derivadas de una eliminación inadecuada y permite reciclar los materiales que lo componen, obteniendo así un ahorro importante de energía y recursos. Para subrayar la obligación de eliminar por separado estos equipos, en el producto aparece un contenedor de basura tachado.

## ÍNDICE

1 - Generalidades.....	2
2 - Presentación.....	2
3 - Colocación del aparato .....	3
4 - Conexiones / Esquemas eléctricos .....	4
5 - Accesorios .....	8
6 - Puesta en funcionamiento .....	8
7 - Mantenimiento.....	8

## 1 - GENERALIDADES

### 1.1 - PREÁMBULO

- El material debe ser instalado, puesto en mantenimiento y seguido por personal cualificado y habilitado, en conformidad con los reglamentos locales y las reglas profesionales.

### 1.2 - CONDICIONES GENERALES DE ENTREGA

- De forma general, el material viaja a riesgos del destinatario.
- Este debe hacer inmediatamente las reservas escritas ante el transportista si observa daños provocados durante el transporte.

### 1.3 - TENSIÓN

- Antes de realizar cualquier operación, comprobar que la tensión y la frecuencia de la placa del aparato son las de la red.

### 1.4 - PRECAUCIONES

#### 1.4.1 - CIRCUITO HIDRÁULICO

- Temperatura mínima de entrada de agua : 4°C.
- Temperatura máxima de entrada de agua : 60°C.
- Presión máxima de servicio : 16 bar.

#### 1.4.2 - AIRE AMBIENTAL

- Temperatura mínima de toma de aire : 5°C.
- Temperatura máxima de toma de aire : 32°C.

**Atención :** Durante la parada en la instalación, en caso de temperatura ambiente cercana a 0°C, se corre el riesgo de hielo en las tuberías. Prever el vaciado del circuito hidráulico.

### 1.5 - UTILIZACIÓN

- Este aparato está destinado a la climatización de locales para el confort de las personas.

### 1.6 - MODELOS

- "2 tubos" para todos los tamaños.



## 2 - PRESENTACIÓN

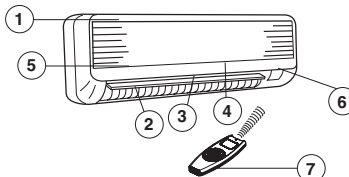

### 2.1 - DESCRIPCIÓN

- 1 - Entrada de aire (aspiración).
- 2 - Salida de aire (ventilación).
- 3 - Barra de deflexión vertical.
- 4 - Aleta de deflexión horizontal.
- 5 - Filtros de aire.
- 6 - Testigos y receptor.
- 7 - Mando a distancia.

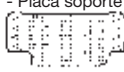

## 2.2 - ACCESORIOS SUMINISTRADOS CON EL APARATO

Accesorio	Q <sup>ad</sup>	Utilización
1 - Placa soporte 	1	Soporte mural del aparato.
2 - Manuales 	2	Manual de instalación. Manual de uso.
3 - Tacos 	6	Fijación de la placa soporte.

Accesorio	Q <sup>ad</sup>	Utilización
4 - Tornillos 	6	Fijación de la placa soporte con los tacos.
5 - Juntas 	2	Conexión de los tubos flexibles en la instalación (Ø 1/2" - 15 x 21)
6 - Mando a distancia 	1	Mando a distancia

E

## 2.3 - PESOS

	Peso neto (kg)	Peso embalado (kg)
MCW1-2	8	10
MCW3-4	12	14

	A	B	C
MCW1-2	270	805	177
MCW3-4	285	995	206

## 2.4 - DIMENSIONES



## 3 - COLOCACIÓN DEL APARATO

### 3.1 - ELECCIÓN DE LA UBICACIÓN

- Seleccionar la ubicación del aparato en función de los siguientes criterios :
  - Aparato previsto para ser instalado en locales protegidos (IP 20). No instalar en salas demasiado húmedas o expuestas a proyecciones de agua
  - No instalarlo encima de tomas eléctricas.
  - Las rejillas de entrada de aire y de impulsión deben estar libres de todos los obstáculos para que la impulsión pueda hacerse correctamente en toda la sala.
  - La pared en la que se monta la unidad terminal debe ser lo bastante gruesa para no provocar resonancias ni producir ruidos.
  - Prever el paso de los tubos y de los cables eléctricos.
  - Es necesario que el espacio libre alrededor del aparato (véase dibujo) se respete escrupulosamente.

- No instalar los aparatos con calefacción eléctrica en la proximidad de materiales o de superficies combustibles.

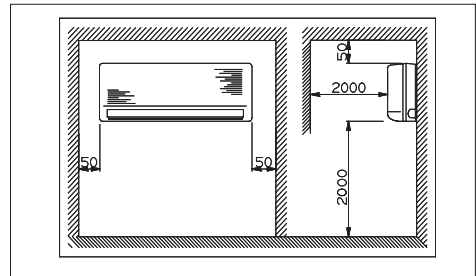

### 3.2 - INSTALACIÓN DE LA PLACA SOPORTE

- Retirar el tornillo de fijación de la placa soporte.

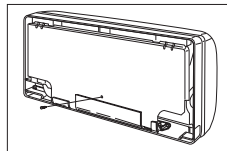

- Pulsar en los lugares marcados con un triángulo para desenganchar las dos patillas de la placa.

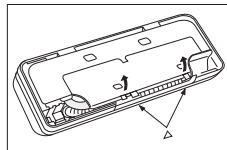

- La unidad puede conectarse hacia cinco direcciones :
  - lateral izquierda y derecha,
  - trasera izquierda y derecha,
  - inferior lado derecho.

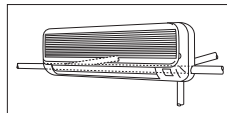

- Para las salidas traseras, utilizar la placa soporte como plantilla de taladrado. Nivelarla e identificar el lugar de los agujeros. Para la salida trasera del lado izquierdo, utilizar la marca más al exterior de la placa.

También puede realizarse un agujero de Ø 65 mm en la parte superior derecha de la placa soporte.

Esta solución permite sacar los tubos en línea recta.

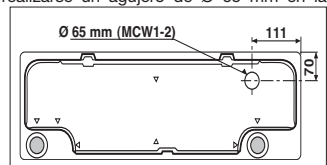

- Fijar la placa en la pared utilizando los tornillos y tacos suministrados. Comprobar que el panel está bien sujeto contra la pared, para evitar las vibraciones.

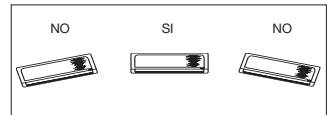

### 3.3 - ENGANCHE DEL APARATO

- El aparato puede ser colgado sin retirar la tapa.
- Enganchar el aparato en las argollas de la placa soporte.

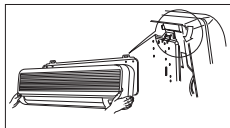

- Para desenganchar el aparato, tirar de la parte inferior hacia uno mismo y luego deslizar la tapa de abajo hacia arriba.

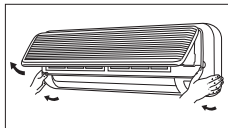

E

- Para retirar la tapa, si es necesario, aflojar los tornillos de fijación después de haber levantado las pequeñas cubiertas de protección.

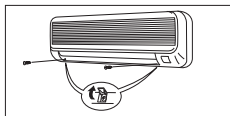

- Para colocar la tapa, insertar la parte inferior y luego enganchar la parte superior. Presionar suavemente en los lugares indicados.

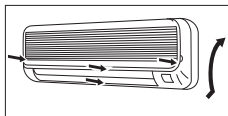

## 4 - CONEXIONES / ESQUEMAS ELÉCTRICOS

- En función del sentido de salida escogido para los tubos, abrir si es necesario un orificio precortado.

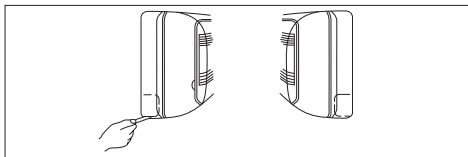

### 4.1 - CONEXIÓN HIDRÁULICA

#### 4.1.1 - GENERALIDADES

- El aparato se suministra con dos tubos flexibles aislados, montados de fábrica, conectados a la batería en el interior de la unidad.

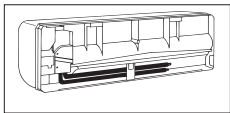

- Están situados en la parte trasera del aparato y pueden ser instalados bajo pedido.

**No se aplastan en el curvado.**

- Están equipados con racores de latón de 1/2" Gaz hembra para la conexión a

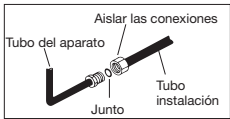

#### Atención :

- Respetar la dirección de circulación del agua (ver la etiqueta).
- No olvidar las juntas y aislar bien las conexiones, para evitar la condensación.

#### 4.1.2 - INSTALACIÓN

##### A - Salida del lado izquierdo del aparato (lateral o trasera).

- Dejar los tubos en su lugar en el aparato.
- Conectarlos en los tubos de la instalación.
- **Nota :**

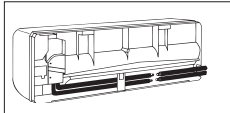

Después de la instalación del aparato en la pared, estas conexiones pueden quedar accesibles. Ver el apartado 4.1.5.

##### B - Salida del lado derecho del aparato (lateral o trasera).

- Desplegar los tubos flexibles a nivel del codo.
- Enlazarlos en el otro sentido para orientarlos del lado derecho.

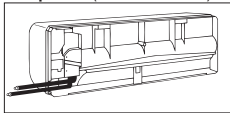

##### C - Salida por la parte trasera del aparato (solo MCW1-2 )

- Los tubos pueden pasarse por el orificio de 65 mm de diámetro, realizado en la placa soporte (ver la página 3).
- En estecaso, retirar la brida plástica de obturación de paso de los tubos (2 tornillos detrás del aparato).
- Desplegar los tubos flexibles para que salgan todo recto.

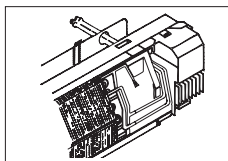
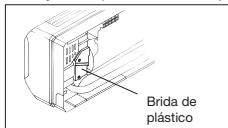

#### 4.1.3 - AISLAMIENTO DE LOS TUBOS

- Esta operación debe hacerse cuidadosamente para evitar los riesgos de condensación.
- Aislar los tubos de llegada y de retorno de agua que no se suministran con el aparato.
- Utilizar funda de polietileno de 6 mm de espesor, como mínimo.

#### 4.1.4 - PURGA DEL CIRCUITO DE AGUA DEL APARATO

- Realizada por medio de un tornillo de purga colocado sobre la tubería interna.
- Para acceder, retirar la tapa del aparato (ver párrafo 3-3 solo para MCW1-2).
- Actuar luego en el tornillo de purga con un destornillador o una llave hexagonal.

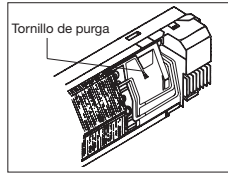

#### 4.1.5 - NOTA

- Si es necesario, para facilitar determinadas operaciones que pueden ser realizadas al final de la instalación (especialmente acceder a las conexiones en el caso de una salida del lado izquierdo), el aparato puede ponerse en la posición indicada al lado.
- Para ello, retirar la pequeña placa móvil situada debajo del aparato y desplegar el soporte de plástico.

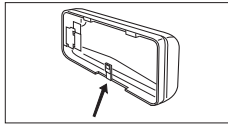

- Al final de la instalación, empujar ligeramente el aparato para engancharlo en la placa soporte.

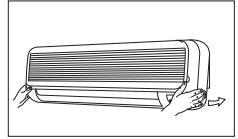

#### 4.1.6 - ACCESO A LAS CONEXIONES INTERNAS (SOLO MCW1)

- En la instalación, puede ser necesario intervenir en las conexiones situadas en el aparato (al nivel de la válvula o de la batería).
- Para mejorar el acceso a estas conexiones, principalmente para el paso eventual de las llaves, retirar ligeramente el recipiente de condensados desenganchando las argollas como se indica y estirando el recipiente hacia uno mismo.

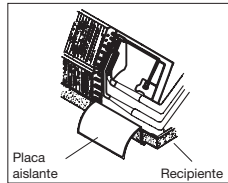
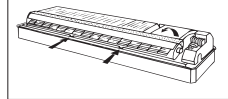

- Retirar también la placa aislante.
- Después de la intervención, colocar el recipiente y la placa aislante.

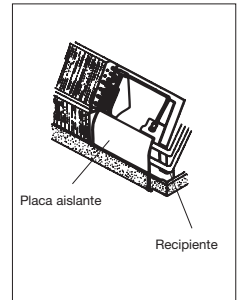

## 4.2 - CONEXIÓN DE LA EVACUACIÓN DE CONDENSADOS

(Para aparatos que pueden funcionar en modo frío)

- El recipiente de recuperación de la condensación del aparato está provisto de dos salidas. El tubo de evacuación es conectado en el lado derecho del aparato. La salida del lado izquierdo está cerrado con un tapón de goma.
- El tubo de evacuación puede cambiarse de lado. Para ello, retirar el tubo girándolo ligeramente en el sentido contrario a las agujas de un reloj. Retirar luego el tapón de goma colocado en la otra salida, tirando con ayuda de unos alicates planos. Cambiar las posiciones y volver a montar. Utilizar un destornillador de

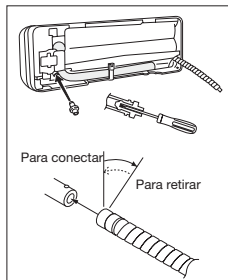
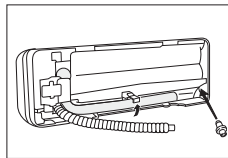

cruz para colocar correctamente el tapón. Tener cuidado de no perforarlo al volverlo a montar.

- Empalmar el conducto de desagüe a un conducto de evacuación.
- Asegurar la conexión de ambos tubos por medio de cinta adhesiva.  $\varnothing$  exterior del extremo del tubo : 18 mm.
- Comprobar que la pendiente es correcta y hacer un sifón si es necesario.
- Comprobar la correcta evacuación de las condensaciones. Para ello, verter agua con la ayuda de una botella, en la bandeja de recuperación de condensados.

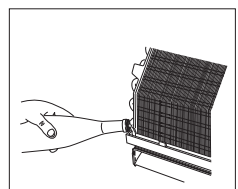
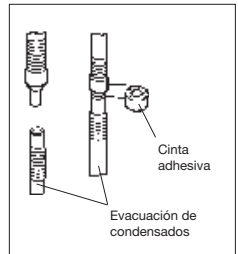

### 4.3 - CONEXIÓN ELÉCTRICA

#### 4.3.1 - GENERALIDADES

- Las canalizaciones de conexiones eléctricas deben ser fijas.
- Aparato de clase 1.
- La instalación eléctrica debe ser realizada en conformidad con las normas y reglamentos vigentes (y principalmente NFC 15-100 ≈ CEI 364).

#### 4.3.2 - DETALLE DE LA CONEXIÓN

- Para acceder a la caja :
  - se puede retirar la tapa del aparato (ver página 3) pero no es indispensable,
  - se puede abrir sencillamente la puerta de acceso al caja de bornes. Para ello :
    - retirar el panel frontal,
    - aflojar el tornillo de la pequeña puerta para llegar al caja de bornes.
- Introducir los cables eléctricos en el paso trasero.
- Conectar los cables en la caja de bornes.
- Utilizar el sujetacables situado al lado del bornero principal.
- Comprobar que los cables están conectados correctamente a los bornes. Una mala conexión puede provocar problemas de funcionamiento así como una sobrecarga que puede causar incendios.

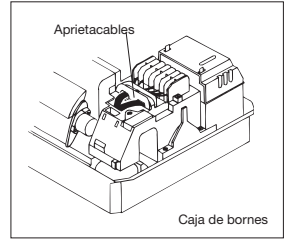
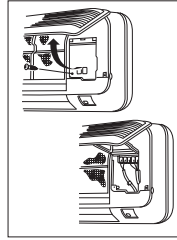

#### 4.3.3 - ALIMENTACIÓN

- Alimentación 230V / 1+Tierra / 50Hz a partir de un dispositivo de protección y de seccionamiento (no suministrado) en conformidad con las normas y reglamentaciones vigentes, principalmente NFC 15-100 (≈ CEI 364).
- La tolerancia de variación de tensión es de  $\pm 10\%$  durante el funcionamiento.
- Calibre máximo de protección : 6 A.
- El conexionado de la alimentación se realiza en el bornero principal (bornes L, N y Tierra).

Modelos		MCW1-2	MCW3-4
Intensidad máxima absorbida	<b>A</b>	0,11	0,40
Sección	<b>mm<sup>2</sup></b>	1,5	1,5

### 4.4 - ESQUEMAS ELÉCTRICOS

#### SÍMBOLOS DE LOS COMPONENTES

<b>C1</b>	Condensador
<b>FLP</b>	Motor deflector
<b>FMI</b>	Motor interior del ventilador
<b>PCB</b>	Controlador
<b>TH1,2</b>	Termistor
<b>RMV</b>	Relé motor ventilador
<b>R1</b>	Resistencia

#### COLORES DE LOS HILOS

<b>GRY</b> Gris	<b>BRN</b> Marrón	<b>PNK</b> Rosa
<b>YEL</b> Amarillo	<b>BLK</b> Negro	<b>RED</b> Rojo
<b>VLT</b> Violeta	<b>ORG</b> Naranja	<b>WHT</b> Blanco
<b>BLU</b> Azul	<b>GRN/YEL</b> Amarillo/verde	

### MCW1-2

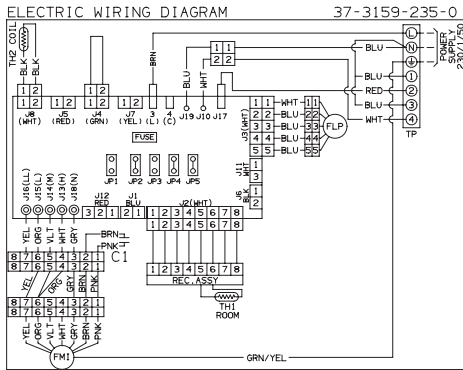

### MCW3-4

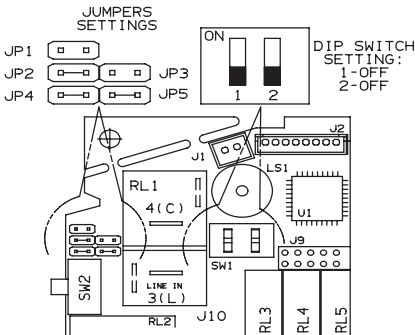
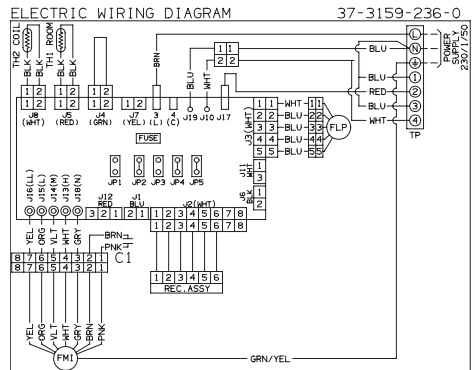

- 1 - Posición JUMPERS  
 C = Cerrado  
 O = No cerrado

- 2 - Función:  
 A = Disponible  
 E = No disponible  
 (Cuando seleccionada, todas pilotos parpadean)

NOTA: Las configuraciones diferentes a aquella deabrica tienen que ser hechas por personal cualificado.



### ADVERTENCIA

Asegúrese de que la unidad está parada y sin tensión antes de abrirla.

#### 4.4.1 CONFIGURACION SISTEMA DE FABRICA: SOLO FRIO

SISTEMA SOLO FRIO	FUNCIÓN				JUMPERS					
					FAN ONLY	JP1	JP2	JP3	JP4	JP5
	A	E	E	A	E	O	C	O	C	C

#### 4.4.2 CONFIGURACION SISTEMA: SOLO FRIO CON VALVULA

SISTEMA SOLO FRIO	FUNCIÓN				JUMPERS					
					FAN ONLY	JP1	JP2	JP3	JP4	JP5
	A	E	E	A	A	O	C	O	O	C

E

#### 4.4.3 CONFIGURACION SISTEMA: FRIO O CALOR

SISTEMA FRIO O CALOR	FUNCIÓN					JUMPERS				
					FAN ONLY	JP1	JP2	JP3	JP4	JP5
	A	A	E	A	E	O	O	O	C	C

#### 4.4.4 CONFIGURACION SISTEMA: FRIO O CALOR CON VALVULA

SISTEMA SOLO FRIO	FUNCIÓN					JUMPERS				
					FAN ONLY	JP1	JP2	JP3	JP4	JP5
	A	A	E	A	A	O	O	O	O	C

#### 4.4.5 CONFIGURACION SISTEMA: SOLO CALOR

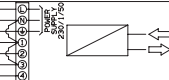
SISTEMA SOLO CALOR	FUNCIÓN					JUMPERS				
					FAN ONLY	JP1	JP2	JP3	JP4	JP5
	E	A	E	E	E	O	O	O	C	O

#### 4.4.6 CONFIGURACION SISTEMA: SOLO CALOR CON VALVULA

SISTEMA SOLO CALOR	FUNCIÓN					JUMPERS				
					FAN ONLY	JP1	JP2	JP3	JP4	JP5
	E	A	E	E	A	O	O	O	O	O

#### 4.4.7 CONFIGURACION SISTEMA: FRIO O CALOR CON VALVULA

SISTEMA FRIO O CALOR	FUNCIÓN					JUMPERS				
					FAN ONLY	JP1	JP2	JP3	JP4	JP5
	A	A	A	A	A	O	O	O	O	C

### 4.5 - MANDO A DISTANCIA: INTERRUPTORES DE DIRECCIÓN

Nº de□ unidad	mando a distancia		unidad interior	
	1	2	1	2
1	OFF	OFF	OFF	OFF
2	ON	OFF	ON	OFF
3	ON	ON	ON	ON
4	OFF	ON	OFF	ON

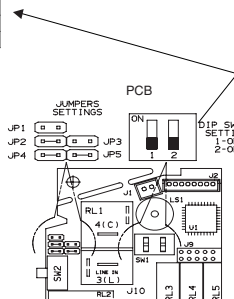
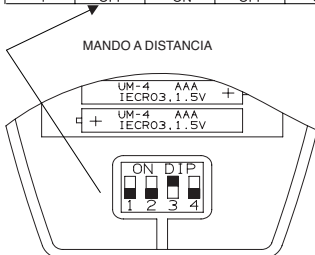

### ADVERTENCIA

Asegúrese de que la unidad está parada y sin tensión antes de abrirla.

Si está instalando más de una unidad interior (hasta cuatro) en la misma habitación, será necesario asignar a cada unidad su propia dirección, de forma que cada circuito pueda funcionar mediante su propia unidad de mando a distancia.



## 5 - ACCESORIOS

### 5.1 - FILTRO AIRE DE CARBÓN ACTIVO - código 397021909 (MCW1-2) - 397021910 (MCW3-4)

- Ver "Instrucciones de uso".

### 5.2 - VÁLVULA 3 VÍAS + BY-PASS - código 70600071

- La válvula se suministra sin racord ni tubo y hay que montarla fuera del aparato.

## 6 - PUESTA EN FUNCIONAMIENTO

### IMPORTANTE

Antes de cualquier intervención sobre el acondicionador, asegurarse de que esté desconectada de la red y con el seguro de desconexión puesto. Las intervenciones deben ser realizadas por un personal experimentado en este tipo de máquina.

### 6.1 - VERIFICACIONES PRELIMINARES

#### • Asegurarse de que :

- el agua circula correctamente en el aparato,
- ha sido realizada la purga del intercambiador,
- el apriete correcto de las conexiones y su correcto aislamiento térmico,
- no hay fugas,
- el aparato tiene una buena estabilidad,
- los cables eléctricos están bien conectados en sus bornes de conexión. Los terminales mal apretados pueden provocar el recalentamiento del borne,
- los cables eléctricos están bien aislados y que no tienen roces con chapas o partes metálicas que pudieran deteriorarlos,
- la conexión tiene toma de tierra,
- no hay ninguna herramienta u otros cuerpos extraños en la unidad (principalmente calces de bloqueo de las barras de deflexión),
- el filtro está en su lugar,
- la evacuación de la condensación está bien conectada y

funciona bien,

- la bandeja de recuperación de condensación está limpia.

### 6.2 - PONER LA UNIDAD BAJO TENSIÓN

- Por medio del dispositivo de protección y seccionamiento.

### 6.3 - PUESTA EN SERVICIO

- Ver el manual Instrucciones de uso.

## 7 - MANTENIMIENTO

### IMPORTANTE

Antes de cualquier intervención sobre el acondicionador, asegurarse de que esté desconectada de la red y con el seguro de desconexión puesto. Las intervenciones deben ser realizadas por un personal experimentado en este tipo de máquina.

### MANTENIMIENTO GENERAL

Todo el material debe mantenerse para conservar su rendimiento durante toda su vida útil. Una falta de mantenimiento puede tener como consecuencia la anulación de la garantía del producto. Las operaciones consisten, entre otras y según los productos, en la limpieza de los filtros (aire, agua), de los intercambiadores interior y exterior, las carrocerías así como en la limpieza y protección de las bandejas de condensados. El tratamiento de los olores y la desinfección de las superficies y volúmenes de las unidades, también contribuyen a la salubridad del aire respirado por los usuarios.

TECHNIBEL propone una amplia gama de productos de mantenimiento, conservación y reparación totalmente adaptada, que permite a los profesionales llevar a cabo un mantenimiento completo y eficaz. Para beneficiarse de un resultado garantizado, los climatizadores TECHNIBEL deben ser mantenidos con la gama de productos para mantenimiento TECHNIBEL.

#### • Filtro de aire :

- Limpieza recomendada cada 15 días. Véase las instrucciones de utilización.

#### • Conexiones eléctricas :

- Verificación, una vez al año, de la buena sujeción de los cables eléctricos en los bornes de conexión.

#### • Caja eléctrica :

- Desempolvamiento recomendado una vez al año.

#### • Sistema de elevación de condensación :

- Necesita un mantenimiento específico regular.
  - Periodicidad según condiciones de utilización (por lo menos cada vez que se pone de nuevo en marcha la instalación en refrigeración).
  - Limpieza de la bandeja de recuperación de condensados situada bajo el intercambiador térmico y verificación de las tuberías.
  - La limpieza se hace con una solución de agua con 5% de lejía.

## CE BEZEICHNUNG

- Dieses Gerät trägt das CE Kennzeichen und entspricht den wesentlichen Bestimmungen der EG-Richtlinien:
- Niederspannungsrichtlinie 2006/95/CE.
  - Elektromagnetische Verträglichkeit 89/336 EWG, i. d. Fassung 92/31 und 93/68 EWG.



## HINWEIS FÜR DIE KORREKTE ENTSORGUNG DES PRODUKTS IN ÜBEREINSTIMMUNG MIT DER EUROPÄISCHEN RICHTLINIE 2002/96/EG

Am Ende seiner Nutzzeit darf dieses Gerät nicht zusammen mit dem Hausmüll beseitigt werden. Es darf zu den örtlichen Sammelstellen oder zu den Fachhändlern, die einen Rücknahmeservice anbieten, gebracht werden. Die getrennte Entsorgung eines elektrischen und elektronischen Gerätes vermeidet mögliche negative Auswirkungen auf die Umwelt und die menschliche Gesundheit, die durch eine nicht vorschriftsmäßige Entsorgung bedingt ist. Zudem ermöglicht wird die Wiederverwertung der Materialien, aus denen sich das Gerät zusammensetzt, was wiederum eine bedeutende Einsparung an Energie und Ressourcen mit sich bringt. Zur Erinnerung an die Verpflichtung, die diese Geräte getrennt zu beseitigen, ist das Produkt mit einer durchgestrichen Mülltonne gekennzeichnet.

## INHALTSVERZEICHNIS

1 - Allgemeines .....	2
2 - Präsentation.....	2
3 - Installation.....	3
4 - Anschlüsse / Schaltpläne.....	4
5 - Zubehör .....	8
6 - Inbetriebnahme.....	8
7 - Wartungshinweise.....	8

## 1 - ALLGEMEINES

### 1.1 - EINLEITUNG

- Das Gerät darf nur von qualifizierten und dazu befugten Personen entsprechend den geltenden Vorschriften und Normen installiert und gewartet werden.

### 1.2 - ALLGEMEINE LIEFERBEDINGUNGEN

- In der Regel erfolgt der Transport der Anlagen auf Gefahr des Empfängers.
- Stellt dieser Transportschäden fest, hat er seine Vorbehalte gegenüber dem Transporteur unverzüglich schriftlich geltend zu machen.

### 1.3 - SPANNUNG

- Vor der Installation des Gerätes prüfen, ob die auf dem Typenschild angegebene Spannung und Frequenz mit der Netzspannung und -frequenz übereinstimmen.

### 1.4 - VORSICHTSMASSNAHMEN

#### 1.4.1 - HYDRAULIKKREISLAUF

- Min. Wassereintrittstemperatur : 4°C.
- Max. Wassereintrittstemperatur : 60°C.
- Maximaler Betriebsdruck : 16 bar.

#### 1.4.2 - RAUMLUFT

- Min. Umlufttemperatur : 5°C.
- Max. Umlufttemperatur : 32°C.

**Achtung** :Bei Umgebungstemperaturen um 0°C besteht bei abgeschalteter Anlage Frostgefahr für die Leitungen. Wasserkreislauf entleeren.

### 1.5 - VERWENDUNGSZWECK

- Das Gerät ist für die Klimatisierung von Räumen, zur Erhöhung des Komforts der Personen bestimmt.

### 1.6 - MODELLE

- "2 Leiter" für alle Größen



## 2 - PRÄSENTATION

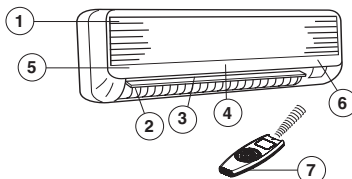

### 2.1 - BESCHREIBUNG

- 1 - Lufteinlaß (Ansaugung).
- 2 - Luftauslaß (Gebälse).
- 3 - Vertikale Ablenkklappe.
- 4 - Horizontale Ablenkklappe.
- 5 - Luftfilter.
- 6 - Leuchten und Empfänger.
- 7 - Fernbedienung.

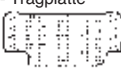

## 2.2 - MIT DEM GERÄT MITGELIEFERTES ZUBEHÖR

Zubehör	Stck.	Verwendung
1 - Tragplatte 	1	Wandhalterung der Inneneinheit.
2 - Anleitungen 	2	Aufstellungshandbuch. Bedienungsanleitung.
3 - Dübel 	6	Befestigung der Tragplatte.

Zubehör	Stck.	Verwendung
4 - Schrauben 	6	Befestigung der Tragplatte mit Dübel.
5 - Dichtringe 	2	Schlauchanschlüsse an der Anlage (Ø 1/2" - 15 x 21)
6 - Fernbedienung 	1	Fernbedienung

D

## 2.3 - GEWICHT

	Nettogewicht (kg)	Gewicht, verpackt (kg)
MCW1-2	8	10
MCW3-4	12	14

	A	B	C
MCW1-2	270	805	177
MCW3-4	285	995	206

## 2.4 - ABMESSUNGEN



## 3 - INSTALLATION

### 3.1 - WAHL DES MONTAGEORTS

- Die Stelle, an der das Gerät angebracht werden soll, wird nach folgenden Kriterien ausgewählt :
  - Das Gerät ist für eine Aufstellung in geschützten Räumen vorgesehen (IP 20). Nicht in Räumen mit feuchter Atmosphäre oder mit Spritzwasserrisiko aufstellen.
  - Gerät nicht oberhalb von Steckdosen anbringen.
  - Die Lufteintritt- und Ausblaskitter müssen frei von jedem Hindernis sein.
  - Die für die Montage der Luftaufbereitungsanlage bestimmte Wand muß genügend dick sein, um jegliche Resonanz zu vermeiden und kein Geräusch zu produzieren.
  - Darauf achten, daß die Durchführung der Rohre und Stromkabel möglich ist.
  - Der Freiraum im Umfeld des Gerätes (siehe Abbildung) muß unbedingt eingehalten werden.

- Geräte mit elektrischer Heizung nicht in der Nähe von brennbaren Stoffen oder Oberflächen aufstellen.

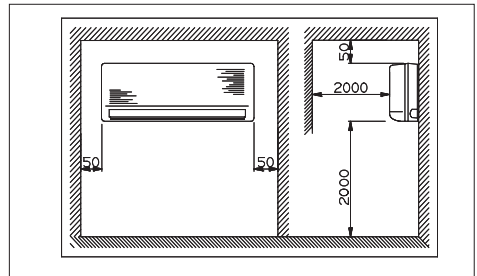

### 3.2 - INSTALLATION DER TRAGPLATTE

- Befestigungsschraube der Trägerplatte entfernen.

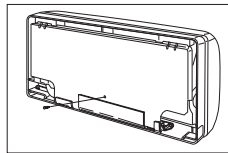

- An den mit einem Dreieck markierten Stellen Druck ausüben und die Befestigungsklemmen der Trägerplatte lösen.

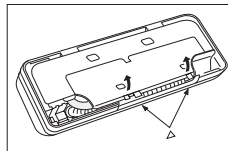

- Das Gerät bietet fünf Anschlussmöglichkeiten :
  - seitlich links und rechts,
  - rückseitig links und rechts,
  - an der Unterseite rechts.

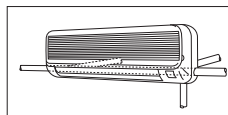

- Für die rückseitigen Rohrausgänge Trägerplatte als Schablone verwenden. Waagrecht ausrichten und Bohrung anreißen. Für einen rückseitigen Rohrausgang an der linken Seite die Markierung am äußersten Ende der Trägerplatte benutzen. Bei Verwendung der Bohrung Ø 65 mm oben rechts in der Trägerplatte können die Rohrleitungen geradlinig verlegt werden.

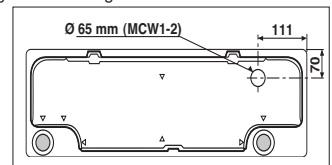

- Die Trägerplatte mit Hilfe der mitgelieferten Schrauben und Dübel an der Wand befestigen. Um Vibrationen zu vermeiden, muß die Trägerplatte ohne Zwischenraum an der Wand anliegen.

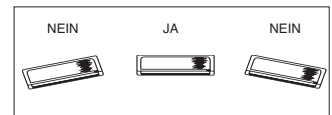

### 3.3 - AUFHÄNGEN DER INNENEINHEIT

- Zum Befestigen des Gerätes braucht die Gerätehaube nicht abgenommen werden.
- Das Gerät an den Laschen der Trägerplatte einrasten.

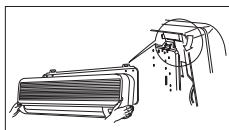

- Sollte sich ein Abnehmen der Gerätehaube als notwendig erweisen, die kleinen Abdeckungen hochklappen und die Befestigungsschrauben lösen.

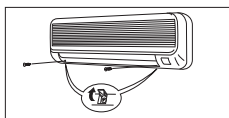

- Zum Abnehmen der Gerätehaube dieselbe unten gegen sich ziehen, dann von unten nach oben herausschieben.

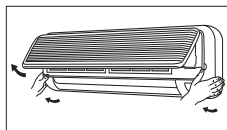

- Zum Wiedereinsetzen der Gerätehaube dieselbe zuerst unten ansetzen und dann oben einrasten lassen. Dazu an den markierten Stellen leicht andrücken.

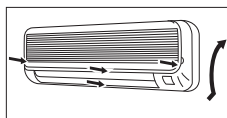

D

## 4 - ANSCHLÜSSE / SCHALTPLÄNE

- In Abhängigkeit von der Richtung der Rohrausgänge gegebenenfalls die vorgestanzten Bohrungen herausdrücken.

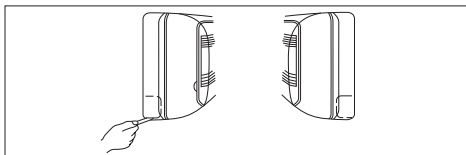

### 4.1 - HYDRAULISCHER ANSCHLUSS

#### 4.1.1 - ALLGEMEINES

- Das Gerät wird ab Werk mit zwei isolierten Schlauchleitungen geliefert, die im Geräteinnern an der Batterie angeschlossen sind.
- Die Schlauchleitungen liegen an der Geräterückseite bereit und können je nach Bedarf gebogen werden. **Diese Schläuche knicken beim Biegen nicht ein.**
- Die Schlauchleitungen sind für den anlagenseitigen Anschluss mit Messing-Anschlussstutzen 1/2" G Innengewinde versehen.

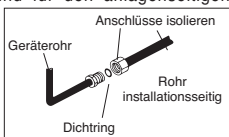
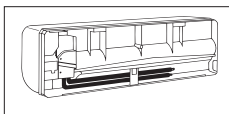

#### Achtung :

- Aufmerksamkeit verdienen an der Richtung von Wasserumlauf (Siehe das Schild).
- Unbedingt darauf achten, daß die Dichtringe eingesetzt und die Anschlüsse zur Vermeidung von Kondensatbildung korrekt isoliert werden.

#### 4.1.2 - INSTALLATION

##### A - Ausgang linke Geräteseite (seitlich oder hinten).

- Rohre am Gerät nicht abnehmen.
- Diese an die anlagenseitigen Rohre anschließen.
- **Hinweis :**  
Bei Wandmontage ist ein Zugang zu den Anschlüssen möglich. Siehe Abschnitt 4.1.5.

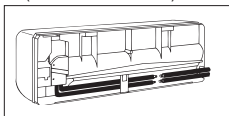

##### B - Ausgang rechte Geräteseite (seitlich oder hinten).

- Geknickte Schlauchleitungen geradebiegen.
- Dann in die entgegengesetzte Richtung biegen, um sie nach rechts zu verlegen.

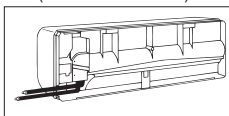

##### C - Ausgang Geräterückseite (nur MCW1-2).

- Die Rohre können durch die in der Trägerplatte vorhandene Bohrung Ø 65 mm (siehe Seite 3) durchgeführt werden.
- Dazu die Kunststoff-Verschlusscheibe, die die Rohrdurchführungen abdeckt, entfernen (2 Schrauben an der Rückseite des Gerätes)
- Die Schlauchleitungen geradebiegen, um sie nach hinten herauszuführen.

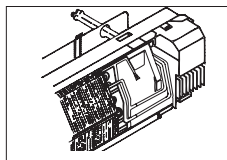
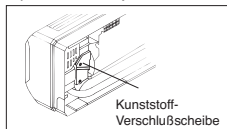

#### 4.1.3 - ISOLIERUNG DER ROHRE

- **Zur Vermeidung jeglicher Kondensation muß bei der Isolierung sehr gewissenhaft vorgegangen werden.**
- Die Rohre für den Wasservor- und -rücklauf, die nicht zum Lieferumfang gehören, isolieren.
- Eine Polyethylen-Hülle mit einer Mindeststärke von 6 mm verwenden.

#### 4.1.4 - ENTLÜFTUNG DES WASSERKREISLAUFS DES GERÄTES

- Geschieht eine Ablaufschraube im Innern des Geräts.
- Nach Abnehmen der Gerätehaube wird die Ablaufschraube zugänglich (siehe 3-3 nur für MCW1-2).
- Anschließend Schraube

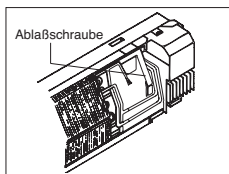

mit Hilfe eines Schraubendrehers oder Sechskantschlüssels lösen.

#### 4.1.5 - HINWEIS

- Um die Arbeit zu Installationsende zu erleichtern, kann das Gerät dienebenstehende Position (insbesondere für den Zugang der Rohranschlüsse bei linksseitigen Rohrausgängen) gebracht werden.
- Dazu die an der Unterseite des Gerätes befindliche bewegliche kleine Platte abnehmen und die Kunststoffhalterung herunterklappen.

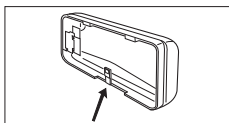
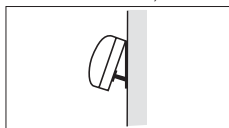

- Am Ende der Montage das Gerät leicht andrücken, damit es wieder an der Trägerplatte einrastet.

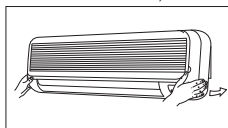

D

#### 4.1.6 - ZUGANG ZU DEN INTERNEN ROHRANSCHLÜSSEN (NUR MCW1)

- Bei der Installation kann ein Eingriff an den im Innern des Geräts befindlichen Anschlüssen (am Ventil oder an der Batterie) notwendig werden.
- Um den Zugang zu diesen Anschlüssen (für die Handhabung von Schraubenschlüsseln) zu erleichtern, den Kondensatbehälter geringfügig vorziehen, dazu die Laschen wie angegeben aushaken.
- Isolierplatte

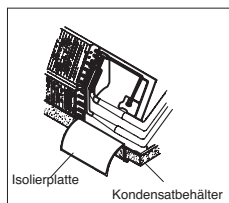
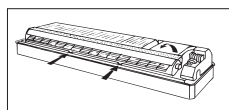

- herunterklappen.
- Nach dem Eingriff Kondensatbehälter und Isolierplatte wieder korrekt anbringen.

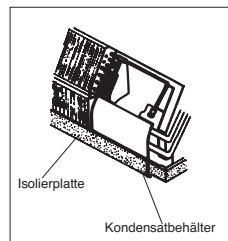

#### 4.2 - ANSCHLUSS DES ABLAUFES FÜR KONDENSAT

(Für Geräte, die auch im Kühlbetrieb arbeiten)

- Der Kondensatauffangbehälter ist mit zwei Ausgängen ausgestattet. Der Kondensatableitungsschlauch ist an der rechten Seite des Gerätes angeschlossen. Ein Gummistopfen verschließt den Ausgang auf der linken Seite.
- Der Kondensatablaßschlauch kann auch auf der anderen Seite angebracht werden. Dazu den Schlauch durch leichtes Drehen gegen den Uhrzeigersinn abziehen. Anschliessend den am anderen Kondensatablaß angebrachten Gummistopfen mit Hilfe einer Flachzange herausziehen. Den Schlauch auf der anderen Seite einsetzen und befestigen.

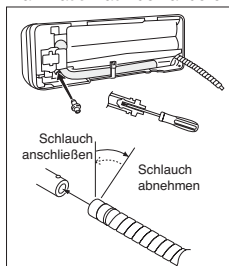
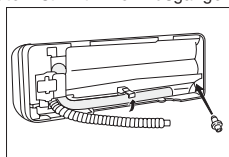

Den Stopfen mit Hilfe eines Kreuzschlitzschraubenziehers sorgfältig wieder einsetzen. Dabei den Stopfen nicht beschädigen.

- Die Kondensatoröhre an ein Ablaufrohr anschließen.
- Die beiden Röhre mit Klebeband befestigen. Außen Ø des Schlauchendes : 18 mm.

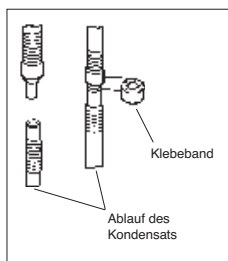

- Auf korrektes Gefälle achten. Wenn nötig, einen Siphon einbauen.
- Korrekte Ableitung des Kondensats überprüfen. Dazu mit Hilfe einer Flasche Wasser in den Kondensatauffangbehälter füllen.

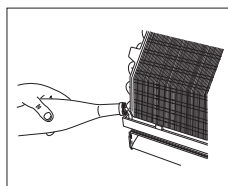

### 4.3 - ELEKTRISCHE ANSCHLÜSS

#### 4.3.1 - ALLGEMEINES

- Die elektrischen Anschlußleitungen müssen fest verlegt werden.
- Gerät aus der Kategorie 1.
- Die elektrische Installation muß entsprechend den geltenden Vorschriften und Normen ausgeführt werden. (Insbesondere ist dabei die Norm NFC 15-100  $\approx$  IEC 364 zu beachten).

#### 4.3.2 - EINZELNE SCHRITTE DES STROMANSCHLUSSES DER LUFTAUFBEREITUNGSEINHEIT

- Zugang zur Klemmenleiste :
  - Man kann die Gerätehaube abnehmen, dies ist aber nicht unbedingt notwendig (siehe Seite 3).
  - Es reicht aus, wenn die kleine Zugangsklappe zur Klemmenleiste geöffnet wird. Dazu :
    - die Frontverkleidung hochklappen,
    - Schraube an der kleinen Zugangsklappe lösen, die Klemmenleiste wird so zugänglich.
- Kabel durch die Öffnungen auf der Geräterückseite einführen.
- Adern an die Klemmenleiste anschließen.
- Dazu die Kabelschellen seitlich von der Klemmenleiste verwenden.
- Darauf achten, daß die Drähte korrekt an der Klemmenleiste angeschlossen sind. Unsachgemäß ausgeführte Anschlüsse können Betriebsstörungen und eine Überhitzung des Gerätes hervorrufen, die Brände auslösen können.

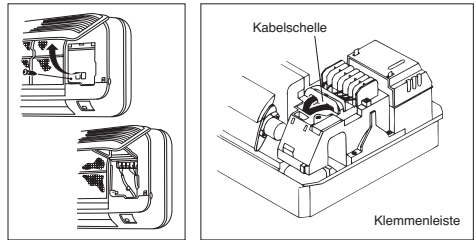

#### 4.3.3 - STROMVERSORGUNG

- Die Stromversorgung (230V / 1+Erde / 50Hz) muß über eine (nicht mitgelieferte) elektrische Schutz- und Trennvorrichtung verfügen, die den geltenden Bestimmungen entspricht (Insbesondere ist dabei die Norm NFC 15-100 NFC 15-100  $\approx$  CEI 364).
- Die Toleranz der Spannungsschwankung beträgt  $\pm 10\%$  während des Betriebs.
- Sicherungsnennstrom : 6 A.
- Der Anschluss erfolgt auf der Klemmenleiste des Geräts (Klemmen L, N und Erde).

Modelle	MCW1-2	MCW3-4
Max. Stromaufnahme	A 0,11	0,40
Kabelquerschnitt	mm <sup>2</sup> 1,5	1,5

### 4.4 - SCHALTPLÄNE

#### SYMBOLBEZEICHNUNG DER BAUTEILE

<b>C1</b>	Kondensator
<b>FLP</b>	Klappenmotor
<b>FMI</b>	Innenlüftermotor
<b>PCB</b>	Steuergerät
<b>TH1,2</b>	Thermistor
<b>RMV</b>	Lüftermotorrelais
<b>R1</b>	Widerstand

#### KABELFARBEN

<b>GRY</b> Grau	<b>BRN</b> Braun	<b>PNK</b> Rosa
<b>YEL</b> Gelb	<b>BLK</b> Schwarz	<b>RED</b> Rot
<b>VLT</b> Violett	<b>ORG</b> Orange	<b>WHT</b> Weiß
<b>BLU</b> Blau	<b>GRN/YEL</b> Gelb/Grün	

### MCW1-2

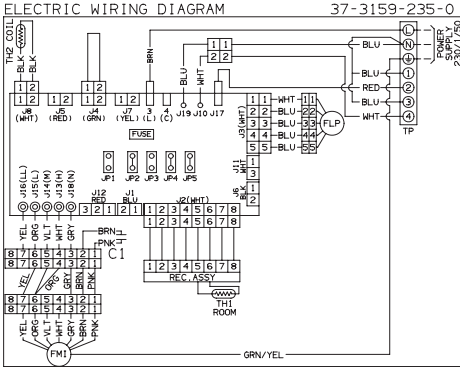

### MCW3-4

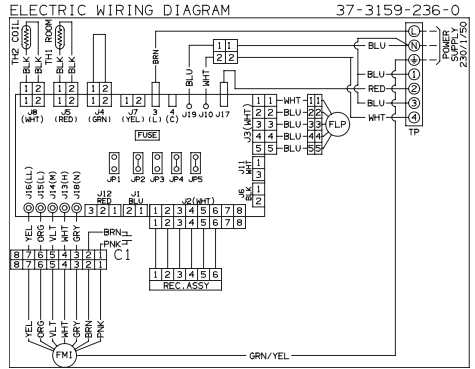

D

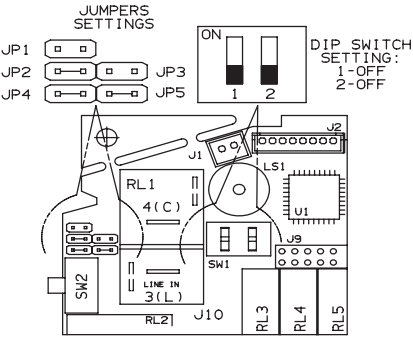

- 1 - Position JUMPERS  
C = Zu  
O = Offen
- 2 - Funktion:  
A = Vorrätig  
E = Nicht vorrätig  
(Wann gewahlt alle die lichten blinken)

NOTE: Aenderrungen von der system fabrik systems gestaltung muss ein facharbeiter machen.



Schalten Sie die Klimaanlage ab und ziehen Sie den Stecker, bevor Sie das Gerat ffnen. Nichtbeachtung kann zu Stromschlag fhren.

#### 4.4.1 FABRIK SYSTEMSGESTALTUNG: NUR KUEHLUNG

NUR KUEHLUNG SYSTEM	FUNKTION				JUMPERS					
					FAN ONLY	JP1	JP2	JP3	JP4	JP5
	A	E	E	A	E	O	C	O	C	C

#### 4.4.2 SYSTEMSGESTALTUNG: NUR KUEHLUNG MIT VENTIL

NUR KUEHLUNG SYSTEM	FUNKTION				JUMPERS					
					FAN ONLY	JP1	JP2	JP3	JP4	JP5
	A	E	E	A	A	O	C	O	O	C

#### 4.4.3 SYSTEMSGESTALTUNG: KUEHLUNG ODER HEIZUNG

NUR KUEHLUNG ODER HEIZUNG SYSTEM	FUNKTION					JUMPERS				
					FAN ONLY	JP1	JP2	JP3	JP4	JP5
	A	A	E	A	E	O	O	O	C	C

#### 4.4.4 SYSTEMSGESTALTUNG: KUEHLUNG ODER HEIZUNG MIT VENTIL

KUEHLUNG ODER HEIZUNG SYSTEM	FUNKTION					JUMPERS				
					FAN ONLY	JP1	JP2	JP3	JP4	JP5
	A	A	E	A	A	O	O	O	O	C

#### 4.4.5 SYSTEMSGESTALTUNG: NUR HEIZUNG

NUR HEIZUNG SYSTEM	FUNKTION					JUMPERS				
					FAN ONLY	JP1	JP2	JP3	JP4	JP5
	E	A	E	E	E	O	O	O	C	O

#### 4.4.6 SYSTEMSGESTALTUNG: NUR HEIZUNG MIT VENTIL

NUR HEIZUNG SYSTEM	FUNKTION					JUMPERS				
					FAN ONLY	JP1	JP2	JP3	JP4	JP5
	E	A	E	E	A	O	O	O	O	O

#### 4.4.7 SYSTEMSGESTALTUNG: KUEHLUNG ODER HEIZUNG MIT VENTIL

KUEHLUNG ODER HEIZUNG SYSTEM	FUNKTION					JUMPERS				
					FAN ONLY	JP1	JP2	JP3	JP4	JP5
	A	A	A	A	A	O	O	O	O	C

#### 4.5 - DER FERNBEDIENUNG: ADRESSSCHALTER

Gerät Nummer	Fernbedienung		Innenraumgerät	
	1	2	1	2
1	OFF	OFF	OFF	OFF
2	ON	OFF	ON	OFF
3	ON	ON	ON	ON
4	OFF	ON	OFF	ON

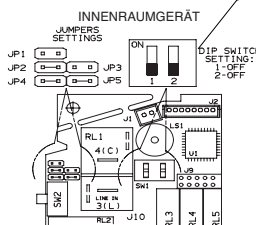
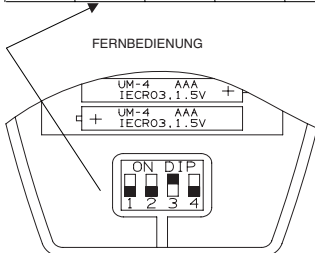

#### WARNUNG

Schalten Sie die Klimaanlage ab und ziehen Sie den Stecker, bevor Sie das Gerät öffnen. Nichtbeachtung kann zu Stromschlag führen.

Wenn Sie mehrere Innenraumgeräte (bis zu vier) in einem Zimmer installieren, ist es notwendig, daß jedes Gerät von seiner eigenen Fernbedienung bedient werden kann.



## 5 - ZUBEHÖR

### 5.1 - AKTIVKOHLEFILTER - Code 397021909 (MCW1-2) - 397021910 (MCW3-4)

- Siehe Bedienungsanleitung 10 11 337.

### 5.2 - 3-WEGEVENTIL - Code 70600071

- Das Ventil wird ohne Rohr und Anschluss geliefert und ist außerhalb des Gerätes anzubringen.

## 6 - INBETRIEBNAHME

### ACHTUNG

Vor jedem Eingriff an der Anlage muß überprüft werden, ob diese abgeschaltet und gesichert ist. Eingriffe dürfen ausschließlich von qualifiziertem Fachpersonal vorgenommen werden, das befähigt ist, Arbeiten an diesem Anlagentyp auszuführen.

### 6.1 - EINLEITENDE PRÜFUNGEN

#### • Zunächst sind folgende Punkte zu überprüfen :

- korrekte Zirkulation des Wassers im Gerät,
- Entlüftung des Austauschers durchgeführt,
- ob die Anschlüsse korrekt angezogen sind und die Isolierung korrekt vorgenommen wurde,
- keine undichten Stellen,
- ausreichende Stabilität der Luftaufbereitungsanlage,
- stabile Befestigung der Stromkabel an den Anschlussklemmen (nicht genügend angezogene Klemmen können zur Überhitzung der Klemmenleiste führen),
- ausreichende Isolierung der Stromkabel gegenüber Blechkanten und metallischen Teilen, die sie verletzen könnten,

- Erdverbindung vorhanden,
- keine Werkzeuge oder sonstigen Fremdkörper im Inneren (insbesondere Sperrkeile der Klappen),
- Filter korrekt installiert,
- korrekter Anschluß der Ablaufleitung für Kondensat,
- Sauberkeit des Kondensat-Auffangbehälters.

### 6.2 - EINSCHALTEN DER EINHEIT

- Über eine Schutz- und Trennvorrichtung.

### 6.3 - INBETRIEBNAHME

- Siehe die Bedienungsanleitung.

## 7 - WARTUNGSHINWEISE

### ACHTUNG

Vor jedem Eingriff an der Anlage muß überprüft werden, ob diese abgeschaltet und gesichert ist. Eingriffe dürfen ausschließlich von qualifiziertem Fachpersonal vorgenommen werden, das befähigt ist, Arbeiten an diesem Anlagentyp auszuführen.

### ALLGEMEINE WARTUNGSHINWEISE

Um die Leistungen ihres Klimagerätes auf Dauer zu gewährleisten, muß dies regelmäßig gewartet werden. Bei mangelnder Wartung können Garantieansprüche auf Geräte nicht mehr geltend gemacht werden. Abhängig vom Gerät umfasst die Wartung u.a. die Reinigung der Filter (Luft-, Wasserfilter), der Wärmetauscher (innen und außen)- und die Reinigung der Kondensatbehälter. Maßnahmen gegen Geruchsbelästigung sowie die Desinfektion von Oberflächen und verbessern die Qualität/Hygiene der Luft. TECHNIBEL verfügt über ein breites Angebot von Produkten zur Wartung, Instandsetzung und Reparatur die spezifisch abgestimmt sind um eine umfassende und effiziente Wartung durchzuführen. Wir beraten sie gern.

#### • Luftfilter :

- Es wird empfohlen, das Gerät alle 2 Wochen zu reinigen. Siehe "Bedienungsanleitung".

#### • Elektrische Anschlüsse :

- 1 mal jährlich sämtliche Klemmenanschlüsse überprüfen.

#### • Elektrokasten :

- Es wird empfohlen, den Kasten 1 mal jährlich vom Staub zu reinigen.

#### • Kondensatabführungssystem :

- Es erfordert eine regelmäßige, besondere Wartung.
  - Reinigungsintervalle in Abhängigkeit von den Betriebsbedingungen (mindestens bei jedem Umschalten der Anlage in die Betriebsart Kühlung).
  - Reinigung des unterhalb des Wärmetauscher befindlichen Kondensatauffangbehälters und Überprüfen der Schlauchleitungen.
  - Die Reinigung erfolgt mit Wasser mit 5% Chlorlauge.





