

## Seinästä suhinatta

SVQ / SVE soveltuu erityisesti korkeat sisäilmastovaatimukset omaavien tilojen kuten konttoreiden, koulujen ja sairaaloiden tulo- ja poistoilmalaitteeksi ilmanjaon tapahtuessa seinältä. Hajottajan heittokuvioita voi säätää eri huonesyvyyksille. Tasauslaatikko on valmistettu kuumasinkitystä teräslevystä ja siinä on patentoitu mittaus- ja säätölaite. Hajotinosana on valkoiseksi maalattua terästä ja alumiinia. Laatikon säätöosa voidaan irroittaa tarkastusta ja puhdistusta varten ilman, että säädöt muuttuvat.

## MITTA- JA PAINOTIEDOT

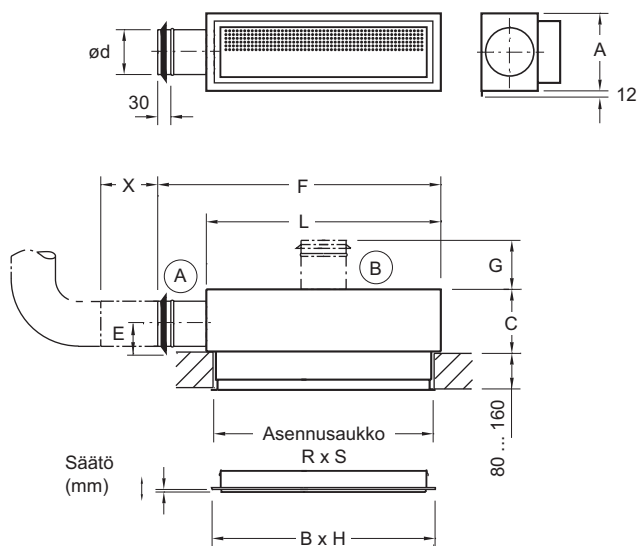

Liitännävaihtoehdot:

A = sivulta

B = takaa

Koko	B x H	L	A	C	E
100	366 x 128	415	200	150	59
125	516 x 128	565	245	170	71
160	616 x 128	665	280	205	89
200	716 x 178	765	305	245	109

Koko	F	G	ød	R x S	Paino, kg
100	475	65	99	355 x 105	3,9
125	625	65	124	505 x 105	5,7
160	725	65	159	605 x 105	7,4
200	825	65	199	705 x 155	8,9

## ASENNUS

SVQ / SVE liitetään tasauslaatikon pyöreään liitäntäyhteeseen avulla kanavaan ja teleskooppiosa kiinnitetään tasauslaatikkoon seinävahvuuden edellyttämään asemaan. Hajotinosia lukittuu teleskooppiosan jousien avulla.

Tasauslaatikko voidaan asentaa oikea- tai vasenkätisesti. Kesellä laatikon takapintaa on kiinnityskorvake mahdollista lisätuentaa varten.

## HEITTOKUVIO

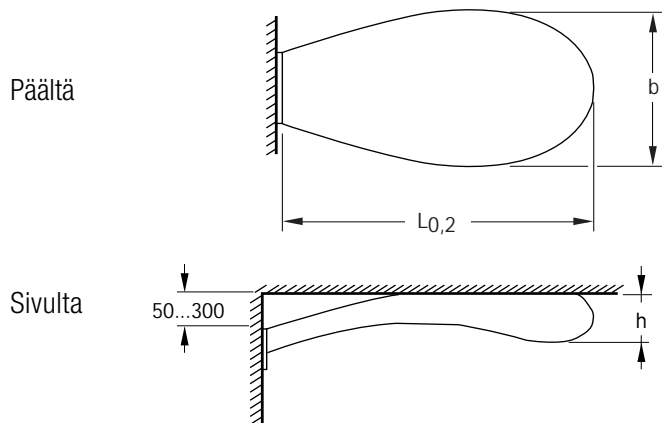

Heittopituus alilämpöisellä tuloilmalla saadaan korjauskertoimen k avulla kaavasta:

$$L_{0,2}(\Delta t) = k \times L_{0,2}$$

Säätö (mm)	$\Delta t$	b	h	k
s = 30	0°C	0,85 x $L_{0,2}$	0,07 x $L_{0,2}$	1
s = 30	-8°C	0,85 x $L_{0,2\Delta t}$	0,15 x $L_{0,2\Delta t}$	0,8
s = 0	0°C	0,55 x $L_{0,2}$	0,07 x $L_{0,2}$	1
s = 0	-6°C	0,55 x $L_{0,2\Delta t}$	0,12 x $L_{0,2\Delta t}$	0,85

## ILMAVIRRAN MITTAUS JA SÄÄTÖ

Ilmavirran mittaus suoritetaan paine-eromittauksena yli mitta-laitteen.

Ilmavirta säädetään pyörittämällä vaijeria, joka on yhteydessä tasauslaatikon liitäntäyhteessä olevaan säätölaitteeseen.

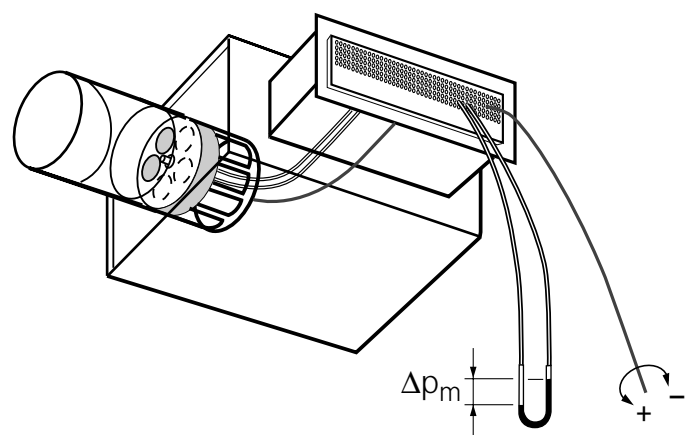

ILMAVIRTA, HEITTOPITUUS, PAINEHÄVIÖ, ÄÄNITASO; TULOILMA

SVQ-100-A

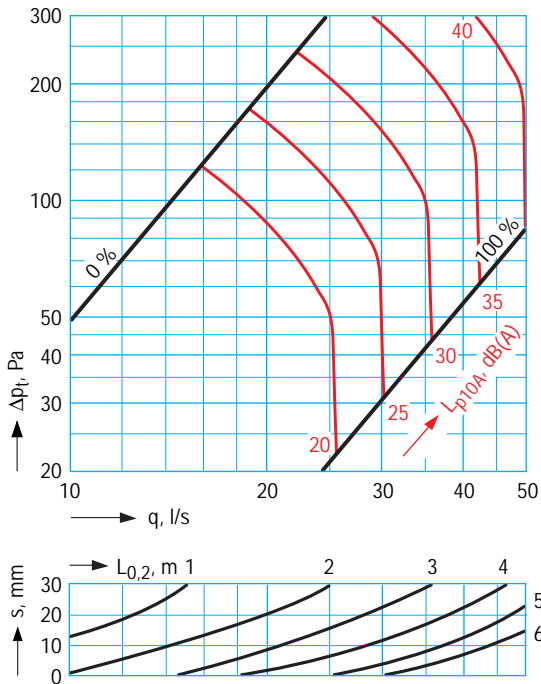

SVQ-160-A

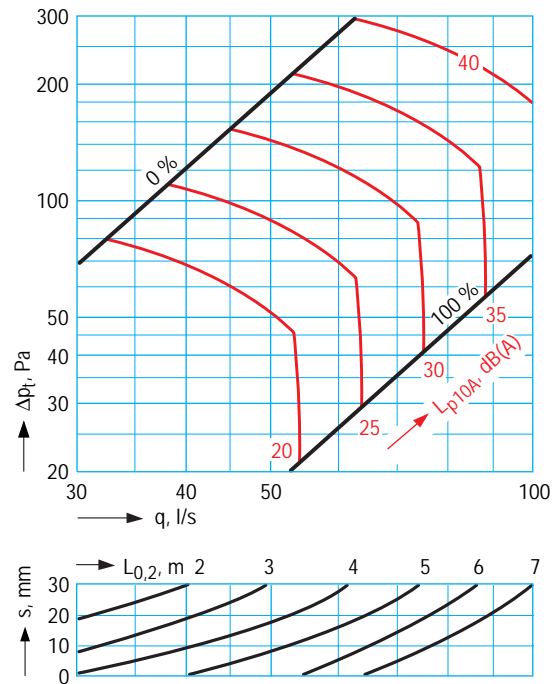

SVQ-125-A

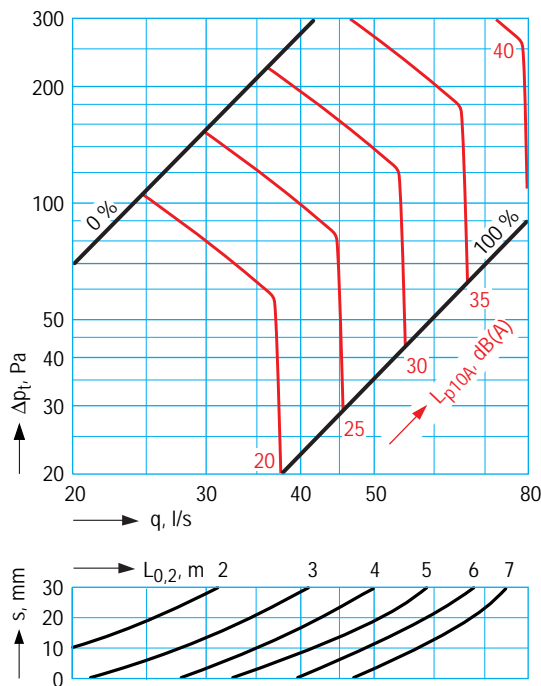

SVQ-200-A

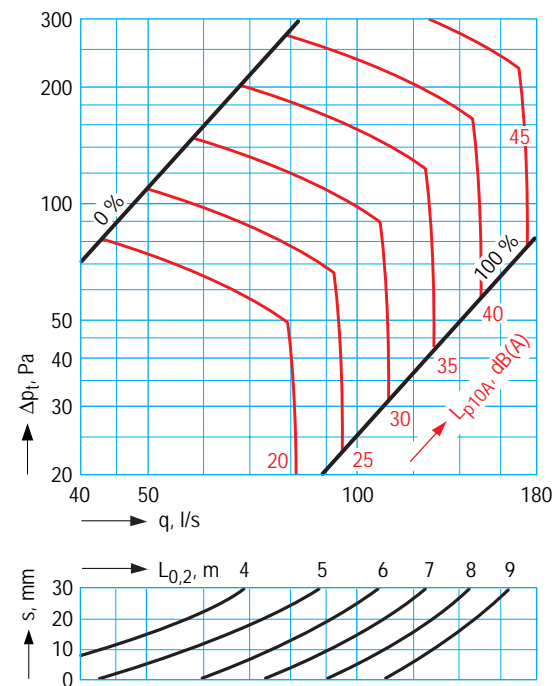

Suojaetäisyyden X ja säädön s vaikutus äänitasoon:

X	s = 30	s = 0
4 x d	0 dB	+2 dB
2 x d	+1 dB	+2 dB
0 x d	+3 dB	+3 dB



**ILMAVIRTA, HEITTOPITUUS, PAINEHÄVIÖ, ÄÄNITASO; TULOILMA**

SVQ-100-B

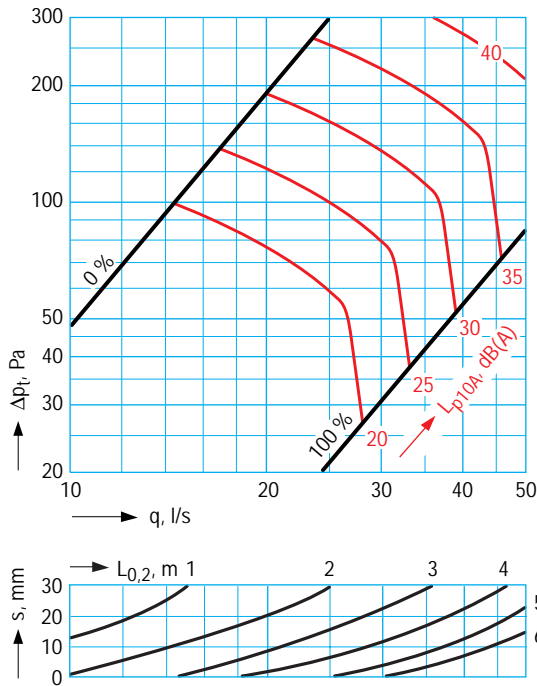

SVQ-160-B

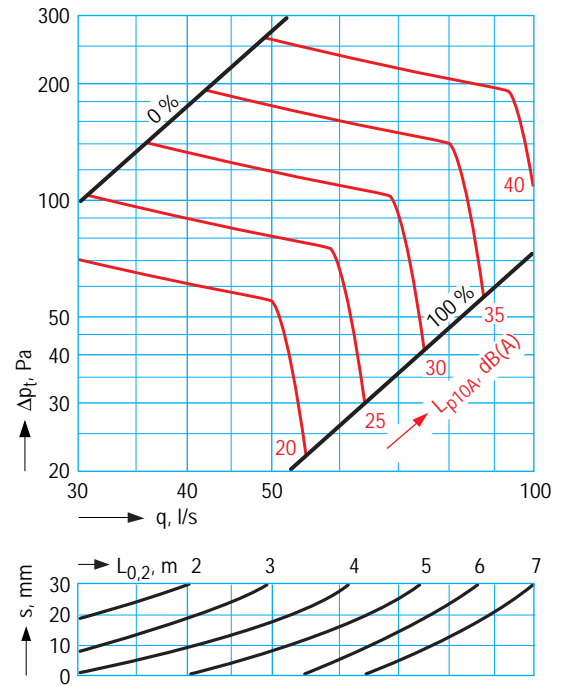

SVQ-125-B

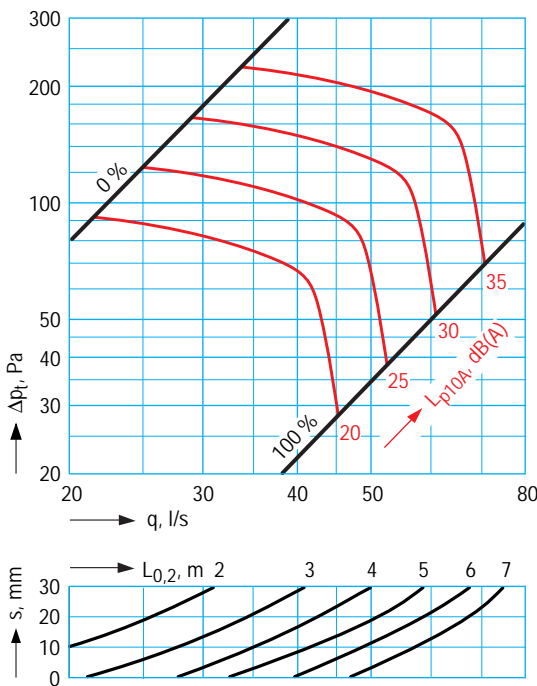

SVQ-200-B

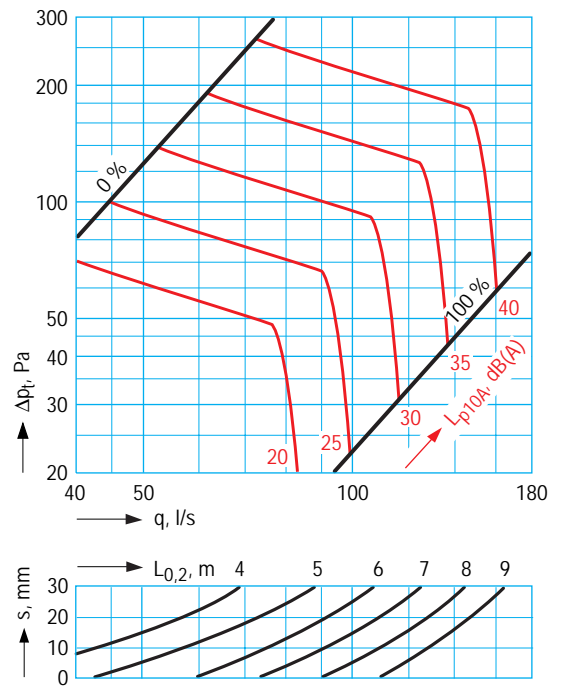

Suojaetäisyyden X ja säädön s vaikutus äänitasoon:

X	s = 30	s = 0
4 x d	0 dB	+1 dB
2 x d	+1 dB	+1 dB
0 x d	+2 dB	+2 dB

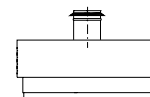

ILMAVIRTA, PAINEHÄVIÖ, ÄÄNITASO; POISTOILMA

SVE-100-A

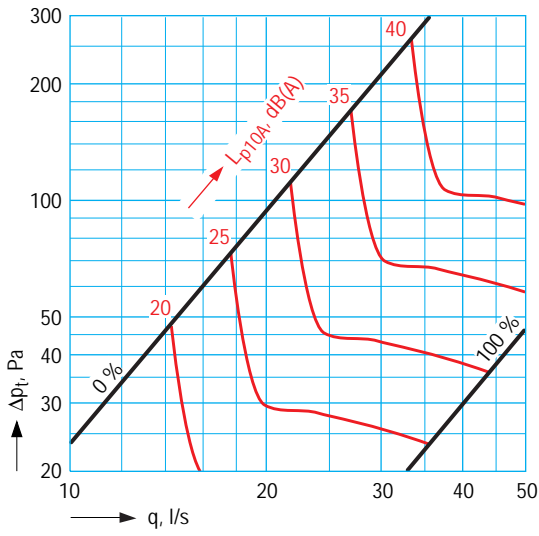

SVE-160-A

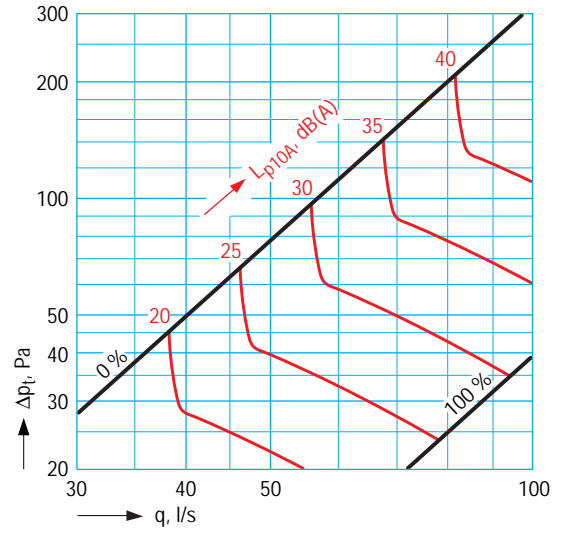

SVE-125-A

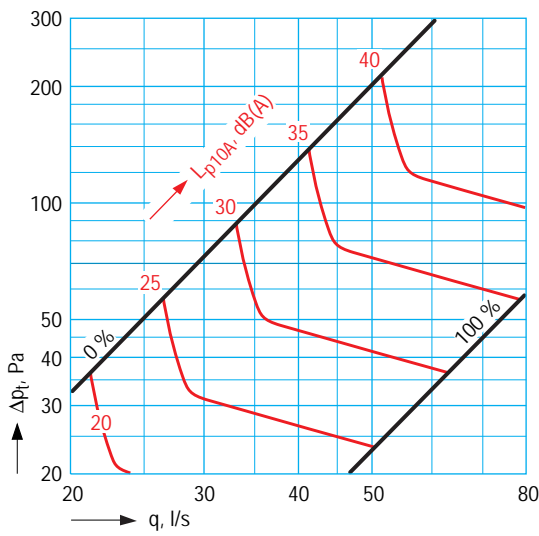

SVE-200-A

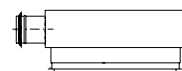
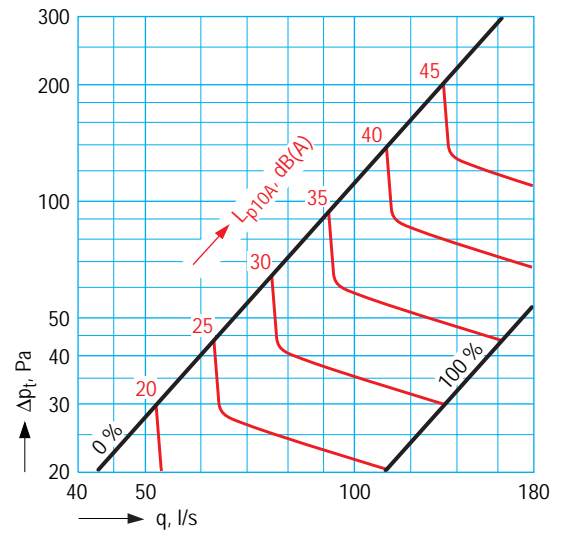

**ILMAVIRTA, PAINEHÄVIÖ, ÄÄNITASO; POISTOILMA**

SVE-100-B

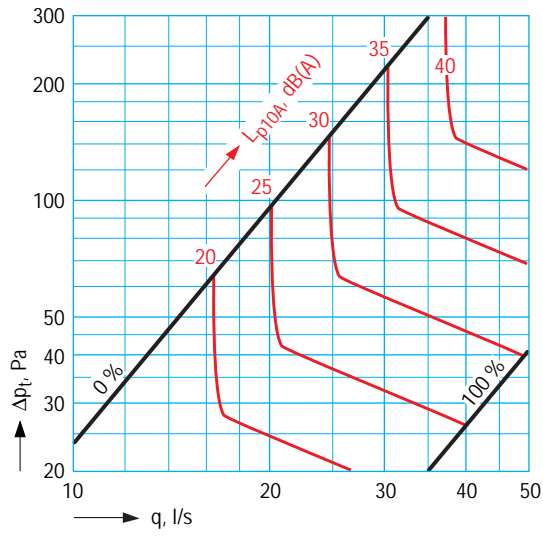

SVE-160-B

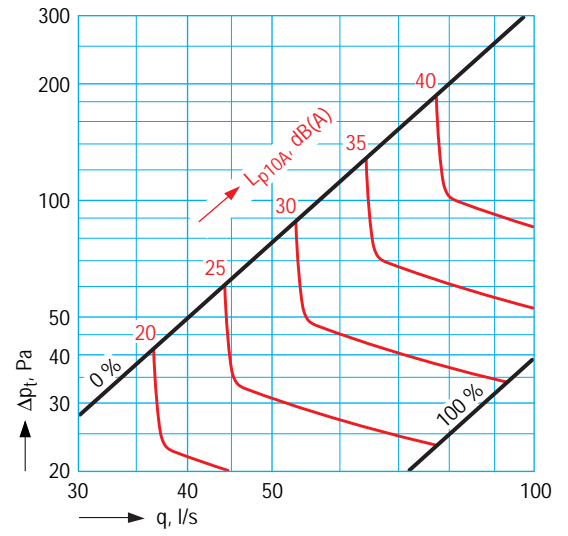

SVE-125-B

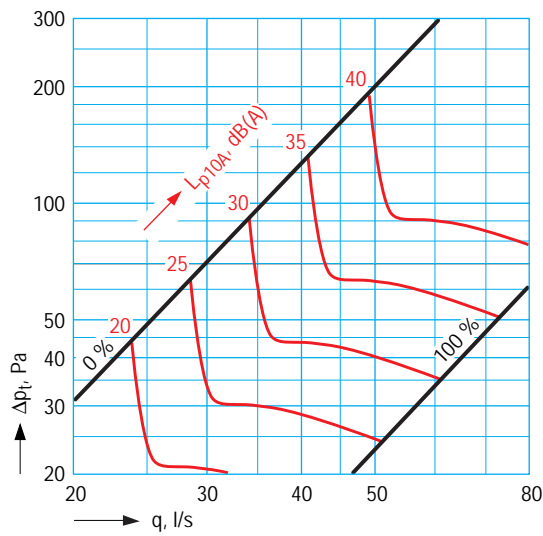

SVE-200-B

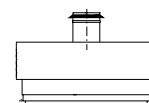
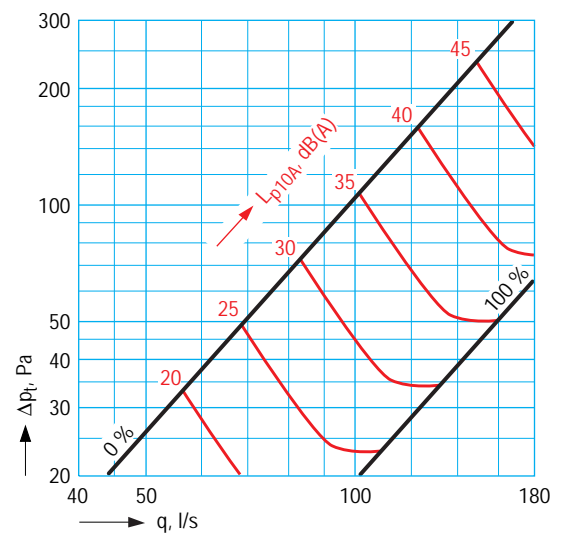

## ÄÄNEN TEHOTASO

SVQ-	Äänitason korjauskerroin $K_{okt}$ dB							
	63	125	250	500	1000	2000	4000	8000 Hz
100-A	6	4	5	0	0	-6	-13	-13
125-A	12	7	7	0	0	-10	-15	-13
160-A	12	10	6	0	-2	-8	-7	-8
200-A	1	10	5	1	-3	-7	-6	-8
Toler.±	6	3	2	2	2	2	2	3

SVQ-	Äänitason korjauskerroin $K_{okt}$ dB							
	63	125	250	500	1000	2000	4000	8000 Hz
100-B	6	3	6	0	0	-7	-14	-17
125-B	7	3	6	2	-1	-8	-12	-15
160-B	0	10	4	-1	-3	-7	-5	-6
200-B	-6	11	3	0	-4	-7	-4	-5
Toler.±	6	3	2	2	2	2	2	3

SVE-	Äänitason korjauskerroin $K_{okt}$ dB							
	63	125	250	500	1000	2000	4000	8000 Hz
100-A	1	2	8	0	-1	-8	-14	-20
125-A	3	7	6	1	-1	-8	-14	-25
160-A	5	5	5	2	-1	-8	-14	-25
200-A	0	8	4	2	-1	-7	-13	-23
Toler.±	6	3	2	2	2	2	2	3

SVE-	Äänitason korjauskerroin $K_{okt}$ dB							
	63	125	250	500	1000	2000	4000	8000 Hz
100-B	14	8	6	1	-1	-9	-14	-24
125-B	8	6	7	1	-1	-9	-15	-29
160-B	6	7	7	0	-1	-7	-13	-26
200-B	4	10	5	2	-2	-10	-17	-27
Toler.±	6	3	2	2	2	2	2	3

Äänen tehotasot oktaavikaistoittain saadaan lisäämällä äänen kokonaispainetasoon  $L_{p10A}$ , dB(A), taulukossa esitetyt oktaavikaistojen korjaukset  $K_{okt}$  seuraavan kaavan mukaan:

$$L_{w_{okt}} = L_{p10A} + K_{okt}$$

Korjaus  $K_{okt}$  on keskiarvo SVQ/SVE:n käyttöalueella.

## KÄYTETYT MERKINNÄT

q	ilmavirta	l/s
$\Delta p_t$	kokonaispainehäviö	Pa
$L_{p10A}$	äänepainetaso 10 m <sup>2</sup> sab huonevaimennuksella (= 4 dB)	dB(A)
$L_{0,2}$	loppunopeutta 0,2 m/s vastaava heittopituus	m
$L_{w_{okt}}$	äänien tehotaso	dB
$\Delta L$	äänenvaimennus	dB
$K_{okt}$	korjaus	dB
s	säätö	mm
X	etäisyys ennen kanavaa	mm

## ÄÄNENVAIMENNUS

SVQ-SVE-	Äänenvaimennus $\Delta L$ dB							
	63	125	250	500	1000	2000	4000	8000 Hz
100-A	16	14	7	15	14	19	15	16
125-A	19	11	8	14	16	15	13	15
160-A	15	9	7	13	15	13	14	15
200-A	13	7	6	12	14	12	17	15
Toler.±	6	3	2	2	2	2	2	3

SVQ-SVE-	Äänenvaimennus $\Delta L$ dB							
	63	125	250	500	1000	2000	4000	8000 Hz
100-B	18	14	7	19	9	10	15	14
125-B	19	9	8	14	8	12	13	15
160-B	14	8	8	11	9	12	12	13
200-B	14	6	6	6	8	12	11	14
Toler.±	6	3	2	2	2	2	2	3

SVQ/SVE:n keskimääräinen äänenvaimennus kanavasta huoneeseen sisältäen liittyvän kanavan päätevaimennuksen seinäasennuksessa saadaan ylläolevasta taulukosta.

## TILAUSESIMERKKI

ABB Fläkt Oy:n valmistamaa tulo- tai poistoilmalaitetta SVQ / SVE toimitetaan esim. kokoluokassa 100.

Ilmanhajotin SV(Q,E)-aaa-b

Tuote \_\_\_\_\_

Q = tuloilma

E = poistoilma

Koko (mm) \_\_\_\_\_

100, 125, 160, 200

Liitännävaihtoehto \_\_\_\_\_

A = sivulta

B = takaa



**ABB Fläkt Oy**  
Divisiona Lapinleimu  
PL 6  
37801 TOIJALA  
Puh. 010 22 3001  
Fax. 010 22 37715

**Myynti**

02621 ESPOO  
PL 5  
Puh. 010 22 2062  
Faksi 010 22 28160

90400 OULU  
Tyrnäväntie 14  
Puh. 010 22 52113  
Faksi 010 22 52110

78210 VARKAUS  
Käsityökatu 38  
Puh. 010 22 52104  
Faksi 010 22 52100

37801 TOIJALA  
PL 6  
Puh. 010 22 3001  
Faksi 010 22 37715

33700 TAMPERE  
Pyhäojankulma 3 A  
Puh. 010 22 52450  
Faksi 010 22 52120

65101 VAASA  
PL 607  
Puh. 010 22 44848  
Faksi 010 22 44845

20520 TURKU  
Kalevantie 39  
Puh. 010 22 3000  
Faksi 010 22 33474