



RHRP



RHRO



RHKP

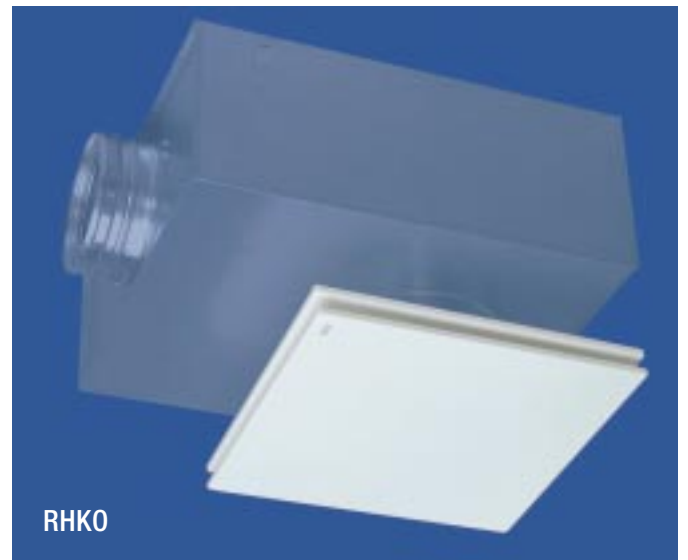

RHKO

Hiljainen hajotinperhe

Hajotinperheen tuotteet ovat hiljaisia, pyöreitä tai neliskulmaisia hajottimia, jotka asennetaan kattoon. Hajotinta toimitetaan rei'itettyinä ja rei'ittämättöminä. Sen heittokuvio voidaan säätää neli-, kolmi-, kaksi- tai yksisuuntaiseksi. Hajottimen heittopituutta voidaan säätää heittokuviota muuttamatta vaihtamalla nimellisraon korkeutta kolmen eri asetusvaihtoehdon välillä. Kattohajottimia toimitetaan 7 eri kokoa ja yleensä tasauslaatikolla DTTZ varustettuna. Hajottajan tasauslaatikko on varustettu patentoidulla mittaus- ja säätölaitteella, jonka ansiosta hajottimessa on alhainen äänitaso.

Rei'itettyä, tasauslaatikolla varustettua hajotinta voidaan käyttää myös poistoon.

Tasauslaatikko toimitetaan standardina Dacronilla eristettynä. Hajotin valmistetaan valkoiseksi polttomaalattusta, sinkitystä teräslevystä. Laatikko valmistetaan sinkitystä teräslevystä. Hajottajan asentoa korkeussuunnassa voidaan muuttaa. Hajottajassa on nipat säätöpellistä tulevien mittaletkujen kiinnittämistä varten, mikä helpottaa säätöä ja mittausta. Hajotinta toimitetaan myös erikseen ilman tasauslaatikkoa.

MITTA- JA PAINOTIEDOT

Hajotin tasauslaatikolla varustettuna

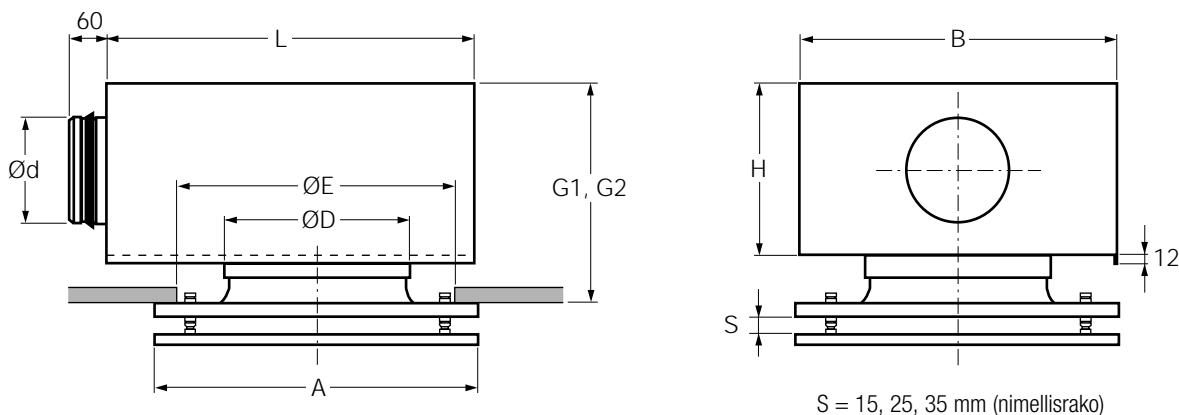

Koko	□A	ØA	B	Ød	ØD	ØE ¹⁾	H	L	G1 _{min}	G1 _{max}	G2 _{min}	G2 _{max}	Paino RHR, kg	Paino RHK, kg
10-16	280 x 280	250	320	99	160	200	170	320	227	257	257	305	4,0	4,4
12-20	370 x 370	350	320	124	200	300	170	470	230	278	278	326	5,3	5,7
16-25	480 x 480	450	440	159	250	400	205	500	265	283	283	331	7,5	8,1
20-31	595 x 595	550	520	199	315	500	245	650	305	323	323	371	10,9	11,8
25-40	595 x 595	550	610	249	400	500	295	700	363	383	383	431	13,5	14,5
31-40 *)	595 x 595	550	610	314	400	500	295	700	363	383	383	431	14,1	15,1

*) Eristämätön laatikko

¹⁾ Asennusaukko

G1 = Laatikon yläreunan korkeus suhteessa kattolevyn alareunaan

G2 = G1 + jatkoholkki RHSZ-04 (lisävaruste).

Hajotin ilman tasauslaatikkoa

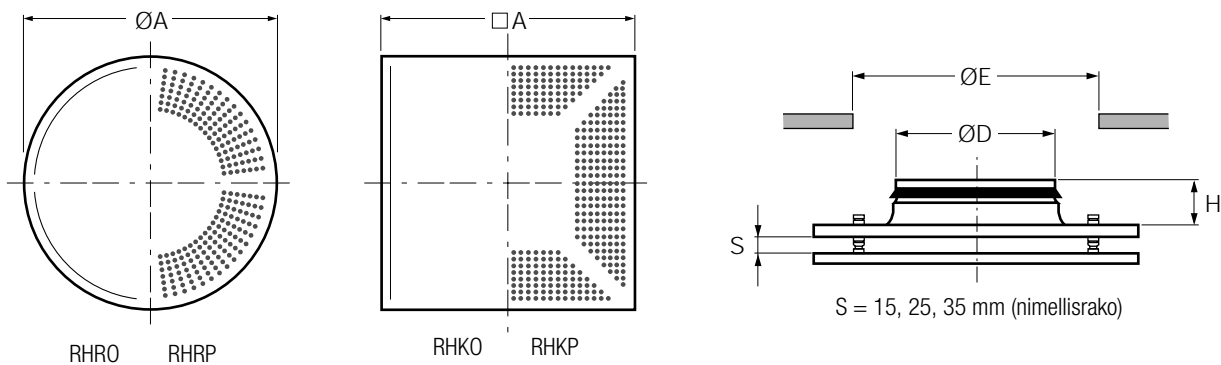

Koko	□A	ØA	ØD	ØE ¹⁾	H	Paino RHR, kg	Paino RHK, kg
10	230 x 230	210	99	160	170	0,6	0,8
12	230 x 230	210	124	160	170	0,6	0,8
16	280 x 280	250	159	200	170	0,9	1,3
20	370 x 370	350	199	300	170	1,1	1,5
25	480 x 480	450	249	400	205	1,6	2,2
31	595 x 595	550	314	500	245	2,2	3,1
40	595 x 595	550	399	500	295	2,3	3,3

¹⁾ Asennusaukko

ASENNUS JA SÄÄTÖ

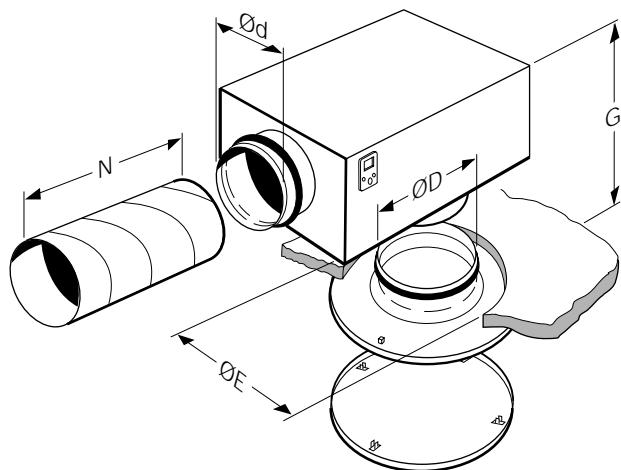

N = suoran kanavan pituuden on oltava vähintään 500 mm kanavan halkaisijan ollessa 100–200 mm ja vähintään 750 mm kanavan halkaisijan ollessa 250–315 mm.

Koko	Vakio		Varustettu jatkoholkilla RHSZ-04	
	G _{min}	G _{max}	G _{min}	G _{max}
10-16	227	257	257	305
12-20	230	278	278	326
16-25	265	283	283	331
20-31	305	323	323	371
25-40	363	383	383	431
31-40 *)	363	383	383	431

*) eristämätön laatikko

Katso mitat Ød, ØD ja ØE, mitta- ja painotietokohdasta.

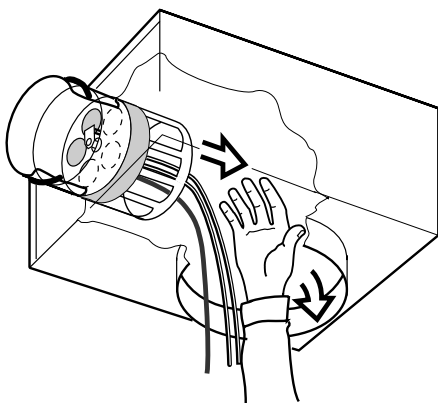

Heittokuvion säätäminen

Hajottimella saadaan aikaiseksi erilaisia heittokuvioita käyttämällä lisävarusteena toimitettavia itsekiinnittyviä listoja RHSZ-03 ja suojaamalla tietyt virtaussuunnat. Heittokuvioita voidaan muuttaa portaattomasti listan pituuden mukaisesti. Listat toimitetaan sarjana 3 x 0,3 m.

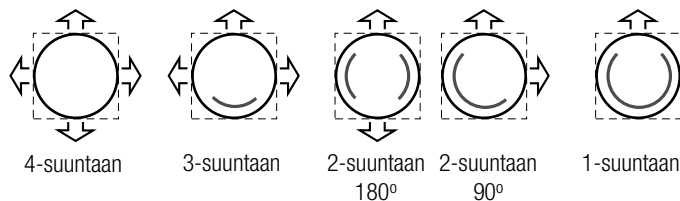

Asennus suoraan tasauslaatikoon

Hajotin kiinnitetään popniiteillä suoraan tasauslaatikon kaulukseen. Jos laatikon ja alakaton välillä on korkeuseroa, käytä jatkoholkkia RHSZ-04.

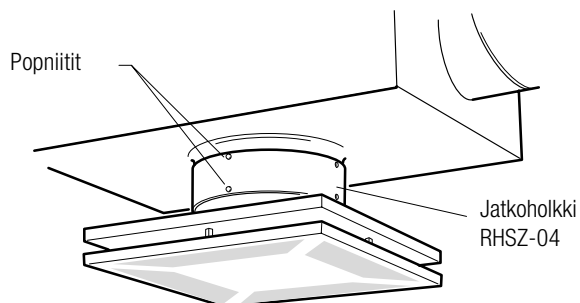

Asennus ruuvisarjalla RHSZ-02

Ruuvisarjaa käytetään jouduttaessa säätämään hajottajan asentoa korkeussuunnassa alakattoon nähden.

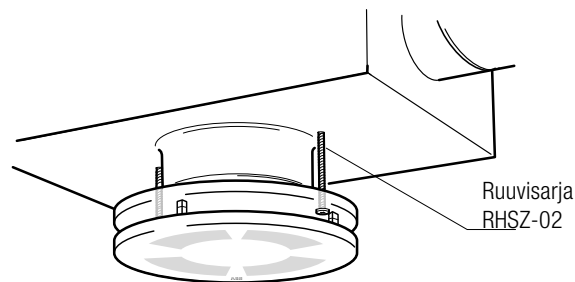

Profiilit alakattoon asentamiseen RHSZ-05

Profiileissa on otettu huomioon kattoprofiilien välinen alakaton mitta 600 mm. Profiileja käytetään hajottajan keskittämisessä alakattolevyyden. Profiileissa on urat eri kokoja varten.

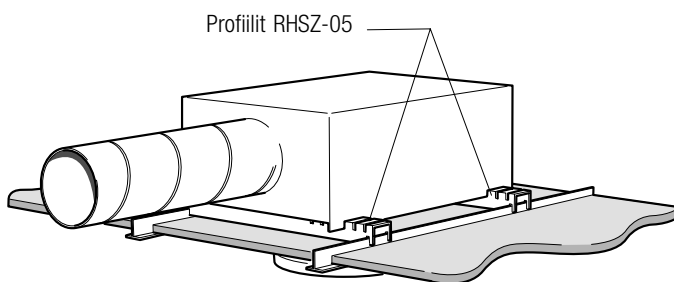

ILMAVIRTA, VYÖHYKEPITUUS, HEITTOPITUUS, PAINEHÄVIÖ, ÄÄNITASO; HAJOTTAJA + LAATIKKO

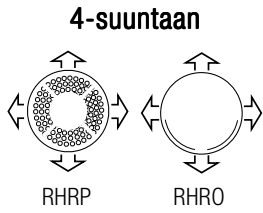

**Pyöreä tai neliskulmainen, rei'itetty tai rei'ittämätön hajotin;
Nimellisrako 25 mm**

Kokomerkinä vyöhykkeen ja heittopituuden pituuskaaviossa ilmoittaa hajottimen liittännän koon cm.

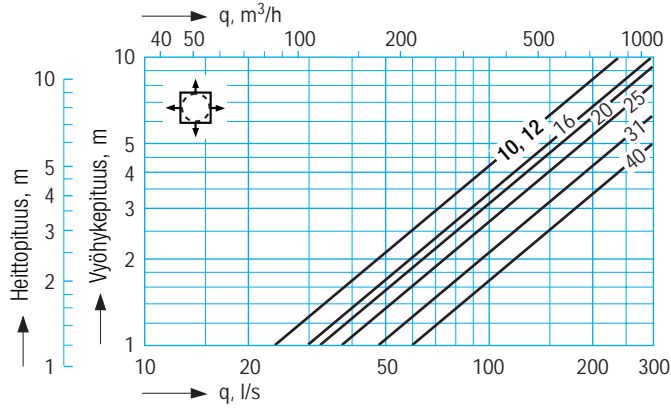
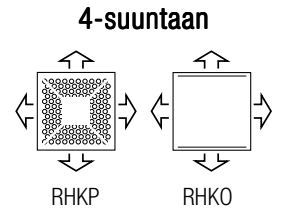

Kokomerkinä:
Tasauslaatikon kanavaliitäntä cm –
hajottimen liittämä cm.
Esim. RHRO-10-16

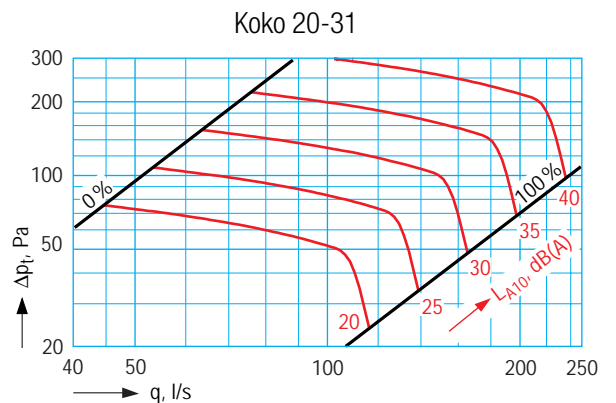
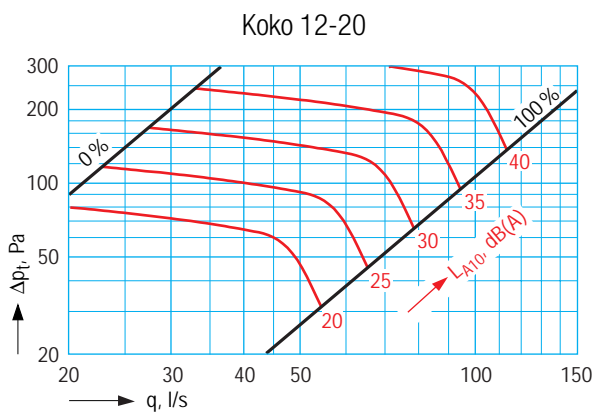
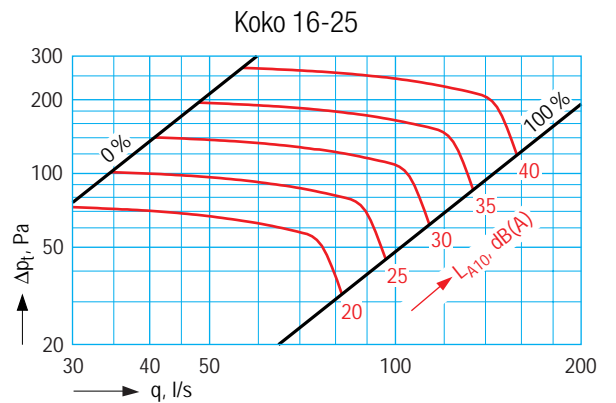
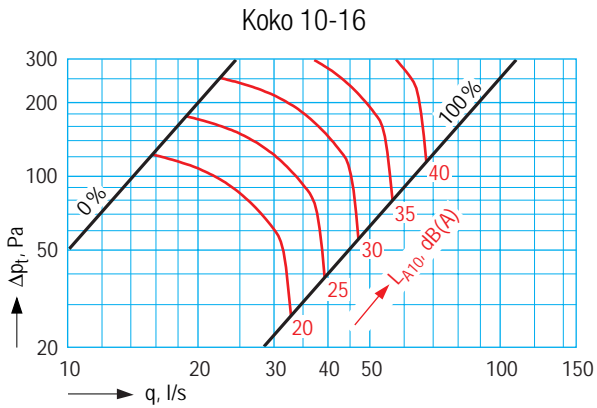

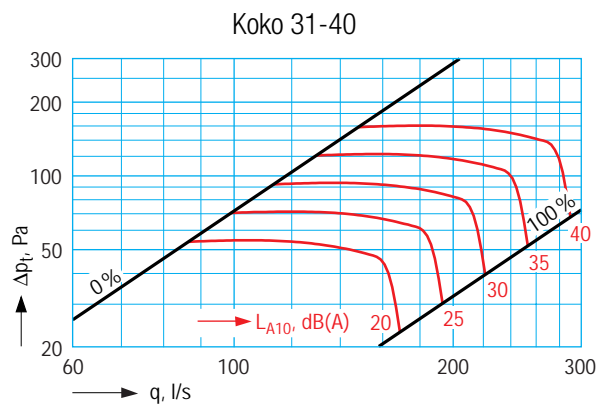
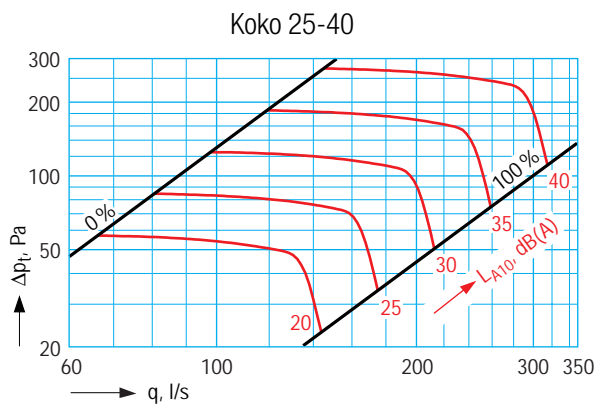

TEKNISET TIEDOT

Rei'ittämättömän hajottajan paine- ja äänitasoarvot vastaavat rei'itetyn hajottajan arvoja. Pienen raon (15 mm) ja suuren raon (35 mm) heittopituus ja vyöhykepituus lasketaan seuraavalla tavalla:

Pienen raon heittopituus = 1,3 x nimellisraon heittopituus

Suuren raon heittopituus = 0,85 x nimellisraon heittopituus

Sama koskee vyöhykepituutta.

Pieni rako lisää painetta ja äänitasa nimellisrakoon verrattuna.

Suuri rako laskee painetta ja äänitasa nimellisrakoon verrattuna. Näiden kertoimet löytyvät päätelaitteiden valintaohjelmasta (julkaisu 3/99).

HEITTOKUVIO

Pystyasossa $bv = 0,07 \times l_{0,2}$

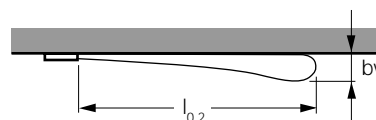

Vaakatasossa Säteittäinen leviäminen 360°

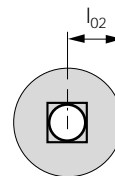

ILMAVIRTA, VYÖHYKEPITUUS, HEITTOPITUUS, PAINEHÄVIÖ, ÄÄNITASO; HAJOTTAJA + LAATIKKO

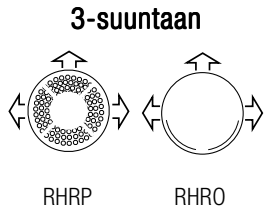

**Pyöreä tai neliskulmainen, rei'itetty tai rei'ittämätön hajotin;
Nimellisrako 25 mm**

Kokomerkinä vyöhykkeen ja heittopituuden pituuskaaviossa ilmoittaa hajottimen liitännän koon cm.

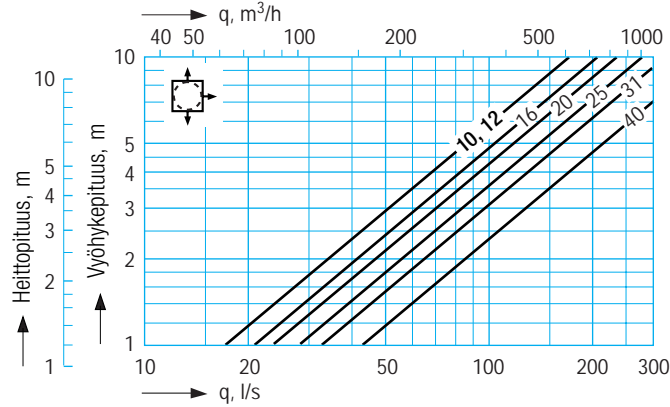
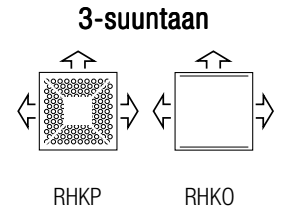

Kokomerkinä:
Tasauslaatikon kanavaliitäntä cm –
hajottimen liitäntä cm.
Esim. RHRO-10-16

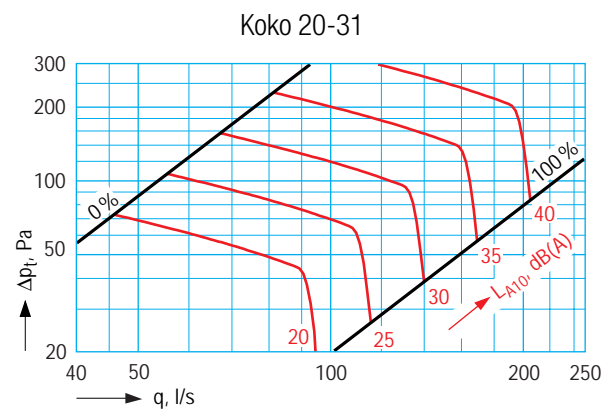
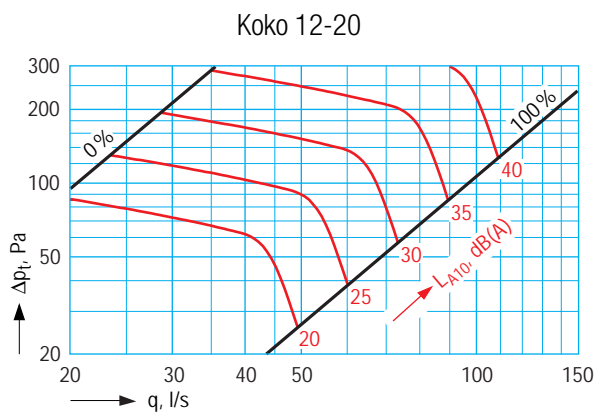
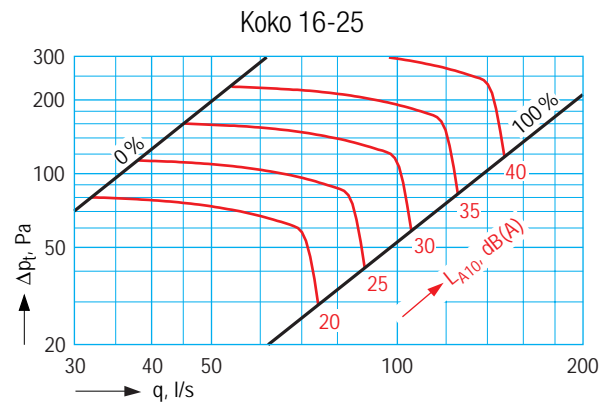
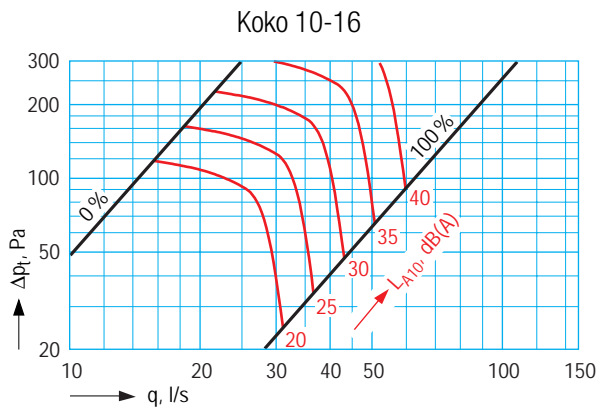



Koko 25-40

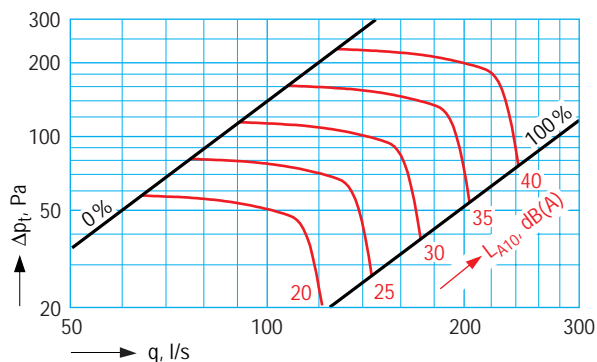

Koko 31-40

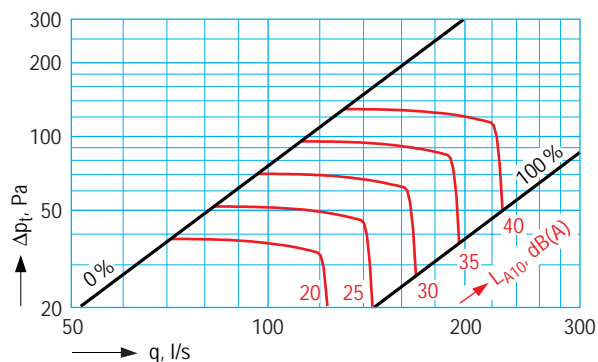

TEKNISET TIEDOT

Rei'ittämättömän hajottimen paine- ja äänitasoarvot vastaavat rei'itetyn hajottajan arvoja. Pienen raon (15 mm) ja suuren raon (35 mm) heittopituus ja vyöhykepituus lasketaan seuraavalla tavalla:

Pienen raon heittopituus = 1,3 x nimellisraon heittopituus

Suuren raon heittopituus = 0,85 x nimellisraon heittopituus

Sama koskee vyöhykepituutta.

Pieni rako lisää painetta ja äänitasa nimellisrakoon verrattuna.

Suuri rako laskee painetta ja äänitasa nimellisrakoon verrattuna. Näiden kertoimet löytyvät päätelaitteiden valintaohjelmasta (julkaisu 3/99).

HEITTOKUVIO

Pystyasossa $bv = 0,07 \times l_{0,2}$

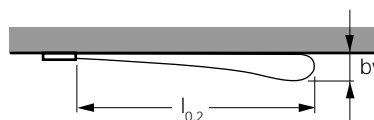

Vaakatasossa Säteittäinen leviäminen 270°

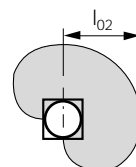

ILMAVIRTA, VYÖHYKEPITUUS, HEITTOPITUUS, PAINEHÄVIÖ, ÄÄNITASO; HAJOTTAJA + LAATIKKO

2-suuntaan

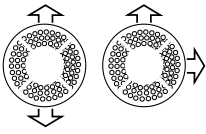

RHRP

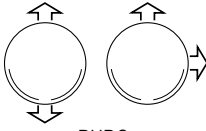

RHRO

Pyöreä tai neliskulmainen, rei'itetty tai rei'ittämätön hajotin;

Nimellisrako 25 mm

Kokomerkinä vyöhykkeen ja heittopituuden pituuskaaviossa ilmoittaa hajottimen liitännän koon cm.

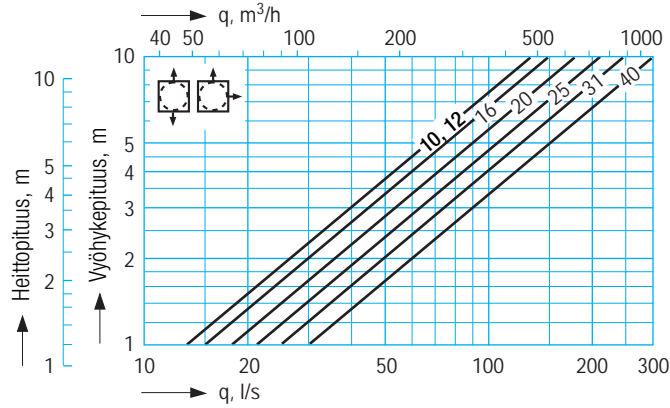

2-suuntaan

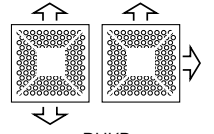

RHKP

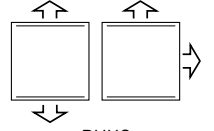

RHKO

Kokomerkinä:

Tasauslaatikon kanavaliitäntä cm –

hajottajan liitäntä cm.

Esim. RHRO-10-16

Koko 10-16

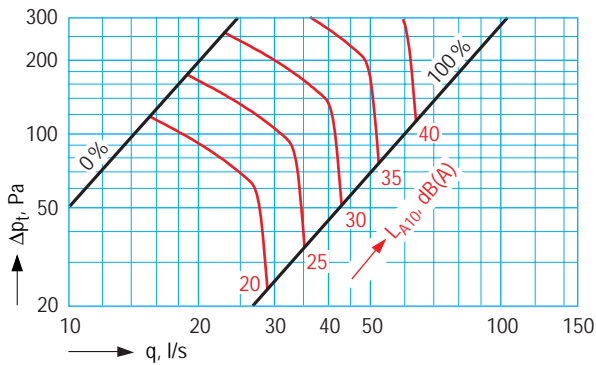

Koko 16-25

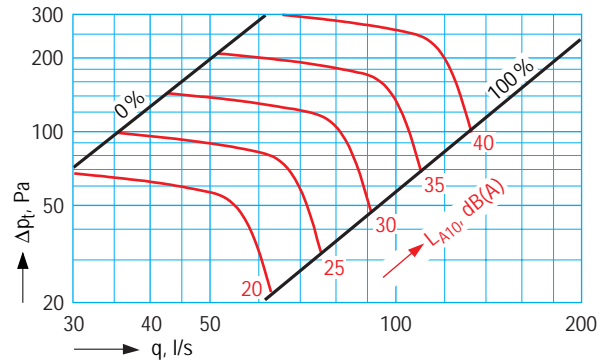

Koko 12-20

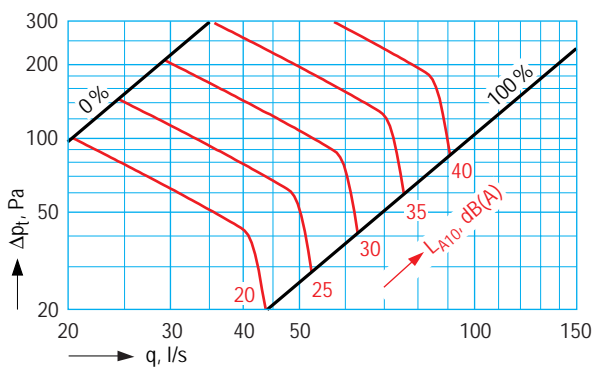

Koko 20-31

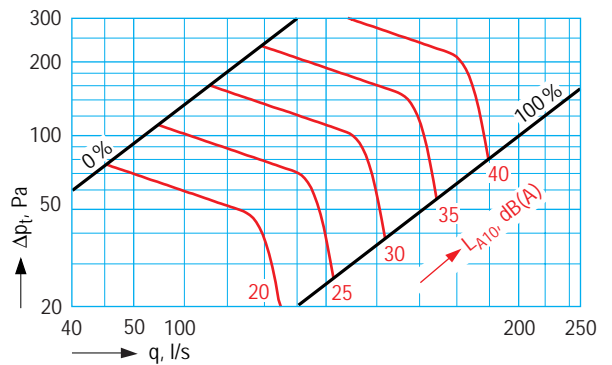



Koko 25-40

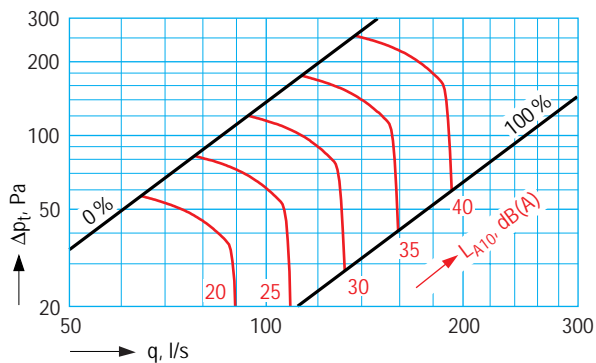

Koko 31-40

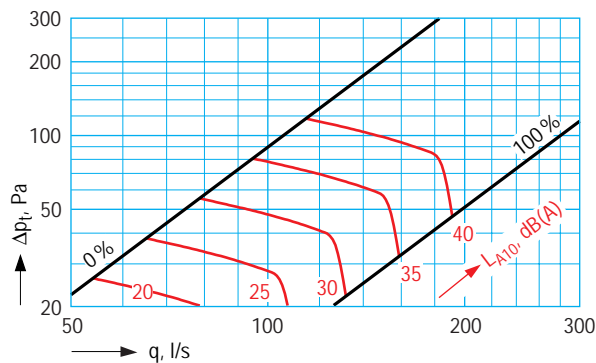

TEKNISET TIEDOT

Rei'ittämättömän hajottimen paine- ja äänitasoarvot vastaavat rei'itetyn hajottajan arvoja. Pienen raon (15 mm) ja suuren raon (35 mm) heittopituus ja vyöhykepituus lasketaan seuraavalla tavalla:

Pienen raon heittopituus = 1,3 x nimellisraon heittopituus

Suuren raon heittopituus = 0,85 x nimellisraon heittopituus

Sama koskee vyöhykepituutta.

Pieni rako lisää painetta ja äänitasa nimellisrakoon verrattuna.

Suuri rako laskee painetta ja äänitasa nimellisrakoon verrattuna. Näiden kertoimet löytyvät päätelaitteiden valintaohjelmasta (julkaisu 3/99).

HEITTOKUVIO

Pystyasossa $bv = 0,07 \times l_{0,2}$

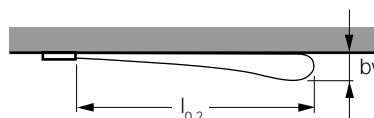

Vaakatasossa $bh = 0,85 \times l_{0,2}$ (puhalluskuvio 180°)
 $bh = 1,20 \times l_{0,2}$ (puhalluskuvio 90°)

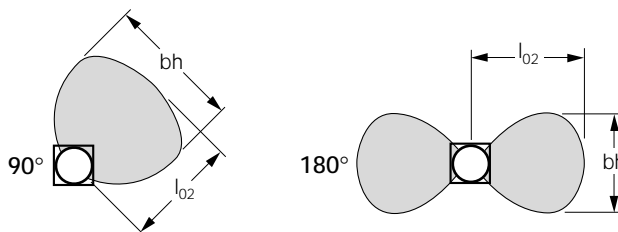

ILMAVIRTA, VYÖHYKEPITUUS, HEITTOPITUUS, PAINEHÄVIÖ, ÄÄNITASO; HAJOTTAJA + LAATIKKO

1-suuntaan

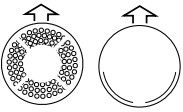

RHRP

RHRO

Pyöreä tai neliskulmainen, rei'itetty tai rei'ittämätön hajotin;
Nimellisrako 25 mm

Kokomerkinä vyöhykkeen ja heittopituuden pituuskaaviossa ilmoittaa hajottimen liitännän koon cm.

1-suuntaan

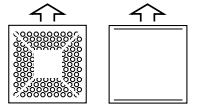

RHKP

RHKO

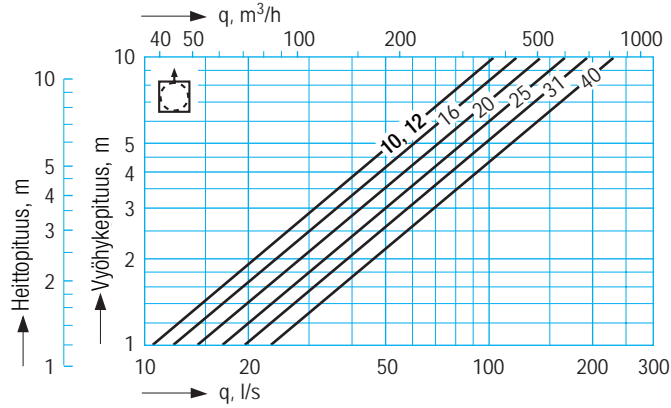

Kokomerkinä:

Tasauslaatikon kanavaliitäntä cm –
hajottajan liitäntä cm.

Esim. RHRO-10-16

Koko 10-16

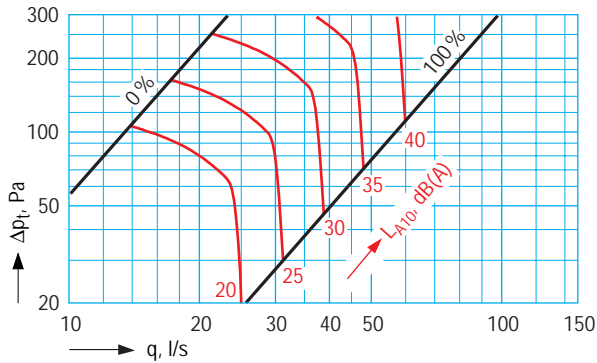

Koko 16-25

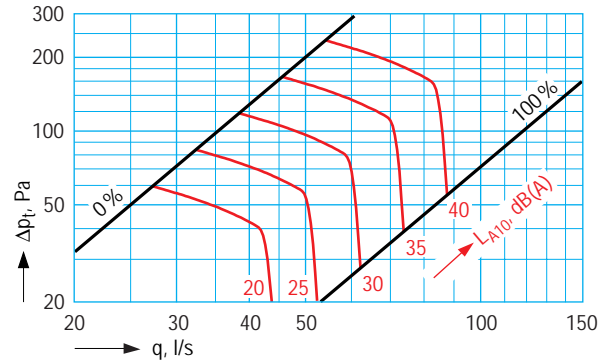

Koko 12-20

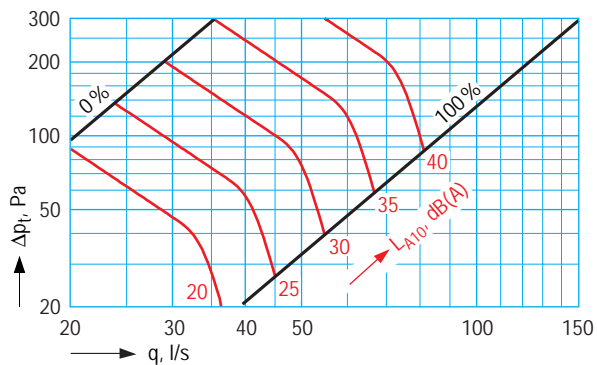

Koko 20-31

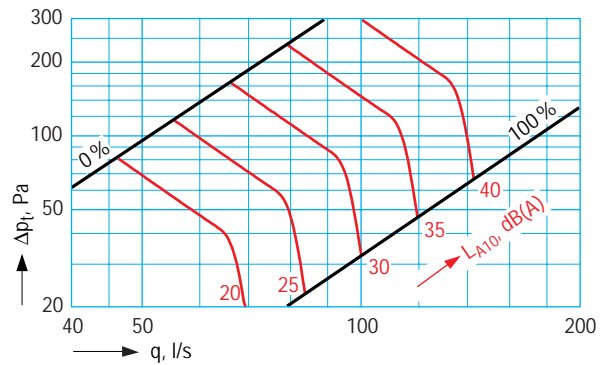

Koko 25-40

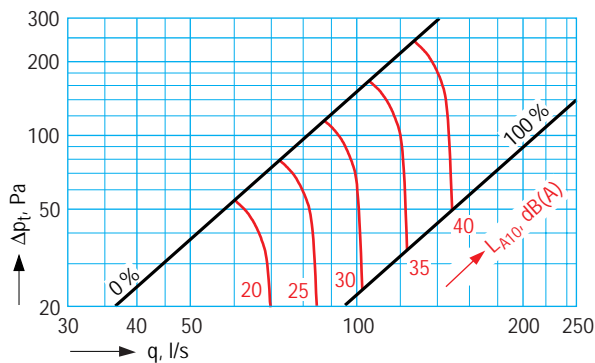

Koko 31-40

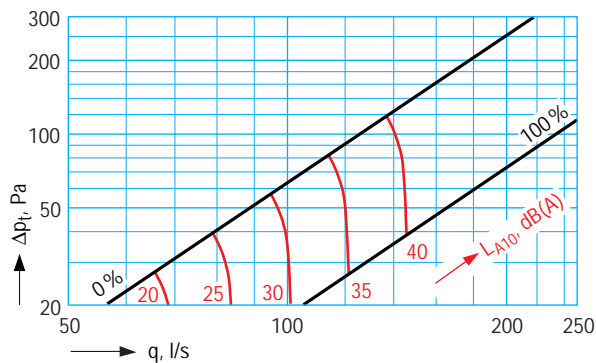

TEKNISET TIEDOT

Rei'ittämättömän hajottimen paine- ja äänitasoarvot vastaavat rei'itetyn hajottajan arvoja. Pienen raon (15 mm) ja suuren raon (35 mm) heittopituus ja vyöhykepituus lasketaan seuraavalla tavalla:

Pienen raon heittopituus = 1,3 x nimellisraon heittopituus

Suuren raon heittopituus = 0,85 x nimellisraon heittopituus

Sama koskee vyöhykepituutta.

Pieni rako lisää painetta ja äänitasa nimellisrakoon verrattuna.

Suuri rako laskee painetta ja äänitasa nimellisrakoon verrattuna. Näiden kertoimet löytyvät päätelaitteiden valintaohjelmasta (julkaisu 3/99).

HEITTOKUVIO

Pystyasossa $bv = 0,07 \times l_{0,2}$

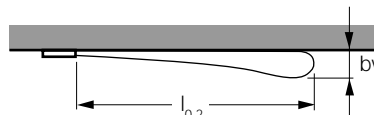

Vaakatasossa $bh = 0,85 \times l_{0,2}$

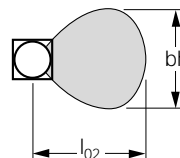

ILMAVIRTA, VYÖHYKEPITUUS, HEITTOPITUUS, PAINEHÄVIÖ, ÄÄNITASO; HAJOTIN ILMAN LAATIKKOA

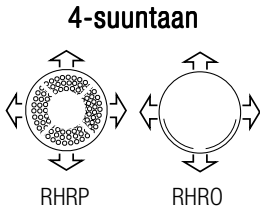

**Pyöreä tai neliskulmainen, rei'itetty tai rei'ittämätön hajotin;
Nimellisrako 25 mm**

Kokomerkintä ilmoittaa hajottimen liitännän cm.

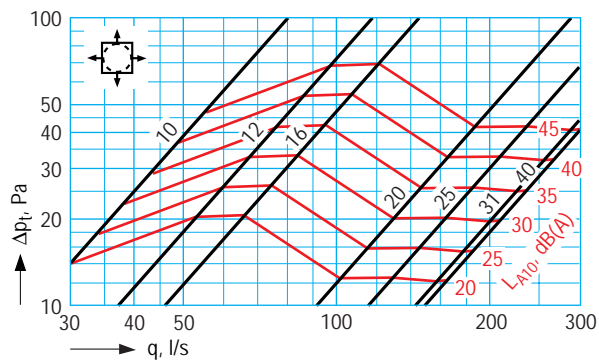
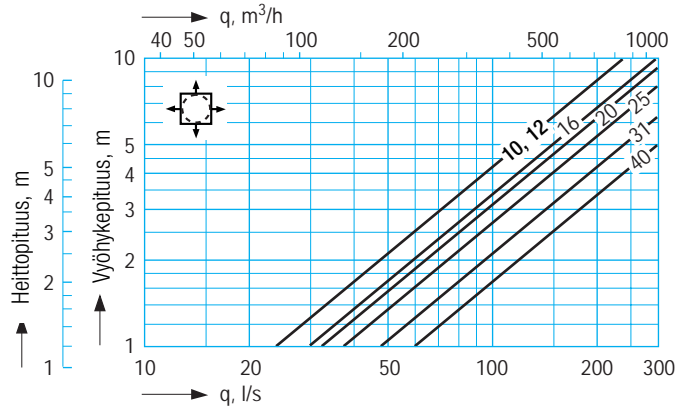
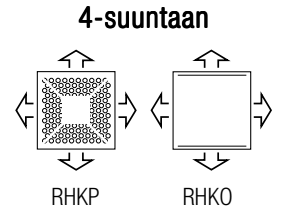

TEKNISET TIEDOT

Rei'ittämättömän hajottimen painehäviö vastaa rei'itetyn hajottimen arvoa. Rei'ittämättömän hajottimen äänitaso on 4 dB korkeampi kuin rei'itetyn.

Pienen raon (15 mm) ja suuren raon (35 mm) heittopituus ja vyöhykepituus lasketaan seuraavalla tavalla:

Pienen raon heittopituus = 1,3 x nimellisraon heittopituus

Suuren raon heittopituus = 0,85 x nimellisraon heittopituus

Sama koskee vyöhykepituutta.

Pieni rako lisää painetta ja äänitasoa nimellisrakoön verrattuna.

Suuri rako laskee painetta ja äänitasoa nimellisrakoön verrattuna. Näiden kertoimet löytyvät päätelaitteiden valintaohjelmasta (julkaisu 3/99).

HEITTOKUVIO

Pystytasossa $bv = 0,07 \times l_{0,2}$

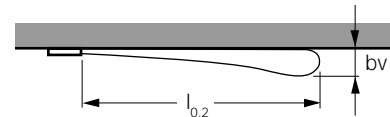

Vaakatasossa Säteittäinen leviäminen 360°

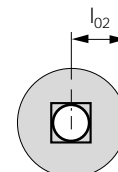

ILMAVIRTA, VYÖHYKEPITUUS, HEITTOPITUUS, PAINEHÄVIÖ, ÄÄNITASO; HAJOTIN ILMAN LAATIKKOA

3-suuntaan

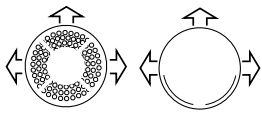

RHRP

RHRO

Pyöreä tai neliskulmainen, rei'itetty tai rei'ittämätön hajotin;
Nimellisrako 25 mmKokomerkinä ilmoittaa hajottimen liitännän cm.

3-suuntaan

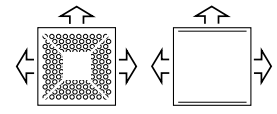

RHKP

RHKO

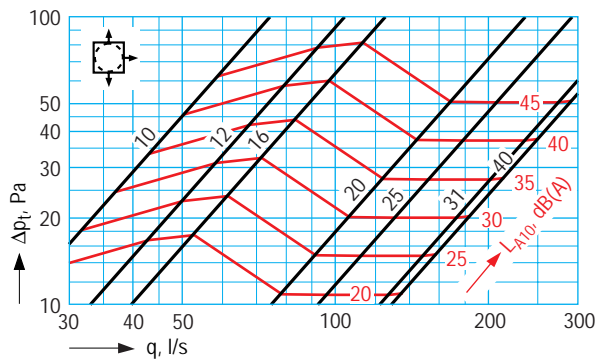
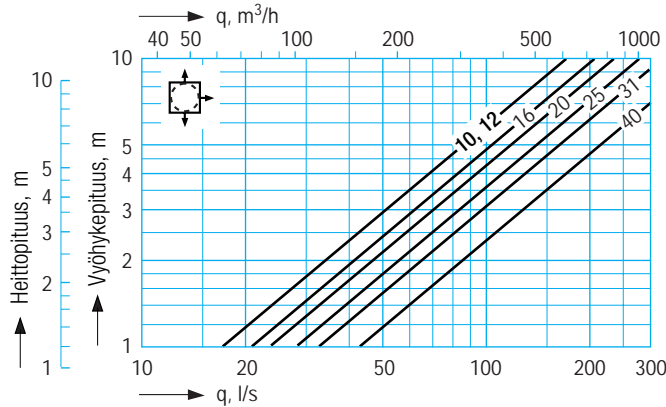

TEKNISET TIEDOT

Rei'ittämättömän hajottimen painehäviö vastaa rei'itetyn hajottimen arvoa. Rei'ittämättömän hajottimen äänitaso on 4 dB korkeampi kuin rei'itetyn.

Pienen raon (15 mm) ja suuren raon (35 mm) heittopituus ja vyöhykepituus lasketaan seuraavalla tavalla:

Pienen raon heittopituus = 1,3 x nimellisraon heittopituus

Suuren raon heittopituus = 0,85 x nimellisraon heittopituus

Sama koskee vyöhykepituutta.

Pieni rako lisää painetta ja äänitasa nimellisrakoan verrattuna.

Suuri rako laskee painetta ja äänitasa nimellisrakoan verrattuna. Näiden kertoimet löytyvät päätelaitteiden valintaohjelmasta (julkaisu 3/99).

HEITTOKUVIO

Pystytasossa $b_v = 0,07 \times l_{0,2}$

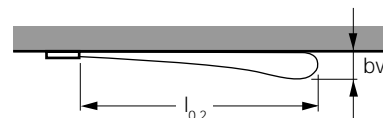

Vaakatasossa Säteittäinen leviäminen 270°

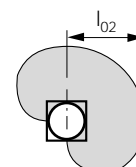

ILMAVIRTA, VYÖHYKEPITUUS, HEITTOPITUUS, PAINEHÄVIÖ, ÄÄNITASO; HAJOTIN ILMAN LAATIKKOA

2-suuntaan

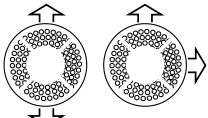

RHRP

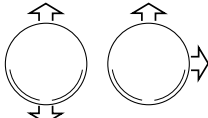

RHRO

Pyöreä tai neliskulmainen, rei'itetty tai rei'ittämätön hajotin; Nimellisrako 25 mm

Kokomerkintä ilmoittaa hajottimen liitännän cm.

2-suuntaan

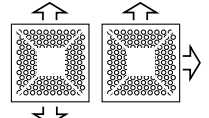

RHKP

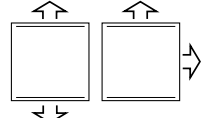

RHKO

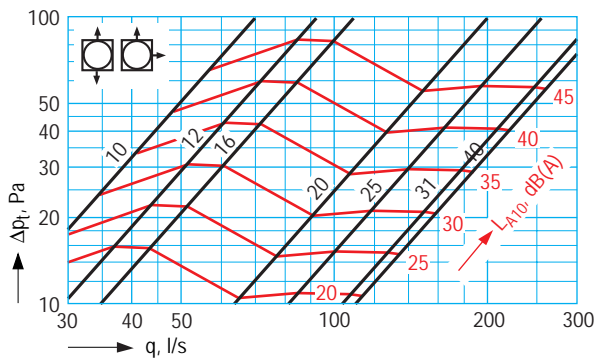
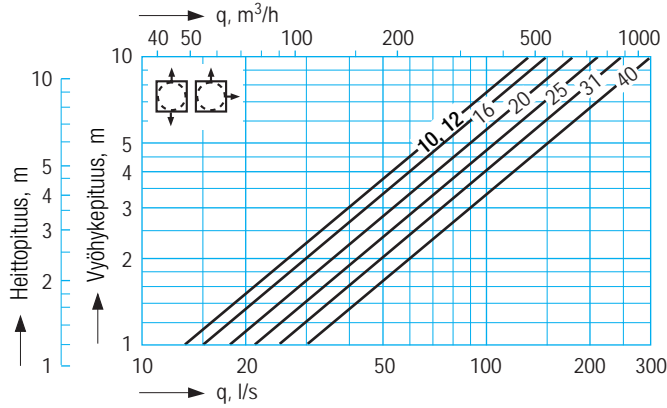

TEKNISET TIEDOT

Rei'ittämättömän hajottimen painehäviö vastaa rei'itetyn hajottimen arvoa. Rei'ittämättömän hajottimen äänitaso on 4 dB korkeampi kuin rei'itetyn.

Pienen raon (15 mm) ja suuren raon (35 mm) heittopituus ja vyöhykepituus lasketaan seuraavalla tavalla:

Pienen raon heittopituus = 1,3 x nimellisraon heittopituus

Suuren raon heittopituus = 0,85 x nimellisraon heittopituus

Sama koskee vyöhykepituutta.

Pieni rako lisää painetta ja äänitasoa nimellisrakoön verrattuna.

Suuri rako laskee painetta ja äänitasoa nimellisrakoön verrattuna. Näiden kertoimet löytyvät päätelaitteiden valintaohjelmasta (julkaisu 3/99).

HEITTOKUVIO

Pystyasossa $bv = 0,07 \times l_{0,2}$

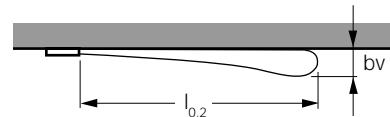

Vaakatasossa $bh = 0,85 \times l_{0,2}$ (puhalluskuvio 180°)
 $bh = 1,20 \times l_{0,2}$ (puhalluskuvio 90°)

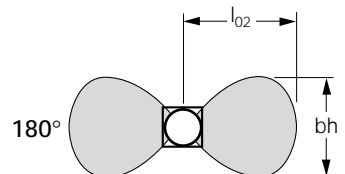
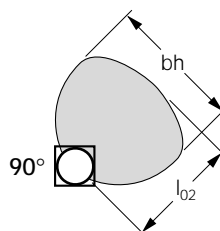

ILMAVIRTA, VYÖHYKEPITUUS, HEITTOPITUUS, PAINEHÄVIÖ, ÄÄNITASO; HAJOTIN ILMAN LAATIKKOA

1-suuntaan

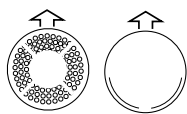

RHRP RHRO

Pyöreä tai neliskulmainen, rei'itetty tai rei'ittämätön hajotin;

Nimellisraako 25 mm

Kokomerkinä ilmoittaa hajottimen liitännän cm.

1-suuntaan

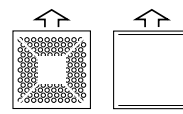

RHKP RHKO

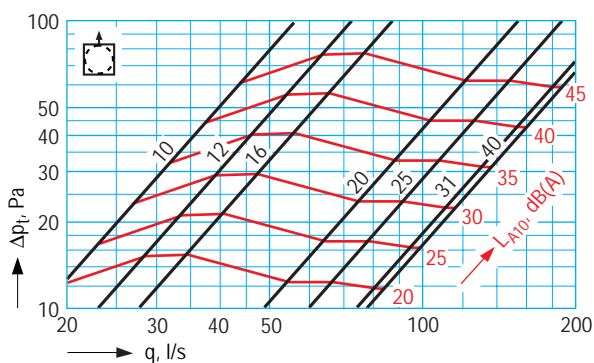
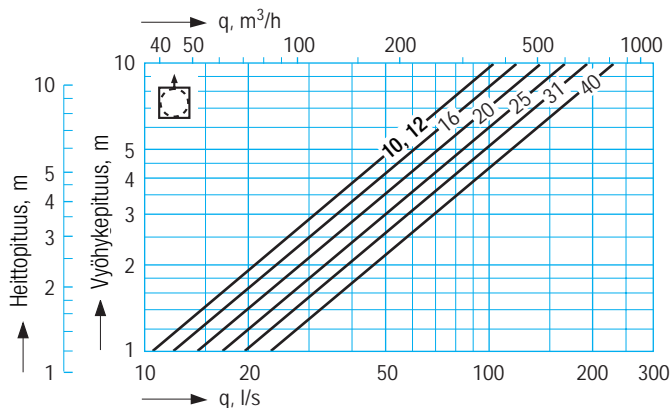

TEKNISET TIEDOT

Rei'ittämättömän hajottimen painehäviö vastaa rei'itetyn hajottimen arvoa. Rei'ittämättömän hajottimen äänitaso on 4 dB korkeampi kuin rei'itetyn.

Pienen raon (15 mm) ja suuren raon (35 mm) heittopituus ja vyöhykepituus lasketaan seuraavalla tavalla:

Pienen raon heittopituus = 1,3 x nimellisraon heittopituus

Suuren raon heittopituus = 0,85 x nimellisraon heittopituus

Sama koskee vyöhykepituutta.

Pieni rako lisää painetta ja äänitasa nimellisraagoon verrattuna.

Suuri rako laskee painetta ja äänitasa nimellisraagoon verrattuna. Näiden kertoimet löytyvät päätelaitteiden valintaohjelmasta (julkaisu 3/99).

HEITTOKUVIO

Pystytasossa $bv = 0,07 \times l_{0,2}$

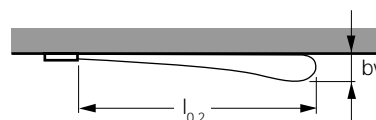

Vaakatasossa $bh = 0,85 \times l_{0,2}$

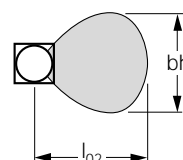

ILMAVIRTA. PAINEHÄVIÖ, ÄÄNITASO; HAJOTIN + LAATIKKO, POISTOILMA



RHRP

**Pyöreä tai neliskulmainen, rei'itetty hajotin;
Nimellisrako 25 mm**

Kokomerkintä = Tasauslaatikon kanavaliitännä cm – hajotimen liitännä cm



RHKP

Koko 10–16

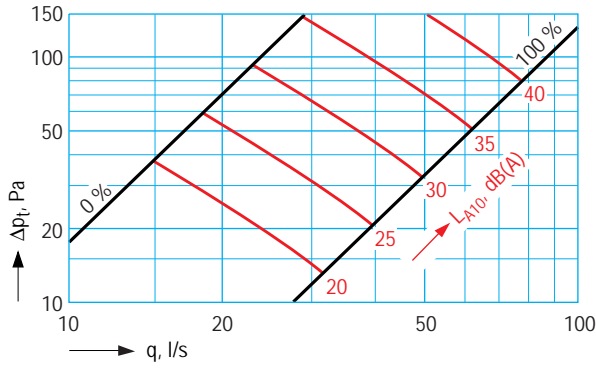

Koko 20–31

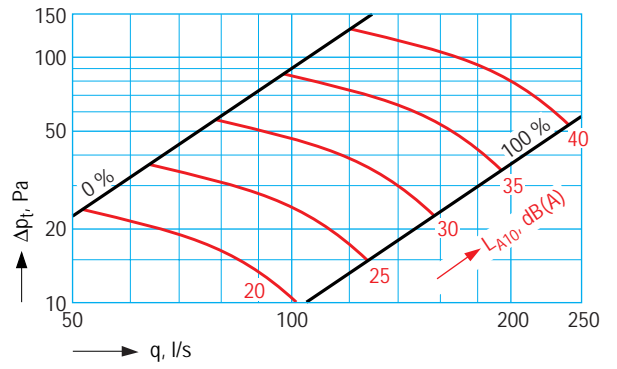

Koko 12–20

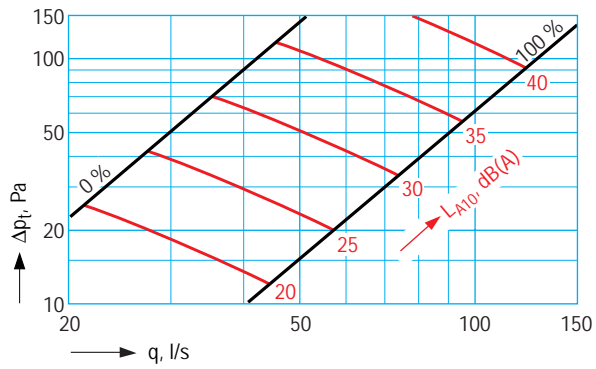

Koko 25–40

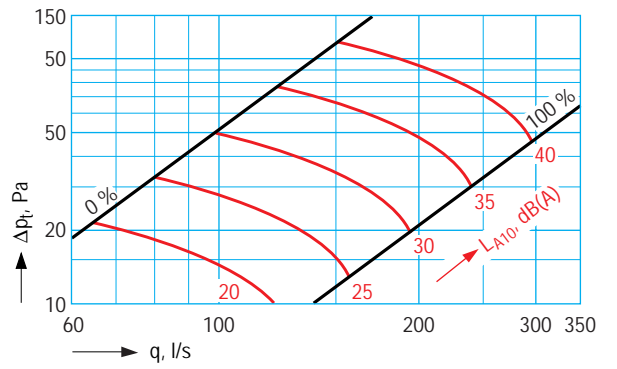

Koko 16–25

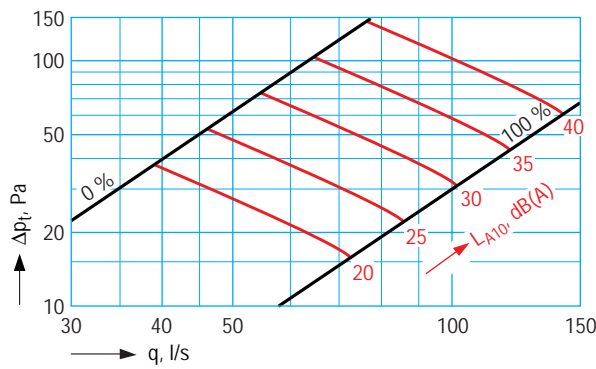

ÄÄNENTEHOTASO

Äänen tehotasot oktaavikaistoittain saadaan lisäämällä äänen kokonaispainetasoon L_{A10} alla olevassa taulukossa esitetyt oktaavikaistojen korjaukset K_{okt} :

$$L_w = L_{A10} + K_{okt}$$

Hajotin liitântälaatikolla

Koko	Äänitason korjauskerroin K_{okt} dB							
	63	125	250	500	1000	2000	4000	8000 Hz
10-16	8	8	5	-2	-4	-4	-5	-4
12-20	17	12	6	-2	-7	-8	-6	-3
16-25	11	8	3	-2	-6	-4	-3	-3
20-31	11	8	4	-6	-9	-5	-3	-5
25-40	13	10	3	0	-5	-6	-3	-5
31-40 *)	11	8	4	1	-4	-4	-6	-10
Toleranssi ±	6	3	2	2	2	2	2	3

*) eristämätön laatikko

Hajotin ilman liitântälaatikkoa

Koko	Äänitason korjauskerroin K_{okt} dB							
	63	125	250	500	1000	2000	4000	8000 Hz
10	5	3	2	2	-1	-3	-11	-20
12	9	12	7	1	-1	-1	-15	-20
16	8	12	5	1	0	-10	-15	-20
20	7	8	4	2	0	-8	-15	-20
25	8	7	2	4	-1	-9	-15	-20
31	7	12	3	2	-2	-6	-15	-20
40	14	13	4	2	-2	-12	-15	-20
Toleranssi ±	6	3	2	2	2	2	2	3

Poistoilmahajotin liitântälaatikolla

Koko	Äänitason korjauskerroin K_{okt} dB							
	63	125	250	500	1000	2000	4000	8000 Hz
10-16	-5	13	4	1	-5	-6	-9	-16
12-20	-4	11	7	2	-6	-7	-10	-16
16-25	4	12	6	1	-5	-7	-11	-17
20-31	4	9	5	3	-4	-6	-9	-15
25-40	5	11	6	2	-4	-6	-8	-15
Toleranssi ±	6	3	2	2	2	2	2	3

ÄÄNENVAIMENNUS**Hajotin liitântälaatikolla**

Koko	Äänenvaimennus dB							
	63	125	250	500	1000	2000	4000	8000 Hz
10-16	23	15	13	18	18	13	14	16
12-20	20	16	10	16	17	16	17	16
16-25	18	12	12	16	15	13	18	17
20-31	14	8	10	16	13	13	18	21
25-40	13	6	10	15	12	15	16	18
31-40 *)	8	7	9	6	5	5	8	10
Toleranssi ±	6	3	2	2	2	2	2	3

*) eristämätön laatikko

Hajotin ilman liitântälaatikkoa

Koko	Äänenvaimennus dB							
	63	125	250	500	1000	2000	4000	8000 Hz
10	22	16	10	4	6	5	1	4
12	20	15	10	4	3	2	3	4
16	20	14	8	4	3	2	4	5
20	20	11	7	5	3	1	3	4
25	16	10	5	5	3	3	5	6
31	14	9	6	6	2	3	4	5
40	13	8	7	4	2	2	4	7
Toleranssi ±	6	3	2	2	2	2	2	3

Poistoilmahajotin liitântälaatikolla

Koko	Äänenvaimennus dB							
	63	125	250	500	1000	2000	4000	8000 Hz
10-16	23	15	13	18	18	13	14	16
12-20	20	16	10	16	17	16	17	16
16-25	18	12	12	16	15	13	18	17
20-31	14	8	10	16	13	13	18	21
25-40	13	6	10	15	12	15	16	18
Toleranssi ±	6	3	2	2	2	2	2	3

KÄYTETYT MERKINNÄT

q	ilmavirta	(l/s, m ³ /h)
Δp_t	kokonaispainehäviö	(Pa)
L_{A10}	äänepainetaso, 10 m ² sab-huonevaimennuksella (=4 dB)	[dB(A)]
$l_{0,2}$	loppunopeutta 0,2 m/s vastaava heittopituus	(m)
L_w	äänen tehotaso	(dB)
ΔL	äänenvaimennus	(dB)
K_{okt}	korjaus	(dB)

TILAUSESIMERKKI 1**Hajotin varustettuna liitântälaatikolla**

ABB Fläkt Oy:n suunnittelemaa kattoon asennettavia hajottimia RHKP, RHKO, RHRP, RHRO, joiden heittokuviota ja puhalluskuviota voidaan muuttaa, toimitetaan mm. kokoluokassa 10-16 varustettuna liitântälaatikolla, joka voidaan puhdistaa ja jonka säätöpelti voidaan irrottaa muuttamatta säätöjä. Puhalluskuviota muutetaan ohjauslistan RHSZ-03 (lisävaruste) avulla.

Hajotin

(toimitetaan liitântälaatikolla DTTZ varustettuna)

RH(K,R)(P,O) - aa-bb - c

K = neliömäinen hajotin

R = pyöreä hajotin

P = rei'itetty hajotin

O = rei'ittämätön hajotin

Liitântälaatikon koko cm (kanava-hajotin)

10-16, 12-20, 16-25, 20-31, 25-40 (eristetty laatikko)

31-40 (eristämätön laatikko)

1 = tuloilma

9 = poistoilma

(vain rei'itetty hajotin, joka on varustettu eristetyllä liitântälaatikolla)

Jos laatikon yläreunan ja alakaton alareunan etäisyys on suurempi kuin sivulla 2 olevassa taulukossa annettu G-mitta, koodi kirjoitetaan oheisen esimerkin mukaan, jotta laatikon vajjeri ja mittaletkut ovat varmasti oikean pituisia:

Hajotin**RH(K,R)(P,O)-aa-bb-c-x**

Anna nykyinen G-mitta selvästi.

Lisävarusteet**Alakattolevy, maalattu****RHSZ-01-aa-b**

Hajottimen liitântäkoko cm

10, 12, 16, 20, 25, 31, 40

Kokoonpano

1 = pyöreä, 2 = neliömäinen

Ruuvisarja**RHSZ-02**

Hajottimen asennon säätämiseen korkeussuunnassa

Lista puhalluskuvion säätämiseen (sarja)**RHSZ-03**

(2 listaa aina mukana toimituksessa, jos halutaan

1-suuntaan puhallus on tilattava yksi lisäsarja)

Jatkoholkki**RHSZ-04-aa**

Hajottimen liitântäkoko cm

10, 12, 16, 20, 25, 31, 40

Profiilit alakattoon asentamiseen (sarja)**RHSZ-05****TILAUSESIMERKKI 2****Hajotin ilman liitântälaatikkoa**

ABB Fläkt Oy:n suunnittelemaa kattoon asennettavia hajottimia RSKP, RSKO, RSRP, RSRO, joiden heittokuviota ja puhalluskuviota voidaan muuttaa, toimitetaan esim. kokoluokassa 16. Puhalluskuviota muutetaan ohjauslistan (lisävaruste) avulla.

Hajotin**RS(K,R)(P,O)-aa**

K = neliömäinen hajotin

R = pyöreä hajotin

P = rei'itetty hajotin

O = rei'ittämätön hajotin

Koko (hajottimen liitântäkoko cm)

10, 12, 16, 20, 25, 31, 40

Lisävarusteet**Alakattolevy, maalattu****RHSZ-01-aa-b**

Hajottimen liitântäkoko cm

10, 12, 16, 20, 25, 31, 40

Kokoonpano

1 = pyöreä, 2 = neliömäinen

Lista puhalluskuvion säätämiseen (sarja)**RHSZ-03**

ABB Fläkt Oy
 Divisioona Lapinleimu
 PL 6
 37801 TOIJALA
 Puh. 010 22 3001
 Fax. 010 22 37715

Myynti

02621 ESPOO
 PL 5
 Puh. 010 22 2062
 Faksi 010 22 28160

90400 OULU
 Tyrnäväntie 14
 Puh. 010 22 52113
 Faksi 010 22 52110

78210 VARKAUS
 Käsiyökatu 38
 Puh. 010 22 52104
 Faksi 010 22 52100

37801 TOIJALA
 PL 6
 Puh. 010 22 3001
 Faksi 010 22 37715

33700 TAMPERE
 Pyhäojankulma 3 A
 Puh. 010 22 52450
 Faksi 010 22 52120

65320 VAASA
 Strömbergink. 2/FF8
 Puh. 010 22 44848
 Faksi 010 22 44845

20520 TURKU
 Kalevantie 39
 Puh. 010 22 3000
 Faksi 010 22 33474