

PUHTAUS TUNTUU
KAIKILLA AISTEILLA



ENEMMÄN LAATUAIKAA

Koti on meille jokaiselle tärkeä asia. Se on paikka, missä rauhoitumme, lepäämme ja saamme uusia voimia. Siistissä, raikkaassa kodissa viihdyt ja voit entistä paremmin. Ja kun elämässäsi on enemmän laatu-aikaa, hyvä olo tarttuu myös läheisiin.



SISÄLLYSLUETTELO

<i>Raikkautta ja helppoutta arkeen</i>	4
<i>Vaivattomasti uusiin tai valmiisiin taloihin</i>	6
<i>Keskuspölynimurin valinta</i>	7
<i>C-sarjan keskusyksiköt</i>	8
<i>A-sarjan keskusyksiköt</i>	10
<i>Käynnistystavat</i>	11
<i>Premium-siivousvälineet</i>	12
<i>Putkistot - kevyttä käsin asennusta</i>	14
<i>Optima-imuriamallisto</i>	16
<i>EE-20 Esierottelija</i>	18
<i>Lisätarvikkeet</i>	19
<i>Siivousvälinesarjan valinta</i>	22
<i>Tekniset tiedot</i>	23





RAIKKAUTTA JA HELPPOUTTA ARKEEN

Allaway-keskuspölynimuri on nykyään jokaisen kodin peruslaite, joka tuo vaivattomuutta ja puhtautta arkeen. Sen edut huomaat kaikilla aisteillasi. Nautit enemmän ja siivoat vähemmän, kun huoneilmaan ei tule pölyä poistoilman mukana. Keskuspölynimuri on myös hyvä sijoitus, joka lisää asuntosi arvoa.



EDELLÄKÄVIJÄN OSAAMISTA

Kotimainen Allaway on edelläkävijä keskuspölynimurien suunnittelussa ja valmistuksessa. Vuosikymmenten panostus tuotekehitykseen näkyy tuotteissamme, jotka ovat tehokkaita, käyttäjäystävällisiä ja pitkäikäisiä. Näitä asioita myös asiakkaamme arvostavat. Siksi Allaway on johtava keskuspölynimuri Euroopassa.

Noudatamme ISO 9001:2000 -standardin mukaista laatujärjestelmää, joka ohjaa yrityksemme toimintaa ja menettelytapoja. Se merkitsee asiakkaille entistä parempaa palvelua ja laadukkaampia tuotteita.

KODIN PARAS SIIVOUSVÄLINE

Keskuspölynimuri on yksinkertaisesti kodin paras siivousväline. Se on hiljainen, tehokas ja kevyt. Roskat ja pöly kulkeutuvat putkistoa pitkin keskusyksikköön, ja poistoilma ohjataan siististi ulos. Näin huoneeseen jää raikas tuoksu. Myöskään muut perheenjäsenet eivät häiriinny siivouksesta, sillä käyntiääni on hiljainen. Notkea letku kulkee kevyesti huoneesta toiseen kolhimatta huonekaluja.

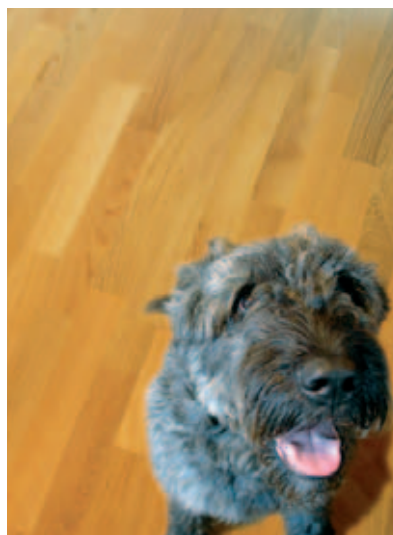

Eläinystävät tuovat iloa, mutta myös paljon roskaa mukanaan. Keskuspölynimurilla imuroit helposti karvat ja eläinpölyn. Lemmikkiperheisiin suosittelemme pölypussin käyttöä keskuspölynimurissa.



VAIVATTOMASTI UUSIIN TAI VALMIISIIN TALOIHIN

Uudisrakentamisessa keskuspölynimuri on lähes poikkeuksetta vakiovaruste, mutta myös jälkiasennusten suosio on kasvanut voimakkaasti. Suuri osa Allaway-keskuspölynimureista asennetaan valmiisiin taloihin.

Järjestelmämme osista saa vaivattomasti koottua sopivan kokonaisuuden erikokoisiin tiloihin ja eripaksuisiin seiniin. Jos järjestelmää tarvitsee myöhemmin laajentaa, se on aivan yhtä vaivatonta.



ALLAWAY ON HELPPO VALINTA

Allaway-keskuspölynimuri on integroitu kokonaisjärjestelmä, joka muodostuu keskusyksiköstä, putkistosta sekä niiden kanssa käytettävistä siivousvälineistä. Eri vaihtoehdoista on helppo valita sinun tarpeisiisi sopiva yhdistelmä.

LUOTETTAVA KUMPPANI

Allaway-järjestelmä on tarkasti suunniteltu kokonaisuus jokaista yksityiskohtaa myöten. Tämä varmistaa järjestelmälle pitkän käyttöiän.

1. KESKUSYKSIKKÖ

Valitse keskusyksikkö sijoituspaikan ja asunnon koon mukaan. Allaway-mallistosta löytyy juuri sinun kotiisi sopiva vaihtoehto.

2. PUTKISTO

Putkisto on pakattu valmiiksi paketiksi tai sen osat voi hankkia irto-osina asunnon koon ja imurasioiden sijoituspaikan mukaan.

3. SIIVOUSVÄLINEET

Siivousvälineet voit valita käyttötarkoituksen ja mukavuuden mukaan joko Premium- tai Standard-mallistostamme.



ALLAWAY C -SARJAN KESKUSYKSIKÖN SIJOITAT VAIKKA SIIVOUSKOMEROON

Allaway C -sarja on keskuspölynimurien premium-luokkaa. Huippuunsa hiottu tekniikka, suuri imuteho, markkinoiden hiljaisin käyntiääni sekä edistyksellinen muotoilu tekevät C-sarjamme malleista erinomaisia siivouslaitteita mihin tahansa kotiin. Turvallisen rakenteensa ansiosta keskusyksikkö voidaan sijoittaa jopa komeroon ja kosteisiin tiloihin.

C-sarjan keskusyksiköt on hyväksytty asennettavaksi myös siivouskomeroon.





Roskasäiliön lukitusmekanismi on helppo avata ja sulkea.

TYYLİKÄS OSA MODERNIA KOTIA

Metallinhoitoiset C-sarjan mallit - C 30 Premium, C 40 Premium ja C 40 Sonis - ovat muotoilultaan edistyneitä. Yhdessä Allaway Premium siivousvälineiden kanssa ne ovat tyylikäs osa modernia kotia.

C-sarjan malleissa on paljon erinomaisia ominaisuuksia; mm. paloturvallinen, roiskevesitiivis teräskuori, yllilämpö- ja ylivirtasuojaus sekä poistoilman takaisku-

venttiili tekevät niistä luotettavan ja turvallisen valinnan kotiisi.

Keskusyksikkö on helppo sijoittaa eri tiloihin tukevalle kiinnitystelineelle, josta roskasäiliön tyhjentäminen käy näppärästi. Kun avaat pikalukituksen, säiliö jää turvallisesti riippumaan lukitsimiin, mistä se on helppo nostaa tyhjennettäväksi.



Kaikkiin keskusyksiköihin on saatavilla lisävarusteena pölypussiasennussarja. Sen avulla keskuspölynimuri on hygieeninen ja kätevä tyhjentää.



VAHVA JA KESTÄVÄ ALLAWAY A -SARJA SOPII TEKNISIIN TILOIHIN

Vahva ja kestävä moottori sekä roiskevesitiivis (A 30, A 40) rakenne ovat Allaway A -sarjan vahvuuksia. Uudet metallinhoitoiset keskusyksikkömme ovat imuteholtaan huippuluokkaa, ja niiden edistyksellinen muotoilu kätkee sisäänsä uusia teknisiä ratkaisuja.

*A-sarjan keskusyksikkö
pysyy seinätelineessä tukevasti
paikoillaan kaikissa seinärakenteissa.*

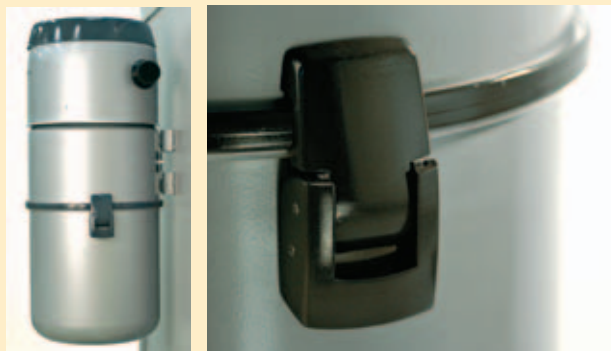



Myös A-sarjan keskusyksiköihin saat lisävarusteena pölypussi-asennussarjan.

TEHOKKUUTTA JA HELPPOUTTA SIIVOUKSEEN

A-sarjan keskusyksiköt asennetaan lämpimään tekniseen tilaan, varastoon tai muuhun aputilaan. Paloturvallinen teräsrakenne, kestävä tekniikka, yllämpö- ja ylivirtasuoja sekä iso roskasäiliö tekevät A-sarjan keskusyksiköistä pitkäikäisen ja käytännöllisen kumppanin kotisi siivoukseen.

Uuden lukitusmekanismin avulla roskasäiliön puhdistaminen on helppoa. Pikalukitus avattunakin roskasäiliö jää riippumaan lukitsimien varaan, jolloin painavakaan säiliö ei pääse putoamaan käsistä.

Pölypussilla varustettuna Allway-keskuspölynimuri on hygieeninen ja kätevä tyhjentää.

ALLAWAYN KÄTEVÄT KÄYNNISTYKSET VALINTASI MUKAAN



Imurasiakäynnistys: Voit käynnistää Allwayn yksinkertaisesti avaamalla imurastian kannen.



Kahvakäynnistys: Kahvakäynnistyksellä käynnistät keskusyksikön käsikahvasta nappia painamalla.



Äänikäynnistys: C 40 Sonis äänikäynnistys. Imuri käynnistyy, kun alat imuroida.



INNOVATIIVISET JA TYYLIKKÄÄT PREMIUM-SIIVOUSVÄLINEET HELPOTTAVAT SIIVOUSTA

Premium tarjoaa nimensä mukaisesti parasta laatua, joka näkyy ja tuntuu. Ergonominen muotoilu ja innovatiiviset ratkaisut helpottavat siivousta ja tekevät siitä mukavamman osan päivääsi. Välineiden tyylikäs ulkonäkö kruunaa kotisi siivousjärjestelmän.





Kahvan pintamateriaali ja ergonominen muotoilu sopivat miellyttävästi käteen.

Huonekalukaksoissuulakkeella eri muodot ja pinnat siistiytyvät kätevästi.

Harjapuolella puhdistuvat esim. verhotangot, lattialistat ja kirjajhylyt.

KAIKKI KÄTEVÄSTI SAMASSA PAKETISSA

Allawayn ajatus siivouksesta on selkeä; sen pitää olla mahdollisimman vaivatonta ja mukavaa. Siksi olemme panostaneet paljon myös siivousvälineisiimme ja niiden yksityiskohtiin.

Premium-lattia-/mattosuulake rullaa kevyesti pyörällä, joka on helppo irrottaa ja puhdistaa. Kevyt alumiininen teleskooppivarsi pysyy kädessä vaikeammassakin siivouskohteissa, kuten verhotankojen puhdistuksessa.

Premium-paketti sisältää monipuolisen suulakesarjan, teleskooppivarren, letkun ja säilytystelineet - eli kaiken mitä tarvitset pitääksesi kotisi puhtaana ja järjestyksessä.

Valittavanasi on myös Allaway Standard -sarja, joka sisältää siivouksessa tarvittavat perusvälineet.



Premium-kätevyyttä. Napsauta osat kiinni ja irrota kevyesti nappia painamalla.



<< Ei huolta siivouskameran oven väliin jäävästä letkusta, sillä se pysyy siististi omissa telineessään.

< Premium-teleskooppivarsi lukittuu haluttuun pituuteen.



KEVYTTÄ KÄSIN ASENNUSTA

Allawayn putkistossa kaikki osat on valmiiksi mietitty. Pienen suunnittelun jälkeen putkisto kootaan helposti käsin ilman liimoja ja erikoistyökaluja. Allaway-putkien ja imurasioiden osat sopivat saumattomasti toisiinsa ja antavat runsaasti mahdollisuuksia erilaisille asennuskohteille.



Putkilla on erinomaiset virtausominaisuudet – mm. sisäpinnat ovat erittäin sileät ja kulmakappaleet on oikein mitoitettu ja muotoiltu.

OPTIMOIDUISSA PUTKISTOISSA MARKKINOIDEN PARHAAT VIRTausOMINAISUUDET

Allaway-järjestelmän putkistot antavat maksimaalisen imutehon, sillä niissä on markkinoiden parhaat virtausominaisuudet. Putkistoissa on myös monia käytännöllisiä yksityiskohtia. Kaarevat kulmakappaleet estävät tukoksia, ja putkipintojen kulutukselle alttiit kohdat on vahvistettu.

TURVALLISIA YKSITYISKOHTIA

Allaway-keskuspölynimurin käyttö on helppoa ja turvallista. Kynien ja muiden ohuiden esineiden

matka katkeaa viimeistään imurasian kulmayhteeseen, joka yhdistää imurasian ja putkiston. Putkiston materiaali on ympäristöystävällistä.

KÄTEVÄT PUTKISTON ASENNUSSARJAT ERI TILOIHIN

Olemme koonneet putkipaketteihimme kaiken tarvittavan. Sekä C-sarjalle että A-sarjalle löydät omat putkipaketit. Kun haluat laajentaa järjestelmää, lisäosia saat hyvin varustetuilta jälleenmyyjiltä.

Sekä C-sarjalle että A-sarjalle löydät omat putkipaketit.

Kätevässä pakkauslaatikossa osat säilyvät koko asennuksen ajan.





UUSI IMURASIA SOPII KOTISI SISUSTUKSEEN

Allaway kehittää jatkuvasti erilaisia ratkaisuja, jotka helpottavat siivoamista. Olemme uusineet imuriamme, minkä ansiosta käyttö ja asennus on entistä vaivattomampaa. Myös kansien väri vaihtoehtoja on enemmän. Tyylikäs muotoilu ja modernit värit luovat yhtenäisen ilmeen kodin sisustukseen.



Grafiitti



Antiikkimessinki



Hopea



Valkoinen



Musta



< Imuletkuholkki lukittuu kevyesti imuriasiaan ja pysyy tukevasti paikoillaan.

<< Patentoidut siepparit estävät suurempien esineiden pääsyn putkistoon.

HELPPO ASENTAA, MUKAVA KÄYTTÄÄ

PREMIUM-IMULETKUHOLKKI LUKITTUU KEVYESTI

Tyylikkäästi muotoiltu imuletkuholkki lukittuu kevyesti imuriasiaan ja pysyy tukevasti paikoillaan. Irrottaminen on yhtä helppoa.

Käynnistysvaihtoehtoja on kolme. Keskusyksikkö käynnistyy, kun avaat imuriasian kannen, ja imurin voit pysäyttää kannesta irrottamatta letkua rasiasta. Kahvakäynnisteisessä mallissa voit käynnistää ja pysäyttää imurin käsikahvalta sekä imuriasiasta. Äänikäynnisteinen C 40 Sonis käynnistyy kun alat imuroida.

MONIPUOLISET ASENNUSMAHDOLLISUUDET

Pohjarasia voidaan asentaa helposti erilaisiin seinärakenteisiin ja kiinnitysvaihtoehtoja on runsaasti. Symmetrisen muodon ansiosta kansi saadaan avautumaan haluttuun suuntaan.



Pohjarasia voidaan asentaa kaikkiin seinärakenteisiin.

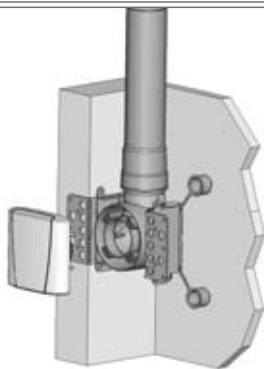

Levyseinäasennus

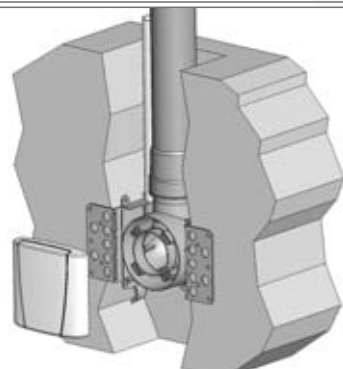

Kiviseinäasennus



Pinta-asennus



Jälkiasennus



Nyt yksi esierottelija käy niin rakentajalle, askartelijalle kuin kodinsiivoukseenkin.

EE-20 imee vaivatta karkeat roskat, kuten lasinsirut, mullan ja sahanpurun esierottelijan roskasäiliöön.



EE-20 ESIEROTTELIJA RAKENTAJALLE, ASKARTELIJALLE JA KODINSIIVOUKSEEN

Esierottelija imee vaivatta niin karkeat roskat kuin vedenkin. EE-20:lla saat kätevästi imuroitua mm. lasinsirut, mullan, tuhkan ja noen siististi säiliöön. Myös akvaarion puhdistaminen käy helposti.

Esierottelija on imurin lisävaruste, joka estää imuria kuluttavien roskien pääsyn keskuspölynimuriin ja putkistoon. Hienojakoista roskaa, kuten betonipölyä ja tuhkaa imuroitaessa käytetään pölypussia. Karkeajakoisempia roskia ja vettä imuroitaessa pölypussia ei käytetä.



<< Tuhkaa imuroitaessa käytetään pölypussia.

< Suodatin on helppo puhdistaa pesemällä.

PARHAAT SIIVOUSAPURIT KEITTIÖÖN JA ETEISEEN

RIKKAIMURI

Rikkaimuri auttaa pitämään keittiön, eteisen ja tuulikaapin siistinä. Imuriasiaan kytkettävä rikkaimuri on kätevä, pikasiivoukseen suunniteltu lisälaitte. Letku venyy metristä neljään metriin ja sen voi säilyttää kätevästi keittiön tai eteisen laatikossa.

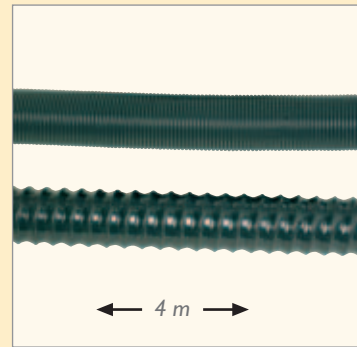

RIKKALUUKKU

Rikkaluukkuun voit lakaista keittiön, eteisen tai tuulikaapin roskat, jotka menevät suoraan luukusta putkistoa pitkin keskusyksikön uumeniin. Imuri käynnistyy, kun avaat luukun.

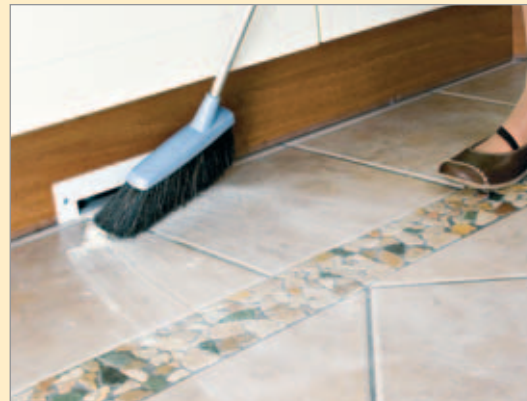

Allawayn välineillä pidät kodin eri pinnat helposti puhtaana. Lisätarvikkeistamme löydät sopivat puhdistusvälineet niin lattialistoille, huonekaluille, patjoille kuin matoillekin.



Huonekalutamppari



Mattotamppari



Parkettisuulake parketille, laatalle ja laminaatille



Huonekalukaksoissuulake, toimii molemmin päin



Letkunsuoja suojaa arkoja pintoja

VINKKEJÄ AUTON PUHDISTUKSEEN

Kun laitat imurasion autotalliin, saat pidettyä autosi siistinä Allawayn keskuspölynimurilla. Siivousvälineemme sopivat myös autosi pintojen puhdistukseen.



Autotalliin asennettu imurasia





LATTIA/MATTOSUULAKE

Lattia/mattosuulake 300 pyörällä.



LATTIA/MATTOSUULAKE

Lattia/mattosuulake 270 pyörillä.

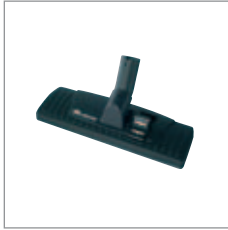

LATTIA/MATTOSUULAKE

Lattia-/mattosuulake ilman pyöriä.



PARKETTISUULAKE

Kevyt ja tehokas suulake parketti-, laminaatti- ja laattapinnoille.



MATTOTAMPPARI

Imuilmalla toimiva mattotamppari suurten tekstiilipintojen kuten mattojen ja kokolattiamattojen puhdistukseen.



HUONEKALUTAMPPARI

Imuilmalla toimiva huonekalutamppari sohvien, nojatuolien, patjojen ja auton istuimien puhdistamiseen.



HUONEKALUKAKSOIS-SUULAKE

Kaksoissuulakkeella eri muodot ja pinnat siistiyvät kätevästi.



TEKSTIILISUULAKE

Pieni, kätevä lisävaruste tekstiilien puhdistukseen.



KAPEAKÄRKISUULAKE

Sopii ahtaampiinkin paikkoihin, kuten sohvatyynyjen väliin.



RAKOHARJASUULAKE

Kätevä suulake mm. patterinväleille.



LETKUNSUOJA

Suojaa arkoja pintoja



RIKKALUUKKU

Lakaise keittiön, eteisen tai tuulikaapin roskat suoraan luukusta keskusyksikön uumeniin. Käynnistyy luukun avauksella.



RIKKAIMURI

Rikkaimurin letku venyy ja palautuu metristä neljään. Kätevä keittiön, eteisen tai autotallin pikasiivouksiin.

Lisätarvikkeet saat hyvinvarustetuilta jälleenmyyjiltämme.

PREMIUM-SIIVOUSVÄLINESARJAT

Valintasi mukaan:



Elektroninen kahvapäähänne, pituus 9 m.
Muotoiltu kahva, miellyttävä pintamateriaali



Imurasiakäynnistys, pituus 10 m. Muotoiltu kahva, miellyttävä pintamateriaali

Siivousvälinesarjat sisältävät myös:

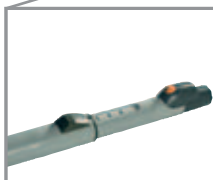

Teleskooppivarsi
Pikakiinnitys
Alumiini



Lattia/mattosuulake 300



Huonekalukaksoisuulake



Kapea kärkisuulake



Letkuteline | Suulakepidike
Letkun sivupidikkeet
Suulakeadapteri

STANDARD-SIIVOUSVÄLINESARJAT

Valintasi mukaan:



Kahvakäynnistys, pituus 9 m



Imurasiakäynnistys, pituus 8 m

Siivousvälinesarjat sisältävät myös:



Teleskooppivarsi
Teräs



Lattia/mattosuulake 270



Tekstiilisuulake



Kapea kärkisuulake



Letkuteline

KESKUSYKSIKÖT

	C 30 Premium	C 40 Premium	C 40 Sonis	A 30	A 40	A 50
*) Imuputken pit. max m	30	40	40	30	40	50
Käyttöjännite min-max V~50 Hz	207-244	207-244	207-244	207-244	207-244	207-244
**) Sähköteho max. W	1500	1650	1650	1500	1800	1800
**) Alipaine max. kPa	26	33	33	26	32	40
**) Ilmateho max. W	500	600	600	500	600	630
**) Äänitaso Lp dB(A)±2 dB	60	60	60	64	66	71
Roskasäiliö litraa (netto)	13	13	13	20	20	20
****) Leveys mm	350	350	350	350	350	350
****) Korkeus mm	595	595	595	735	735	755
Paino kg	10	10	10	10	10	12
Yliämpösuoja kpl	2	1	2	2	2	1
Ylivirtasuoja	kyllä	kyllä	kyllä	kyllä	kyllä	kyllä
Takaiskuventtiili	kyllä	kyllä	kyllä			
Virtausvahti			kyllä			
Roiskevesitiivis IPx4	kyllä	kyllä	kyllä	kyllä	kyllä	
Tippuvesisuoja IPx2						kyllä



*) keskusyksikön ja siitä kauimpana sijaitsevan imuriansian etäisyys toisistaan putkilinjaa pitkin mitattuna
 **) mitattuna turbiinilta
) mitattu IEC 60704 standardin mukaan **) tarkista tilantarve asennusohjeesta
 Allaway keskusyksiköt kytketään pistorasioihin, jotka on suojattu 10 A hitaalla (tulppa) tai 16 A automaattisulakkeella.

PUTKIPAKETIT

A- ja C-sarjan keskusyksiköille on omat putkipaketit, jotka sisältävät kaiken tarpeellisen. Saatavilla on myös lisäputkipaketti PPL-44.

SISÄLTÖ	C-SARJA	A-SARJA	LISÄ
	PPC-44 kpl	PPK-44 kpl	PPL-44 kpl
Imuriansia-asennelma Optima (valkoinen)	2	2	1
Pölyputki Ø44 mm 0,6 m	6	6	3
Pölyputki Ø44 mm 1,2 m	12	12	4
Kulma 90°	5	5	2
Kulma 45°	4	4	2
Haara 45°	1	1	1
Seinäteline	1		
Ulospuhallusventtiili	1	1	
Metallipanta	5	5	1
Putkistotiiviste	30	30	15
Pienjännitejohdin 30 m	1	1	
Pienjännitejohdin 10 m			1
Asennusohje	1	1	



EE-20 ESIEROTTELIJA

EE-20-PAKETTIIN KUULUU	TEKNISET TIEDOT
<ul style="list-style-type: none"> Imuletku, 3 m Metallisuulake Tekstiilisuulake Pölypussi Muoviastia/teräsastia Ylitäytönestin Pestävä suodatin 	<ul style="list-style-type: none"> Teräksinen tai muovinen roskasäiliö Tilavuus, 20 l Korkeus 40 cm KytKentä imuriansiaan: Allaway-imuletku-asennelma Imuletkun pituus 3 m Suodatinkotelo pikalukituksella Suodatin Pölypussi 20 l, suljettava Ylitäytönestin (estää veden pääsyn putkistoon)





 **allaway**
keskuspölynimurit



Lisätietoja: Allaway Oy | PL 3, 40351 Jyväskylä
Puhelin: (014) 410 1600 | Faksi: (014) 410 1699
info@allaway.fi | www.allaway.fi

Pidätämme oikeuden muutoksiin.
I3707 MA0032FI Rev02 03.06