

Sulkupelti

DSU



Tuotekuvaus

Sulkupellissä on kierrettävä pyöreä sulkulevy, joka on portaattomasti säädettävissä 0 - 90° laitteen säätimestä. Soveltuu kohteisiin, joissa tiiviysvaatimukset eivät ole erityisen korkeat. Laitte voidaan myös eristää 50 mm eristeellä. Tarvittaessa paksumpaa eristystä, voidaan käyttää IK-eristyskupua.

Peltiä voidaan poikkeustapauksissa käyttää myös säätöön.

Säätökulma α

$\alpha = 0^\circ =$ avoin pelti, $\alpha = 90^\circ =$ suljettu pelti

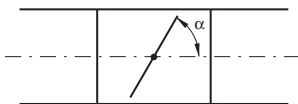

Tuotteelle on oma asennus-, mittaus-, säätö- ja huolto-ohje. Koot $\text{Ø} 63\text{--}1000$ täyttää suljettuna paineluokan A vaatimukset.

Vahvistettu säätölevy



Tilausesimerkki

Tuotetunnus	DSU	160
Koko $\text{Ø}d_1$		

Mitat

$\text{Ø} 80\text{--}630$

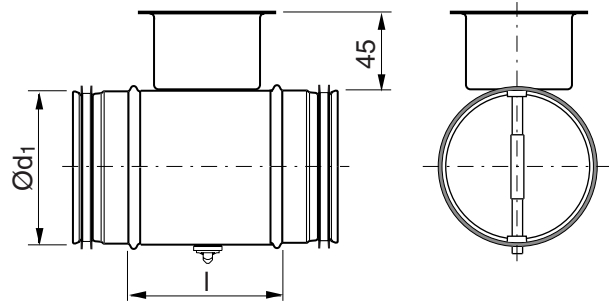

$\text{Ø} 800\text{--}1000$

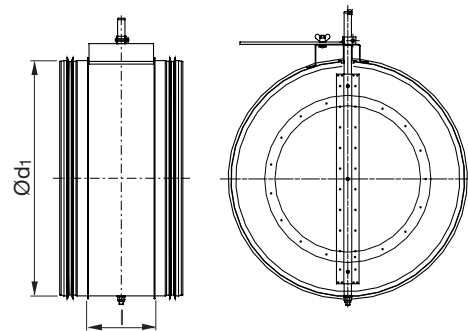

$\text{Ø}d_1$ nom	l mm	m kg	Tiiviysluokka suljetulle pelliille
63	100	0,30	0
80	100	0,35	0
100	100	0,40	0
125	100	0,49	0
160	100	0,67	0
200	100	0,86	0
250	100	1,31	0
315	100	1,81	0
400	100	2,91	1
500	115	4,92	1
630	115	6,92	1
800	230	19,0	1
1000	230	30,0	1

Sulkupelti

DSU

- 1
- 2
- 3
- 4
- 5
- 6
- 7
- 8
- 9
- 10
- 11
- 12
- 13
- 14
- 15
- 16
- 17
- 18

	Ø 80-315	Ø 400	Ø 500	Ø 630	Ø 800-1000
Säädetään suojakupin sisällä olevasta kahvasta.	x	x	x	x	
Säätöasento luetaan suojakupin reunasta.	x	x	x	x	
Säätö lukittuu kahdella ruuvilla, tyyppi Pozidriv (PZD2).	x	x	x	x	
Pellissä vahvistettu lukitus siipimutterilla.					x
Pelti on vahvistettu.		x	x	x	
Pelti on lisävahvistettu.					x
Varustettu kahvalla.		x	x	x	
Varustettu vahvistetulla kahvalla.					x
Varustettu vahvistetuilla asennonrajoittimilla.			x	x	
Akseli on vahvistettu.					x
Voidaan toimittaa moottorivalmiudella.	x	x	x	x	
Voidaan toimittaa moottorilla.	x	x	x	x	x

Tekniset tiedot

Painehäviö ja äänitiedot mitoitukseen

Yhtenäiset käyrät = laitteen kokonaispainehäviö Δp_t , virtauksen q , ja pellinasetuksen funktiona.

Katkoviivakäyrät = A-painotettu ääniteho, L_{WA} dB kanavaan.

Esimerkki

Oletukset Koko Ø 100

Virtaus 60 l/s

Painehäviö 200 Pa

Kuviosta

Säätökulma 38°

Äänitehotaso 63 dB (A)

Ø80

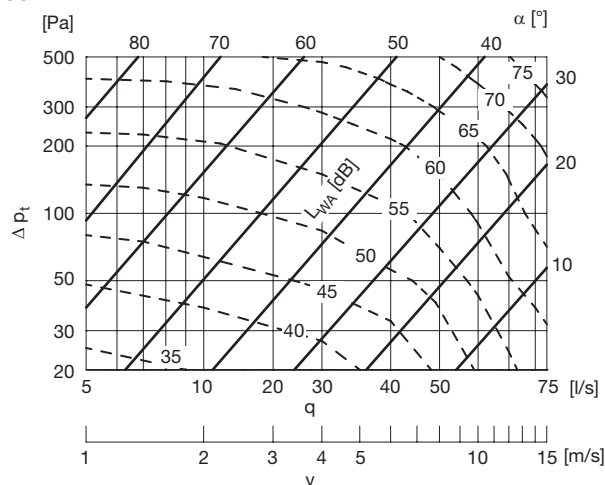

Ø100

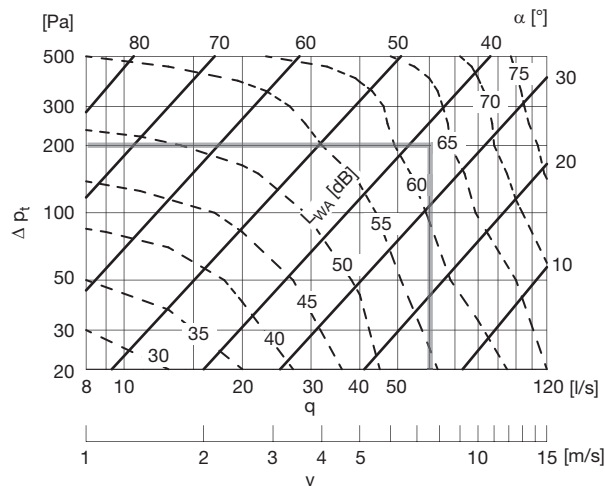

Sulkupelti

DSU

Ø125

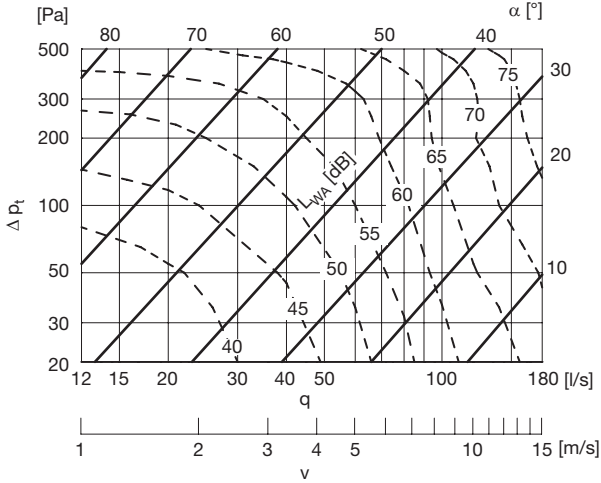

Ø250

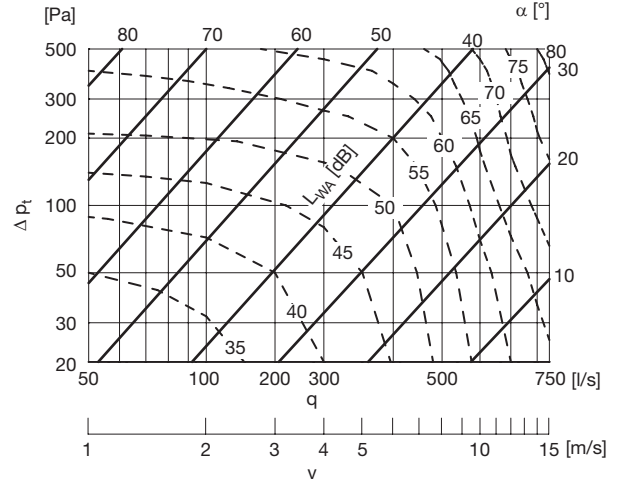

Ø160

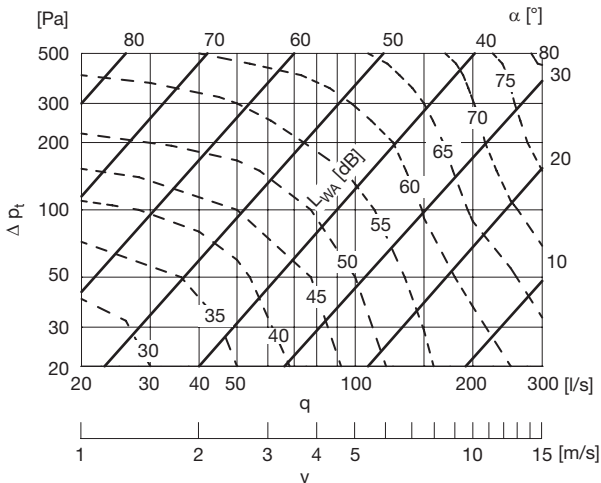

Ø315

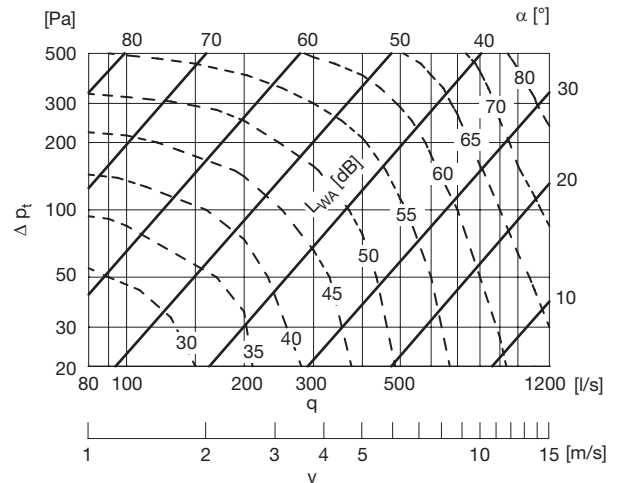

Ø200

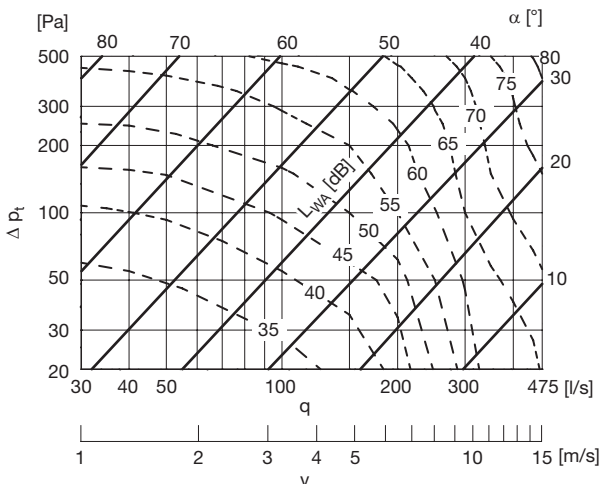

Ø400

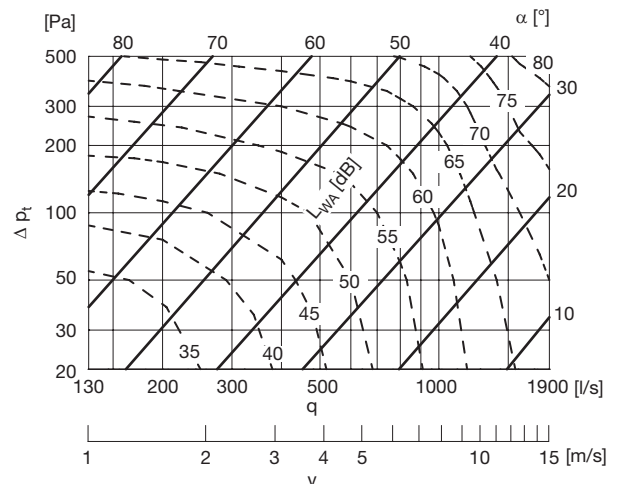

Sulkupelti

DSU

- 1
- 2
- 3
- 4
- 5
- 6
- 7
- 8
- 9
- 10
- 11
- 12
- 13
- 14
- 15
- 16
- 17
- 18

Ø500

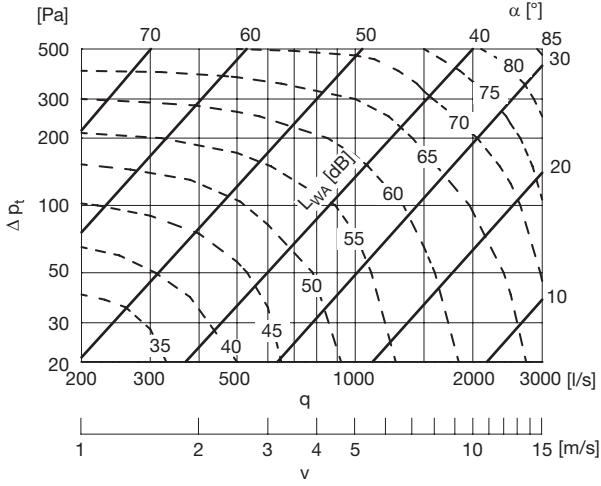

Ø1000

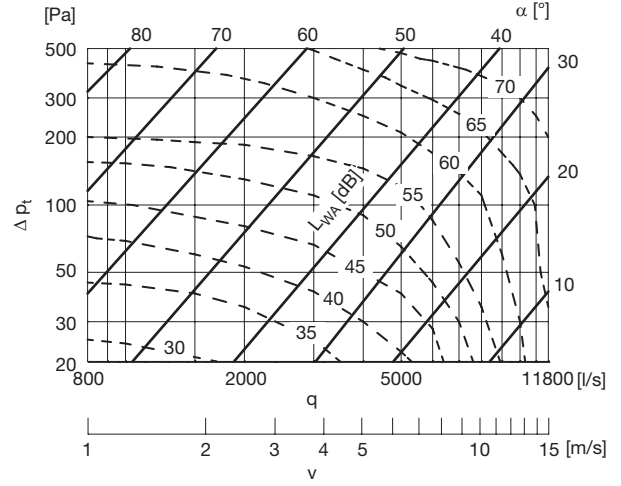

Ø630

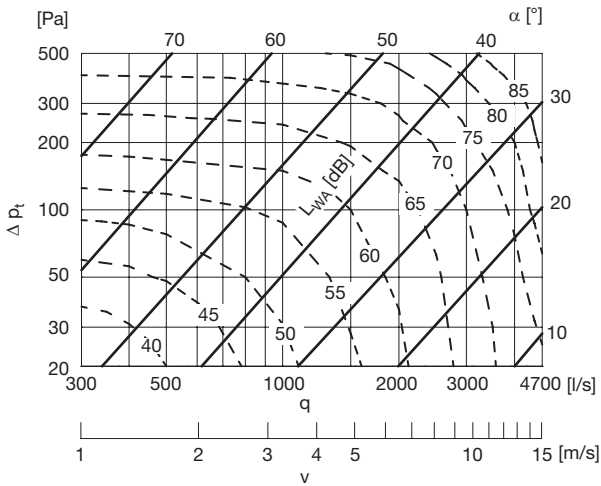

Ø800

