

# ETU- JA PÄÄTYLEVYN ASENNUS MONTERING AV GAVEL OCH FRONT MONTERING AV ENDEPLATE OG FRONT

1. ASENNAMME VAAKASUORAAN SÄÄTÄMÄLLÄ SEN JALKOJA  
JUSTERA BADKARETS FÖTTER SÅ ATT KARET STÅR VÅGRÄTT  
JUSTER BADEKARETS FØTTER SLIK AT KARET STÅR VANNRETT

2.

Tarkista mikä piirroksista vastaa asennusolosuhteitasi. Huomioi mahdolliset putkivedot. Asenna etu- ja päätylevy oikein päin kuvan mukaisesti. Reunataitosten tulee olla kuten piirroksissa. Asennustavat A ja B on esitetty kohdassa 3 (suluissa olevat kohdat kootaan peilikuvan mukaisesti).

**HUOM!  
OBS!**

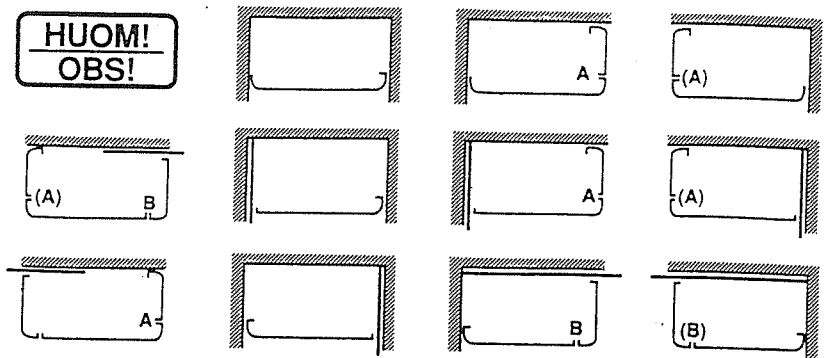

Se etter vilken av dessa figurer som passar i ditt fall. Observera eventuell rördragning. Se till att front och gavel vändes rätt så att kantvikningen på kortsidorna stämmer med figuren. A och B hänvisar till figurerna under punkt 3 (inom parentes i spegelvänt utförande).

Se etter hvilke av disse figurene som passer ditt monteringsstillefelle. Vær oppmerksom på eventuell montering av utenpåliggende rør. Sørg for at front og ende vendes riktig slik at kantavrunding på kortsidene stemmer med figuren. A og B henviser til figurene under punkt 3 (i parentes ved speilvendt utførelse).

ALOITA ASENTAMALLA PÄÄTYLEVY (MIKÄLI PÄÄTYLEVYÄ EI TARVITA SIIRRY KOHTAAN 6)  
BÖRJA MED ATT MONTERA EVENTUELL GAVEL (SAKNAS GAVEL – GÅ TILL PUNKT 6)  
BEGYNN MED Å MONTERE EVENTUELL ENDEPLATE (UTEN ENDEPLATE - GÅ TIL PUNKT 6)

3.

Kierrä tukijalka löysästi kiinni.  
Varmista, että jalka on ruuvattu tarpeeksi syväälle.

Fäst de två stödskrubarna provisoriskt.  
Se till att de är tillräckligt långt inskruvade.

Fest støtteskruen provisorisk.  
Sørg for at den er tilstrekkelig skrudd inn.

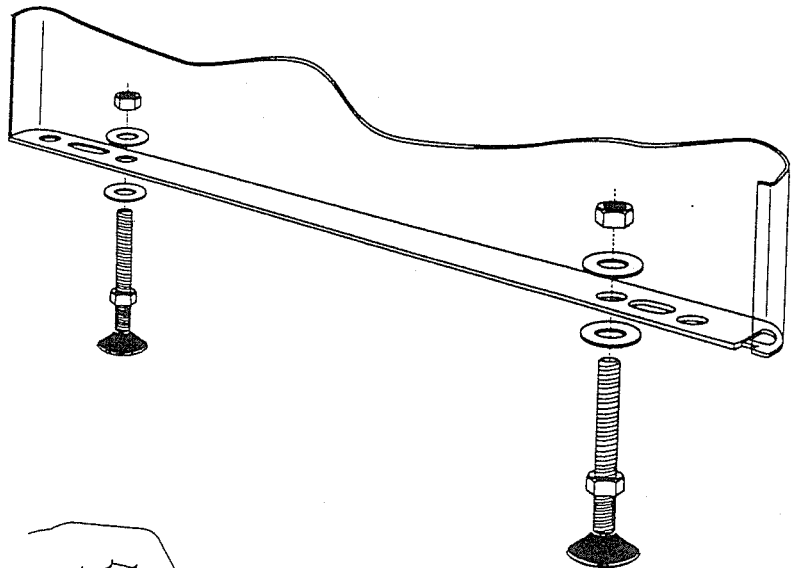

4.

Asenna päätylevyn yläkiinnikkeet soikeisiin reikiin.

Montera de två gavelfästena i de ovale hålen.

Monter de to endefestene i de ovale hullene.

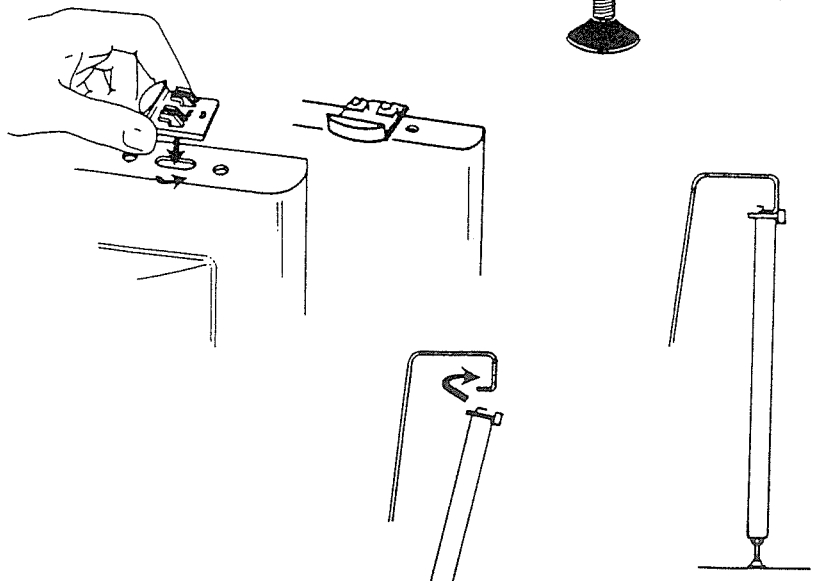

5.

Ripusta päätylevy ammeen yläreunaan. Säädä tukijalka niin, että se koskettaa lattiaa.

Häng gaveln i badkarskanten. Vinkla ut plåten så att den kommer lodrätt. Justera stödskrubens längd.

Heng endeplaten i badekarskanten. Vinkle av platen slik at den kommer loddrett. Juster støtteskruenes lengde.

## JATKA ASENTAMALLA ETULEVY FORTSÄTT MED ATT MONTERA FRONTEN FORTSETT MED Å MONTERE FRONTEN

Etulevyn pakkauksessa olevista muovipusseista löydät etulevyn kiinnitystangot ja vetimet.

Frontmekanismerna och handtagen ligger förpackade i plastpåsar tillsammans med fronten.

Frontmekanismene og håndtakene er pakket i plastpose sammen med fronten.

6.

Asenna etulevyn kiinnitystangot siten, että hakanen kiinnittyy ammeen yläreunaan jalkojen kohdalta. Kiinnitä tangon alapää tapilla.

Montera de två frontmekanismerna. Placera haken så att den greppar under badkarskanten rakt ovanför resp. fot. Fäll in nedre delen av mekanismen mot foten och montera sprintarna.

Monter frontmekanismene. Plasser haken slik at den griper under badekarskanten rett ovenfor den tilhørende foten. Fell inn nedre delen av mekanismen mot foten og monter splintene.

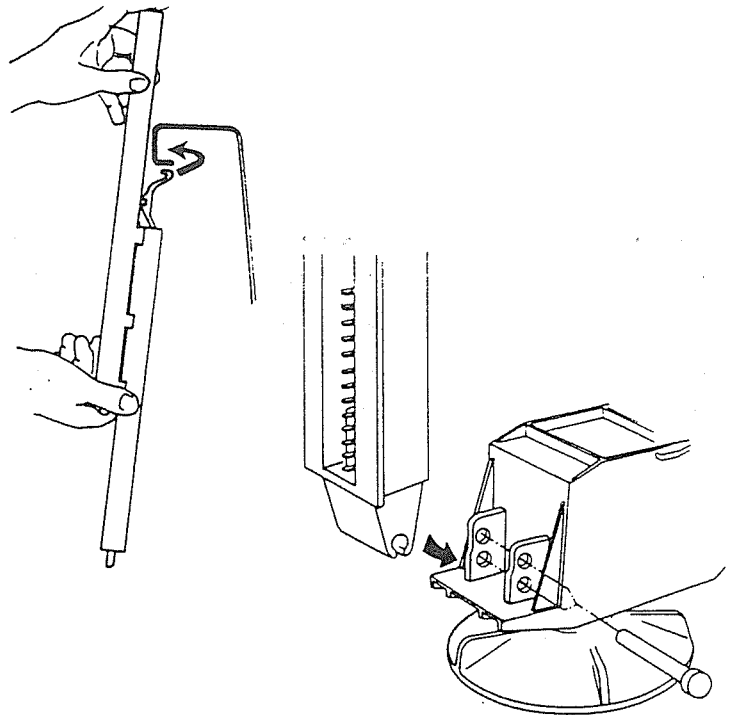

7.

Asenna etulevy kiinnitystankoihin yksi kerrallaan. Kohdista levy ensin kiinnitystankojen **alapään** tappiin ja laske etulevy sen jälkeen yläpäähän tapin varaan.

Lukitse etulevy kiinnitystangon **yläpäähän** tappiin työntämällä vedintä oikealle.

Montera fronten på en av mekanismerna i taget. För upp fronten över **nedre** tappen och sänk ned över den **övre** tappen.

Fronten låses med handtaget. Sätt den över tappen och skjut åt höger.

Monter fronten på en av mekanismene av gangen. Før fronten opp over den **nedre** tappen og senk den ned over den **øvre** tappen.

Fronten låses med håndtaket. Sett den over tappen og skyv til høyre.

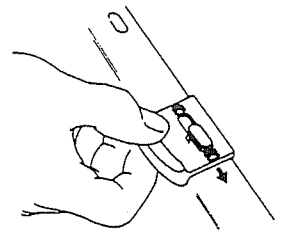
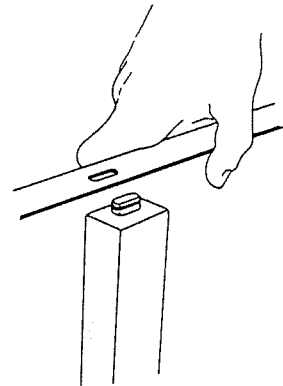
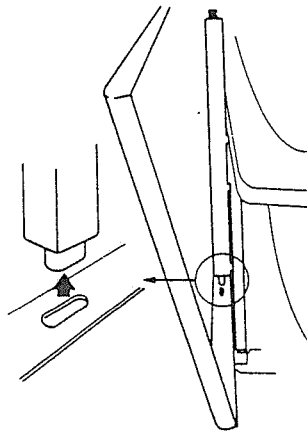

## ETULEVYN LASKU KIINNI-ASENTOON STÄNGNING AV FRONTEN STENING AV FRONTEN

8.

Ota molemmin käsin kiinni etulevyn yläreunasta. Vedä etulevyä itseäsi kohden, muutama senttimetri, kunnes liukukiskojen lukitus irtoaa. Laske etulevy ala-asentoon.

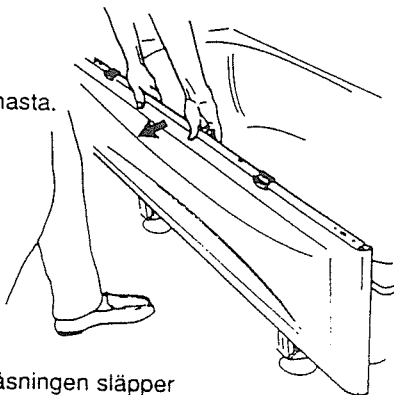

Fatta i mitten och dra hela fronten utåt tills låsningen släpper i de båda glidlisterna och fronten kan sänkas.

Ta tak i midten og trekk hele fronten ut til låsen slipper i begge glidlisterne, og fronten kan senkes ned.

9.

Paina yhtä vedintä kerrallaan ja työnnä etulevyn yläreuna paikoilleen ammeen yläreunan alle.

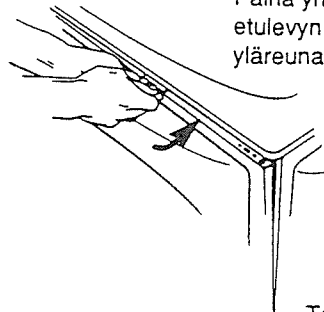

Fatta med båda händerna vid ett handtag i taget och tryck in handtagen under badkarskanten. Handtagen håller fronten på plats.

Ta tak med begge hender i ett håndtak av gangen og trykk inn håndtaket under badekarskanten. Håndtakene holder fronten på plass.

# ETULEVYN NOSTO AUKI-ASENTOON ÖPPNING AV FRONTEN ÅPNING AV FRONTEN

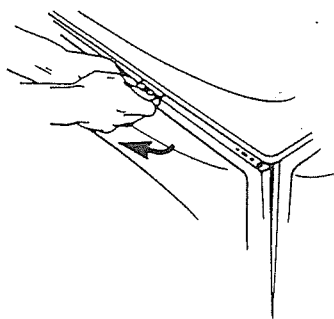

10.

Paina vetimiä yksi kerrallaan ja vedä etulevy ulos.

Fatta med båda händerna i ena, sedan det andra handtaget, pressa nedåt, fäll ut fronten.

Ta tak med begge hender, først i det ene og deretter det andre håndtaket, press nedover, fell frem fronten.

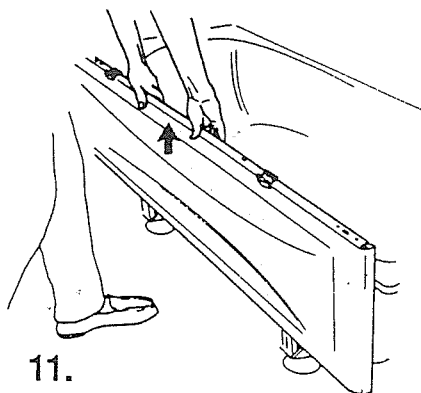

11.

Ota molemmin käsin kiinni etulevyn yläreunasta ja nosta etulevy.

Fatta i mitten på fronten och dra uppåt. Stöd gärna med ena handen på badkarskanten.

Ta tak midt på fronten og trekk oppover.

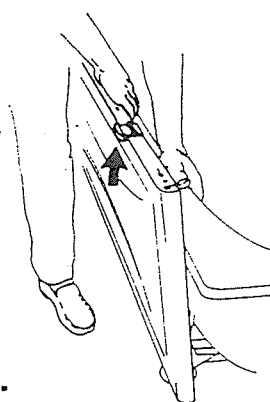

12.

Vedä vetimien kohdalta kunnes liukukiskot lukkiutuvat.

Tue tarvittaessa toisella kädellä ammeeseen.

Flytta greppet først till det ena, sedan det andra handtaget och dra vidare uppåt tills snäppet i glidlisterna låser.

Flytt grepet først til det ene, etterpå til det andre håndtaket, trekk videre oppover til glidlisterne låses.

## Teräsemali - kylpyammeen hoitoohjeet

**FIN**

Emaloidut pinnat ovat helppo puhdistaa, ja ne kestävät useimpia kemikaaleja. Puhdista amme säännöllisesti käyttäen tavallisia kodin puhdistusaineita. Hiovia aineita sisältäviä pesuaineita ja -välineitä, kuten esim teräsvillaa, karhunkieltä tai hankaussientä, ei saa käyttää. Samoin on varottava valokuvakehitteitä, hius- ja tekstiilivärejä.

**S**

## Skötselråd: Emaljerade badkar

Emaljerade ytor är lätta att hålla rena och är beständiga mot de flesta kemikalier. Gör rent ofta så uppstår aldrig rengöringsproblem. Använd vanliga rengöringsmedel. Rengöringsredskap som innehåller hårda slipmedel, såsom stålull och fibersvamp skall inte användas. Starka syror t.ex saltsyra och svavelsyror och starka alkalier t.ex kaustiksoda bör inte användas. Det samma gäller för fotoframkalling, färgning av textilier och hårfärgning.

**N**

## Vedlikeholdsråd - Emaljerte badekar.

Emaljerte flater er lette å holde rene, og tåler de fleste kjemikalier. Rengjøringen bør skje så ofte som mulig, da unngår man skader på emaljen. Rengjøringsmidler som for eksempel stålull eller fibersvamp, må ikke anvendes. Sterkere vaskemidler, som for eksempel saltsyre, svovelsyre eller kaustiksoda bør unngås. Unngå farging av klær eller hår i emaljerte produkter.

**IDO**

IDO Kylpyhuone Oy  
Siltasaarenkatu 1  
00530 Helsinki  
Tel 90 - 709 56 00  
Fax 90 - 709 56 20

**IDO**  
BADRUM

Box 14007  
104 40 Stockholm  
Tel 08 - 667 02 60  
Fax 08 - 662 12 47

**PORSGRUND BAD as**

Rolighetsveien 7 c  
P.O box 260  
3901 Porsgrunn  
Tel 35 55 91 01  
Fax 35 55 69 48

IDO Badrum Oy Ab  
Broholmstgatan 1  
00530 Helsingfors  
Tel 90 - 709 56 00  
Fax 90 - 709 56 20