

Fig. 1

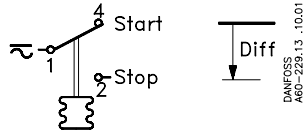

Fig. 2

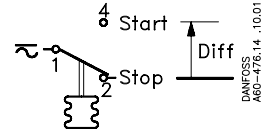

Fig. 3

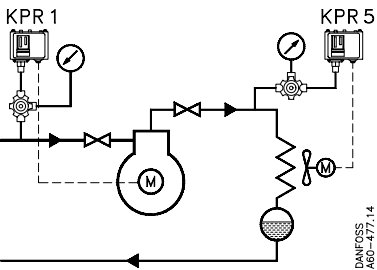

Fig. 4

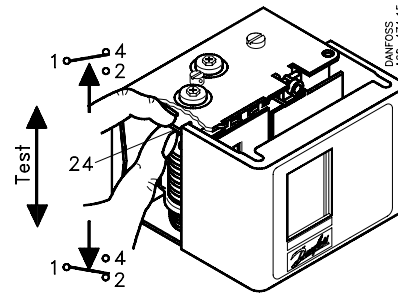

Fig. 7

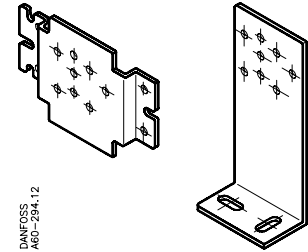

Fig. 10

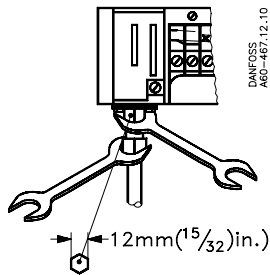

Fig. 5

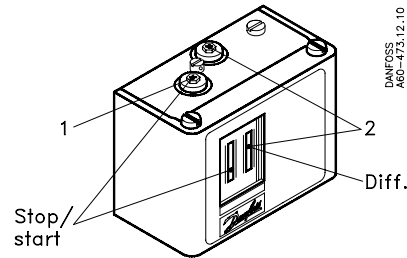

Fig. 8

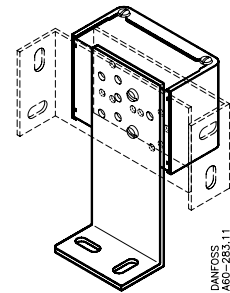

Fig. 11

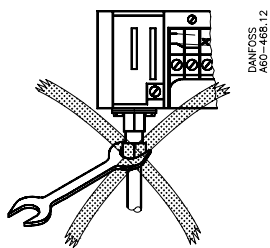

Fig. 6

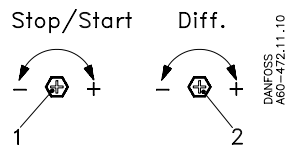

Fig. 9

Pg 13.5  50 stk./pieces/
Stck/pièces
060-1059

Fig. 12

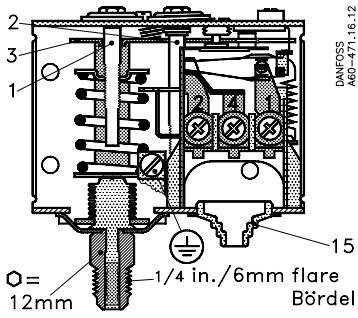

Fig. 1

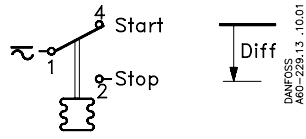

Fig. 2

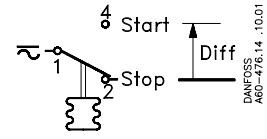

Fig. 3

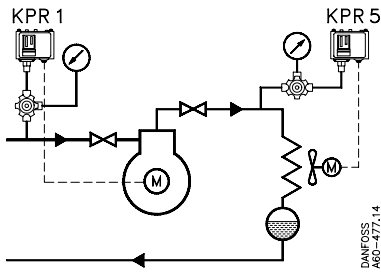

Fig. 4

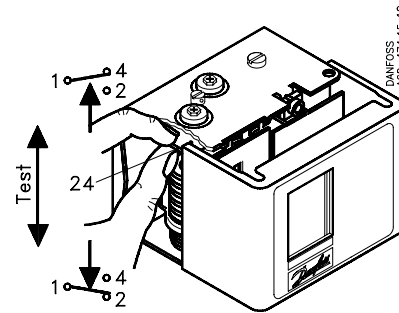

Fig. 7

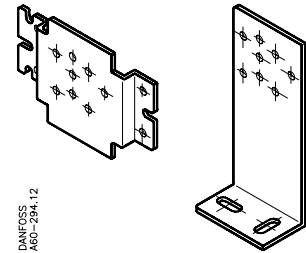

Fig. 10

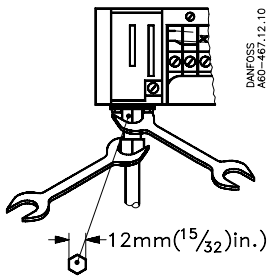

Fig. 5

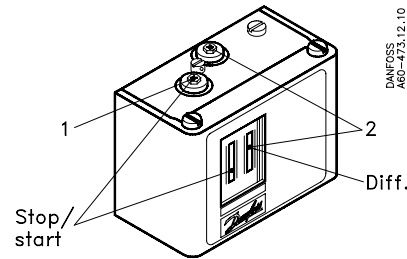

Fig. 8

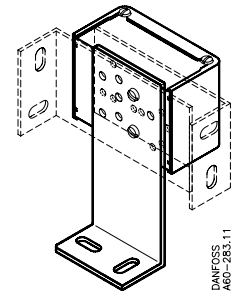

Fig. 11

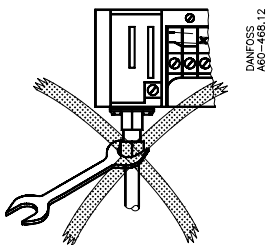

Fig. 6

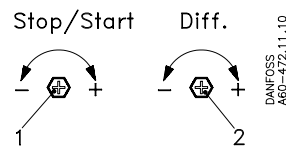

Fig. 9

Pg 13.5
 50 stk./pieces/
 Stck/pièces
060-1059

Fig. 12

Lavtrykspressostat, type KPR 1, best. nr. 060-1107

Fig. 2

Kontakterne 1-4 bryder, og 1-2 slutter ved faldende tryk.

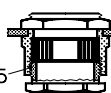
Højtrykspressostat, type KPR 5, best. nr. 060-1174

Fig. 3

Kontakterne 1-2 bryder, og 1-4 slutter ved stigende tryk.

- »START« = starttryk
- »STOP« = stoptryk
- »DIFF« = differens

Tekniske data

Type	Regulerings- område p_e bar	Differens Δp bar	Maks. drifts- tryk PB bar
KPR 1	-0.2 - +8	0.5 - 1.5	15
KPR 5	6 - 18	0.9 - 2.5	20

Omgivelsestemperatur

-40 til +65°C (+80°C i maks. 2 timer).

Kapsling og tæthed

IP 33 (VDE) i henhold til IEC 529 eller DIN 40050.

Kontaktsystem

Enpolet skiftekontakt SPDT
Kontaktsystemet opfylder betingelserne i VDE*0660.

*VDE = Verband Deutscher Elektrotechniker

Kontaktbelastning

Vekselstrøm, a.c.~
Ohmsk belastning: 10 A, 440 V
Induktiv belastning: 6 A, 440 V
Maks. startstrøm: 50 A
(»L.R.« = blokeret rotor)
Jævnstrøm, d.c. 12 W, 220 V

Montering

Fig. 4

KPR tilsluttes med 1/4 in kobberør eller med kapillarrør.
Det er normalt ikke nødvendigt at bruge dæmpesøjle for at dæmpe pulsationerne fra anlægget.
Monteringskonsol kan leveres. Se fig. 10.
Undgå tilslutning i eller ved væskelommer.

Fig. 5 og 6

Hold kontra på tilslutningsstudsene, når flareomløberen spændes eller løsnes!

El-tilslutning

Fig. 2 og 3

Apparatet er forsynet med kabelgennemføring til 6-14 mm kabel (15, fig. 1). Pg 13.5 forskrining kan fås som tilbehør (fig. 12).

Afprøvning

Fig. 7

Underarmen 24 vipkes.
NB! Benyt kun den viste metode ved afprøvning!
Kontaktsystemet må aldrig aktiveres direkte ved hjælp af skruetrækker eller lignende!

Indstilling

Fig. 8 og 9

Låseskruen mellem indstillingsspindlerne løsnes. Stop- eller starttrykket indstilles med område-spindelen 1 og aflæses på »STOP / START«-skalaen. Differensen indstilles med differens-spindelen 2 og aflæses på »DIFF«-skalaen. Efter endt indstilling spændes låseskruen atter.

A. Lavtryksregulering med KPR 1

Se fig. 2 og 4.

Kompressormotoren ønskes stoppet ved faldende tryk og startet ved stigende tryk. Indstil starttrykket med områdespindelen 1. En omdrejning ~ 0.7 bar.
Differensen = starttrykket minus stoptrykket. Indstil differensen med differensspindelen 2. En omdrejning ~ 0.15 bar.
NB! Stoptrykket skal ligge over absolut vakuum ($p_e = -1$ bar)! Hvis kølekompressoren ved lave stoptryk ikke vil stoppe, undersøg derfor, om differensen er indstillet til en for stor værdi.
Kontroller start- og stoptrykket med manometer!

B. Højtryksregulering (kondensatortryk-regulering) med KPR 5

Se fig. 3 og 4.

Kondensatorventilatoren ønskes startet ved stigende tryk og stoppet ved faldende tryk. Indstil starttrykket med områdespindelen 1. En omdrejning ~ 2.3 bar.
Differensen = starttrykket minus stoptrykket. Indstil differensen med differensspindelen 2. En omdrejning ~ 0.28 bar.
Kontroller start- og stoptrykket med manometer!

ENGLISH

Low-pressure pressure control, type KPR 1, code no. 060-1107

Fig. 2

Contacts 1-4 break and 1-2 make at falling pressure.

High-pressure pressure control, type KPR 5, code no. 060-1174

Fig. 3

Contacts 1-2 break and 1-4 make at rising pressure.

- »START» = starting pressure
- »STOP» = stop pressure
- »DIFF» = differential

Technical data

Type	Regulation range p_e bar	Differential Δp bar	Max. working pressure PB bar
KPR 1	-0.2 - +8	0.5 - 1.5	15
KPR 5	6 - 18	0.9 - 2.5	20

Ambient temperatures

-40 to +65°C (+80°C for max. 2 hours).

Enclosure and tightness

IP 33 (VDE) in accordance with IEC 529 or DIN 40050.

Contact system

Single-pole switch SPDT.
The contact system meets the conditions laid down in VDE*0660.

*VDE = Verband Deutscher Elektrotechniker

Contact load

Alternating current, a.c.~
Ohmic load: 10 A, 440 V
Inductive load: 6 A, 440 V
Max. starting current: 50 A
("L.R." = locked rotor)

Direct current, d.c. 12 W, 220 V

Fitting

Fig. 4

KPR is connected with 1/4 in copper tube or with capillary tube.

Normally it is not necessary to use a dampening loop to damper pulsation's from the plant. Mounting bracket can be supplied. See fig. 10. Avoid mounting in or close to liquid pockets.

Figs. 5 and 6

Hold in counter position when flare nut is tightened or loosened.

Electrical connections

Figs. 2 and 3

The unit is provided with a cable entry for 6-14 mm cable (15, fig. 1).
Pg 13.5 screwed cable entry available as accessory (fig.12).

Testing

Fig. 7

Under arm 24 to be rocked.
NB! Use only the method shown for testing.

The contact system must never be activated direct by means of a screwdriver or the like.

Setting

Figs. 8 and 9

Loosen the locking screw between the setting spindles.
Stop or start pressure is set with the range spindle 1 and read off on the "STOP/START" scale. The differential is set with the differential spindle 2 and read off on the "DIFF" scale.
After each setting, tighten the locking screw again.

A. Low pressure with KPR 1

See figs. 2 and 4.

The compressor motor is to be stopped at falling pressure and started at rising pressure. Set the starting pressure with the range spindle 1. One turn ~ 0.7 bar.
Differential = starting pressure minus stop pressure.
Set the differential with the differential spindle 2. One turn ~ 0.15 bar.
NB. The stop pressure must be above the absolute vacuum ($p_e = -1$ bar). If the refrigeration compressor will not stop at low stop pressure, check whether the differential is set to too high a value.
Check start and stop pressures with a gauge.

B. High pressure control (condenser pressure control) with KPR 5

See figs. 3 and 4.

The condenser fan is to be started at rising pressure and stopped at falling pressure. Set the starting pressure with the range spindle 1. One turn ~ 2.3 bar.
Differential = starting pressure minus stop pressure.
Set the differential with the differential spindle 2. One turn ~ 0.28 bar.
Check starting and stop pressures with a gauge.

DEUTSCH

Niederdruckpressostat, Typ KPR 1, Bestell-Nr. 060-1107

Fig. 2

Die Kontakte 1-4 öffnen, die Kontakte 1-2 schließen bei Druckabfall.

Hochdruckpressostat, Typ KPR 5, Bestell-Nr. 060-1174

Fig. 3

Die Kontakte 1-2 öffnen, die Kontakte 1-4 schließen bei Druckanstieg.
»START« = Einschaltdruck
»STOP« = Abschaltdruck
»DIFF« = Differenz

Technische Daten

Typ	Regelbereich p_e bar	Differenz Δp bar	Max. Betriebsdruck PB bar
KPR 1	-0.2 bis +8	0.5 bis 1.5	15
KPR 5	6 bis 18	0.9 bis 2.5	20

Umgebungstemperatur

-40 bis +65°C (+80°C für max. 2 Stunden).

Schutzart

IP 33 (VDE) nach IEC 529 oder DIN 40050.

Kontaktsystem

Einpoliger Wechselkontakt SPDT.

Das Kontaktsystem entspricht den Bedingungen nach VDE 0660.

Schaltvermögen

Wechselstrom, a.c.~

Omsche Last: 10 A, 440 V

Induktive Last: 6 A, 440 V

Max. Einschaltstrom: 50 A

(»L.R.« = blockierter Läufer)

Gleichstrom, d.c. 12 W, 220 V

Montage

Fig.4

KPR ist mit 1/4 oder 6 mm Kupferrohr oder mit Kappillarrohr anzuschließen.

Normalerweise erübrigt sich eine Dämpfschleife zum Dämpfen der Pulsationen aus der Anlage. Eine Montagekonsole kann geliefert werden. Siehe Fig.10.

Anschluß an oder in der Nähe von Flüssigkeitssäcken ist zu vermeiden.

Fig.5 und 6

Beim Spannen oder Lösen der Bördelüberwurfmutter ist am Anschluß-Stutzen gegenzuhalten!

Elektrischer Anschluß

Fig.2 und 3

Das Gerät ist mit einer Kabeldurchführung für 6-14 mm Kabel versehen (15, Fig.1).

Als Zubehör ist eine Pg 13.5 Verschraubung erhältlich (Fig.12).

Überprüfung

Fig.7

Unteren Hebel 24 kippen.

Zu beachten: Beim Überprüfen nur das gezeigte Verfahren benutzen!

Das Kontaktsystem darf nie direkt mit einem Schraubenzieher oder dgl. betätigt werden!

Einstellung

Fig.8 und 9

Stellschraube zwischen Einstellspindeln lösen. Abschalt- oder Einschaltdruck mit der Bereichsspindel 1 einstellen, und Druck an der Skala »STOP/START« ablesen.

Differenz mit der Differenzspindel 2 einstellen und an der Skala »DIFF« ablesen.

Nach beendeter Einstellung Stellschraube wieder anziehen.

A. Niederdruckregelung mit KPR 1

Siehe Fig. 2 und 4.

Der Kompressormotor soll bei abfallendem Druck abgeschaltet und bei ansteigendem Druck wieder eingeschaltet werden.

Hierzu Einschaltdruck mit der Bereichsspindel 1 einstellen. Eine Umdrehung entspricht etwa 0.7 bar.

Differenz = Einschaltdruck abzgl. Abschalt-
druck.

Differenz mit der Differenzspindel 2 einstellen. Eine Umdrehung entspricht etwa 0.15 bar.

Zu beachten: Der Abschalt-
druck muß höher liegen als das absolute Vakuum ($p_e = -1$ bar)! Falls der Kältekompressor bei niedrigen Abschalt-
drücken nicht zum Stillstand kommen will, ist zu überprüfen, ob die Differenz auf einen zu hohen Wert eingestellt ist. Ein- und Abschalt-
druck mit einem Manometer kontrollieren!

B. Hochdruckregelung

(Verflüssigerdruckregelung) mit KPR 5

Siehe Fig.3 und 4.

Der Verflüssigerventilator soll bei ansteigendem Druck eingeschaltet und bei abfallendem Druck abgeschaltet werden.

Einschalt-
druck mit der Bereichsspindel 1 einstellen. Eine Umdrehung entspricht etwa 2.3 bar.

Differenz = Einschalt-
druck abzgl. Abschalt-
druck.

Differenz mit der Differenzspindel 2 einstellen.

Eine Umdrehung entspricht etwa 0.28 bar.

Ein- und Abschalt-
druck mit einem Manometer kontrollieren!

FRANÇAIS

Pressostat basse pression, type KPR 1, numéro de código 060-1107

Fig. 2

Les contacts 1-4 se déclenchent et les contacts 1-2 s'enclenchent à une diminution de la pression.

Pressostat haute pression, type KPR 5, numéro de código 060-1174

Fig. 3

Les contacts 1-2 se déclenchent et les contacts 1-4 s'enclenchent à une augmentation de la pression.

« START » = pression de démarrage

« STOP » = pression d'arrêt

« DIFF » = différentiel

Caractéristiques techniques

Type	Gamme de réglage p_e bar	Différentiel Δp bar	Pression de service maxi PB bar
KPR 1	-0.2 à +8	0.5 à 1.5	15
KPR 5	6 à 18	0.9 à 2.5	20

Température ambiante

-40 à +65°C (+80°C pendant 2 heures au max.).

Protection et étanchéité

IP 33 (VDE) selon IEC 529 ou DIN 40050.

Système de contact

Contact inverseur unipolaire SPDT

Le système de contact répond aux conditions VDE*0660.

*VDE = Verband Deutscher Elektrotechniker

Charge de contact

Courant alternatif, c.a.~

Charge ohmique: 10A, 440V

Charge inductive: 6A, 440V

Courant de démarrage max.: 50A

(« L.R. » = rotor bloqué)

Courant continu, c.c. 12 W, 220 V

Montage

Fig. 4

Raccorder le KPR à l'aide d'un tube en cuivre de 1/4 in ou d'un tube capillaire.

Normalement, il n'est pas nécessaire d'utiliser une boucle amortisseuse pour amortir les pulsations de l'installation.

La console de montage peut être livrée. Voir fig. 10.

Eviter de faire le raccordement dans une poche de liquide ou près d'une telle poche.

Fig. 5 et 6

Maintenir fixement la tubulure de raccordement au serrage et au desserrage de l'écrou union flare!

Connexion électrique

Fig. 2 et 3

L'appareil est pourvu d'une gaine permettant le passage de câbles de 6 à 14 mm (15, fig. 1).

Un raccord de câble tube élect. de 13.5 peut être livré comme accessoire (fig. 12).

Essai

Fig. 7

Basculer le bras inférieur 24.

NB! A l'essai, utiliser uniquement la méthode indiquée!

Ne jamais actionner le système de contact directement au moyen d'un tournevis ou d'un outil analogue!

Réglage

Fig. 8 et 9

Desserrer la vis de verrouillage entre les tiges de réglage.

Régler la pression d'arrêt ou de démarrage à l'aide de la tige de gamme 1; la pression peut être lue sur l'échelle «STOP/START».

Régler le différentiel au moyen de la tige 2; il peut être lu sur l'échelle «DIFF».

Après réglage, resserrer la vis de verrouillage.

A. Réglage basse pression avec le KPR 1

Voir fig. 2 et 4.

On désire que le moteur du compresseur s'arrête à une diminution de la pression et qu'il démarre à une augmentation de la pression.

Régler la pression de démarrage à l'aide de la tige de gamme 1. Un tour de la tige ~ 0.7 bar. Différentiel = pression de démarrage moins pression d'arrêt.

Régler le différentiel à l'aide de la tige 2. Un tour de la tige ~ 0.15 bar.

NB! La pression d'arrêt doit se situer au-dessus du vide absolu ($p_e = -1$ bar)! Donc, si le compresseur frigorifique ne s'arrête pas aux basses pressions d'arrêt, contrôler si le différentiel n'est pas réglé à un trop grande valeur.

Contrôler la pression et démarrage et la pression d'arrêt au moyen d'un manomètre!

B. Réglage haute pression (régulation de la pression de condensation) avec le KPR 5. Voir fig. 3 et 4.

On désire que le ventilateur du condenseur démarre à une augmentation de la pression et qu'il s'arrête à une diminution de la pression.

Régler la pression de démarrage à l'aide de la tige de gamme 1. Un tour de la tige ~ 2.3 bar. Différentiel = pression de démarrage moins pression d'arrêt.

Régler le différentiel à l'aide de la tige 2.

Un tour de la tige ~ 0.28 bar.

Contrôler la pression de démarrage et la pression d'arrêt à l'aide d'un manomètre!