



084R9697



RI8AE152

084R9697

084R9697

EKC 201

$t_{amb.} = 0 \rightarrow +55^{\circ}\text{C}$
IP 54

12 V a.c./230 V a.c.
2.5 VA

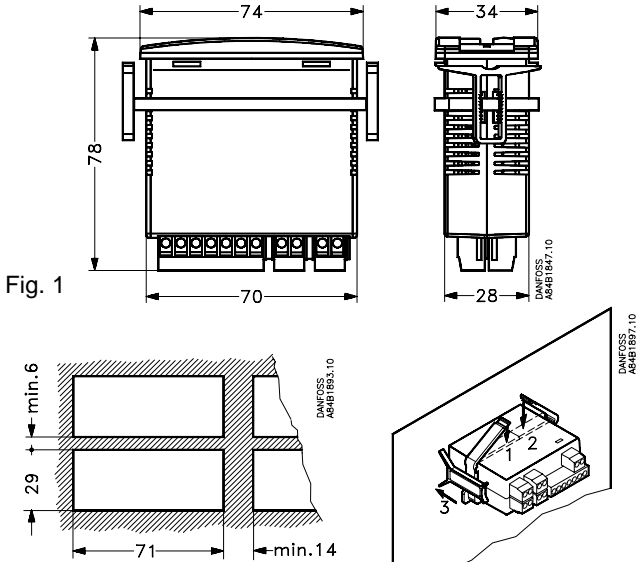

Fig. 1

Fig. 3

EKC 301

$t_{amb.} = 0 \rightarrow +55^{\circ}\text{C}$
IP 20

230 V a.c.
5 VA

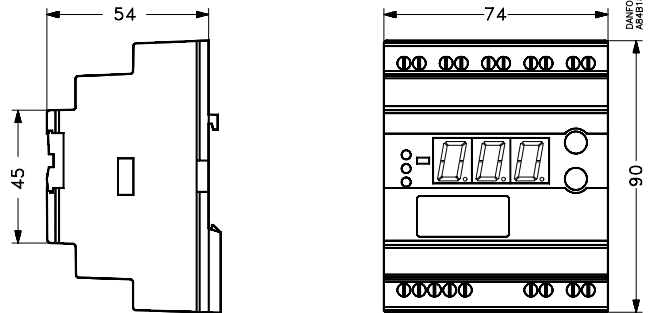

Fig. 4

EKC 201, 12 V

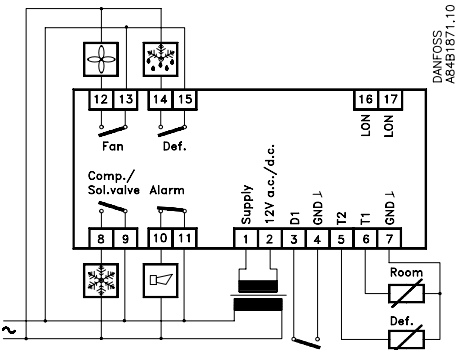

Fig. 5

EKC 201, 230 V

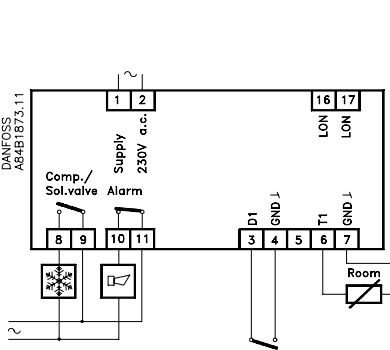

Fig. 6

EKC 301

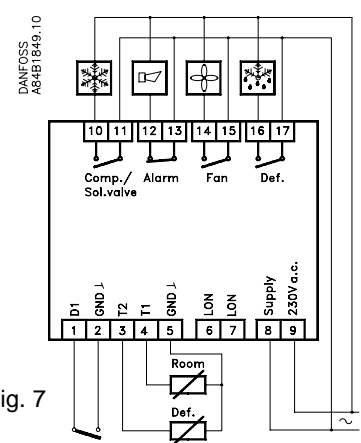
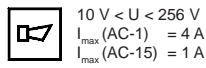

Fig. 7



T1 / (T2)

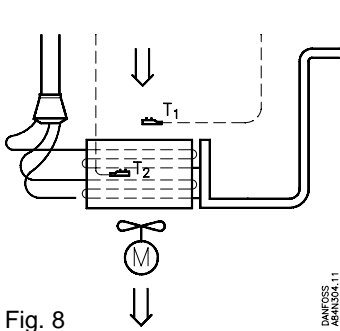

Fig. 8

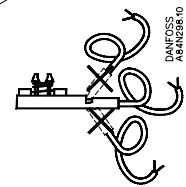
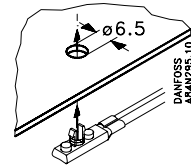
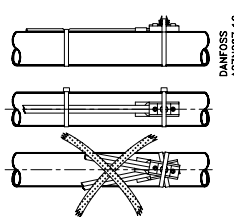
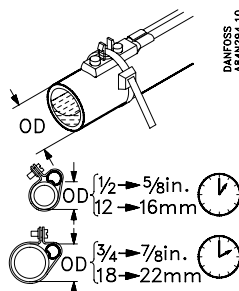
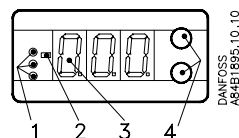

Fig. 9



DANSK

Elektroniske regulatorer

EKC 201: Til indbygning i tavle.
EKC 301: Til montering på DIN-skinne.



Montering Se fig. 1–4 og fig. 8.

El-tilslutning

Se fig. 5-7 samt el-diagram på apparatet.
12 V regulatorerne skal tilsluttes separat
transformer på min. 3 VA.



Betjening

(Se fig. 9).

1. Lysdiode
 = køling
 = afrimning
 = ventilator i gang
2. Minustegn.
3. Display.
(Blinker når indstillingsværdien for
rumtemperaturen vises).
4. Taster til programmering og indstilling
(se programmeringsvejledning).

Programmering og indstilling

Se programmeringsvejledningen og
indstillinger.

-  Tryk på øverste tast i 2 s.
-  Tryk på nederste tast i 2 s.
-  Tryk på begge taster samtidigt.

ENGLISH

Electronic controllers

EKC 201: For panel mounting
EKC 301: For DIN-rail mounting



Installation See figs. 1-4 and fig. 8.

Electrical connection

See figs 5-7 and electrical diagram on unit.
The 12 V controllers must be connected
separately: transformer of min. 3 VA.



Operation

(See fig. 9).

1. Light emitting diode
 = refrigeration
 = defrost
 = fan running
2. Minus sign
3. Display
(Flashes when setting value for room
temp. is displayed).
4. Keys for programming and setting
(see programming instructions).

Programming and setting

see programming instructions and settings.

-  Press upper key for 2 s.
-  Press lower key for 2 s.
-  Press both keys at the same time.

DEUTSCH

Elektronische Regler

EKC 201: Für den Schalttafeleinbau.
EKC 301: Für die Montage auf DIN-
Schiene.



Montage Siehe Abb. 1 - 4 und Abb. 8.

Elektrischer Anschluß

Siehe Abb. 5-7 sowie Schaltplan am Regler.
12 V-Regler müssen an separaten Trafo von
min. 3 VA angeschlossen werden.



Bedienung

(Siehe Abb. 9).

1. Leuchtdiode
 = Kühlung
 = Abtauung
 = Lüfter läuft
2. Minuszeichen
3. Display
(Blinkt, wenn der Einstellwert der
Raumtemperatur angezeigt wird).
4. Tasten zur Programmierung und
Einstellung
(Siehe Programmierungsanleitung).

Programmierung und Einstellung

Siehe Programmierungsanleitung und
Einstellungen.

-  Obere Taste für 2 s betätigen.
-  Untere Taste für 2 s betätigen.
-  Beide Tasten gleichzeitig betätigen.

FRANCAIS

Régulateurs électroniques

EKC 201 : pour montage sur tableau
EKC 301 : pour montage sur rail DIN

Montage

Voir fig. de 1 à 4 et fig. 8.



Connexion électrique

Voir fig. 5-7 ainsi que le diagramme
électrique sur l'appareil.

Les régulateurs de 12 V doivent se
brancher sur un transformateur séparé d'au
moins 3 VA.



Utilisation

(Voir fig. 9).

1. Diode lumineuse
 = refroidissement
 = dégivrage
 = ventilateur en fonction
2. Signe moins (-).
3. Affichage.
(Clignote quand la température de
réglage est atteinte).
4. Touches pour programmation et réglage
(voir instructions de programmation).

Programmation et réglage

Consulter les instructions de programmation
et les réglages.

-  Presser sur la touche supérieure
pendant 2 sec.
-  Presser sur la touche inférieure pendant
2 sec.
-  Presser sur les deux touches en même
temps.

Programmeringsvejledning

Aktivitet	Begyndelsesindstilling	Trykknabetjening Display visning Regulatorens automatiske funktioner	Resulterende indstilling
Aflæse eller ændre temperaturindstillingen	Normal driftstilstand Rumtemp. 1		Normal driftstilstand Rumtemp. 2
Aflæse eller ændre parameterkoder og indstillingsværdier	Normal driftstilstand (eller alarm) Ukendt kodevalg og indstillingsværdier		Normal driftstilstand (eller alarm) Kendt kodevalg og indstillingsværdier
Genskabe fabriksindstillingerne	Ukendte indstillingsværdier		Kodevalg og indstillingsværdier = fabriksindstillingerne
Aflæse afrimningsfølerens temperatur	Normal driftstilstand (eller alarm)		Normal driftstilstand
Manuel start af afrimning	Normal driftstilstand		Normal driftstilstand
Manuel stop af afrimning	Afrimningsstilstand		Normal driftstilstand
Udkoble alarmrelæ	Alarmrelæ aktiveret		Alarmrelæ ikke aktiveret
Aflæse alarm og fejlkoder	Alarmrelæ ikke aktiveret		Alarm

1) Kompressorrelæet slutter, når rumtemperaturen overstiger indstillingsværdien + differensen.

2) Der gives alarm og indikeres følerfejl, hvis rumtemperaturen kommer 5°C eller mere uden for indstillingsområdet -60 → +50°C.

3) Indkoblingsfrekvensen er målt efter tre døgn drift efter opstart af anlæg (72 koblinger) ellers fås:
ON-tid = C03 x 20: 100 minutter
OFF-tid 20 minus ON-tid i minutter.

4) Funktionsmulighederne med SPST-kontakt tilsluttet klemme 3 og 4 er følgende

Døralarm: Når SPST brydes genereres alarmsignal eller stop af ventilator, jvnf. A04 eller F02.

Afrimning: Når SPST slutter, startes afrimningen.

(Er d03 ikke på OFF, vil afrimningen ved kontaktsvigt starte med de indprogrammerede tidsintervaller).

Bus: Med monteret kommunikationskort registreres SPST-kontaktens position i BUS-systemet.

Indstillinger

Indstillings- og aflæsningsparametre	Parameterkoder	Regulator-applicationnr.				Min.-værdi	Max.-værdi	Fabriksindstilling	Aktuel indstilling
		1	2	3	4				
Temperaturregulator, temperatur									
Termostat									
Differens ¹⁾	r01					0.1 K	20 K	2 K	
Max. begrænsning af indstillingstemperatur	r02					-59°C	50°C	50°C	
Min. begrænsning af indstillingstemperatur	r03					-60°C	49°C	-60°C	
Justering af temperaturvisning	r04					20 K	20 K	0.0 K	
Temperaturrenhed (°C/°F)	r05							°C	
Alarm									
Øvre afvigelse (over temp.indstilling + differens) ²⁾	A01					0 K	50 K	10 K	
Nedre afvigelse (under temp.indstilling) ²⁾	A02					50 K	0 K	10 K	
Forsinkelse på temperaturalarm	A03					0 min	90 min	30 min	
Forsinkelse på døralarm	A04					0 min	90 min	60 min	
Kompressor									
Min. ON-tid	c01					0 min	15 min	0 min	
Min. OFF-tid	c02					0 min	15 min	0 min	
Indkoblingsfrekvens i tilfælde af følerfejl ³⁾	c03					0 %	100 %	0 %	
Kompressorstop ved åben dør (yes/no)	c04							no	
Afrimning									
Afrimningsmetode (EL/GAS)	d01							EL	
Afrimnings-stoptemperatur	d02					0°C	25°C	6°C	
Interval mellem afrimningsstarter	d03					OFF	48 timer	8 timer	
Max. afrimningsvarighed	d04					0 min	180 min	45 min	
Tidsforskydning på afrimningsindkoblinger ved opstart	d05					0 min	60 min	0 min	
Afdrypningstid	d06					0 min	20 min	0 min	
Forsinkelse på ventilatorstart efter afrimning	d07					0 min	20 min	1 min	
Ventilator-starttemperatur	d08					-15°C	0°C	-5°C	
Ventilator indkoblet under afrimning (yes/no)	d09							no	
Afrimningsføler (yes/no)	d10							yes	
Forsinkelse på temperaturalarm efter afrimning	d11					0 min	199 min	90 min	
Forsinkelse af displayvisning efter afrimningsstop	d12					0 min	15 min	1 min	
Ventilator									
Ventilator stoppet ved udkoblet kompressor (yes/no)	F01							no	
Forsinkelse af ventilatorstop ved udkoblet kompressor	F02					0 min	30 min	0 min	
Ventilatorstop ved åben dør (yes/no)	F03							yes	
Diverse									
Forsinkelse på annullering af udgangssignaler efter opstart	o01					0 s	600 s	5 s	
Digitale indgangssignaler ⁴⁾ (0 = bruges ikke, 1 = døralarm, 2 = afrimning, 3 = bus)	o02							0	
Adgangskode	o05					OFF	100	OFF	
Anvendt følerstype (Pt / PTC)	o06							Pt	
Realtidsur (hvis monteret)									
Seks starttidspunkter for afrimning Alle kan afbrydes ved at indstille på OFF	t01 → t06					0	23	OFF	
Timeindstilling	t07					0 timer	23 timer	0 timer	
Minutindstilling	t08					0 min	59 min	0 min	

Visning af fejlkode		Visning af alarmkode		Visning af statuskode	
E 1	Fejl i regulator	A 1	Høj-temperatur alarm	S 2	ON-tid
E 2	Afbrudt rumføler	A 2	Lav-temperatur alarm	S 3	OFF-tid
E 3	Kortsluttet rumføler	A 4	Dør-alarm	S 4	Afdrypningstid
E 4	Afbrudt afrimningsføler				
E 5	Kortsluttet afrimningsføler				
E 6	Batteriet skal skiftes				

Quick Guide

What to do	Initial controller setup	Operating the two pushbuttons	Resulting controller setup
		<p>What the controller does automatically</p>	Normal operation Room temp. 1 Room temp. 2
Read or change room temp. setting	Normal operation Room temp. 1		Normal operation Room temp. 2 Room temp. 2
Read or change parameter codes and settings	Normal operation (or alarm) Unknown codes and settings		Normal operation (or alarm) Known codes and settings
Re-establish all factory settings	Unknown settings		All parameter settings = factory settings
Read defrost sensor temp.	Normal operation or alarm		Normal operation
Manually start of a defrost operation	Normal operation		Normal operation
Manually stop of a defrost operation	Defrost operation		Normal operation
Reset alarm relay	Alarm relay activated		Alarm relay not activated
Read codes cause of alarm mode	Alarm relay not activated		Alarm

- 1) The compressor relay closes when the room temperature exceeds the setting value and differential.
- 2) Alarm is released and sensor failure is indicated, if the room temperature reaches 5°C or more outside the setting range -60° to +50°C.
- 3) The frequency is measured after approx. three days and nights operation after start of the plant (72 cyclings) otherwise:
ON-time = c03 × 20: 100 minutes
OFF-time interval 20 minus ON-time per minute
- 4) Function possibilities with SPST contact, connected to the terminals 3 and 4 are the following:
Door alarm: If SPST is cut out, alarm signalling starts and the fan is stopped, cf. A04 or F02.
Defrost: If SPST is cut in, defrost starts.
(However, if d03 is not OFF, defrost will during contact break down start with the programmed time intervals).
Bus: With installed communication card, the position of the SPST contacts will be registered in the BUS system.

Controller application setting parameters

Setting and read-off parameters	Parameter codes	Controller application no.				Min. value	Max. value	Factory setting	Actual setting
		1	2	3	4				
Temperature controller, Temperature									
Thermostat									
Differential ¹⁾	r01					0.1 K	20 K	2 K	
Max. limitation of set temperature	r02					-59°C	50°C	50°C	
Min. limitation of set temperature	r03					-60°C	49°C	-60°C	
Adjustment of temperature indication	r04					20 K	20 K	0.0 K	
Temperature unit (°C/°F)	r05							°C	
Alarm									
Upper deviation (above temp. setting + differential ²⁾	A01					0 K	50 K	10 K	
Lower deviation (below temp. setting ²⁾	A02					50 K	0 K	10 K	
Temperature alarm delay	A03					0 min	90 min	30 min	
Door alarm delay	A04					0 min	90 min	60 min	
Compressor									
Min. ON-time	c01					0 min	15 min	0 min	
Min. OFF-time	c02					0 min	15 min	0 min	
Cut-in frequency on sensor fault ³⁾	c03					0 %	100 %	0 %	
Compressor stop at open door (yes/no)	c04							no	
Defrost									
Defrost method (EL/GAS)	d01							EL	
Defrost stop temperature	d02					0°C	25°C	6°C	
Interval between defrost starts	d03					OFF	48 hour	8 hour	
Max. defrost duration	d04					0 min	180 min	45 min	
Defrost time delay (after power up)	d05					0 min	60 min	0 min	
Drip-off time	d06					0 min	20 min	0 min	
Fan start delay after defrost	d07					0 min	20 min	1 min	
Fan start temperature	d08					-15°C	0°C	-5°C	
Fan cut-in during defrost (yes/no)	d09							no	
Defrost sensor (yes/no)	d10							yes	
Temperature alarm delay after defrost	d11					0 min	199 min	90 min	
Delay of display view after defrost stop	d12					0 min	15 min	1 min	
Fan									
Fan stop on compressor cut-out (yes/no)	F01							no	
Fan stop delay	F02					0 min	30 min	0 min	
Fan stop at open door (yes/no)	F03							yes	
Miscellaneous									
Delay of output signal after start-up	o01					0 s	600 s	5 s	
Digital input signals ⁴⁾ (0 = not used, 1 = door alarm, 2 = defrost, 3 = bus)	o02							0	
Access code	o05					OFF	100	OFF	
Used sensor type (Pt / PTC)	o06							Pt	
Real time clock (if fitted)									
Six start times for defrost	t01→t06					0	23	OFF	
All can be cut out by setting on OFF									
Hour setting	t07					0 hour	23 hour	0 hour	
Minute setting	t08					0 min	59 min	0 min	

Fault code display		Alarm code display		Status code display	
E 1	Fault in controller	A 1	High temperature alarm	S 2	ON-time
E 2	Disconnected room sensor	A 2	Low temperature alarm	S 3	OFF-time
E 3	Short-circuited room sensor	A 4	Door alarm	S 4	Drip-off time
E 4	Disconnected defrost sensor				
E 5	Short-circuited defrost sensor				
E 6	Change battery				

Hinweise zur Einstellung

Anforderung	Ursprünglicher Reglerstatus	Einstellen mit den beiden Tastern Sichtanzeige Automatische Funktionen des Reglers	Resultierende Reglereinstellung
Auslesen oder Sollwertänderung der Raumtemp.	Normaler Regelbetrieb Raumtemp. 1		Normaler Regelbetrieb Raumtemp 2
Auslesen oder Ändern der parameter-codes und Einstellungen	Normaler Regelbetrieb (oder Alarm) Beliebige Einstellungen		Normaler Regelbetrieb (oder Alarm) Veränderte Einstellungen
Zurück-setzen auf Werkeinstellung	Beliebige Einstellungen		Alle Einstellungen entsprechen Werkeinstellungen
Auslesen der Abtaufühlertemp. (oder Alarm)	Normaler Regelbetrieb (oder Alarm)		Normaler Regelbetrieb
Manueller start der Abtaugung	Normaler Regelbetrieb		Normaler Regelbetrieb
Manuelle Aus-schaltung der Abtaugung	Abtaubetrieb		Normaler Regelbetrieb
Zurück-setzen des Alarm-ausganges eingeschaltet	Alarm-ausgang eingeschaltet		Alarm-ausgang ausgeschaltet
Auslesen der Fehler-codes	Alarm-ausgang eingeschaltet		Alarm-ausgang eingeschaltet

- ¹ Das Verdichterreleis schaltet ein, wenn die Raumtemperatur den Einstellwert und die Differenz übersteigt.
- ² Alarm wird ausgelöst und Fühlerfehler angezeigt, falls die Raumtemperatur 5°C oder mehr außerhalb der Einstellbereiches -60° bis +50°C erreicht.
- ³ Die Einschaltfrequenz wird nach einer Betriebsdauer von etwa 3 Tagen und Nächten (73 Schaltungen) nach Start der Anlage gemessen sind erhält man:
ON-Zeit = c03 x 20: 100 Minuten
OFF-Zeit = 20 minus ON-Zeit pro Minute
- ⁴ Einstellung "EL" bedeutet Ausschaltung des Ausganges "Kühlen" während der Abtaugung.
Einstellung "GAS" bedeutet Einschaltung des Ausganges "Kühlen" während der Abtaugung
- ⁵ Funktionsmöglichkeiten mit SPST-Kontakt, angeschlossen an die Klemmen 3 und 4 sind folgende:
Türalarm: Wird SPST ausgeschaltet, wird das Alarmsignal ausgelöst und der Ventilator ausgeschaltet, vgl. A04 oder F02.
Abtaugung: Wird SPST eingeschaltet, beginnt die Abtaugung. (Ist d03 jedoch nicht auf OFF, wird die Abtaugung bei Kontaktversagen mit den eingestellten Zeitintervallen starten).
BUS: Mit montierter Kommunikationskarte, wird die Position des SPST-Kontaktes im BUS-System registriert.

Regleranwendung Einstellparameter

Einstell- und Anzeigeparameter	Parameter-code	Regleranwendungs-nr.				Min. Wert	Max. Wert	Werk-einstellung	Aktuelle Einstellung
		1	2	3	4				
Temperaturregler, Temperatur									
Thermostat									
Differenz ¹⁾	r01					0,1 K	20 K	2 K	
Begrenzung des Einstelltemperatur - Maximalwerts	r02					-59°C	50°C	50°C	
Begrenzung des Einstelltemperatur - Minimalwerts	r03					-60°C	49°C	-60°C	
Justierung der Temperaturanzeige	r04					20 K	20 K	0,0 K	
Temperatureinheit (°C/°F)	r05								°C
Alarm									
Obere Abweichung - (über Temperatureinstell. + Differenz ²⁾	A01					0 K	50 K	10 K	
Untere Abweichung - (unter Temperatureinstell. ²⁾	A02					50 K	0 K	10 K	
Verzögerung des Temperaturalarms	A03					0 Min	90 Min	30 Min	
Verzögerung des Türalarms	A04					0 Min	90 Min	60 Min	
Verdichter									
Min. ON-Zeit	c01					0 Min	15 Min	0 Min	
Min. OFF-Zeit	c02					0 Min	15 Min	0 Min	
Einschaltfrequenz im Fall von Fühlerdefekt ³⁾	c03					0 %	100 %	0 %	
Verdichterstop bei offener Tür (yes/no)	c04								no
Abtaugung									
Abtaumethode EL/GAS ⁴⁾	d01								EL
Abtaubegündungstemperatur	d02					0°C	25°C	6°C	
Intervall zwischen Abtaustarts	d03					OFF	48 St.	8 St.	
Max. Abtaudauer	d04					0 Min	180 Min	45 Min	
Zeitverschiebung für Abtaueinschaltungen bei Start	d05					0 Min	60 Min	0 Min	
Abtropfzeit	d06					0 Min	20 Min	0 Min	
Verzögerung des Lüfterstarts nach der Abtaugung	d07					0 Min	20 Min	1 Min	
Lüfter-Starttemperatur	d08					-15°C	0°C	-5°C	
Lüfter eingeschaltet während der Abtaugung	d09								no
Abtaufühler (yes/no)	d10								yes
Verzögerung des Temperaturalarms nach der Abtaugung	d11					0 Min	199 Min	90 Min	
Verzögerung von Displayanzeige nach Abtaustop	d12					0 Min	15 Min	1 Min	
Lüfter									
Ausgeschalteter Lüfter bei abgeschaltetem Verdichter (yes/no)	F01								no
Verzögerung der Lüfterabschaltung bei Türkontaktschaltung	F02					0 Min	30 Min	0 Min	
Lüfterstop bei offener Tür (yes/no)	F03								yes
Diverses									
Verzögerung der Annullierung der Ausgangssignale nach dem Anlauf	o01					0 s	600 s	5 s	
Digitale Eingangssignale (0 = kommt nicht zur Anwendung, 1 = Türalarm, 2 = Abtaugung, 3 = Bus ⁵⁾)	o02								0
Zugangskode	o05					OFF	100	OFF	
Angewandter Fühlertyp (Pt / PTC)	o06								Pt
Echtzeituhr (falls eingebaut)									
Sechs Startzeitpunkte für Abtaugung Alle können durch Einstellung auf OFF abgeschaltet werden	t01 → t06					0	23	OFF	
Stundeneinstellung der aktuellen Tageszeit	t07					0 St.	23 St.	0 St.	
Minuteneinstellung der aktuellen Tageszeit	t08					0 Min	59 Min	0 Min	

Fehlercodeanzeige		Alarm - Fehlercodeanzeige		Anzeige des Statuscodes	
E 1	Fehler am Regler	A 1	Temperatur zu hoch Alarm	S 2	ON-Zeit
E 2	Raumfühler unterbrochen	A 2	Temperatur zu tief Alarm	S 3	OFF-Zeit
E 3	Raumfühlerkurzschluß	A 4	Türalarm	S 4	Abtropfzeit
E 4	Abtaufühler unterbrochen				
E 5	Abtaufühlerkurzschluß				
E 6	Batterie austauschen				

Fiche du monte

Que voulez-vous faire	Position initiale du régulateur	Action sur les 2 boutons Info afficheur Que fait automatiquement le régulateur	Position finale de régulateur
Lire ou changer la température de consigne	Opération normale Temp. CF1		Opération normale Temp. CF2
Lire ou changer les codes paramètre et réglage	Opération normale (ou alarme) Codes non connus et réglages		Opération normale (ou alarme) Codes connus et réglages
Rétablir les paramètres d'usine	Réglages inconnus		Tous les paramètres usine sont réactivés
Lire temp. sonde de dégivrage	Opération normale (ou alarme)		Opération normale
Début de dégivrage manuel	Opération normale		Opération normale
Arrêt manuel du dégivrage	Opération de dégivrage		Opération normale
Réarmement de relais alarme	Relais alarme activé		Relais alarme non activé
Lecture des codes alarme ou défaut	Relais alarme non activé		Alarme

Tableau des paramétrages

Paramètres de réglage et d'affichage	Codes paramètres	Application n° min.				Valeur max.	Valeur mini	Réglage usine	Réglage actuel
		1	2	3	4				
Régulateur de temp.						-60°C	50°C	3°C	
Thermostat									
Différentiel	r01					0.1 K	20 K	2 K	
Limite max. de température de réglage	r02					-59°C	50°C	50°C	
Limite min. de température de réglage	r03					-60°C	49°C	-60°C	
Réglage de l'affichage de température	r04					20 K	20 K	0.0 K	
Unité de température (°C/°F)	r05							°C	
Alarme									
Dépassement haut (au-dessus du réglage + différentiel*)	A01					0 K	50 K	10 K	
Dépassement bas (au-dessous du réglage*)	A02					50 K	0 K	10 K	
Temporisation de l'alarme température	A03					0 min	90 min	30 min	
Temporisation de l'alarme porte	A04					0 min	90 min	60 min	
Compresseur									
Temps de marche min.	c01					0 min	15 min	0 min	
Intervalle entre deux démarrages	c02					0 min	15 min	0 min	
Fréquence d'enclenchement en cas de défaut de sonde	c03					0 %	100 %	0 %	
Arrêt de compresseurs en cas de porte ouverte (yes/no)	c04							no	
Dégivrage									
Méthode (EL/GAS)	d01							EL	
Température d'arrêt du dégivrage	d02					0°C	25°C	6°C	
Intervalle entre démarrages du dégivrage	d03					OFF	48 h	8 h	
Durée max. du dégivrage	d04					0 min	180 min	45 min	
Retard du dégivrage à la mise sous-tension	d05					0 min.	60 min.	0 min.	
Temps d'égouttement	d06					0 min	20 min	0 min	
Temporisation de démarrage du ventilateur après le dégivrage	d07					0 min	20 min	1 min	
Température de démarrage du ventilateur	d08					-15°C	0°C	-5°C	
Ventilateur enclenché pendant le dégivrage (yes/no)	d09							no	
Test de la sonde de dégivrage (yes/no)	d10							yes	
Temporisation de l'alarme de température après le dégivrage	d11					0 min	199 min	90 min	
Temporisation de l'affichage après arrêts de dégivrage	d12					0 min	15 min	1 min	
Ventilateur									
Ventilateur arrêté si le compresseur est arrêté (yes/no)	F01							no	
Temporisation de l'arrêt du ventilateur	F02					0 min	30 min	0 min	
Arrêt de ventilateurs en cas de porte ouverte (yes/no)	F03							yes	
Divers									
Temporisation de l'annulation des signaux de sortie lors de la mise en route	o01					0 s	600 s	5 s	
Signaux d'entrée numériques (0 = non utilisé; 1 = alarme porte; 2 = dégivrage; 3 = bus)	o02							0	
Code d'accès	o05					OFF	100	OFF	
Type de sonde utilisé (Pt / PTC)	o06							Pt	
Horloge en temps réel (s'il y a lieu)									
Six temps de démarrage du dégivrage	t01 → t06					0	23	OFF	
Pour les éliminer tous, mettre sur OFF									
Réglage heures	t07					0 h	23 h	0 h	
Réglage minutes	t08					0 min	59 min	0 min	

Affichage de codes de défauts		Affichage code Alarme		Affichage des états	
E 1	Défaut de régulateur	A 1	Alarme température haute	S 2	Marche
E 2	Sonde d'ambiance coupée	A 2	Alarme température basse	S 3	Arrêt
E 3	Sonde d'ambiance court-circuitée	A 4	Alarme porte	S 4	Egouttage
E 4	Sonde de dégivrage coupée				
E 5	Sonde de dégivrage court-circuitée				
E 6	Changer la pile				

- 1) Le relais compresseur ferme quand la température de la chambre froide dépasse le point de réglage et le différentiel.
- 2) L'alarme est enclenchée et le défaut sonde indiqué si la température est supérieure de 5°C par rapport au point de consigne ou si elle dépasse la plage de fonctionnement -60 à +50°C.
- 3) La fréquence est déterminée après 3 jours de fonctionnement après la mise en route de l'installation (72 cycles) soit. Temps de marche = c03 x 20 : 100 minutes
Temps d'arrêt = 20- temps de marche
- 4) Utilisation du contact entre les bornes 3 et 4
Alarme porte: si le contact est ouvert, l'alarme est enclenchée et le ventilateur arrêté (voir A04 et F02)
Dégivrage: si le contact est fermé, début de dégivrage (cependant, si d03 n'est pas OFF, le dégivrage ne commencera qu'après l'intervalle d03 écoulé)
Bus: avec la carte de communication installée, la position du contact sera enregistrée dans le BUS.