

CoreLine Wall-mounted

WL120V LED12S/840 PSR WH



LED Moduuli, järjestelmän valovirta 1200 lm - 840

Neutraali valkoinen - Tehonsyöttöyksikkö säädettävä - - -

Valkoinen

Olipa kyseessä uusi rakennus tai vanhan tilan kunnostus, haluavat asiakkaat valaistusratkaisuja, jotka tarjoavat laadukasta valoa ja huomattavia säästöjä energia- ja ylläpitokustannuksissa. Uusilla seinäasennettavilla CoreLine-ledivalaisimilla voidaan korvata perinteiset, loistelampuilla toimivat, seinäasennettavat valaisimet. Tuotteiden valitseminen, asennus ja huolto on helppoa – kyseessä on yksinkertainen vaihto.

Tuotetiedot

• Yleistä tietoa

Valonlähteiden määrä	1 [1 kpl]
Lamppuperheen koodi	LED12S [LED Moduuli, järjestelmän valovirta 1200 lm]
Valonlähteen väri	840 Neutraali valkoinen
Valonlähte vaihdettavissa	Ei
Virtalähde/virtayksikkö/muuntaja	PSR [Tehonsyöttöyksikkö säädettävä]
Liitäntälaitte sisältyy toimitukseen	Kyllä
Turvavalaistus	No [-]
Liitäntä	PIP [Pistoliitin ja vedonpoistin]
Suojausluokka IEC	Suojausluokka I (I)
Hehkulankatesti	850/30 [Lämpötila 850 °C, kesto 30 s]
CE-merkintä	CE-merkintä
Product Family Code	WL120V

• Käyttö ja sähkö tiedot

Ottojännite	220 - 240 V
Syöttötaajuus	50-60 Hz

• Ohjausjärjestelmät ja himmennys

Himmennettävä	Kyllä
---------------	-------

• Mekaaniset tiedot ja runko

Rungon materiaali	Komposiittimateriaalit
Optiikan kuvun/linssin materiaali	Polykarbonaatti

• Hyväksyntä ja käyttökohteet

IP-luokka	IP65 [Pölynpitävä, suihkuvedenpitävä]
-----------	--

Mek. iskun suojauskoodi	IK10 [20 J] ilkkivaltasuojaus]
-------------------------	----------------------------------

• Suorituskyky alussa (IEC-yhteensopiva)

Valovirta alussa	1200 lm
LED-valaisimen tehokkuus alussa	67 lm/W
Alun vast. värilämpötila	4000 K
Alun Värintoistoindeksi	>80
Ottoteho alussa	18 W

• Suorituskyky ajan mittaan (IEC-yhteensopiva)

Käyttöiän mediaani – L90B50	15000 h
Käyttöiän mediaani – L80B50	30000 h
Keskimääräinen käyttöikä – L70B50	50000 h
Ohjaimen vikaantumisaste 5 000 tunnin kohdalla	1 %

• Käyttökohteiden olosuhteet

Ympäristölämpötila-alue	-20 ... +35 °C
-------------------------	----------------

• Tuotetiedot

Koko tuotekoodi	871869606635599
Tilaustuotteen nimi	WL120V LED12S/840 PSR WH
EAN/UPC – tuote	8718696066355
Tilauuskoodi	06635599

PHILIPS

CoreLine Wall-mounted

Sähkönumero 4259788
Osoittaja – määrä/
pakkaus 1
Osoittaja –
pakkauksia ulom-
massa laatikossa 6
Materiaalinumero
(12NC) 910503910012

Nettopaino (kappale) 1.530 kg

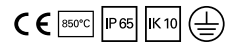

Mittapiirros

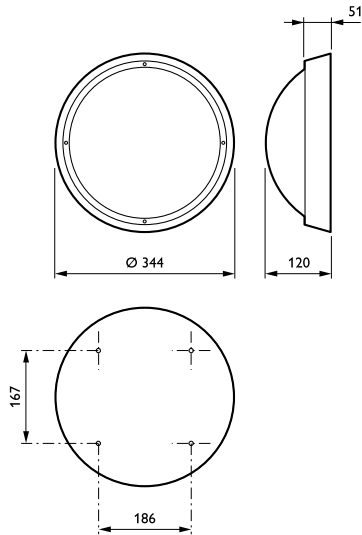



WL120V LED12S/830

1 x 1200 lm

Polar intensity diagram

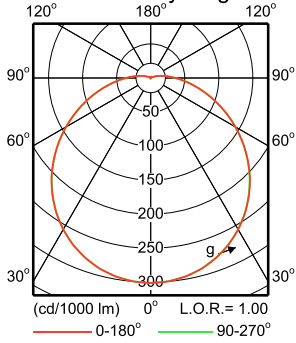

Light output ratio 1.00
 Service upward 0.05
 Service downward 0.95
 CIE flux code 43 72 91 95 100
 S/H ratio crosswise max. 1.6
 lengthwise max. 1.7
 UGR_{cen} (4Hx8H, 0.25H) 21
 UTE71-121: 0.95E + 0.05T

LVE2375800

Quantity estimation diagram

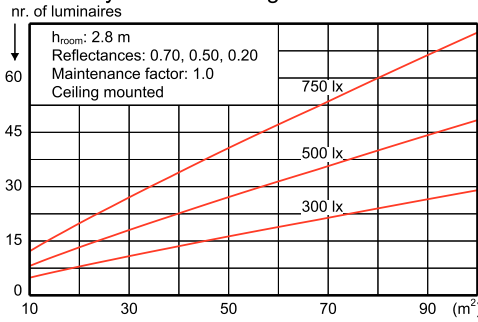

Utilisation factor table

Room Index k	Reflectances for ceiling, walls and working plane (CIE)											
	0.80	0.80	0.70	0.70	0.70	0.70	0.50	0.50	0.30	0.30	0.00	0.00
0.50	0.50	0.50	0.50	0.50	0.50	0.30	0.10	0.30	0.10	0.00	0.00	0.00
0.30	0.10	0.30	0.20	0.10	0.10	0.10	0.10	0.10	0.10	0.00	0.00	0.00
0.60	0.46	0.43	0.45	0.44	0.43	0.35	0.34	0.29	0.34	0.29	0.27	0.27
0.80	0.56	0.52	0.54	0.53	0.51	0.44	0.42	0.37	0.41	0.37	0.34	0.34
1.00	0.64	0.59	0.62	0.60	0.58	0.51	0.49	0.44	0.48	0.43	0.40	0.40
1.25	0.72	0.66	0.70	0.68	0.65	0.58	0.56	0.51	0.55	0.50	0.47	0.47
1.50	0.79	0.71	0.76	0.73	0.70	0.63	0.61	0.56	0.60	0.55	0.52	0.52
2.00	0.88	0.79	0.86	0.81	0.78	0.71	0.69	0.65	0.67	0.64	0.60	0.60
2.50	0.95	0.84	0.92	0.87	0.82	0.77	0.75	0.71	0.73	0.69	0.66	0.66
3.00	1.00	0.88	0.96	0.91	0.86	0.81	0.79	0.75	0.76	0.73	0.70	0.70
4.00	1.06	0.92	1.02	0.96	0.90	0.86	0.84	0.81	0.81	0.79	0.75	0.75
5.00	1.10	0.95	1.06	0.99	0.93	0.90	0.87	0.84	0.84	0.82	0.78	0.78

Ceiling mounted

UGR diagram

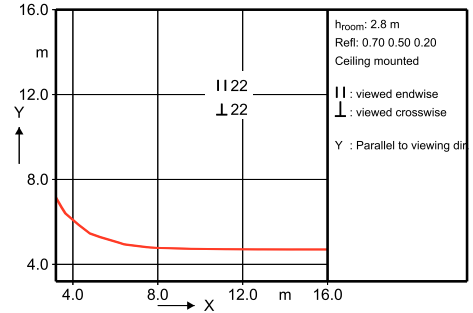

Luminance Table

Plane Cone	0.0	45.0	90.0
45.0	4229	4223	4217
50.0	4010	4005	3999
55.0	3787	3779	3774
60.0	3547	3539	3533
65.0	3301	3296	3290
70.0	3044	3036	3032
75.0	2791	2787	2784
80.0	2548	2545	2542
85.0	2333	2332	2330
90.0	2183	2181	2183

(cd/m²)

2014-07-23



WL120V LED12S/840

1 x 1200 lm

Polar intensity diagram

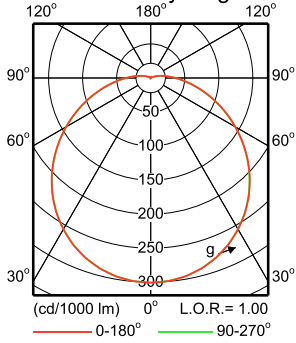

Light output ratio 1.00
 Service upward 0.05
 Service downward 0.95
 CIE flux code 43 72 91 95 100
 S/H ratio crosswise max. 1.6
 lengthwise max. 1.7
 UGRcen (4Hx8H, 0.25H) 21
 UTE71-121: 0.95E + 0.05T

LVE2375700

Quantity estimation diagram

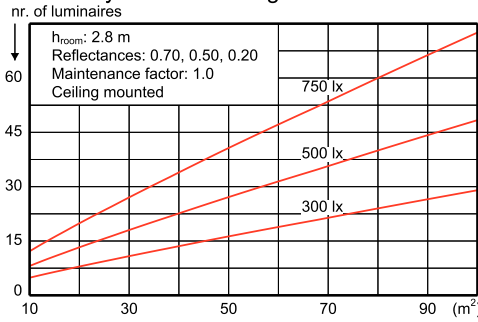

Utilisation factor table

Room Index k	Reflectances for ceiling, walls and working plane (CIE)											
	0.80	0.80	0.70	0.70	0.70	0.70	0.50	0.50	0.30	0.30	0.00	0.00
0.50	0.50	0.50	0.50	0.50	0.50	0.30	0.10	0.30	0.10	0.30	0.10	0.00
0.30	0.10	0.30	0.20	0.10	0.10	0.10	0.10	0.10	0.10	0.10	0.10	0.00
0.60	0.46	0.43	0.45	0.44	0.43	0.35	0.34	0.29	0.34	0.29	0.27	0.27
0.80	0.56	0.52	0.54	0.53	0.51	0.44	0.42	0.37	0.41	0.37	0.34	0.34
1.00	0.64	0.59	0.62	0.60	0.58	0.51	0.49	0.44	0.48	0.43	0.40	0.40
1.25	0.72	0.66	0.70	0.68	0.65	0.58	0.56	0.51	0.55	0.50	0.47	0.47
1.50	0.79	0.71	0.76	0.73	0.70	0.63	0.61	0.56	0.60	0.55	0.52	0.52
2.00	0.88	0.79	0.86	0.81	0.78	0.71	0.69	0.65	0.67	0.64	0.60	0.60
2.50	0.95	0.84	0.92	0.87	0.82	0.77	0.75	0.71	0.73	0.69	0.66	0.66
3.00	1.00	0.88	0.96	0.91	0.86	0.81	0.79	0.75	0.76	0.73	0.70	0.70
4.00	1.06	0.92	1.02	0.96	0.90	0.86	0.84	0.81	0.81	0.79	0.75	0.75
5.00	1.10	0.95	1.06	0.99	0.93	0.90	0.87	0.84	0.84	0.82	0.78	0.78

Ceiling mounted

UGR diagram

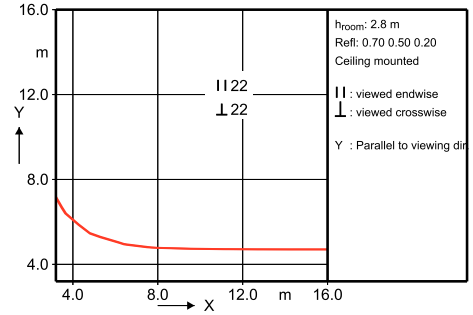

Luminance Table

Plane Cone	0.0	45.0	90.0
45.0	4221	4217	4211
50.0	4008	4001	3997
55.0	3782	3776	3771
60.0	3542	3537	3530
65.0	3299	3293	3286
70.0	3043	3039	3033
75.0	2793	2788	2782
80.0	2549	2545	2543
85.0	2339	2335	2333
90.0	2189	2182	2186

(cd/m²)

2014-07-23



WL120V LED12S/830

1 x 1200 lm

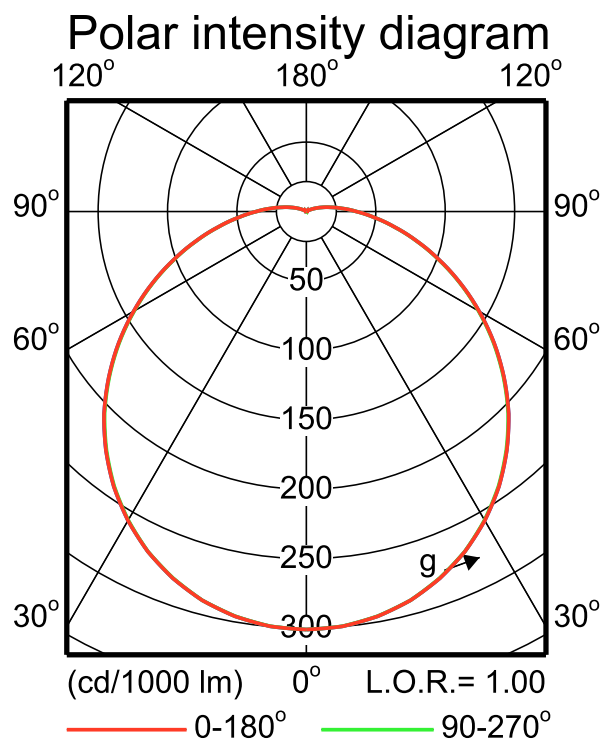

LVE2375800

2014-07-23



WL120V LED12S/840

1 x 1200 lm

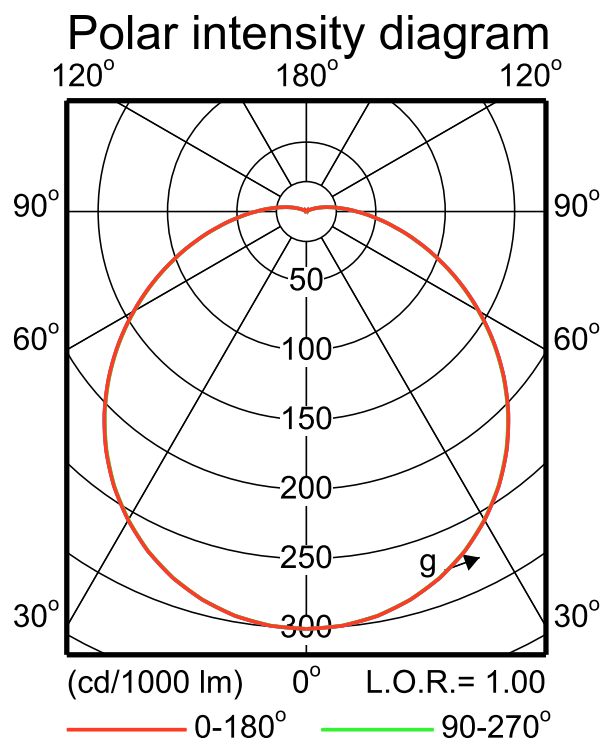

LVE2375700

2014-07-23

IFPC1_WL120V LED12S840.EPS



© 2016 Philips Lighting Holding B.V.
Kaikki oikeudet pidätetään.

Oikeudet spesifikaatioiden muutoksiin pidätetään. Tuotemerkit ovat Koninklijke Philips Electronicsin tai heidän omistajiensa omaisuutta.

www.philips.com/lighting

2016, Heinäkuu 6
Oikeudet tietojen muutoksiin
pidätetään.