

I-VALO PRO

VALAISINMALLISTO

UUTTA!

Pro-valaisinsarja sopii muotoilultaan julkisiin rakennuksiin ja koteihin, sekä korkeisiin että mataliin tiloihin. Sarja koostuu erikokoisista riippuvalaisimista, uppovalaisimista sekä katto- ja seinävalaisimista. Pro-valikoima sisältää sekä pienoisloistelampulle sopivia valaisinmalleja että nykytekniikalla toteutettuja energiatehokkaita LED-versioita. Monikäyttöisyyttä lisää se, että Pro-valaisimia on saatavissa eri valonjaoilla ja erilaisilla ohjauksilla.

Pro on erinomainen valaisinsarja vaativiin valaistusratkaisuihin niin kokonaisuuksina kuin yksittäisinä valaisimina. Valikoimasta löydät sopivan vaihtoehdon sekä yleis- että työpistevalaistukseen. Korkeat hyötysuhteet ja erilaiset valonjakovaihtoehdot tuovat ratkaisun valaistustarpeisiin eri ripustuskorkeuksilla ja vaihtuvissa käyttötarkoituksissa.



PRO 550, 551 - RIIPPUVALAISIN Ø470 mm

2 x FSS-E-36-2G10

Snro	Tuotenumero	Väri	Paino
550 Opaaliakryylilevy, yläpuolinen häikäisysoja			
42 010 19	550.000.00 HF	Valkoinen	3,1 kg
42 010 27	550.500.00 HF	Alum.harmaa	3,1 kg
42 010 23	550.000.00 HFDIM	Valkoinen	3,1 kg
42 010 31	550.500.00 HFDIM	Alum.harmaa	3,1 kg
550 Opaaliakryylilevy, ei yläpuolista häikäisysojaa			
42 010 21	550.000.20 HF	Valkoinen	2,5 kg
42 010 29	550.500.20 HF	Alum.harmaa	2,5 kg
42 010 25	550.000.20 HFDIM	Valkoinen	2,5 kg
42 010 33	550.500.20 HFDIM	Alum.harmaa	2,5 kg
551 Alumiininen valkoinen hunajakennoritiä, yläpuolinen häikäisysoja			
42 010 37	551.000.00 HF	Valkoinen	2,6 kg
42 010 55	551.500.00 HF	Alum.harmaa	2,6 kg
42 010 41	551.000.00 HFDIM	Valkoinen	2,6 kg
42 010 59	551.500.00 HFDIM	Alum.harmaa	2,6 kg
551 Alumiininen valkoinen hunajakennoritiä, ei yläpuolista häikäisysojaa			
42 010 39	551.000.20 HF	Valkoinen	2,0 kg
42 010 57	551.500.20 HF	Alum.harmaa	2,0 kg
42 010 43	551.000.20 HFDIM	Valkoinen	2,0 kg
42 010 61	551.500.20 HFDIM	Alum.harmaa	2,0 kg
551 Alumiininen harmaa hunajakennoritiä, yläpuolinen häikäisysoja			
42 010 45	551.050.00 HF	Valkoinen	2,6 kg
42 010 63	551.550.00 HF	Alum.harmaa	2,6 kg
42 010 49	551.050.00 HFDIM	Valkoinen	2,6 kg
42 010 67	551.550.00 HFDIM	Alum.harmaa	2,6 kg
551 Alumiininen harmaa hunajakennoritiä, ei yläpuolista häikäisysojaa			
42 010 47	551.050.20 HF	Valkoinen	2,0 kg
42 010 65	551.550.20 HF	Alum.harmaa	2,0 kg
42 010 51	551.050.20 HFDIM	Valkoinen	2,0 kg
42 010 69	551.550.20 HFDIM	Alum.harmaa	2,0 kg

550 LED DALI - RIIPPUVALAISIN Ø470 mm

Snro	Tuotenumero	Ottoteho	Ylä-/alavalon suhde	Valaisimen valovirta	Väri	Väri	Paino
550 LED DALI Himmennettävä, Opaaliakryylilevy, yläpuolinen häikäisysoja							
42 000 98	550.000.04 D	48W	30% / 70%	3250 lm	4000K	Valkoinen	3,0 kg
42 001 00	550.500.04 D	48W	30% / 70%	3250 lm	4000K	Alum.harmaa	3,0 kg
42 001 01	550.000.34 D	48W	5% / 95%	3000 lm	4000K	Valkoinen	3,0 kg
42 001 03	550.500.34 D	48W	5% / 95%	3000 lm	4000K	Alum.harmaa	3,0 kg

RAKENNE

- häikäisysojan kehys ja kattokuppi polyesterimaalattua alumiinia
- värit valkoinen RAL9016 ja raepintainen alumiiniharmaa RAL9006
- alapuolisena häikäisysojana joko opaaliakryylilevy tai alumiininen hunajakennoritiä valkoiseksi tai harmaaksi maalattuna
- yläpuolisena häikäisysojana perforoitu valkoiseksi maalattu teräslevy tai ilman suoja
- ledversioissa häikäisysojat opaaliakryylilevyä
- teräksiset ripustusvaijerit, 3 kpl, pituus 2,0m. Kitkalukot valaisinosan yläpinnassa
- ripustusjohtona valkoinen MSK 5 x 0,75 mm² pituus 2,0 m
- pienoisloistemalleissa elektroninen liitäntälaitte (HF) tai säädettävä elektroninen liitäntälaitte (HFDIM), ohjauks 1-10 V DC

ASENNUS

- ripustusasennukseen kattoon tai vinoon kattoon
- kiinnitys kattopintaan omalla kattokupin sisäpuolelle jäävällä asennuslevyllä, jossa avainreiät, väli 78 mm
- ripustusetäisyys katosta n. 0,1 - 2,0 m, ripustuskorkeuden säätö kitkalukolla ilman työkaluja
- ripustusjohto mitoitetaan hieman vajereita pidemmäksi

KYTKENTÄ HF & HFDIM & LED DALI

- liittimet -o- 3 x 2,5 mm² upporasiaan, kiinnitysreikäväli 78 mm
- liittimet -o- 2 x 2,5 mm², 1-10 V DC tai DALI ohjauksjohtimille
- kytkentärimat kattokupin sisällä, ruuvi kiinnitys

JOHDONSUOJAKATKAISIJA - PRO LED DALI

- B10A = 8 kpl, B16A = 13 kpl, C10A = 13 kpl, C16A = 22 kpl

550.000.00 HF

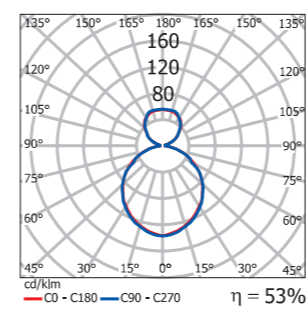

551.050.00HF

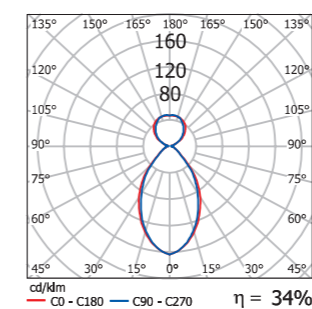

550.000.20 HF

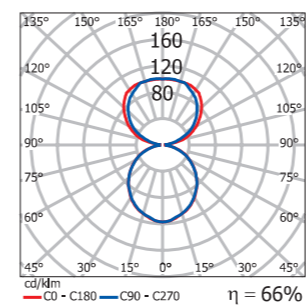

551.050.20HF

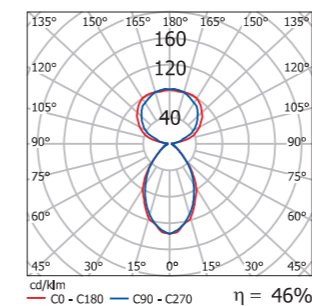

550.000.34 D

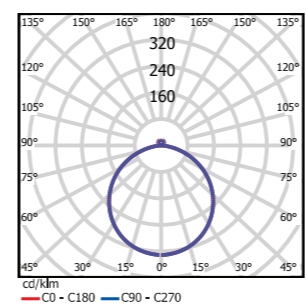

551.000.00 HF

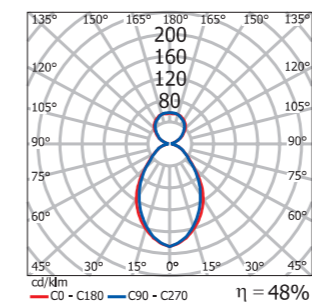

550.000.04 D

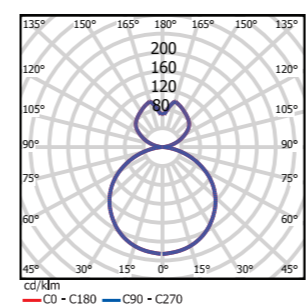

551.000.20 HF

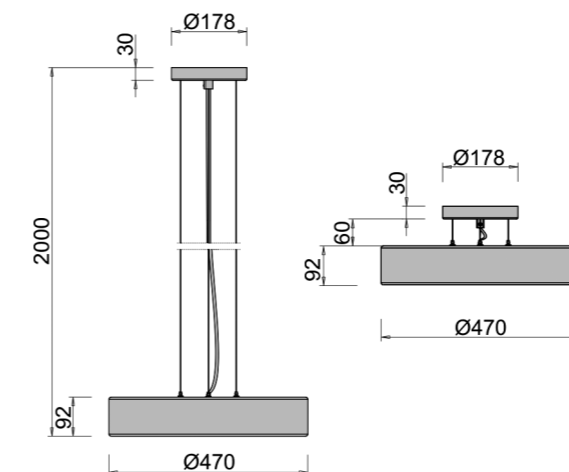
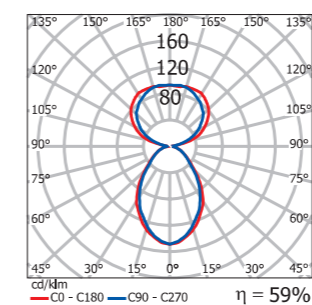

PRO 560, 561 - RIIPPUVALAISIN Ø630 mm 4 x FSD-E-36-2G11

Snro	Tuotenumero	Väri	Paino
560 Opaaliakryylilevy, yläpuolinen häikäisysuoja			
42 010 10	560.000.00 HF	Valkoinen	5,8 kg
42 010 12	560.500.00 HF	Alum.harmaa	5,8 kg
42 010 14	560.000.00 HFDIM	Valkoinen	5,8 kg
42 010 16	560.500.00 HFDIM	Alum.harmaa	5,8 kg
560 Opaaliakryylilevy, ei yläpuolista häikäisysuojaa			
42 010 11	560.000.20 HF	Valkoinen	4,7 kg
42 010 13	560.500.20 HF	Alum.harmaa	4,7 kg
42 010 15	560.000.20 HFDIM	Valkoinen	4,7 kg
42 010 17	560.500.20 HFDIM	Alum.harmaa	4,7 kg
561 Alumiininen valkoinen hunajakennoritiä, yläpuolinen häikäisysuoja			
42 010 70	561.000.00 HF	Valkoinen	4,9 kg
42 010 86	561.500.00 HF	Alum.harmaa	4,9 kg
42 010 74	561.000.00 HFDIM	Valkoinen	4,9 kg
42 010 90	561.500.00 HFDIM	Alum.harmaa	4,9 kg
561 Alumiininen valkoinen hunajakennoritiä, ei yläpuolista häikäisysuojaa			
42 010 72	561.000.20 HF	Valkoinen	3,8 kg
42 010 88	561.500.20 HF	Alum.harmaa	3,8 kg
42 010 76	561.000.20 HFDIM	Valkoinen	3,8 kg
42 010 92	561.500.20 HFDIM	Alum.harmaa	3,8 kg
561 Alumiininen harmaa hunajakennoritiä, yläpuolinen häikäisysuoja			
42 010 78	561.050.00 HF	Valkoinen	4,9 kg
42 010 94	561.550.00 HF	Alum.harmaa	4,9 kg
42 010 82	561.050.00 HFDIM	Valkoinen	4,9 kg
42 010 98	561.550.00 HFDIM	Alum.harmaa	4,9 kg
561 Alumiininen harmaa hunajakennoritiä, ei yläpuolista häikäisysuojaa			
42 010 80	561.050.20 HF	Valkoinen	3,8 kg
42 010 96	561.550.20 HF	Alum.harmaa	3,8 kg
42 010 84	561.050.20 HFDIM	Valkoinen	3,8 kg
42 010 99	561.550.20 HFDIM	Alum.harmaa	3,8 kg

560 LED DALI - RIIPPUVALAISIN Ø630 mm

Snro	Tuotenumero	Ottoteho	Ylä-/alavalon suhde	Valaisimen valovirta	Väri	Väriämpötila	Väri	Paino
560 LED DALI Himmennettävä, Opaaliakryylilevy, yläpuolinen häikäisysuoja								
42 001 04	560.000.04 D	96W	30% / 70%	6150 lm	4000K	4000K	Valkoinen	4,8 kg
42 001 06	560.500.04 D	96W	30% / 70%	6150 lm	4000K	4000K	Alum.harmaa	4,8 kg
42 001 07	560.000.34 D	96W	5% / 95%	5600 lm	4000K	4000K	Valkoinen	4,8 kg
42 001 09	560.500.34 D	96W	5% / 95%	5600 lm	4000K	4000K	Alum.harmaa	4,8 kg

RAKENNE

- häikäisysuojan kehys ja kattokuppi polyesterimaalattua alumiinia
- värit valkoinen RAL9016 ja raepintainen alumiiniharmaa RAL9006
- alapuolisena häikäisysuojana joko opaaliakryylilevy tai alumiininen hunajakennoritiä valkoiseksi tai harmaaksi maalattuna
- yläpuolisena häikäisysuojana perforoitu valkoiseksi maalattu teräslevy tai ilman suojaa
- ledversioissa häikäisysuojat opaaliakryylilevyä
- teräksiset ripustusvaijerit, 3 kpl, pituus 2,0m. Kitkalukot valaisinosan yläpinnassa
- ripustusjohtona valkoinen MSK 5 x 0,75 mm² pituus 2,0 m
- pienoisloistemalleissa elektroninen liitäntälaitte (HF) tai säädettävä elektroninen liitäntälaitte (HFDIM), ohjaus 1-10 V DC

ASENNUS

- ripustusasennukseen kattoon tai vinoon kattoon
- kiinnitys kattopintaan omalla kattokupin sisäpuolelle jäävällä asennuslevyllä, jossa avainreiät, väli 78 mm
- ripustusetäisyys katosta n. 0,1 - 2,0 m, ripustuskorkeuden säätö kitkalukolla ilman työkaluja
- ripustusjohto mitoitetaan hieman vajereita pidemmäksi

KYTKENTÄ HF

- liittimet -o- 5 x 2,5 mm² upporasiaan, kiinnitysreikäväli 78 mm
- kytkentärimat kattokupin sisällä, ruuvikiinnitys
- kruunukytkentä (2+2) esiasennettuna

KYTKENTÄ HFDIM & LED DALI

- liittimet -o- 3 x 2,5 mm² upporasiaan, kiinnitysreikäväli 78 mm
- liittimet -o- 2 x 2,5 mm², 1-10 V DC tai DALI-ohjausjohtimille
- kytkentärimat kattokupin sisällä, ruuvikiinnitys

JOHDONSUOJAKATKAISIJA - PRO LED DALI

- B10A = 8 kpl, B16A = 13 kpl, C10A = 13 kpl, C16A = 22 kpl

560.000.00 HF

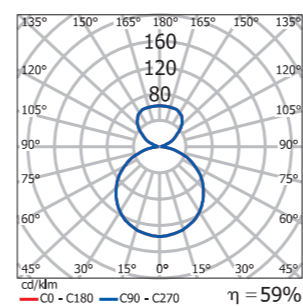

561.050.00HF

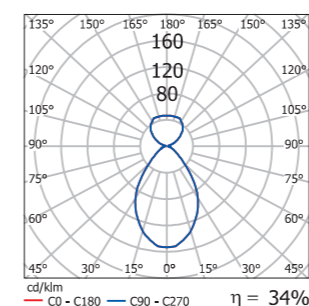

560.000.20 HF

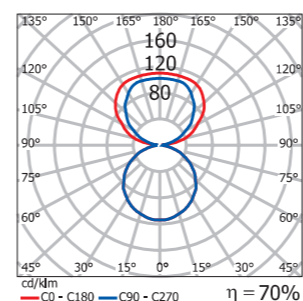

561.050.20HF

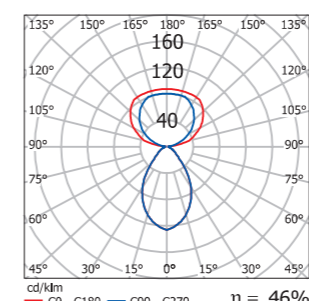

560.000.04 D

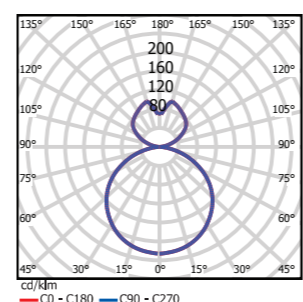

561.000.00 HF

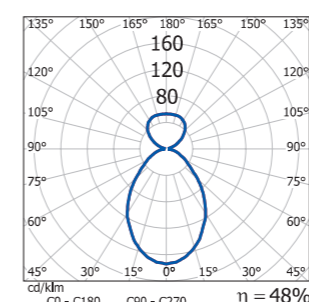

560.000.34 D

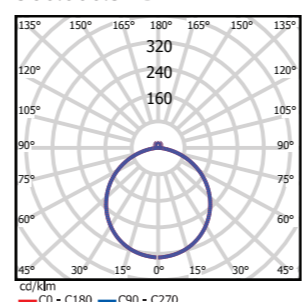

561.000.20 HF

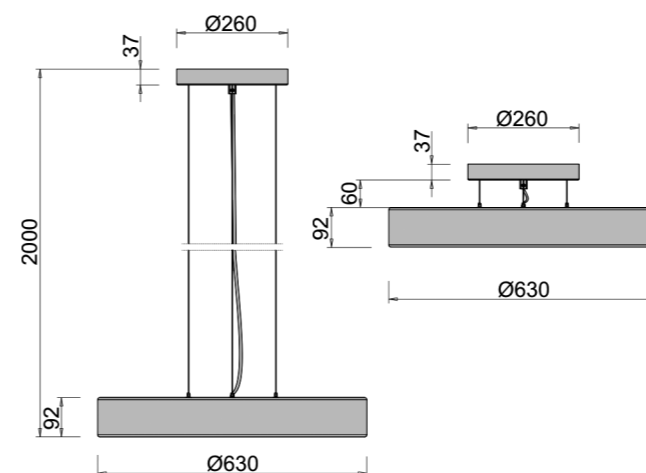
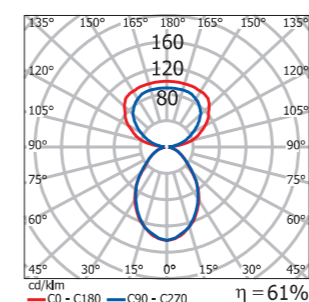

PRO 570 - SEINÄ-/KATTOVALAISIN Ø350 mm
PRO 571, 575, 576 - KATTOVALAISIN Ø350 mm



Snro	Tuotenumero	Valonlähde	Väri	Paino
570 Seinä- ja kattovalaisin, opaaliakryylilevy				
42 011 60	570.000.00 HF	FSS-E-28-GR10q	Valkoinen	1,9 kg
42 011 61	570.500.00 HF	FSS-E-28-GR10q	Alum.harmaa	1,9 kg
571 Kattovalaisin, valkoinen hunajakennoritiä				
42 011 62	571.000.00 HF	FSS-E-28-GR10q	Valkoinen	1,7 kg
42 011 63	571.500.00 HF	FSS-E-28-GR10q	Alum.harmaa	1,7 kg
571 Kattovalaisin, harmaa hunajakennoritiä				
42 011 64	571.050.00 HF	FSS-E-28-GR10q	Valkoinen	1,7 kg
42 011 65	571.550.00 HF	FSS-E-28-GR10q	Alum.harmaa	1,7 kg
575 Kattovalaisin, opaaliakryylilevy				
42 011 66	575.000.00 HF	FSS-E-38-GR10q	Valkoinen	1,9 kg
42 011 67	575.500.00 HF	FSS-E-38-GR10q	Alum.harmaa	1,9 kg
576 Kattovalaisin, valkoinen hunajakennoritiä				
42 011 70	576.000.00 HF	FSS-E-38-GR10q	Valkoinen	1,7 kg
42 011 71	576.500.00 HF	FSS-E-38-GR10q	Alum.harmaa	1,7 kg
576 Kattovalaisin, harmaa hunajakennoritiä				
42 011 74	576.050.00 HF	FSS-E-38-GR10q	Valkoinen	1,7 kg
42 011 75	576.550.00 HF	FSS-E-38-GR10q	Alum.harmaa	1,7 kg

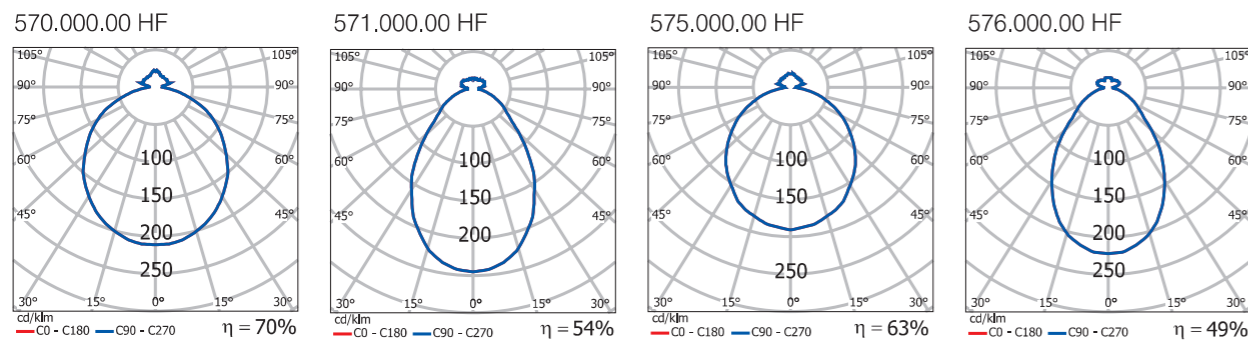

RAKENNE

- häikäisysojan kehys polyesterimaalattua terästä
- värit valkoinen RAL9016 ja raepintainen alumiiniharmaa RAL9006
- häikäisysojana joko opaaliakryylilevy tai alumiininen hunajakennoritiä valkoiseksi tai harmaaksi maalattuna

KYTKENTÄ

- liittimet -o- 3 x 2,5 mm² upporasiaan, kiinnitysreikäväli 78 mm
- kytkentärimat valaisimen rungossa, ruuvikiinnitys
- LED-versiossa liittimet -o- 3 x 2,5 mm² upporasiaan, kiinnitysreikäväli 78 mm
- DALI-versiossa liittimet -o- 3 x 2,5 mm² + -o- 2 x 2,5 mm², DALI-ohjausjohtimille

JOHDONSUOJAKATKAISIJA

- **PRO LED:** B10A = 20 kpl, B16A = 26 kpl, C10A = 26 kpl, C16A = 33 kpl
- **PRO LED DALI:** B10A = 18 kpl, B16A = 30 kpl, C10A 31 kpl, C16A = 51 kpl

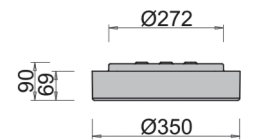

570 LED

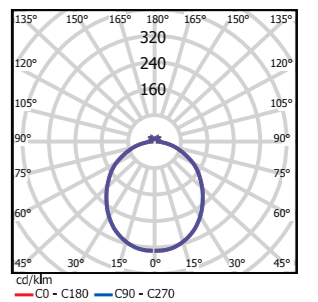

570 LED - SEINÄ-/KATTOVALAISIN Ø350 mm

Snro	Tuotenumero	Ottoteho	Valaisimen valovirta	Värlämpötila	Väri	Paino
570 LED Seinä- ja kattovalaisin, opaaliakryylilevy						
42 000 74	570.000.13 LED	20,4W	1700 lm	3000K	Valkoinen	2,6 kg
42 000 77	570.500.13 LED	20,4W	1850 lm	3000K	Alum.harmaa	2,6 kg
42 000 76	570.000.14 LED	20,4W	1700 lm	4000K	Valkoinen	2,6 kg
42 000 83	570.500.14 LED	20,4W	1850 lm	4000K	Alum.harmaa	2,6 kg
570 LED DALI Himmennettävä, Seinä- ja kattovalaisin, opaaliakryylilevy						
42 001 10	570.000.14 D	34W	2200 lm	4000K	Valkoinen	2,5 kg
42 001 12	570.500.14 D	34W	2200 lm	4000K	Alum.harmaa	2,5 kg

PRO 580, 581 - UPPOVALAISIN Ø470 mm
2 x FSD-E-24-2G11



Snro	Tuotenumero	Väri	Paino
580 Opaaliakryylilevy			
42 011 30	580.000.00 HF	Valkoinen	3,6 kg
42 011 34	580.500.00 HF	Alum.harmaa	3,6 kg
42 011 32	580.000.00 HFDIM	Valkoinen	3,6 kg
42 011 36	580.500.00 HFDIM	Alum.harmaa	3,6 kg
581 Hunajakennoritiä			
42 011 38	581.000.00 HF	Valkoinen	3,6 kg
42 011 42	581.500.00 HF	Alum.harmaa	3,6 kg
42 011 40	581.000.00 HFDIM	Valkoinen	3,6 kg
42 011 44	581.500.00 HFDIM	Alum.harmaa	3,6 kg

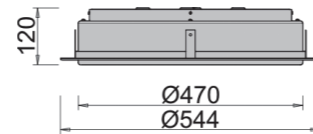

PRO 580 LED DALI - UPPO-/PINTAVALAISIN

Snro	Tuotenumero	Ottoteho	Valaisimen valovirta	Väriämpötila	Väri	Paino
580 LED DALI UPPO-/PINTAVALAISIN - Himmennettävä, Opaaliakryylilevy (valaisin sisältää upotuskehys)						
42 000 89	580.000.44 D	45W	3700 lm	4000K	Valkoinen	3,9 kg
42 000 91	580.500.44 D	45W	3700 lm	4000K	Alum.harmaa	3,9 kg
580 LED DALI PINTAVALAISIN - Himmennettävä, Opaaliakryylilevy						
42 001 13	580.000.14 D	45W	3700 lm	4000K	Valkoinen	3,7 kg
42 001 15	580.500.14 D	45W	3700 lm	4000K	Alum.harmaa	3,7 kg

RAKENNE

- alumiininen häikäisysuojan kehys ja teräksinen upotuskehys polyesteripinnoitettuina
- värit valkoinen RAL9016 ja raepintainen alumiiniharmaa RAL9006
- häikäisysuojana joko opaaliakryylilevy tai alumiininen hunajakennoritiä valkoiseksi tai harmaaksi maalattuna
- LED-versiossa vaihdettava LED-moduuli

KYTKENTÄ

- liittimet -o- 3 x 2,5 mm² upporasiaan, kiinnitysreikäväli 78 mm
- liittimet -o- 2 x 2,5 mm² DALI ja 1-10V ohjausjohtimille
- kytkentärimat valaisimen rungossa, ruuvikiinnitys

JOHDONSUOJAKATKAISIJA

- B10A = 18 kpl, B16A = 30 kpl, C10A 31 kpl, C16A = 51 kpl

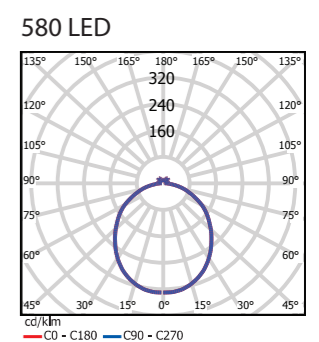
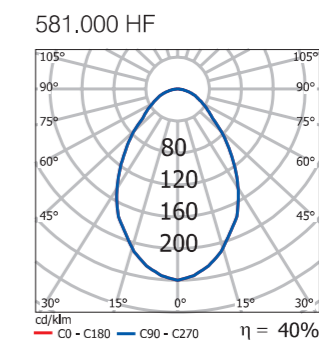
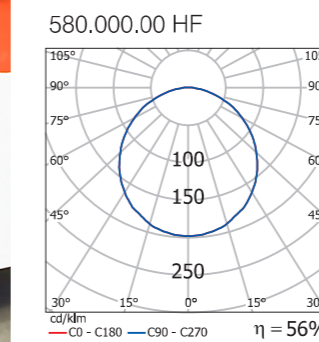

JOHDONSUOJAKATKAISIJA - Valaisimien määrä asennuksissa

PRO-VALAISINMALLI	TEHO	B10 A	B16 A	C10 A	C16 A
550 PRO LED DALI	48 W	8	13	13	22
560 PRO LED DALI	96 W	8	13	13	22
570 PRO LED	20,4 W	18	30	31	51
570 PRO LED DALI	34 W	20	26	26	33
580 PRO LED DALI	45 W	18	30	31	51



