

# Pikavalintaopas Harmony ohjauskalusteet 2014



# Sisällysluettelo

## Painikkeet, koskettimet ja merkkivalot

- Painikkeet, koskettimet ja merkkivalot Ø 22 metallirunkoinen, **Harmony XB4** ..... 3 - 5
- Painikkeet, koskettimet ja merkkivalot Ø 22 muovirunkoinen, **Harmony XB5** ..... 6 - 9
- Langaton ja paristovapaa painike **Harmony XB5 R** ..... 10
- Ohjauskotelot **Harmony XAL** ..... 11
- Erilliset osat ja lisätarvikkeet ..... 12 - 13

**Harmony**, yksinkertaisia ja innovatiivisia ratkaisuja, jotka on suunniteltu ratkaisemaan sinun haasteitasi

Johtava ohjauskalustekomponenttien valmistaja Schneider Electric jatkaa ja voimistaa innovaatioitaan Harmony ohjauskalusteiden kehittämisessä, jotta saat kaiken irti kehittäessäsi oman sovelluksesi ohjausta.

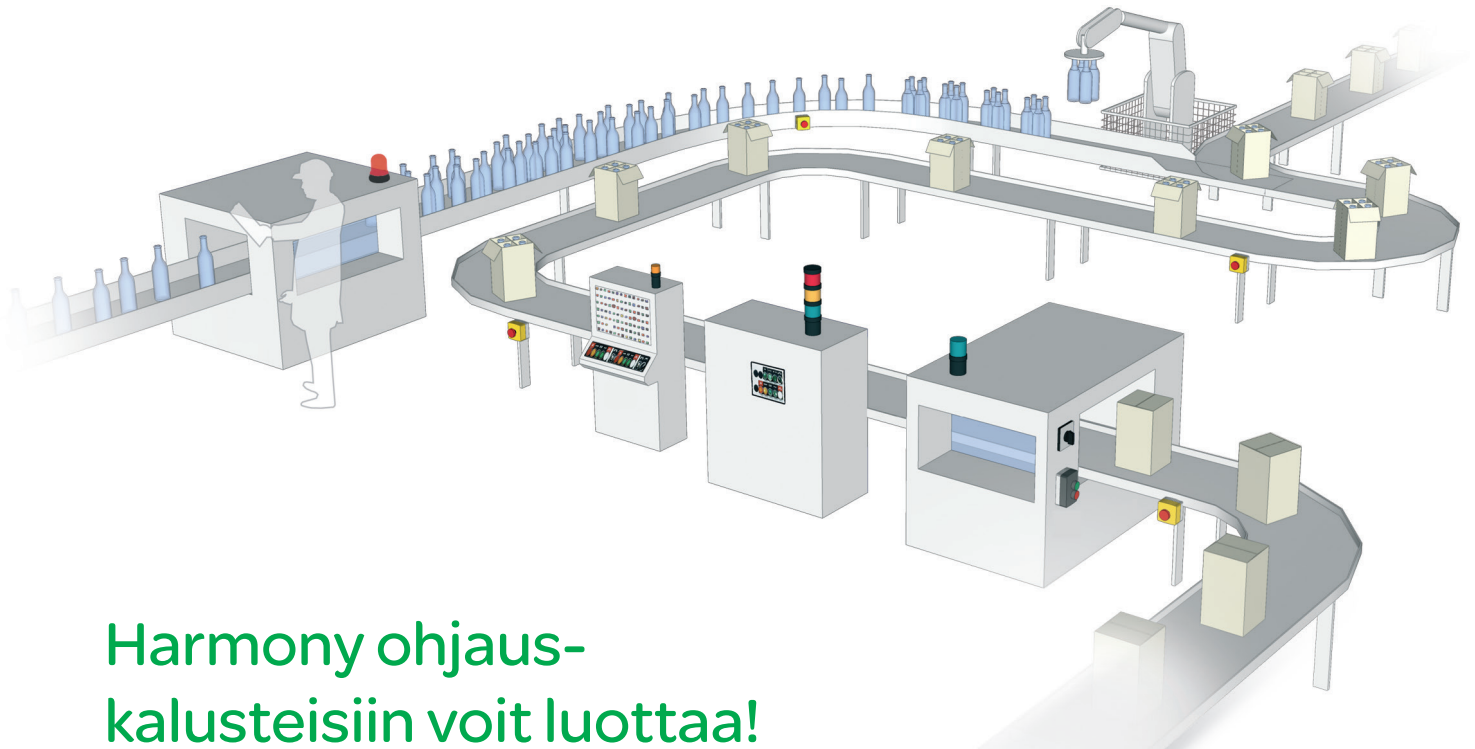

**Harmony ohjaus-  
kalusteisiin voit luottaa!**

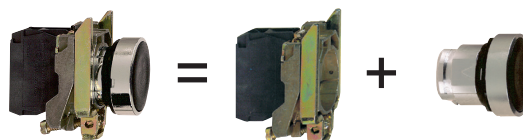

| Painikkeet, jousipalautteinen   |  |                  |   |                       |                        |                                 |  |                         |
|---------------------------------|--|------------------|---|-----------------------|------------------------|---------------------------------|--|-------------------------|
| Ohjainpään tyyppi               |  |                  | Kromattu metallikaulus                              |                       |                        |                                 |  |                         |
| Suojausluokka                   |  |                  | IP 66 / Nema 4X, 13 / Class I                       |                       |                        |                                 |  |                         |
| Asennus (mm)                    |  | reikään          | Ø 22.5 (22.4 <sup>+0.4</sup> <sub>0</sub> suositus) |                       |                        |                                 |  |                         |
|                                 |  | asennustila      | 30 (vaaka) x 40 (pysty)                             |                       |                        |                                 |  |                         |
| Syvyys (mm)                     |  | ohjainpään alla  | 43  |                       |                        |                                 |  |                         |
| Kytcentä (1)                    |  |                  | Ruuviliitäntä                                       |                       |                        |                                 |  |                         |
| Painikkeen tyyppi               |  |                  | Taso  |                       | Taso, suojus           |                                 |  |                         |
| Ei merkitty                     |  | Tuote            | Kokonainen  | Koottava              | Kokonainen             | Koottava                        |  |                         |
| Tuotetunnus                     |  | musta ● NO       | <b>XB4BA21</b><br>23 202 00                         | ZB4BZ101<br>23 206 60 | ZB4BA2<br>23 204 18    | <b>XB4BP21</b><br>23 202 22     | ZB4BZ101<br>23 206 60                          | ZB4BP2<br>23 204 88     |
|                                 |  | vihreä ● NO      | <b>XB4BA31</b><br>23 202 02                         | ZB4BZ101<br>23 206 60 | ZB4BA3<br>23 204 20    | <b>XB4BP31</b><br>23 202 24     | ZB4BZ101<br>23 206 60                          | ZB4BP3<br>23 204 90     |
|                                 |  | punainen ● NC    | <b>XB4BA42</b><br>23 202 08                         | ZB4BZ102<br>23 206 62 | ZB4BA4<br>23 204 22    | <b>XB4BP42</b><br>23 202 30     | ZB4BZ102<br>23 206 62                          | ZB4BP4<br>23 204 92     |
|                                 |  | keltainen ● NO   | <b>XB4BA51</b><br>23 202 04                         | ZB4BZ101<br>23 206 60 | ZB4BA5<br>23 204 24    | <b>XB4BP51</b><br>23 202 26     | ZB4BZ101<br>23 206 60                          | ZB4BP5<br>23 204 94     |
|                                 |  | sininen ● NO     | <b>XB4BA61</b><br>23 202 06                         | ZB4BZ101<br>23 206 60 | ZB4BA6<br>23 204 26    | <b>XB4BP61</b><br>23 202 28     | ZB4BZ101<br>23 206 60                          | ZB4BP6<br>23 204 96     |
| Painikkeen tyyppi               |  |                  | Taso  |                       |                        |                                 |  |                         |
| Yleinen kansainvälinen merkintä |  | Tuote            | Kokonainen  | Koottava              |                        |                                 |  |                         |
| Tuotetunnus                     |  | vihreä I NO      | <b>XB4BA3311</b><br>23 202 10                       | ZB4BZ101<br>23 206 60 | ZB4BA331<br>23 204 30  | –                               | –  | –                       |
|                                 |  | punainen O NC    | <b>XB4BA4322</b><br>23 202 12                       | ZB4BZ102<br>23 206 62 | ZB4BA432<br>23 204 38  | –                               | –  | –                       |
|                                 |  | valkoinen ↑ NO   | <b>XB4BA3341</b><br>23 202 14                       | ZB4BZ101<br>23 206 60 | ZB4BA334<br>23 204 52  | –                               | –  | –                       |
|                                 |  | musta ↑ NO       | <b>XB4BA3351</b><br>23 202 16                       | ZB4BZ101<br>23 206 60 | ZB4BA335<br>23 204 60  | –                               | –  | –                       |
| Painikkeen tyyppi               |  |                  | Ulkoneva  |                       | Sienipää, Ø 40 mm      |                                 |  |                         |
| Merkitsemätön                   |  | Tuote            | Kokonainen  | Koottava              | Kokonainen             | Koottava                        |  |                         |
| Tuotetunnus                     |  | musta ● NO       | –   | –                     | –                      | <b>XB4BC21</b><br>23 202 20     | ZB4BZ101<br>23 206 60                          | ZB4BC2<br>23 205 40     |
|                                 |  | punainen ● NC    | <b>XB4BL42</b><br>23 202 18                         | ZB4BZ102<br>23 206 62 | ZB4BL4<br>23 204 68    | –                               | –  | –                       |
| Painikkeen tyyppi               |  |                  | Kaksoispainike                                      |                       | Kolmoispainike         |                                 |  |                         |
| Suojausluokka                   |  |                  | IP 66 - IP 69K                                      |                       | IP 66 - IP 69K         |                                 |  |                         |
| Yleinen kansainvälinen merkintä |  | Tuote            | Kokonainen (A)                                      | Koottava              | Kokonainen (B)         | Koottava                        |  |                         |
| Tuotetunnus                     |  | (A) NO + NC      | <b>XB4BL73415</b><br>23 184 03                      | ZB4BZ105<br>23 206 68 | ZB4BL7341<br>23 184 48 | –                               | –  |                         |
|                                 |  | (B) NO + NC + NO | –   | –                     | –                      | <b>XB4BA711237</b><br>23 184 01 | ZB4BZ103<br>23 206 64<br>+ ZBE102<br>23 209 98 | ZB4BA71123<br>23 184 20 |

(1) Vaihtoehtoinen kytkentä: plug-in liitin, Faston liittimet (6.35 ja 2 x 2.8).

## Painikkeet, koskettimet ja merkkivalot Ø 22 metallirunkoinen Painikkeet ja vääntimet



### Ø 40 mm hätäseis sienipainike (2)

| Painikkeen tyyppi |                    | Trigger action (EN/ISO 13850) |                    |                    |  |
|-------------------|--------------------|-------------------------------|--------------------|--------------------|--|
| Ei merkitty       |                    | Vetämällä vapautettava        |                    |                    |  |
| Tuote             |                    | Kokonainen                    | Koottava           |                    |  |
|                   |                    |                               |                    |                    |  |
| Tuotetunnus       | punainen ● NO + NC | <b>XB4BT845</b> 23 202 38     | ZB4BZ105 23 206 68 | ZB4BT84 23 205 64  |  |
| Painikkeen tyyppi |                    | Kiertämällä vapautettava      |                    |                    |  |
| Tuotetunnus       | punainen ● NO + NC | <b>XB4BS8445</b> 23 202 44    | ZB4BZ105 23 206 68 | ZB4BS844 23 205 86 |  |
| Tuotetunnus       | punainen ● NC + NC | <b>XB4BS8444</b> 23 217 90    | ZB4BZ104 23 206 66 | ZB4BS844 23 205 86 |  |
| Painikkeen tyyppi |                    | Avaimella vapautettava        |                    |                    |  |
| Tuotetunnus       | punainen ● NO + NC | <b>XB4BS9445</b> 23 202 46    | ZB4BZ105 23 206 68 | ZB4BS944 23 205 90 |  |

(2) Hätäseis "trigger action" (mekaanisesti varmennettu rakenne) painikkeet ovat seuraavien standardien mukaisia: EN/IEC 60204-1 ja EN/ISO 13850, konedirektiivi 2006/42/EC ja standardi EN/IEC 60947-5-5. Ota yhteyttä jos haluat tarkempaa tietoa standardeihin liittyvistä asioista.



### Vääntökytkimet ja avainkytkimet

| Ohjainpään tyyppi         |                 | Kromattu metallikaulus   |  |                                       |  |
|---------------------------|-----------------|--|--|---------------------------------------|--|
| Suojaluokka               |                 | IP 66 / Nema 4X, 13 / Class I                                    |  |                                       |  |
| Asennus (mm)              |                 | reikään<br>asennustila<br>Ø 22.5 (22.4 <sup>+0.4</sup> suositus) |  |                                       |  |
| Syvyys (mm)               |                 | 30 (vaaka) x 40 (pysty)  |  |                                       |  |
| Kytkenä (1)               |                 | 43<br>ruuviiliitäntä   |  |                                       |  |
| Vääntimen tyyppi          |                 | Väännin  |  |                                       |  |
| Tuote                     |                 | Kokonainen   | Koottava                               |                                       | Kokonainen                             |
|                           |                 |  |  |                                       |  |
| Asentojen määrä ja tyyppi |                 | 2 asentoa<br>jäävä asento  | 2 asentoa<br>jäävä asento              | 2 asentoa<br>jousipalautus vasemmalle | 2 asentoa<br>jousipalautus vasemmalle  |
| Tuotetunnus               | musta ● NO      | <b>XB4BD21</b> 23 202 48   | ZB4BZ101 23 206 60<br>ZB4BD2 23 205 92 | <b>XB4BD41</b>                        | ZB4BZ101 23 206 60<br>ZB4BD4 23 205 94 |
| Asentojen määrä ja tyyppi |                 | 3 asentoa<br>jäävä asento  | 3 asentoa<br>jäävä asento              | 3 asentoa<br>jousipalautus keskelle   | 3 asentoa<br>jousipalautus keskelle    |
| Tuotetunnus               | musta ● NO + NO | <b>XB4BD33</b> 23 202 54   | ZB4BZ103 23 206 64<br>ZB4BD3 23 205 96 | <b>XB4BD53</b> 23 202 58              | ZB4BZ103 23 206 64<br>ZB4BD5 23 205 98 |



### Vääntimen tyyppi

| Tuote                         |                 | Avain, n° 455                         |  |                           |  |
|-------------------------------|-----------------|---------------------------------------|--|---------------------------|--|
|                               |                 | Kokonainen                            | Koottava                               |                           | Kokonainen                             |
|                               |                 |                                       |  |                           |  |
| Asentojen määrä ja tyyppi (2) |                 | 2 asentoa<br>jäävä asento             | 2 asentoa<br>jäävä asento              | 2 asentoa<br>jäävä asento | 2 asentoa<br>jäävä asento              |
| Tuotetunnus                   | musta ● NO      | <b>XB4BG21</b> 23 202 62              | ZB4BZ101 23 206 60<br>ZB4BG2 23 206 28 | <b>XB4BG41</b> 23 202 66  | ZB4BZ101 23 206 60<br>ZB4BG4 23 206 30 |
| Asentojen määrä ja tyyppi     |                 | 2 asentoa<br>jousipalautus vasemmalle | 2 asentoa<br>jousipalautus vasemmalle  | 3 asentoa<br>jäävä asento | 3 asentoa<br>jäävä asento              |
| Tuotetunnus                   | musta ● NO      | <b>XB4BG61</b> 23 202 64              | ZB4BZ101 23 206 60<br>ZB4BG6 23 206 32 | –                         | –                                      |
|                               | musta ● NO + NO | –                                     | –                                      | <b>XB4BG33</b> 23 202 68  | ZB4BZ103 23 206 64<br>ZB4BG3 23 206 38 |

Muut tuotteet: Ole yhteydessä asiakaspalveluun.

## Painikkeet, koskettimet ja merkkivalot Ø 22 metallirunkoinen

### Merkkivalot, valo- ja kaksoispainikkeet sekä valoväntimet

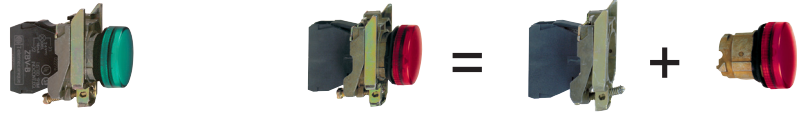

| Merkkivalot       |                 |  |                            |                            |   |                     |                      |
|-------------------|-----------------|--|----------------------------|----------------------------|---|---------------------|----------------------|
| Ohjainpään tyyppi |                 | Pyöreä kaulus<br>Sileä valokupu        |                            |                            |   |                     |                      |
| Suojausluokka     |                 | IP 66 / Nema 4X, 13 / Class I          |                            |                            |   |                     |                      |
| Asennus (mm)      | reikään         | Ø 22.5 (22.4 <sup>+0.4</sup> suositus) |                            |                            |   |                     |                      |
|                   | asennustila     | 30 (vaaka) x 40 (pysty)                |                            |                            |   |                     |                      |
| Syvyys            | ohjainpään alla | 43                                     |                            |                            |   |                     |                      |
| KytKentä (1)      |                 | ruuviiliitäntä                         |                            |                            |   |                     |                      |
| Valolähde         |                 | Integroitu LED                         |                            |                            | Syöttö BA 9s lampulle (ei sisälly toimitukseen) |                     |                      |
|                   | <b>Tuote</b>    | <b>Kokonainen</b>                      |                            |                            | <b>Kokonainen</b>                               | <b>Koottava</b>     |                      |
|                   |                 |  |                            |                            |   |                     |                      |
| Syöttöjännite     |                 | 24 V AC/DC                             | 110...120 V AC             | 230...240 V AC             | 250 V max., 2.4 W max.                          |                     |                      |
| Tuotetunnus       | valkoinen       | <b>XB4VB1</b><br>23 202 80             | <b>XB4VG1</b><br>23 202 90 | <b>XB4VM1</b><br>23 203 00 | <b>XB4V61</b><br>23 202 72                      | ZB4BV6<br>23 206 98 | ZB4BV01<br>23 206 72 |
|                   | vihreä          | <b>XB4VB3</b><br>23 202 82             | <b>XB4VG3</b><br>23 202 92 | <b>XB4VM3</b><br>23 203 02 | <b>XB4V63</b><br>23 202 74                      | ZB4BV6<br>23 206 98 | ZB4BV03<br>23 206 74 |
|                   | punainen        | <b>XB4VB4</b><br>23 202 84             | <b>XB4VG4</b><br>23 202 94 | <b>XB4VM4</b><br>23 203 04 | <b>XB4V64</b><br>23 202 76                      | ZB4BV6<br>23 206 98 | ZB4BV04<br>23 206 76 |
|                   | keltainen       | <b>XB4VB5</b><br>23 202 86             | <b>XB4VG5</b><br>23 202 96 | <b>XB4VM5</b><br>23 203 06 | <b>XB4V65</b><br>23 202 78                      | ZB4BV6<br>23 206 98 | ZB4BV05<br>23 206 78 |
|                   | sininen         | <b>XB4VB6</b><br>23 202 88             | <b>XB4VG6</b><br>23 202 98 | <b>XB4VM6</b><br>23 203 08 | -   | -                   | -                    |

(1) Vaihtoehtoinen KytKentä: plug-in liitin, Faston liitin (6.35 ja 2 x 2.8), jousiliitin.



| Valopainikkeet, jousipalautteinen |                    |                               |                               |                               |   |                       |                      |
|-----------------------------------|--------------------|-------------------------------|-------------------------------|-------------------------------|---|-----------------------|----------------------|
| Valolähde                         |                    | Integroitu LED                |                               |                               | Syöttö BA 9s lampulle (ei sisälly toimitukseen) |                       |                      |
|                                   | <b>Tuote</b>       | <b>Kokonainen</b>             |                               |                               | <b>Kokonainen</b>                               | <b>Koottava</b>       |                      |
|                                   |                    |                               |                               |                               |   |                       |                      |
| Syöttöjännite                     |                    | 24 V AC/DC                    | 110...120 V AC                | 230...240 V AC                | 250 V max., 2.4 W max.                          |                       |                      |
| Tuotetunnus                       | valkoinen  NO + NC | <b>XB4BW31B5</b><br>23 203 34 | <b>XB4BW31G5</b><br>23 203 44 | <b>XB4BW31M5</b><br>23 203 54 | <b>XB4BW3165</b><br>23 203 26                   | ZB4BW065<br>23 217 18 | ZB4BW31<br>23 190 31 |
|                                   | vihreä  NO + NC    | <b>XB4BW33B5</b><br>23 203 36 | <b>XB4BW33G5</b><br>23 203 46 | <b>XB4BW33M5</b><br>23 203 56 | <b>XB4BW3365</b><br>23 203 28                   | ZB4BW065<br>23 217 18 | ZB4BW33<br>23 219 55 |
|                                   | punainen  NO + NC  | <b>XB4BW34B5</b><br>23 203 38 | <b>XB4BW34G5</b><br>23 203 48 | <b>XB4BW34M5</b><br>23 203 58 | <b>XB4BW3465</b><br>23 203 30                   | ZB4BW065<br>23 217 18 | ZB4BW34<br>23 219 56 |
|                                   | oranssi  NO + NC   | <b>XB4BW35B5</b><br>23 203 40 | <b>XB4BW35G5</b><br>23 203 50 | <b>XB4BW35M5</b><br>23 203 60 | <b>XB4BW3565</b><br>23 203 32                   | ZB4BW065<br>23 217 18 | ZB4BW35<br>23 219 58 |
|                                   | sininen  NO + NC   | <b>XB4BW36B5</b><br>23 203 42 | <b>XB4BW36G5</b><br>23 203 52 | <b>XB4BW36M5</b><br>23 203 62 | -   | -                     | -                    |

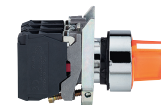

| Tyyppi        |                    | Kaksoipainike LED merkkivalolla<br>(1 vihreä tasopainike, 1 ulkoneva pun. painike) |                                  |                                  | Valoväntin<br>(2 asentoinen jäävä) |                                |                                |
|---------------|--------------------|--|----------------------------------|----------------------------------|------------------------------------|--------------------------------|--------------------------------|
| Suojausluokka |                    | IP 66 - IP 69K   |                                  |                                  | IP 66                              |                                |                                |
| Valolähde     |                    | Integroitu LED   |                                  |                                  | Integroitu LED                     |                                |                                |
|               | <b>Tuote</b>       | <b>Kokonainen</b>  |                                  |                                  | <b>Kokonainen</b>                  |                                |                                |
| Syöttöjännite |                    | 24 V AC/DC   | 110...120 V AC                   | 230...240 V AC                   | 24 V AC/DC                         | 110...120 V AC                 | 230...240 V AC                 |
| Tuotetunnus   | vihreä  NO + NC    | -  | -                                | -                                | <b>XB4BK123B5</b><br>23 203 86     | <b>XB4BK123G5</b><br>23 203 92 | <b>XB4BK123M5</b><br>23 203 98 |
|               | punainen  NO + NC  | -  | -                                | -                                | <b>XB4BK124B5</b><br>23 203 88     | <b>XB4BK124G5</b><br>23 203 94 | <b>XB4BK124M5</b><br>23 204 00 |
|               | oranssi  NO + NC   | -  | -                                | -                                | <b>XB4BK125B5</b><br>23 203 90     | <b>XB4BK125G5</b><br>23 203 96 | <b>XB4BK125M5</b><br>23 204 02 |
|               | valkoinen  NO + NC | <b>XB4BW73731B5</b><br>23 184 04   | <b>XB4BW73731G5</b><br>23 184 05 | <b>XB4BW73731M5</b><br>23 184 06 | -                                  | -                              | -                              |

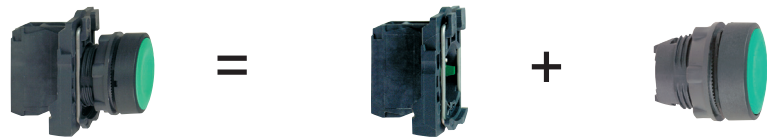

### Painike, jousipalautteinen

|                          |                 |   |
|--------------------------|-----------------|---|
| <b>Ohjainpään tyyppi</b> |                 | <b>Pyöreä kaulus</b>                                |
| <b>Suojausluokka</b>     |                 | IP 66 / Nema 4X, 13 / Class II                      |
| <b>Asennus (mm)</b>      | reikään         | Ø 22.5 (22.4 <sup>+0.4</sup> <sub>0</sub> suositus) |
|                          | asennustila     | 30 (vaaka) x 40 (pysty)                             |
| <b>Syvyys (mm)</b>       | ohjainpään alla | 43  |
| <b>KytKentä (1)</b>      |                 | ruuviiliitäntä                                      |

| Painikkeen tyyppi |                | Taso                        |                       |                     | Taso, suojus                |                       |                     |
|-------------------|----------------|-----------------------------|-----------------------|---------------------|-----------------------------|-----------------------|---------------------|
| Ei merkitty       | Tuotteet       | Kokonainen                  | Koottava              |                     | Kokonainen                  | Koottava              |                     |
| Tuotetunnus       | musta ● NO     | <b>XB5AA21</b><br>23 215 90 | ZB5AZ101<br>23 209 26 | ZB5AA2<br>23 207 36 | <b>XB5AP21</b><br>23 216 24 | ZB5AZ101<br>23 209 26 | ZB5AP2<br>23 208 10 |
|                   | vihreä ● NO    | <b>XB5AA31</b><br>23 215 91 | ZB5AZ101<br>23 209 26 | ZB5AA3<br>23 207 38 | <b>XB5AP31</b><br>23 216 25 | ZB5AZ101<br>23 209 26 | ZB5AP3<br>23 208 12 |
|                   | punainen ● NC  | <b>XB5AA42</b><br>23 215 95 | ZB5AZ102<br>23 209 28 | ZB5AA4<br>23 207 40 | <b>XB5AP42</b><br>23 216 27 | ZB5AZ102<br>23 209 28 | ZB5AP4<br>23 208 14 |
|                   | keltainen ● NO | <b>XB5AA51</b><br>23 215 97 | ZB5AZ101<br>23 209 26 | ZB5AA5<br>23 207 42 | <b>XB5AP51</b><br>23 216 28 | ZB5AZ101<br>23 209 26 | ZB5AP5<br>23 208 16 |
|                   | sininen ● NO   | <b>XB5AA61</b><br>23 215 98 | ZB5AZ101<br>23 209 26 | ZB5AA6<br>23 207 44 | <b>XB5AP61</b><br>23 216 29 | ZB5AZ101<br>23 209 26 | ZB5AP6<br>23 208 18 |

| Painikkeen tyyppi       |                | Taso                          |                       |                       |
|-------------------------|----------------|-------------------------------|-----------------------|-----------------------|
| Kansainvälinen merkintä | Tuotteet       | Kokonainen                    | Koottava              |                       |
| Tuotetunnus             | vihreä I NO    | <b>XB5AA3311</b><br>23 215 92 | ZB5AZ101<br>23 209 26 | ZB5AA331<br>23 207 48 |
|                         | punainen O NC  | <b>XB5AA4322</b><br>23 215 96 | ZB5AZ102<br>23 209 28 | ZB5AA432<br>23 207 58 |
|                         | valkoinen ↑ NO | <b>XB5AA3341</b><br>23 215 93 | ZB5AZ101<br>23 209 26 | ZB5AA334<br>23 207 74 |
|                         | musta ↑ NO     | <b>XB5AA3351</b><br>23 215 94 | ZB5AZ101<br>23 209 26 | ZB5AA335<br>23 207 82 |

| Painikkeen tyyppi |               | Ulkoneva                    |                       |                     | Sienipainike, Ø 40 mm       |                       |                     |
|-------------------|---------------|-----------------------------|-----------------------|---------------------|-----------------------------|-----------------------|---------------------|
| Ei merkitty       | Tuotteet      | Kokonainen                  | Koottava              |                     | Kokonainen                  | Koottava              |                     |
| Tuotetunnus       | musta ● NO    | –                           | –                     | –                   | <b>XB5AC21</b><br>23 215 99 | ZB5AZ101<br>23 209 26 | ZB5AC2<br>23 185 44 |
|                   | punainen ● NC | <b>XB5AL42</b><br>23 216 21 | ZB5AZ102<br>23 209 28 | ZB5AL4<br>23 207 90 | –                           | –                     | –                   |

| Painikkeen tyyppi       |                  | Kaksoispainike                 |                       |                        | Kolmoispainike                  |  |                         |
|-------------------------|------------------|--------------------------------|-----------------------|------------------------|---------------------------------|--|-------------------------|
| Suojausluokka           |                  | IP 66 - IP 69K                 |                       |                        | IP 66 - IP 69K                  |  |                         |
| Kansainvälinen merkintä | Tuotteet         | Kokonainen (A)                 | Koottava              |                        | Kokonainen (B)                  | Koottava                                       |                         |
| Tuotetunnus             | (A) NO + NC      | <b>XB5AL73415</b><br>23 184 10 | ZB5AZ105<br>23 209 34 | ZB5AL7341<br>23 184 87 | –                               | –  | –                       |
|                         | (B) NO + NC + NO | –                              | –                     | –                      | <b>XB5AA711237</b><br>23 184 08 | ZB5AZ103<br>23 209 30<br>+ ZBE102<br>23 209 98 | ZB5AA71123<br>23 184 73 |

(1) Vaihtoehtoinen KytKentä: plug-in liitin, Faston liitin (6.35 ja 2 x 2.8).



## Painikkeet, koskettimet ja merkkivalot Ø 22 muovirunkoinen Painikkeet ja vääntimet

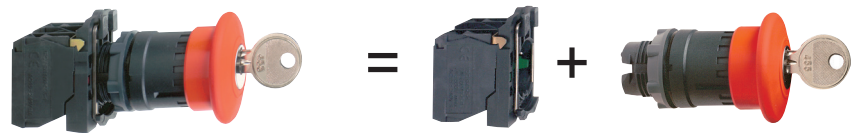

| Ø 40 mm hätäseis sienipainike (2) |                    | Trigger action (EN/ISO 13850) |  |
|-----------------------------------|--------------------|-------------------------------|--|
| Painikkeen tyyppi                 |                    | Vetämällä vapautettava        |  |
| Ei merkitty                       | Tuotteet           | Kokonainen                    | Koottava                                 |
| Tuotetunnus                       | punainen ● NO + NC | <b>XB5AT845</b> 23 216 33     | ZB5AZ105 23 209 34<br>ZB5AT84 23 199 49  |
| Painikkeen tyyppi                 |                    | Kiertämällä vapautettava      |  |
| Tuotetunnus                       | punainen ● NO + NC | <b>XB5AS8445</b> 23 202 45    | ZB5AZ105 23 209 34<br>ZB5AS844 23 199 48 |
| Tuotetunnus                       | punainen ● NC + NC | <b>XB5AS8444</b>              | ZB5AZ104 23 209 32<br>ZB5AS844 23 199 48 |
| Painikkeen tyyppi                 |                    | Avaimella vapautettava        |  |
| Tuotetunnus                       | punainen ● NO + NC | <b>XB5AS9445</b> 23 202 47    | ZB5AZ105 23 209 34<br>ZB5AS944 23 208 28 |

(2) Hätäseis "trigger action" (mekaanisesti varmennettu rakenne) painikkeet ovat seuraavien standardien mukaisia: EN/IEC 60204-1 ja EN/ISO 13850, konedirektiivi 2006/42/EC ja standardi EN/IEC 60947-5-5. Ota yhteyttä jos haluat tarkempaa tietoa standardeihin liittyvistä asioista.

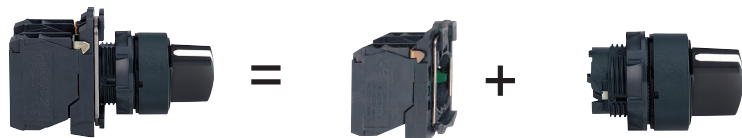

| Vääntökytkimet ja avainkytkimet |                 | Pyöreä kaulus                                       |  |                                       |  |
|---------------------------------|-----------------|---|--|---------------------------------------|--|
| Ohjainpään tyyppi               |                 | Pyöreä kaulus                                       |  |                                       |  |
| Suojaluokka                     |                 | IP 66 / Nema 4X, 13 / Class II                      |  |                                       |  |
| Asennus (mm)                    |                 | Ø 22.5 (22.4 <sup>+0.4</sup> <sub>0</sub> suositus) |  |                                       |  |
| Syvyy (mm)                      |                 | 30 (vaaka) x 40 (pysty)                             |  |                                       |  |
| Kytentä (1)                     |                 | ruuviliitäntä                                       |  |                                       |  |
| Vääntimen tyyppi                |                 | Väännin   |  |                                       |  |
| Tuotteet                        |                 | Kokonainen  | Koottava                               | Kokonainen                            | Koottava                               |
| Asentojen määrä ja tyyppi       |                 | 2 asentoa<br>jäävä asento                           | 2 asentoa<br>jäävä asento              | 2 asentoa<br>jousipalautus vasemmalle | 2 asentoa<br>jousipalautus vasemmalle  |
| Tuotetunnus                     | musta ● NO      | <b>XB5AD21</b>                                      | ZB5AZ101 23 209 26<br>ZB5AD2 23 208 30 | <b>XB5AD41</b>                        | ZB5AZ101 23 209 26<br>ZB5AD4 23 208 32 |
| Asentojen määrä ja tyyppi       |                 | 3 asentoa<br>jäävä asento                           | 3 asentoa<br>jäävä asento              | 3 asentoa<br>jousipalautus keskelle   | 3 asentoa<br>jousipalautus keskelle    |
| Tuotetunnus                     | musta ● NO + NO | <b>XB5AD33</b>                                      | ZB5AZ103 23 209 30<br>ZB5AD3 23 208 34 | <b>XB5AD53</b>                        | ZB5AZ103 23 209 30<br>ZB5AD5 23 208 36 |
| Vääntimen tyyppi                |                 | Key, n° 455   |  |                                       |  |
| Asentojen määrä ja tyyppi       |                 | 2 asentoa<br>jäävä asento                           | 2 asentoa<br>jäävä asento              | 2 asentoa<br>jäävä asento             | 2 asentoa<br>jäävä asento              |
| Tuotetunnus                     | musta ● NO      | <b>XB5AG21</b>                                      | ZB5AZ101 23 209 26<br>ZB5AG2 23 208 66 | <b>XB5AG41</b>                        | ZB5AZ101 23 209 26<br>ZB5AG4 23 208 68 |

(3) Symboli  $\Delta$  tarkoittaa asentoa, jossa avaimen voi poistaa.



| Merkkivalot       |                 |   |                             |                             |   |                     |                      |
|-------------------|-----------------|---|-----------------------------|-----------------------------|---|---------------------|----------------------|
| Ohjainpään tyyppi |                 | Pyöreä kaulus<br>Sileä valokupu                     |                             |                             |   |                     |                      |
| Suojausluokka     |                 | IP 66 / Nema 4X, 13 / Class II                      |                             |                             |   |                     |                      |
| Asennus (mm)      | reikään         | Ø 22.5 (22.4 <sup>+0.4</sup> <sub>0</sub> suositus) |                             |                             |   |                     |                      |
|                   | Asennustila     | 30 (vaaka) x 40 (pysty)                             |                             |                             |   |                     |                      |
| Syvyys            | ohjainpään alla | 43  |                             |                             |   |                     |                      |
| KytKentä (1)      |                 | ruuviliitäntä                                       |                             |                             |   |                     |                      |
| Valolähde         |                 | Integroitu LED                                      |                             |                             | Syöttö BA 9s lampulle (ei sisälly toimitukseen) |                     |                      |
|                   | Tuotteet        | Kokonainen  |                             |                             | Kokonainen                                      | Koottava            |                      |
| Syöttöjännite     |                 | 24 V AC/DC  | 110...120 V AC              | 230...240 V AC              | 250 V max., 2.4 W max.                          |                     |                      |
| Tuotetunnus       | valkoinen       | <b>XB5AVB1</b><br>23 216 34                         | <b>XB5AVG1</b><br>23 216 39 | <b>XB5AVM1</b><br>23 216 44 | <b>XB5AV61</b><br>23 216 57                     | ZB5AV6<br>23 209 64 | ZB5AV01<br>23 209 38 |
|                   | vihreä          | <b>XB5AVB3</b><br>23 216 35                         | <b>XB5AVG3</b><br>23 216 40 | <b>XB5AVM3</b><br>23 216 45 | <b>XB5AV63</b><br>23 216 58                     | ZB5AV6<br>23 209 64 | ZB5AV03<br>23 209 40 |
|                   | punainen        | <b>XB5AVB4</b><br>23 216 36                         | <b>XB5AVG4</b><br>23 216 41 | <b>XB5AVM4</b><br>23 216 46 | <b>XB5AV64</b><br>23 216 59                     | ZB5AV6<br>23 209 64 | ZB5AV04<br>23 209 42 |
|                   | oranssi         | <b>XB5AVB5</b><br>23 216 37                         | <b>XB5AVG5</b><br>23 216 42 | <b>XB5AVM5</b><br>23 216 47 | <b>XB5AV65</b><br>23 216 60                     | ZB5AV6<br>23 209 64 | ZB5AV05<br>23 209 44 |
|                   | sininen         | <b>XB5AVB6</b><br>23 216 38                         | <b>XB5AVG6</b><br>23 216 43 | <b>XB5AVM6</b><br>23 216 48 | –   | –                   | –                    |
|                   |                 |   |                             |                             |   |                     |                      |

(1) Vaihtoehtoinen KytKentä: plug-in liitin, Faston liitin (6.35 and 2 x 2.8), jousiliitin.





### Valopainikkeet ja vääntökytkimet

| Tyypit        |  | Tasopainike, jousipalautteinen, valopainikkeet  |   |   |   |  |          |  |
|---------------|--|---|---|---|---|--|----------|--|
| Valolähde     |  | Integroitu LED  |   |   | Syöttö BA 9s lampulle (ei sisälly toimitukseen)   |  |          |  |
| Tuotteet      |  | Kokonainen  |   |   | Kokonainen  | Koottava   |          |  |
| Syöttöjännite |  | 24 V AC/DC  | 110...120 V AC  | 230...240 V AC  | 250 V max., 2.4 W max.  |  |          |  |
| Tuotetunnus   |  | valkoinen ● NO + NC<br>vihreä ● NO + NC<br>punainen ● NO + NC<br>oranssi ● NO + NC<br>sininen ● NO + NC | <b>XB5AW31B5</b><br>23 216 61<br><b>XB5AW33B5</b><br>23 216 67<br><b>XB5AW34B5</b><br>23 216 73<br><b>XB5AW35B5</b><br>23 216 79<br><b>XB5AW36B5</b><br>23 216 85 | <b>XB5AW31G5</b><br>23 216 62<br><b>XB5AW33G5</b><br>23 216 68<br><b>XB5AW34G5</b><br>23 216 74<br><b>XB5AW35G5</b><br>23 216 80<br><b>XB5AW36G5</b><br>23 216 86 | <b>XB5AW31M5</b><br>23 216 63<br><b>XB5AW33M5</b><br>23 216 69<br><b>XB5AW34M5</b><br>23 216 75<br><b>XB5AW35M5</b><br>23 216 81<br><b>XB5AW36M5</b><br>23 216 87 | <b>XB5AW3165</b><br>23 216 66<br><b>XB5AW3365</b><br>23 216 72<br><b>XB5AW3465</b><br>23 216 78<br><b>XB5AW3565</b><br>23 216 84 | ZB5AW065 | ZB5AW31<br>23 216 91<br>ZB5AW33<br>23 216 92<br>ZB5AW34<br>23 216 93<br>ZB5AW35<br>23 216 94 |



| Tyypit        |  | Kaksoispainike LED merkkivalolla<br>(1 vihreä tasopainike, 1 ulkoneva pun. painike) |  |  | Valoväänin<br>(2 asentoinen jäävä)   |  |                |
|---------------|--|---|--|--|--|--|----------------|
| Suojaluokka   |  | IP 66 - IP 69K  |  |  | IP 66  |  |                |
| Valolähde     |  | Integroitu LED  |  |  | Integroitu LED   |  |                |
| Tuotteet      |  | Kokonainen  |  |  | Kokonainen   |  |                |
| Syöttöjännite |  | 24 V AC/DC  | 110...120 V AC   | 230...240 V AC   | 24 V AC/DC   | 110...120 V AC   | 230...240 V AC |
| Tuotetunnus   |  | vihreä ● NO + NC<br>punainen ● NO + NC<br>oranssi ● NO + NC<br>valkoinen ● NO + NC  | <b>XB5AW73731B5</b><br>23 184 11<br><b>XB5AW73731G5</b><br>23 184 12<br><b>XB5AW73731M5</b><br>23 184 13 | <b>XB5AK123B5</b><br>23 216 12<br><b>XB5AK124B5</b><br>23 216 15<br><b>XB5AK125B5</b><br>23 216 18 | <b>XB5AK123G5</b><br>23 216 13<br><b>XB5AK124G5</b><br>23 216 16<br><b>XB5AK125G5</b><br>23 216 19 | <b>XB5AK123M5</b><br>23 216 14<br><b>XB5AK124M5</b><br>23 216 17<br><b>XB5AK125M5</b><br>23 216 20 |                |

### Tyhjät kotelot



| Tyhjät kotelot | Painikekotelo<br>1 aukko   | Muovikotelot               |                            |                            |                            |                            |
|----------------|----------------------------|----------------------------|----------------------------|----------------------------|----------------------------|----------------------------|
| Tuotetunnus    | <b>XALK01</b><br>23 215 58 | <b>XALD01</b><br>23 215 10 | <b>XALD02</b><br>23 215 12 | <b>XALD03</b><br>23 215 14 | <b>XALD04</b><br>23 215 16 | <b>XALD05</b><br>23 215 18 |



| Käyttövalmiit paketit   | Paneeliin asennettava        |                              |                                     |                              | Liikutteltava sovellus       |                                     |
|---|------------------------------|------------------------------|-------------------------------------|------------------------------|------------------------------|-------------------------------------|
| <b>Langaton ja paristovapaa 22mm painike kiinnitys kiristysholkillä</b> | Muovipää                     | Metallipää                   | Muovipää                            | Metallipää                   | Muovipää käsiyksikössä       |                                     |
| <b>Painikelevy</b>  | 1 musta painikelevy          |                              | 1 10 sarja erilaisia painikelevyjä  |                              | 1 musta painikelevy          | 1 10 sarja erilaisia painikelevyjä  |
| <b>Vastaanotin</b>  | Ei ohjelmoitava              |                              | Ohjelmoitava                        |                              | Ei ohjelmoitava              | Ohjelmoitava                        |
| <b>Relelähdtö</b>   | 1 relelähdtön tyyppi C/O 3A  |                              | 2 relelähdtöä lähdtön tyyppi C/O 3A |                              | 1 relelähdtö tyyppi C/O 3A   | 2 relelähdtöä lähdtön tyyppi C/O 3A |
| <b>Jännitevastaanotin</b>   | 24 VDC                       |                              | 24...240 AC/DC                      |                              | 24 VDC                       | 24...240 AC/DC                      |
| <b>Tuotetunnus</b>  | <b>XB5RFB01</b><br>23 180 56 | <b>XB4RFB01</b><br>23 180 54 | <b>XB5RFA02</b><br>23 180 55        | <b>XB4RFA02</b><br>23 180 53 | <b>XB5RMB03</b><br>23 180 58 | <b>XB5RMA04</b><br>23 180 57        |

Painike ja vastaanotin ovat tehtaalla valmiiksi liitetty pariksi



| Lähettimen erillisosat                    |                           | Langattoman ja paristovapaan painikkeen lähdtin                                 |           | Muoviohjainpää + lähdtin |           | Metalliohjainpää + lähdtin |           |
|---|---------------------------|---|-----------|--------------------------|-----------|----------------------------|-----------|
| Langaton ja paristovapaa painike sisältää |                           | - lähdtimen ja kiristysholkin<br>- jousipalautteisen painikkeen ja painikelevyn |           |                          |           |                            |           |
| <b>Tuotetunnus</b>                        |                           | <b>ZBRT1</b>  | 23 180 86 | -                        | -         | -                          | -         |
| Painikelevyn väri                         | Valkoinen                 | ●   | -         | <b>ZB5RTA1</b>           | 23 180 68 | <b>ZB4RTA1</b>             | 23 180 59 |
|   | Musta                     | ●   | -         | <b>ZB5RTA2</b>           | 23 180 69 | <b>ZB4RTA2</b>             | 23 180 60 |
|   | Vihreä                    | ●   | -         | <b>ZB5RTA3</b>           | 23 180 75 | <b>ZB4RTA3</b>             | 23 180 61 |
|   | valkoinen I vihreä tausta | ⏏   | -         | <b>ZB5RTA331</b>         | 23 180 76 | <b>ZB4RTA331</b>           | 23 180 62 |
|   | Punainen                  | ●   | -         | <b>ZB5RTA4</b>           | 23 180 77 | <b>ZB4RTA4</b>             | 23 180 63 |
|   | Valkoinen O pun. tausta   | ⦿   | -         | <b>ZB5RTA432</b>         | 23 180 78 | <b>ZB4RTA432</b>           | 23 180 64 |
|   | Keltainen                 | ●   | -         | <b>ZB5RTA5</b>           | 23 180 79 | <b>ZB4RTA5</b>             | 23 180 65 |
|   | Sininen                   | ●   | -         | <b>ZB5RTA6</b>           | 23 180 80 | <b>ZB4RTA6</b>             | 23 180 66 |



| Ohjelmoitavat vastaanottimet |  |
|------------------------------|--|
| Ohjelmoitava lähdtimessä     | - 2 nappia (opetus, parametointi)<br>- 6 merkki LED:ä (virta päällä, lähdtöjen tilat, radiosignaalin voimakkuus) |
| Lähdtön tyyppi               | 4 PNP lähdtöä 200 mA / 24V   |
| Vastaanottimen syöttöjännite | 24 VDC   |
| <b>Tuotetunnus</b>           | <b>ZBRRC</b> 23 180 85   |
|                              | 2 relelähdtöä tyyppi RT 3A   |
|                              | 24...240 AC/DC   |
|                              | <b>ZBRRA</b> 23 180 84   |



| Toistinyksikkö   |   |
|--|---|
| Toistin sijoitetaan lähdtimen ja vastaanottimen väliin | Käytetään lisäämään kuuluvuusetäisyyttä ja/tai kiertämään esteet, jotka haittaavat radiosignaalia.<br>- 5 m kaapeli<br>- 1 power-ON LED<br>- 2 LED:ä vastaanotto / lähdtys<br>- Toistimen syöttöjännite: 24...240 AC/DC |
| <b>Tuotetunnus</b>                                     | <b>ZBRA1</b> 23 180 87  |



| Tyhjä kotelo       |                             |
|--------------------|-----------------------------|
| <b>Tuotetunnus</b> | <b>ZBRM01</b> 23 180 83     |
|                    | Handy box, muovi<br>1 aukko |

Muut tuotteet: Ole yhteydessä asiakaspalveluun.

## Ohjaukotelot XB5 painikkeille, vääntimille ja merkkivaloille Ø 22 muovirunkoinen



### Kokonaiset kotelot 1 painikkeella, vääntökytkimellä tai avainkytkimellä (Vaalean harmaa RAL 7035 pohja ja tumman harmaa RAL 7016 kansi)

|  |                                  |              |  |   |                             |  |
|--|----------------------------------|--------------|--|---|-----------------------------|--|
| <b>Suojausluokka</b>   | IP 65 / Nema 4X ja 13 / Class II |              |  |   |                             |  |
| <b>Mitat (mm)</b>  | W x H x D                        |              | 68 x 68 x 113 max. (korkeus 113 mm kun avaimella vapautettava Ø 40 sienipainike) |   |                             |  |
| <b>Kiinnitys (mm)</b>  | 2 x Ø 4.3 54 mm keskeltä         |              |  |   |                             |  |
| <b>Toiminnot</b>   | 1 Start tai Stop toiminto        |              |  | 1 Start-Stop toiminto                                   |                             |  |
|  | <b>Merkintä</b>                  |              |  | Jousipalautteinen painike                               |                             |  |
| <b>Painikkeiden määrä ja tyyppi/vääntökytkin/avainkytkin</b> | 1 tasopainike vihr.              |              |  | 1 tasopainike pun.                                      |                             | 1 ulkoneva painike pun.                  |
|  |                                  |              |  | 2 asentoinen jäävä asento vääntökytkin tai avainväännin |                             |  |
|  |                                  |              |  | Musta väännin   |                             | Avain n° 455 (avaimen poisto ala-asento) |
| <b>Tuotetunnus</b>   | <b>NO</b>                        | <b>I</b>     | <b>XALD102</b><br>23 215 21  | -   | -                           | -  |
|  |                                  | <b>Start</b> | <b>XALD103</b><br>23 215 23  | -   | -                           | -  |
|  |                                  | <b>O - I</b> | -  | -   | -                           | <b>XALD134</b><br>23 217 92              |
|  |                                  | <b>O</b>     | -  | <b>XALD112</b><br>23 215 32                             | <b>XALD115</b><br>23 215 29 | <b>XALD144</b><br>23 215 32              |



|  |   |                 |           |   |                |  |
|--|---|-----------------|-----------|---|----------------|--|
| <b>Toiminto</b>                        | <b>Hätäseis (2)</b> (Vaalean harmaa RAL 7035 pohja ja keltainen RAL 1012 kansi) |                 |           |   |                |  |
| <b>Sienipainikkeen määrä ja tyyppi</b> | 1 punainen Ø 40, kiertämällä vapautettava                                       |                 |           | 1 punainen Ø 40, avaimella vapautettava |                |  |
| <b>Lukitusmekanismi</b>                | Varmennettu rakenne (EN/ISO 13850)  |                 |           | Varmennettu rakenne (EN/ISO 13850)      |                |  |
| <b>Tuotetunnus</b>                     | <b>NC</b>   | <b>XALK178</b>  |           |   | <b>XALK188</b> |  |
|  | <b>NC + NC</b>  | <b>XALK178F</b> | 23 215 66 | <b>XALK188F</b>                         | 23 215 73      |  |
|  | <b>NO + NC</b>  | <b>XALK178E</b> | 23 215 65 | <b>XALK188E</b>                         | 23 215 72      |  |
|  | <b>NC + NC + NO</b>   | <b>XALK178G</b> | 23 215 67 | <b>XALK188G</b>                         | 23 215 74      |  |

(2) Hätäseis "trigger action" (mekaanisesti varmennettu rakenne) painikkeet ovat seuraavien standardien mukaisia: EN/IEC 60204-1 ja EN/ISO 13850, konedirektiivi 2006/42/EC ja standardi EN/IEC 60947-5-5. Ota yhteyttä jos haluat tarkempaa tietoa standardeihin liittyvistä asioista.

#### (1) Tyhjät kotelot:

Tuotetunnus: **XALD0**●, korvaa merkki ● tarvittavien aukkojen lukumäärällä; 1, 2, 3, 4 tai 5



### Kokonainen kotelo 2 tai 3 Painiketta tai 2 Painiketta + 1 merkkivalo (Vaalean harmaa RAL 7035 pohja ja tumman harmaa RAL 7016 kansi)

|   |   |                     |  |   |                              |                             |
|---|---|---------------------|--|---|------------------------------|-----------------------------|
| <b>Mitat (mm)</b>                                 | W x H x D   |                     | 2-toimintoa ohjaukotelot: 68 x 106 x 62; 3-toimintoa ohjaukotelot: 68 x 136 x 87 |   |                              |                             |
| <b>Kiinnitys (mm)</b>                             | 2-toimintoa ohjaukotelot: 2 x Ø 4.3 on 54 x 68 keskeltä;<br>3-toimintoa ohjaukotelot: 2 x Ø 4.3 on 54 x 98 keskeltä |                     |  |   |                              |                             |
| <b>Toiminto</b>                                   | Start-Stop toiminnot  |                     |  | 2 toimintoa   |                              | 3 toimintoa                 |
|   | <b>Merkintä</b>   |                     |  |   |                              |                             |
| <b>Painikkeiden määrä ja tyyppi /merkkilamppu</b> | Jousipalautteinen painike   |                     |  |   |                              |                             |
|   | 1 tasopainike vihr.   |                     |  | 1 pun. merkkivalo Integroitu LED                      |                              | 1 tasopain. valk.           |
|   | 1 tasopainike pun.  |                     |  | 1 tasopainike vihr.                                   |                              | 1 tasopain. valk.           |
|   |   |                     |  | 1 tasopainike pun.                                    |                              | 1 tasopain. pun.            |
|   |   |                     |  | 24 V AC/DC  |                              | 1 tasopain. mus.            |
|   |   |                     |  | 230 V AC  |                              | 1 tasopain. mus.            |
| <b>Tuotetunnus</b>                                | <b>NO + NC</b>  | <b>I - O</b>        | <b>XALD213</b><br>23 215 35  | <b>XALD363B</b><br>23 215 50                          | <b>XALD363M</b><br>23 215 52 | -                           |
|   |   | <b>Start - Stop</b> | <b>XALD215</b><br>23 215 38  | -   | -                            | -                           |
|   | <b>NO + NO</b>  | ↑<br>↓              | -  | -   | -                            | <b>XALD222</b><br>23 215 39 |
|   | <b>NO + NC + NO</b>   | ↑<br>○<br>↓         | -  | -   | -                            | <b>XALD324</b><br>23 215 43 |
|   |   |                     | -  | -   | -                            | <b>XALD328</b><br>23 215 47 |
| <b>Lisätarvikkeet</b>                             | <b>Kosketinlohkot</b>   |                     |  | <b>Merkkivalolohkot Integroitu LED, väri punainen</b> |                              |                             |
| <b>Kuvaus</b>                                     | NO kosketin   |                     | NC kosketin  |   | 24 V AC/DC                   |                             |
| <b>Tuotetunnus</b>                                | <b>ZENL1111</b><br>23 215 77  |                     | <b>ZENL1121</b><br>23 215 78   |   | <b>ZALVB4</b><br>47 931 04   |                             |
|   |   |                     |  |   | <b>ZALVM4</b><br>47 931 14   |                             |

Muut tuotteet: Ole yhteydessä asiakaspalveluun.

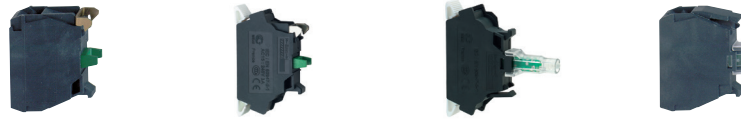

| Kosketin- ja merkivalolohkot (1) (2)                        |  |   |  |                               |  |                                     |  |                              |  |  |  |
|---|--|---|--|-------------------------------|--|-------------------------------------|--|------------------------------|--|--|--|
| Yksi kosketinlohko  |  |   |  | Merkivalolohko Integroitu LED |  |                                     |  | Merkivalolohko, suora syöttö |  |  |  |
| Toiminnalliset ominaisuudet                                 |  | AC-15, 240 V - 3 A                      |  | Virrankulutus                 |  |                                     |  |                              |  |  |  |
| Pakkoavautuva kosketin täyttää vaatimukset IEC/EN 60947-5-1 |  | NC kosketin pakkoavautuvalla toiminolla |  | 18 mA                         |  | 24 V AC/DC                          |  |                              |  |  |  |
|   |  |   |  | 14 mA                         |  | 120 V AC                            |  |                              |  |  |  |
|   |  |   |  | 14 mA                         |  | 240 V AC                            |  |                              |  |  |  |
|   |  | Ruuviliitin                             |  | Jousiliitin                   |  | Yhdessä ohjainpää ja Integroitu LED |  |                              |  |  |  |
|   |  |   |  | 24 V AC/DC                    |  | 110...120 V AC                      |  | 230...240 V AC               |  |  |  |
| Tuotetunnus (5)*  |  | NO <b>ZBE101</b> 23 209 96              |  | <b>ZBE1015</b>                |  | valkoinen ● <b>ZBVB1</b> 23 210 24  |  | <b>ZBVG1</b> 23 210 34       |  | <b>ZBVM1</b> 23 210 44   |  |
|   |  | NC <b>ZBE102</b> 23 209 98              |  | <b>ZBE1025</b>                |  | vihreä ● <b>ZBVB3</b> 23 210 26     |  | <b>ZBVG3</b> 23 210 36       |  | <b>ZBVM3</b> 23 210 46   |  |
|   |  |   |  |                               |  | punainen ● <b>ZBVB4</b> 23 210 28   |  | <b>ZBVG4</b> 23 210 38       |  | <b>ZBVM4</b> 23 210 48   |  |
|   |  |   |  |                               |  | oranssi ● <b>ZBVB5</b> 23 210 30    |  | <b>ZBVG5</b> 23 210 40       |  | <b>ZBVM5</b> 23 210 50   |  |
|   |  |   |  |                               |  | sininen ● <b>ZBVB6</b> 23 210 32    |  | <b>ZBVG6</b> 23 210 42       |  | <b>ZBVM6</b> 23 210 52   |  |
|   |  |   |  |                               |  |                                     |  |                              |  | BA 9s lamppu (ei sisälly)<br>250 V max., 2.4 W max.<br>ZBV6 23 210 22<br>Väri kuvun värin mukaan |  |



| Resettpainike |                                |                                |
|---------------|--------------------------------|--------------------------------|
| Suojausluokka | IP 66 / Nema 4X, Class II      |                                |
| Varren pituus | 17...120 mm                    | 120...257 mm                   |
| Tuotetunnus   | <b>XB5AA86102</b><br>23 214 88 | <b>XB5AA86202</b><br>23 214 90 |





| Silikonisuoja             |                          |                          |                |                            |                             | Sulkutulppa                |
|---------------------------|--------------------------|--------------------------|----------------|----------------------------|-----------------------------|----------------------------|
|                           |                          |                          |                |                            |                             | Ø 22 mm aukkoon            |
| <b>ZBP0A</b><br>23 214 34 | <b>ZBP0</b><br>23 214 32 | <b>ZBPA</b><br>23 214 33 | <b>ZBW008F</b> | <b>ZBW008</b><br>23 214 36 | <b>ZBW008A</b><br>23 214 38 | <b>ZB5SZ3</b><br>23 213 26 |



| Valumetallikotelot |  |               | 1 pystyriivi                 |                              |                              |                              | 2 pystyriiviä                |                              |                              |
|--------------------|--|---------------|------------------------------|------------------------------|------------------------------|------------------------------|------------------------------|------------------------------|------------------------------|
| L x K x S          |  | Reikien määrä | 1                            | 2                            | 3                            | 4                            | 2                            | 4                            | 6                            |
| 80 x 80 x 49 mm    |  |               | <b>XAPM1201</b><br>23 199 68 | –                            | –                            | –                            | <b>XAPM1202</b><br>23 199 66 | –                            | –                            |
| 80 x 130 x 49 mm   |  |               | –                            | <b>XAPM2202</b><br>23 199 06 | <b>XAPM2203</b><br>23 199 74 | –                            | –                            | <b>XAPM2204</b><br>23 199 75 | –                            |
| 80 x 175 x 49 mm   |  |               | –                            | –                            | <b>XAPM3203</b>              | <b>XAPM3204</b><br>23 199 83 | –                            | –                            | <b>XAPM3206</b><br>23 199 84 |

### Lisätarvikkeet (2)

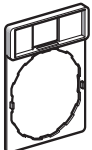
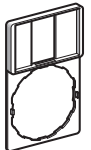
#### Kilvenpinnat

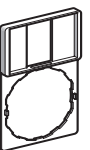
|             |   |  |   |   |
|-------------|---|--|---|---|
|             |  |  |  |  |
| Tuotetunnus | 30 x 40 mm<br>8 x 27 mm kilvelle<br><b>ZBZ32</b> 23 211 30                        | 30 x 50 mm<br>18 x 27 mm kilvelle<br><b>ZBZ33</b> 23 211 62                        | 30 x 40 mm<br>8 x 27 mm kilvelle<br><b>ZBZ34</b> 23 211 68                          | 30 x 50 mm<br>18 x 27 mm kilvelle<br><b>ZBZ35</b> 23 211 74                         |

### Lisätarvikkeet (2)

#### Kilvenpinnat 30 x 40 mm ja 8 x 27 mm kaiverrettavat kilvet ilman tekstiä



|   |                                       |  |
|---|---------------------------------------|--|
| Taustan väri                                  | musta tai punainen (valkoinen teksti) | valkoinen tai keltainen (musta teksti) |
| Tuotetunnus (10)*                             | <b>ZBY2101</b> 23 217 86              | <b>ZBY4101</b> 23 217 60               |
| 8 x 27 mm kaiverrettavat kilvet ilman tekstiä |                                       |  |
| Taustan väri                                  | musta tai punainen (valkoinen teksti) | valkoinen tai keltainen (musta teksti) |
| Tuotetunnus (10)*                             | <b>ZBY0101</b> 23 211 92              | <b>ZBY0102</b> 23 211 94               |

#### Kilvenpinnat 30 x 50 mm ja 18 x 27 mm kaiverrettavat kilvet ilman tekstiä



|  |                                       |  |
|--|---------------------------------------|--|
| Taustan väri                                   | musta tai punainen (valkoinen teksti) | valkoinen tai keltainen (musta teksti) |
| Tuotetunnus (10)*                              | <b>ZBY6101</b> 23 211 64              | <b>ZBY6102</b> 23 211 66               |
| 18 x 27 mm kaiverrettavat kilvet ilman tekstiä |                                       |  |
| Taustan väri                                   | musta tai punainen (valkoinen teksti) | valkoinen tai keltainen (musta teksti) |
| Tuotetunnus (10)*                              | <b>ZBY5101</b> 23 212 62              | <b>ZBY5102</b> 23 212 64               |

#### 8 x 27 mm merkityt kilvet, 30 x 40 mm pitimelle

|                          |                           |                           |                           |                          |                          |
|--------------------------|---------------------------|---------------------------|---------------------------|--------------------------|--------------------------|
| Merkintä ja taustan väri | 0-I                       | I-II                      | I-0-II                    |                          |                          |
| Tuotetunnus              | <b>ZBY02178</b> 23 212 04 | <b>ZBY02179</b> 23 212 06 | <b>ZBY02186</b> 23 212 08 |                          |                          |
| Merkintä ja taustan väri | START                     | STOP                      | OFF-ON                    | 0-I-START                |                          |
| Tuotetunnus              | <b>ZBY02303</b> 23 212 52 | <b>ZBY02304</b> 23 212 12 | <b>ZBY02367</b> 23 212 60 | <b>ZBY0187</b> 23 220 30 |                          |
| Merkintä ja taustan väri | KÄYNTIIN                  | SEIS                      | ETEEN                     | TAAKSE                   | OIKEALLE                 |
| Tuotetunnus              | <b>ZBY4104</b> 23 217 60  | <b>ZBY4105</b> 36 060 92  | <b>ZBY4129</b> 23 217 62  | <b>ZBY4133</b> 23 217 64 | <b>ZBY4155</b> 23 217 66 |
| Merkintä ja taustan väri | YLÖS                      | ALAS                      | KIINNI                    | AUKI                     | SULJE                    |
| Tuotetunnus              | <b>ZBY4330</b> 23 217 70  | <b>ZBY4306</b> 23 217 72  | <b>ZBY4132</b> 23 217 74  | <b>ZBY4334</b> 23 217 76 | <b>ZBY0114</b> 23 217 78 |
| Merkintä ja taustan väri | SEIS-KÄYNTIIN             | KÄSI-AUTO                 | KÄSI-0-AUTO               |                          |                          |
| Tuotetunnus              | <b>ZBY0168</b> 23 217 82  | <b>ZBY4385</b> 23 217 84  | <b>ZBY4166</b> 23 222 44  |                          |                          |

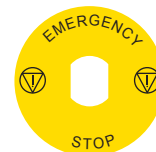

#### Ø 60 mm kilpi hätäseis sienipainikkeelle

|                          |                          |                           |                  |                          |                          |
|--------------------------|--------------------------|---------------------------|------------------|--------------------------|--------------------------|
| Merkintä ja taustan väri | -                        | HÄTÄ-SEIS                 | NÖDSTOPP         | EMERGENCY STOP           | NOT-AUS                  |
| Tuotetunnus              | <b>ZBY9101</b> 23 213 08 | <b>ZBY99230</b> 23 197 75 | <b>ZBY9730SE</b> | <b>ZBY9330</b> 23 213 10 | <b>ZBY9230</b> 36 060 95 |

#### Ø 90 mm kilpi hätäseis sienipainikkeelle

|                          |                          |                           |                          |  |
|--------------------------|--------------------------|---------------------------|--------------------------|--|
| Merkintä ja taustan väri | -                        | HÄTÄ-SEIS                 | EMERGENCY STOP           |  |
| Tuotetunnus              | <b>ZBY8101</b> 23 213 14 | <b>ZBY88230</b> 23 215 89 | <b>ZBY8330</b> 23 213 16 |  |

(1) Vaihtoehtoinen kytkentä: plug-in liitin, Faston liitin (6.35 ja 2 x 2.8), jousiliitin.

(2) Komponentit ja lisätarvikkeet käytettäväksi myös Harmony XB5 sarjan kanssa.

\* myyntierä

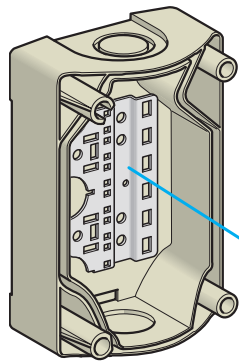

Kanteen asennettava

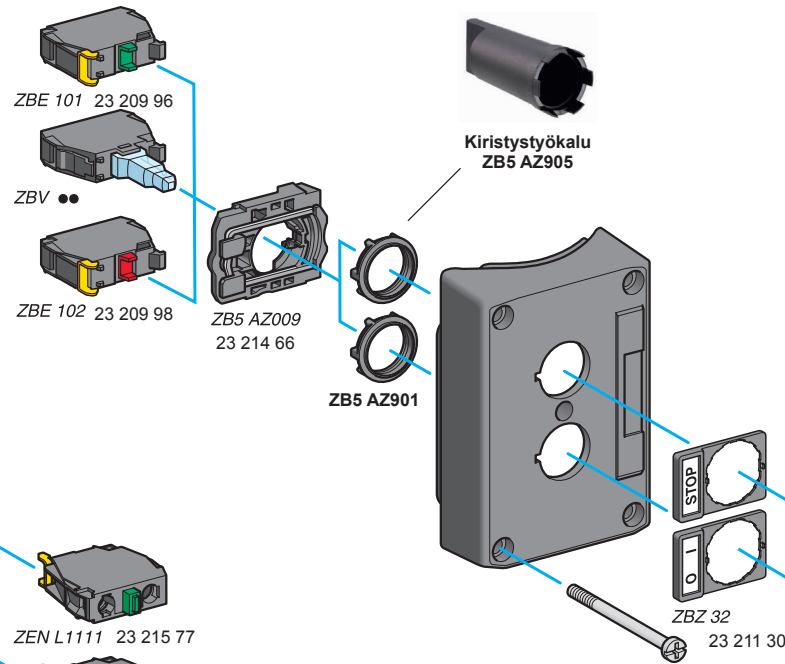

Pohjaan asennettava  
(helpompi johdotus)

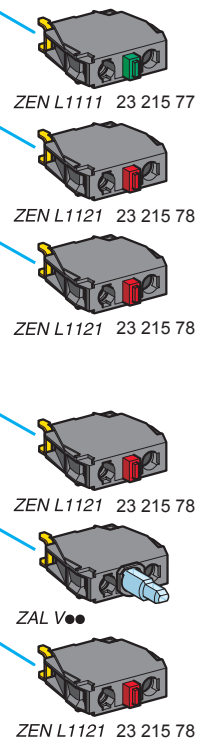

XBY 2U

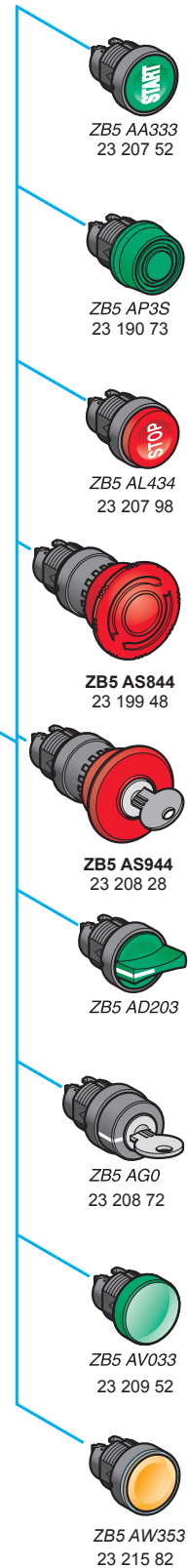



Kokonaiset yksiköt koromattulla metallikauluksella

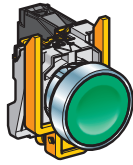

Painikkeet ja kytkimet

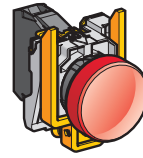

Merkkivalo

Koottavat

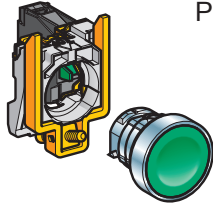

Painikkeet ja kytkimet

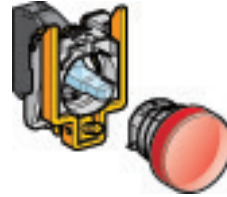

Merkkivalo runko + ohjainpää

ZB komponentit ja tarvikkeet

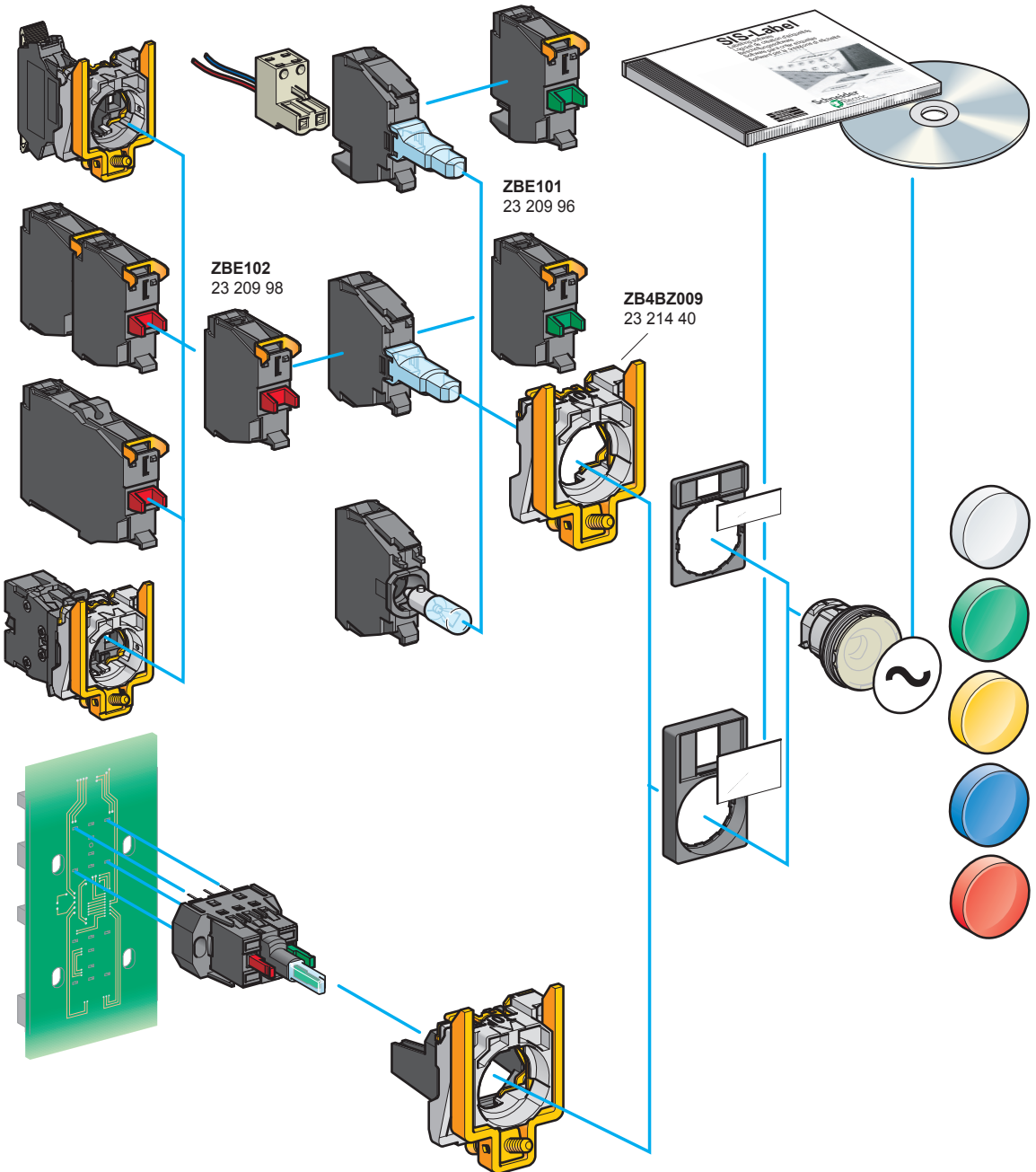



**Schneider Electric Finland Oy**  
Sokerilinnantie 11 C  
02600 Espoo  
[www.schneider-electric.com/fi](http://www.schneider-electric.com/fi)

04-2014

BHARMIPIKA14FI E1025 04 2014