



Saves Your Energy

EnstoNet Pistoliitinjärjestelmät



Tilat joustavat, jotta sinun ei tarvitse.



Valikoimastamme löydät kokonaisratkaisut liikerakentamisen sähköistykseen.

Me painotamme tuotekehitystyössä toiminnallisuutta, turvallisuutta sekä energiatehokkuutta.

SISÄLTÖ



Pistoliitinasennusjärjestelmä toimistoihin ja liiketiloihin	4
EnstoNet-asennuksen edut	5
EnstoNet hiilijalanjälki	6
Ensto Plugi	10
Toimisto	12
Luokkahuone	14
Liiketila	16
Valaisinkytkennät	18
Asennusjärjestelmätuotteet	20
Haaroitusrasiat	21
Kytkinrasiat	24
Asennuslevypistorasiat	27
Haaroittimet	29
EnstoNet-liitäntäosat	34
T-haaroittimien pistoliitännät	35
EnstoNet-johtosarjat	52
Ruuviliittimet 2-6 -napaiset	55
Jousiliittimet 2-6 -napaiset	61
Piirikorttiliittimet 2-6 -napaiset	64
Pistoliitintarvikkeet	66
Koodaukset tuoteryhmittäin	71
Tekniset tiedot	72
Sähköpiirustussymbolit	73
KytKentäkuvat	74
Mittapiirrookset	77



EnstoNet

Pistoliitinasennusjärjestelmä toimistoihin ja liiketiloihin



Sähköistettävien laitteiden määrä kasvaa jatkuvasti liikekiinteistöissä. Samalla loppukäyttäjien muuttuvat tarpeet sähköpisteiden sijainnin suhteen luovat haasteita sähkösuunnitelulle. Näihin ongelmiin olemme kehittäneet joustavan sähköistysratkaisun, joka muokkautuu kustannustehokkaasti käyttäjän tarpeisiin.

Nopeutta sinun eduksesi

Nopeasyklinen ja dynaaminen liike-elämä asettaa nykyaikaiselle rakennustuotannolle yhä vaativampia haasteita. Aika päätöksistä tekoihin lyhenee. Suunnitelmien yksityiskohdat muotoutuvat vähitellen rakennuksen noustessa kiihtyvää vauhtia. Tilojen käyttötarkoitus ja jopa käyttäjät saattavat vaihtua viime hetkillä, mikä edellyttää asennuksilta muuntojoustavuutta. Kaikki toiminta työympäristössä vaatii käyttöönsä sähköä. Sen jakelu eri jännitteisenä tai muotoisena, turvallisesti ja nopeasti tapahtuu EnstoNet-asennuksella.

Enston keskeisin toimintaperiaate on asiakaslähtöisyys. Sen todistaa yhteistyössä asiakkaiden kanssa luodut ratkaisut muunneltavien ja nopeasti asennettavien jakelujärjestelmien kehittämisessä.

Asennusjärjestelmän etuja ovat:

- suunnitelmien monistettavuus
- kytkentäaika- ja materiaalisäästöt
- sähköistysprojektin lyhyempi läpimenoaika
- helppo muunneltavuus elinkaaren aikana
- komponenttien uusiokäyttö asennuksissa
- ympäristöystävällinen asennus ilman hukkamateriaalia

Tyypillisiä käyttöympäristöjä ovat:

- toimistot
- liikekeskukset
- myymälät
- hotellit
- koulut
- messu- ja näyttelytilat

EnstoNet-asennuksen edut

Nopea asennus, nopea takaisinmaksu



EnstoNet-konsepti

EnstoNet-sähköasennus rakentuu pala palalta esivalmistelluista osista. EnstoNet-tuotteilla valaisin- ja pistorasiaryhmät valmistuvat nopeasti valaisinten sekä pistorasiakalusteiden kiinnitysvaiheessa kotelointia tai rasioita avaamatta.

Asennusjärjestelmä mahdollistaa suurtenkin kokonaisuuksien rakentamisen selkeinä ja kooltaan helposti hallittavina moduuleina. Näin asennukset voidaan tehdä rakenteiden pystytyksen rinnalla, ja kukin moduuli voidaan ottaa käyttöön heti sen valmistuttua.

EnstoNet-järjestelmää käytettäessä et tarvitse ylimääräisiä asennustarvikkeita tai -välineitä. Kaikki komponentit löytyvät selkeästi omista laatikoistaan. Toimitukset on helppo porrastaa projektin aikataulun mukaisesti. Ja mikä hienointa, käyttämällä EnstoNet -asennusjärjestelmää säästät ajan lisäksi myös luontoa! EnstoNet-järjestelmä ei tuota lainkaan muovita tai metallijätettä asennuskohteeseen.

Muunneltavuus

Rakennuksen elinkaaran aikana sen käyttö-tarkoitus, käyttäjät sekä heidän tarpeensa vaihtuvat tyypillisesti jopa kymmeniä kertoja. Jopa pienikin työympäristöön kohdistuva muutos, esimerkiksi toimiston työpisteiden siirtäminen, on edellyttänyt työtä hankaloittavia katkoksia sekä uusia sähköasennuksia. EnstoNet-asennusjärjestelmä on erittäin joustava näille pienille muutoksille, jotka voidaan toteuttaa ilman uusia asennuksia lähes käytön keskeyttämättä. Olemassa olevat järjestelmät voidaan purkaa ja hyödyntää uudelleen tai laajentaa tarpeen mukaan. Pois heitettävää purkujätettä ei synny lainkaan, joka tukee kestävä ja ympäristöystävällisen kehityksen edistämistä. Tämä on arvo johon me Enstolla haluamme jatkossakin sitoutua!

Asennusnopeus

Talotekniikan asennukset sähköistyksen osalta ajoittuvat hankkeen loppuvaiheeseen. Lopulliset suunnitelmat voivat muuttua useaan kertaan. Tämän seurauksena urakoitsijan toteutusaika jää lyhyeksi, ja tarvittavan työvoiman saaminen ja koordinointi kohteessa muuttuu haasteellisemmaksi. Käyttämällä EnstoNet-sähköistysjärjestelmää vältty näiltä ongelmilta ja pysyt aikataulussa. Asennusajan lyhennys mahdollistaa myös aiempaa isompien projektien hallinnan henkilöstömäärää lisäämättä.

EnstoNet-asennusjärjestelmä pienentää sähköistyksen hiilijalanjälkeä

Esimerkki: 1600 m² avokonttorin sähköistys

Vertailussa tarkasteltiin tilaa johon oli sijoitettu 88 työpistettä. Työpisteiden valaistus hoidettiin yläkattoon asennetulla yleisvalaistuksella ja pistorasiat lattialle asennetuilla 4-puoleisilla pistorasiapylväillä. Tarkastelu rajoittuu eri tavoin toteutettuun ryhmätason sähköjohdotukseen joka on toteutettu yläjakeluna. Pistorasiapylväiden ja valaisinten materiaali vaikutusta ei ole huomioitu kokonaishiilijalanjäljessä. Ilmoitetut luvut pätevät tehtaan portille asti. Ne eivät sisällä toimitusta asennuspaikalle.

Vertailu toteutettiin laadittamalla kaksi erilaista sähköistysratkaisua riippumattomalla sähkösuunnittelijalla. Toinen perinteisesti kerroskeskukselta kaapelikelalta johdottamalla ja toinen käyttämällä EnstoNet johtosarjoja sekä hajauttamalla ryhmäkeskukset pienemmiksi kokonaisuuksiksi ympäri tilaa. Näiden elinkaari vaikutukset laskettiin ISO 14040/14044 mukaisesti Bionova Oy:n toimesta (www.bionova.fi).

Bionovan raportti toteaa että EnstoNet-asennusten käyttö tuo merkittäviä ympäristöhyötyjä.



EnstoNet pienentää toimiston sähköistyksen materiaalipanoksia puoleen sähköistettyä työpistettä kohti

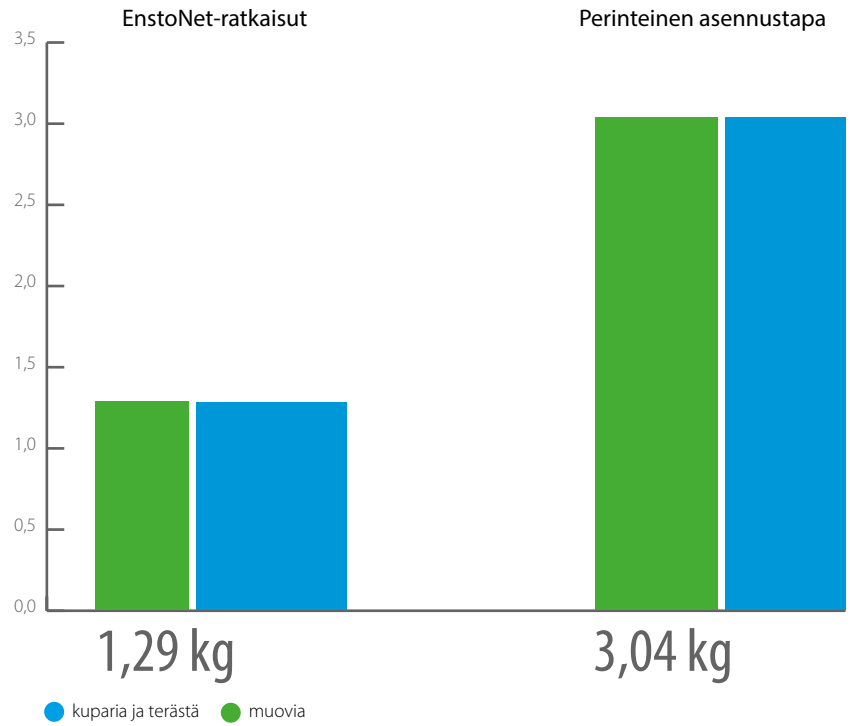

EnstoNet säästää
57%
materiaaleja

Ratkaisu säästää 57 % materiaaleja (painopuolesta). Perinteisessä asennuksessa pitkät kaapelit jakavat sähköä jakopisteiltä. EnstoNet-ratkaisussa myös jakopisteet hajautetaan ja kaapelointi vähenee selvästi.

EnstoNet pienentää toimiston sähköistyksen hiilijalanjälkeä 30 % kutakin sähköistettyä työpistettä kohti

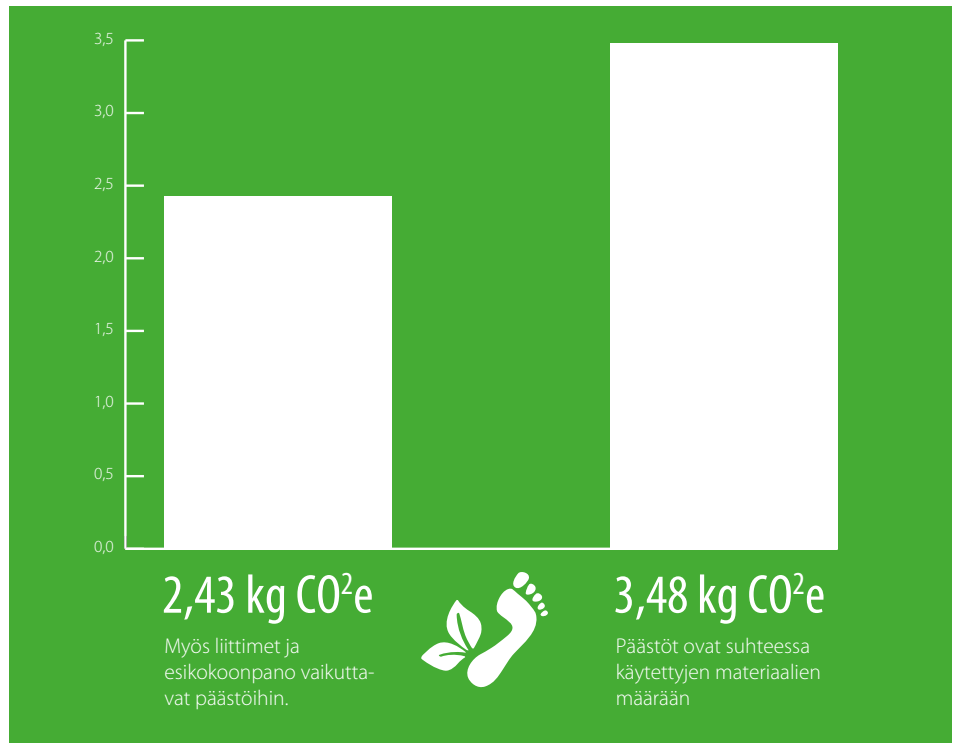

2,43 kg CO²e
Myös liittimet ja esikokoonpano vaikuttavat päästöihin.



3,48 kg CO²e
Päästöt ovat suhteessa käytettyjen materiaalien määrään.

EnstoNet pienentää
30%
sähköistyksen hiilijalanjälkeä

EnstoNet pienentää sähköistyksen hiilijalanjälkeä 30 %. Tämä ei huomioi kuljetusten tai asennusajan tuomia hyötyjä. Perinteinen asennustapa synnyttää jätettä ja kuluttaa energiaa ja työaikaa asennuspaikalla. EnstoNet-ratkaisussa asennusvalmiit komponentit toimitetaan valmiina yhteen liitettäväksi.

Lähde: Bionova EPD raportti 03/2015



EnstoNet-asennusten ydinkomponentti on pistoliitin.

Monipuoliset käyttömahdollisuudet!

Olemme kehittäneet EnstoNet-asennusjärjestelmän jotta pistoliitinten kytkeminen toisiinsa olisi mahdollisimman helppoa ja turvallista. Eri järjestelmiin suositellut pistoliitimet ovat keskenään mekaanisesti yhteensopimattomia sekä väriykseltään erilaisia. Suositusta noudatettaessa myös ylläpito ja uudistaminen helpottuu huomattavasti. Valaistuksen sähköjakelu on EnstoNet-pistoliitinasennusten yleisin käyttöalue, mutta myös pistorasioiden syöttö sekä ylä- että alajakelua käytettäessä on hyvin yleistä.

Näiden lisäksi EnstoNet-järjestelmä soveltuu muiden toimitiloihin sijoitettavien laitteiden, kuten esimerkiksi lämmitys- ja jäähdytyslaitteiden sähkönsyöttöön. Liikerakentamisessa käytettävien valaisinten valmistajat sekä yhä useammin myös muut laitevalmistajat hyödyntävät pistoliittimiä omissa tuotteissaan niiden helpon asennettavuuden ansiosta. Sähkön jakelun lisäksi EnstoNet-järjestelmä tukee myös erilaisten ohjaussignaalien sekä väyläratkaisujen toteuttamisen joko erikseen tai muun sähköistyksen rinnalla.

Koodi A, valkoiset ja mustat liittimet

Tarkoitettu sähkönsyöttöön pääasiassa valaistus- ja pistorasiaryhmissä.

Koodi B, siniset liittimet

Tarkoitettu käytettäväksi eri ohjaustarkoituksiin ja voidaan käyttää myös sähkösuunnittelijan määrittelemänä muuhun sähkönsyöttöön rakennuksissa.

Beiget liittimet on tarkoitettu lisäväriksi tarvittaessa.

Koodi C, harmaat liittimet

Harmaiden liittimien ja tarvikkeiden avulla on mahdollista yhdistää samaan johdotukseen sekä tehosyöttö että sen ohjauspiiri. Punaiset liittimet on tarkoitettu lisäväriksi tarvittaessa.



Ensto Plugi

Nopeampaa, joustavampaa ja edullisempaa sähköistystä

Ensto Plugi yhdistää EnstoNet-asennusjärjestelmän ja ohjauksen ja on EnstoNet-pistoliitinjärjestelmään perustuva asiakaskohtainen ratkaisu liikerakentamisen sähköjakeluun ja -ohjaukseen.

Ensto loi jo 2000-luvun alussa EnstoNet-asennusjärjestelmän, joka kattaa tärkeimmät ryhmäjohtotason sähköjakelun komponentit ja liittimet. Niiden valikoima on laajentunut vuosien mittaan pistoliitinjärjestelmän vakiinnuttaessa asemaa toimistojen ja liikerakennusten sähköistyksessä.

Ensto Plugi yhdistää EnstoNet-järjestelmän sekä älykkään ohjauksen ja siihen liittyvän ohjelmointipalvelun. Ohjausjärjestelminä toimivat KNX, KNX-Dali tai johdoton eNet. Tuloksena on markkinoiden joustavin ratkaisu esivalmisteltuun sähköistykseen ja sähköohjaukseen.



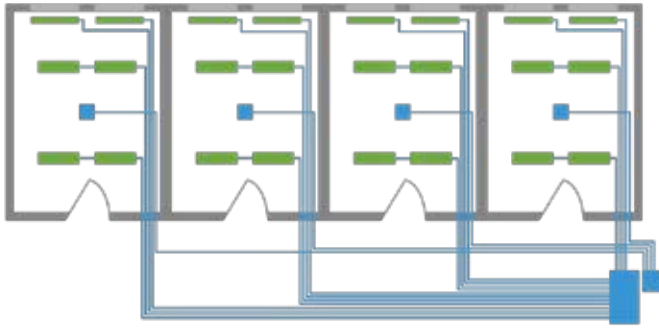

Perinteinen tapa

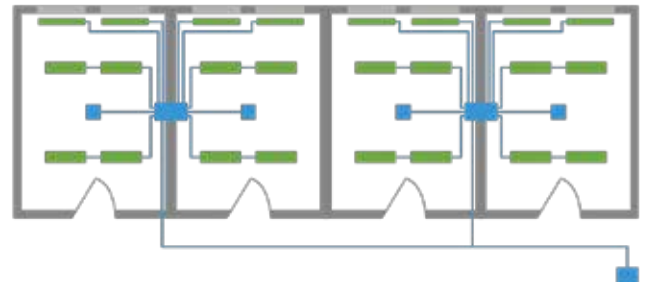

Ensto Plugi-ratkaisu

Ytimessä ainutlaatuinen ohjauskotelo

Ensto Plugin ydinkomponentti on ohjauskotelo, jonka kaltaista joustavaa ratkaisua ei markkinoilla entuudestaan ole. Se tarjoaa helpon tien hajautettuun ja muuntautumiskykyiseen sähköistysjärjestelmään monine eri hyötyineen.

Ohjauskotelot ovat suunnittelijan hankkohtaisesti määrittelemiä ratkaisuja, joiden valmistamiseksi EnstoNet-asennusta varten tehdään päätökset tapauskohtaisesti. Yksiköissä voi olla esim. johdonsuojia jakeluverkonhaaroitukseen tai ne voivat sisältää vikasuojia. Ohjausyksikössä väyläkomponentit on esikytketty EnstoNet-liittimille ja jopa esiohjelmoitu tehtaalla valmiiksi liitettäväksi asennusjärjestelmään työmaalla. Yksiköiden rungot ovat polttomaalattua teräslevyä ja ne kiinnitetään johtoteille esim. alaslasketun katon yläpuolelle.



Hyötyjä ja säästöjä muuttuviin tarpeisiin

EnstoNet-asennuksista tutut hyödyt korostuvat entisestään, kun mukaan yhdistetään sähköistyksen ohjaus. Erikoisosaamista vaativan asennus- ja ohjelmointityön sijaan työmaalla kytketään esiohjelmoitu ohjausyksikkö esivalmistelluilla välijohtoilla osaksi muuta kokonaisuutta. Näin säästyy aikaa rakennusprosessin kriittisillä hetkillä ja vältetään hukkamateriaali, mikä näkyy kustannussäästöinä.



Ensto Plugi

Toimistotilan sähköistys

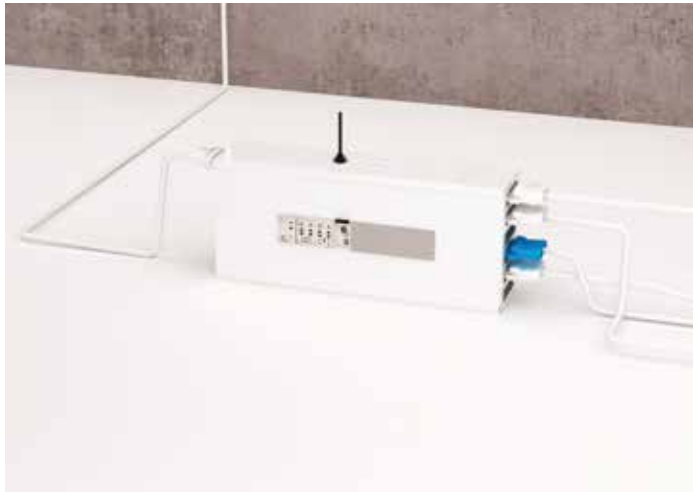

EnstoNet ohjaus- ja virranantokeskukset

- Hajautetun ryhmäjohtotason sähköistyksen ydinkomponentti
- Toteutetaan projektikohtaisesti yhteistyössä suunnittelijan kanssa
- Nopea asennus koteloä avaamatta
- Tulot ja lähdöt pistoliitäntäisiä



Lattiarasia ja pistorasiamoduulit

- Lattiarasia sukopistokkeella korotetulle lattialle
- IP66 suljettuna
- Räätelöidyt pistorasiapalkit työpisteen sähköistykseen
- Saatavilla myös vikavirtasuojalla



Esivalmistellut johtosarjat

- Valikoimasta löydät valmiina eri pituisia laite- sekä välikaapeleita
- Valittavissa Halogeenivapaalla tai PVC-kaapelilla
- Vapaat päät valmiiksi kuorittuna ja hitsattuna
- Toimitamme myös erikoiskaapeleita tilauksesta

Ensto Plugi

Luokkahuoneen sähköistys



Asennuskalusteet

Kalusteina käytämme laadukkaita **Ensto Intro** -sarjan kalusteita, joka takaa luotettavan toiminnan koko tuotteen elinkaaren ajan.

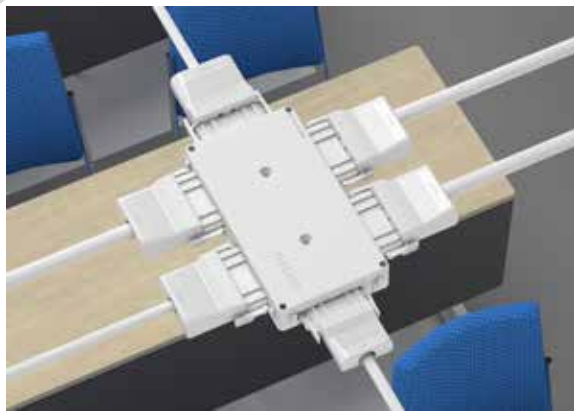

Haaroitus- ja kytkinrasiat

- ryhmäjohtojen haaroittamiseen ja jatkamiseen
- ohjauskytkentöjen toteuttamiseen (sekä johdotettu että RF)
- mahdollisuus asiakaskohtaisiin kytkentöihin
- toteuta monimutkaiset kytkennät helposti ja turvallisesti
- monipuoliset kiinnitystavat



Pistorasiapylväät

Enston pistorasiapylväillä maksimoit toimitilan käytettävyyden sekä muuntojoustavuuden. Vapaasti seisovat sirot pistorasiapylväät voidaan sijoittaa mahdollisimman lähelle käyttäjää, jolloin vältyt turhilla johtosotkuilta kulkuväylillä. Perusvalikoimastamme löytyy toimiva ratkaisu yksittäisen työpisteen sähköistyksessä jopa neljän hengen työpistesaarekkeen toteutukseen.

Vapaasti seisovat pistorasiapylväät

- vakiovalikoimassa alasottopylväs, 1-puoleinen, 2-puoleinen ja 4-puoleinen pylväs
- perusviimeistelyinä maalattu valkoinen tai anodisoitu alumiini
- testatut tietoliikennekaapeloinnit: Gigabit Ethernet / 10-Gigabit Ethernet
- suojaputken kiinnitys betonikattoon, kaapelihyllyyn tai levykattoon (lisätarvikkeella)
- myös seinäkiinnitysmalli (vain 1-puoleisena)
- projektikohtaiset erikoismallit tilauksesta

Ensto Plugi

Liiketilän sähköistys



Asennuskalusteet ja ohjaus

Kalusteina käytämme laadukkaita Ensto Intro -sarjan kalusteita, joka takaa luotettavan toiminnan koko tuotteen elinkaaren ajan.





EnstoNet-pistorasiyksiköt

EnstoNet pistorasiakoteloilla sähköistä helposti ja nopeasti kaikki yläjakelutiloihin sijoitettavat sukopistokeliitännäiset sähkölaitteet toimisto sekä myymälätiloissa, joissa lisävalaistuksen tarve vaihtelee kausittain.

- Muuntojoustava ratkaisu
- Pistorasioina laadukkaat Ensto Intro -kalusteet
- Luotettava toiminta koko tuotteen elinkaaren ajan
- Perinteisen tuplasukomallin lisäksi myös kaksoistuplasuko sekä erikoismalleja mm. vaihekierrolla

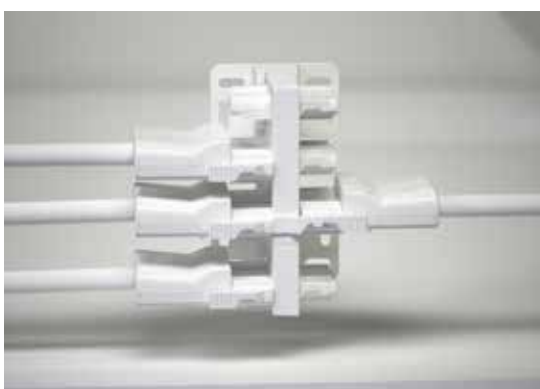

Haaroittimet jalustalla

- Ryhmäjohtojen haaroittamiseen ja jatkamiseen
- 1-vaiheinen kuudella lähdöllä
- 3-vaiheinen kahdella vaihelähdöllä
- Kustannustehokas tapa haaroittaa
- Helppo kiinnittää

Valaisinkytkennät EnstoNet-liittimillä

3-napainen Linect® -haaroin

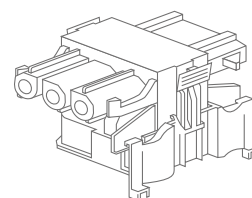
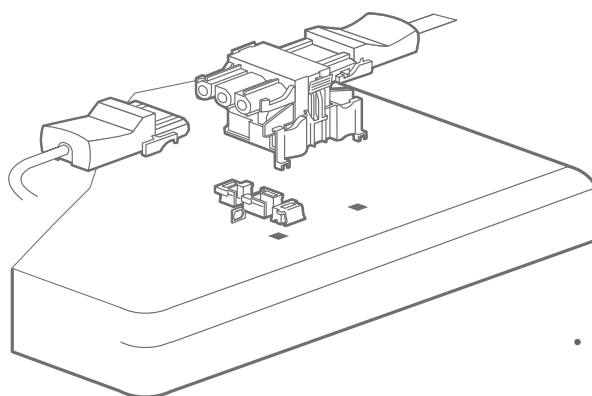

- käytetään 1~tehonsyöttöön

5-napainen Linect® -haaroin

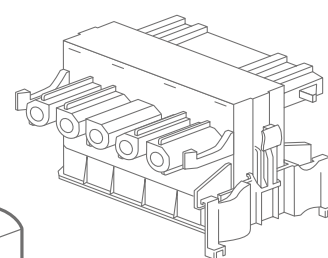
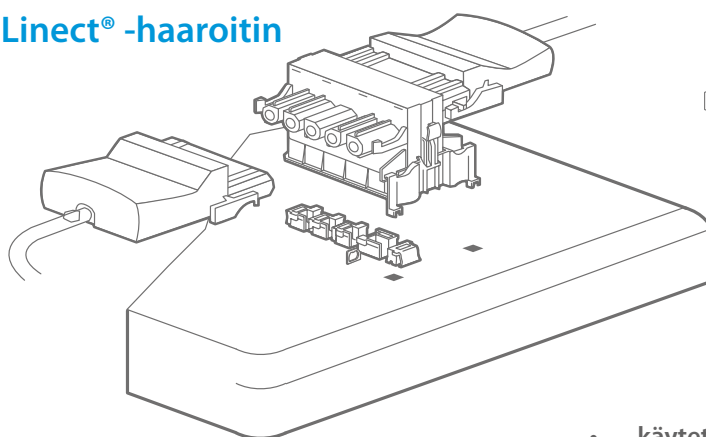

- käytetään 1~ tehonsyöttöön sekä väylään

3- tai 5-napainen haaroin johdolla tai johtimilla

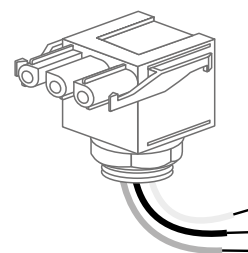
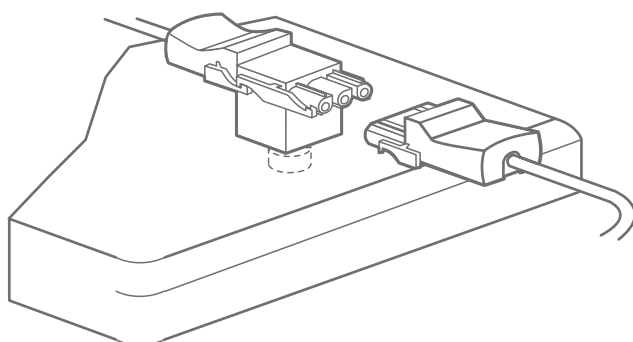

- 3-napaista käytetään 1 ~ tehonsyöttöön
- 5-napaista käytetään 3 ~ tehonsyöttöön



3- tai 5-napainen EnstoNet-liitosjohto

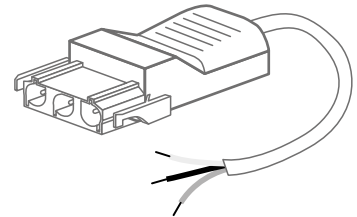
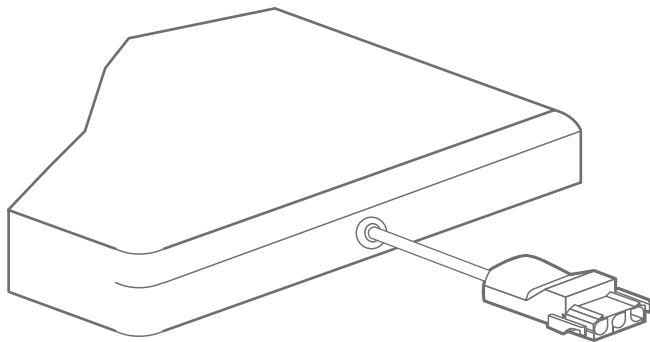

- 3-napaista käytetään 1~ tehonsyöttöön
- 5-napaista käytetään 1~ tehonsyöttöön sekä väylään tai 3 ~ tehonsyöttöön

3- tai 5-napainen EnstoNet-jousiliitin laippakiinnityksellä

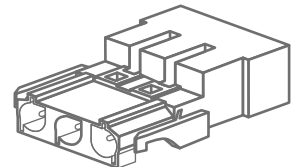
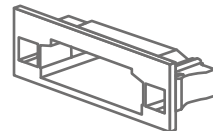
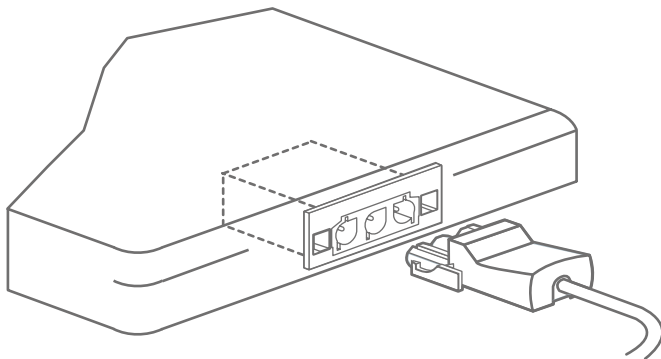

- 3-napaista käytetään 1~ tehonsyöttöön
- 5-napaista käytetään 1~ tehonsyöttöön sekä väylään tai 3 ~ tehonsyöttöön

EnstoNet - asennusjärjestelmätuotteet

Haaroitusrasiat

Haaroinrasioita käytetään mm. valaisinten ja pistorasioiden ryhmätason johdotuskytkennöissä.

Vakiovalikoimastamme löytyy ratkaisu useimpiin sovelluksiin, oli kyseessä yksivaihe-, kolmivaihe-, väyläsovellus tai niiden yhdistelmä. Haaroinrasia on suunniteltu joustavaksi niin liittimien kuin kytkentöjen osalta, joten räätälöity tuote tarpeesi mukaan syntyy käden käänteessä.

Haaroitusrasian kiinnitys asennuslevyyn vaihtoehtoisesti keskeltä kahdella ruuvilla tai kulmista neljällä ruuvilla (maksimi \varnothing 6 mm). Lisäksi kiinnitysurat nippusiteille sekä neljä snepikiinnikeaukkoa. Kiinnitystapit myydään erikseen.

Haaroitusrasia, 1-vaiheinen läp johdotettu, kolmella 1-vaihelähdöllä

Yksivaiheisella haaroitusrasialla NAJDM33 haaroitetaan läp johdotetusta runkolinjasta kolmeksi yksivaiheiseksi lähdeksi.

Tuotekoodi	Snro	Kuvaus	Paino
NAJDM33	1935414	1-vaiheinen, läp johdotettu, 3x1-vaihelähdöllä	232 g



Haaroitusrasia, 1-vaiheinen läp johdotettu, kuudella 1-vaihelähdöllä

Yksivaiheisella haaroitusrasialla NAJDM36 haaroitetaan läp johdotetusta runkolinjasta kuudeksi yksivaiheiseksi lähdeksi.

Tuotekoodi	Snro	Kuvaus	Paino
NAJDM36	1935416	1-vaiheinen, läp johdotettu, 6x1-vaihelähdöllä	287 g



Haaroitusrasia, 3-vaiheinen läp johdotettu, kolmella 1-vaihelähdöllä

Kolmivaiheisella haaroitusrasialla NAJDM53 haaroitetaan läp johdotetusta runkolinjasta kolmeksi yksivaiheiseksi lähdeksi L1, L2 ja L3.

Tuotekoodi	Snro	Kuvaus	Paino
NAJDM53	1934808	3-vaiheinen, läp johdotettu, 3x1-vaihelähdöllä	254 g



Haaroitusrasia, 3-vaiheinen läp johdotettu, kuudella 1-vaihelähdöllä

Kolmivaiheisella haaroitusrasialla NAJDM56 haaroitetaan läp johdotetusta runkolinjasta kuudeksi yksivaiheiseksi lähdeksi. Rasian lähdöt ovat 2 x L1, 2 x L2 ja 2 x L3.

Tuotekoodi	Snro	Kuvaus	Paino
NAJDM56	1934809	3-vaiheinen, läp johdotettu, 6x1-vaihelähdöllä	315 g



Haaroitusrasia, 1-vaiheinen läp johdotettu, kolmella 1-vaihelähdöllä, mustat liittimet

Yksivaiheinen haaroitusrasia NAJDM33.B on tarkoitettu käytettäväksi sähkölaitteiden varmennettuun syöttöön (UPS) ja varustettu mustilla liittimillä. Haaroitusrasialla haaroitetaan läpimenevästä runkolinjasta kolmeksi yksivaiheiseksi lähdeksi L1, L2 ja L3.

Tuotekoodi	Snro	Kuvaus	Paino
NAJDM33.B	1936063	1-vaiheinen, läp johdotettu, 3x1-vaihelähdöllä, musta	286 g



Haaroitusrasia, 1-vaiheinen läp johdotettu, kuudella 1-vaihelähdöllä, mustat liittimet

Yksivaiheisella haaroitusrasialla NAJDM36.B haaroitetaan läpimenevästä runkolinjasta kuudeksi yksivaiheiseksi lähdeksi.

Tuotekoodi	Snro	Kuvaus	Paino
NAJDM36.B	1935904	1-vaiheinen, läp johdotettu, 6x1-vaihelähdöllä, musta	287 g



Haaroitusrasiat

Haaroitusrasia, 1-vaiheinen läp johdotus väylällä, kolme 1-vaiheista lähtöä väylällä

Haaroitusrasia NCJDM545.G on tarkoitettu väyläohjatun valaistuksen syöttöön. Haaroitusrasiassa on 1~ läpivienti sekä neljä 1~ lähtöä 5-napaisilla liittimillä (L, N, E, a+, b-).

Tuotekoodi	Snro	Kuvaus	Paino
NCJDM545.G	1932248	5-napainen, 4 lähtöä, harmaa	255 g



Haaroitusrasia, 3-vaiheinen läp johdotettu, kolmella 1-vaihelähdöllä, mustat liittimet

Kolmivaiheinen haaroitusrasia NAJDM53.B on tarkoitettu käytettäväksi sähkölaitteiden varmennettuun syöttöön (UPS), ja varustettu mustilla liittimillä. Haaroitusrasialla haaroitetaan läpimenevästä runkolinjasta kolmeksi yksivaiheiseksi lähdöksi L1, L2 ja L3.

Tuotekoodi	Snro	Kuvaus	Paino
NAJDM53.B	1935420	3-vaiheinen, läp johdotettu, 3x1-vaihelähdöllä, musta	254 g



Haaroitusrasia, 3-vaiheinen läp johdotettu, kuudella 1-vaihelähdöllä, mustat liittimet

Kolmevaiheinen haaroitusrasia NAJDM56.B on tarkoitettu käytettäväksi sähkölaitteiden varmennettuun syöttöön (UPS) ja varustettu mustilla liittimillä. Haaroitusrasialla haaroitetaan läpimenevästä runkolinjasta kuudeksi yksivaiheiseksi lähdöksi 2 x L1, 2 x L2 ja 2 x L3.

Tuotekoodi	Snro	Kuvaus	Paino
NAJDM56.B	1935422	3-vaiheinen, läp johdotettu, 6x1-vaihelähdöllä, musta	315 g



Haaroitusrasia, 2x1-vaihetulo, 2x3 1-vaihelähtö, mustat ja valkoiset liittimet

Yksivaiheinen haaroitusrasia NGJDM36.WB on yhdistelmärasia sekä normaaliin sähkösyöttöön että sähkölaitteiden varmennettuun syöttöön (UPS) ja varustettu valkoisilla ja mustilla liittimillä. Haaroitusrasiassa haaroitetaan kaksi toisistaan erillistä syöttöä (valkoiset ja mustat liittimet) yksivaiheiseksi lähdöiksi.

Tuotekoodi	Snro	Kuvaus	Paino
NGJDM36.WB	1936066	1-vaiheiset tulot, valkoinen/musta, 3x1-vaiheiset valkoiset ja mustat lähdöt	297 g



Haaroitusrasia, 2x3-vaihetulo, 2x3 1-vaihelähtö, mustat ja valkoiset liittimet

Kolmivaiheinen haaroitusrasia NGJDM56.WB on yhdistelmärasia sekä normaaliin sähkösyöttöön ja että sähkölaitteiden varmennettuun syöttöön (UPS) ja varustettu valkoisilla ja mustilla liittimillä. Haaroitusrasiassa haaroitetaan kaksi toisistaan erillistä syöttöä (valkoiset ja mustat liittimet) yksivaiheiseksi L1, L2 ja L3 lähdöiksi.

Tuotekoodi	Snro	Kuvaus	Paino
NGJDM56.WB	1935814	3-vaiheiset tulot, valkoinen/musta, 3x1-vaiheiset valkoiset ja mustat lähdöt	315 g



Haaroitusrasia, 1-vaihehaaroitus uppoasennuksesta EnstoNet-asennusjärjestelmään

Haaroitusrasia NAJDM301 on tarkoitettu liittymäksi siirryttäessä uppoasennuksesta EnstoNet-asennusjärjestelmään. Rasia käy sekä koje- että jakorasian päälle. Rasiassa on kaksi yksivaiheista ulostuloa pistoliittimillä ja 160 mm kytkentäjohdot rasiakytkentää varten.

Tuotekoodi	Snro	Kuvaus	Paino
NAJDM301	1935412	1-vaiheinen, 2x3-napaiset ulostulot, johdot 160 mm	115 g



Haaroitusrasiat

Haaroitusrasia, 3-vaihehaaroitus uppoasennuksesta EnstoNet-asennusjärjestelmään

Haaroitusrasia NAJDM501 on tarkoitettu liittynäksi siirryttäessä uppoasennuksesta EnstoNet-asennusjärjestelmään. Rasia käy sekä koje- että jakorasian päälle. Rasiassa on kaksi kolmivaiheista ulostuloa pistoliittimillä ja 160 mm kytkentäjohtot rasiakytkentää varten.

Tuotekoodi	Snro	Kuvaus	Paino
NAJDM501	1935418	3-vaiheinen, 2x5-napaiset ulostulot, johdot 160 mm	119 g



Haaroitusrasia, 3-vaihehaaroitus uppoasennuksesta EnstoNet-asennusjärjestelmään väyläliitännällä

Haaroitusrasia NGJDM752.WG on tarkoitettu liittynäksi siirryttäessä uppoasennuksesta EnstoNet-asennusjärjestelmään. Rasia käy sekä koje- että jakorasian päälle. Rasiassa on kolmivaiheinen ulostulo sekä kaksi 2-napaista väylälähtöä pistoliittimillä ja 160 mm kytkentäjohtot rasiakytkentää varten.

Tuotekoodi	Snro	Kuvaus	Paino
NGJDM752.WG	1935475	3-vaiheinen, 1x5-napainen ja 1x2-napainen ulostulo, johdot 160 mm	230 g



Haaroitusrasia ilman maadoitusta, 1 tulo, 4 lähtöä, harmaat liittimet

Haaroitusrasia NCJDM252.G on tarkoitettu LED valaistuksen syöttöön. Haaroitusrasiassa 2-napainen sisääntulo teholähteeltä ja 4 ulostuloa LED valaisimille.

Tuotekoodi	Snro	Kuvaus	Paino
NCJDM252.G	1932247	LED-valoille	230 g



Haaroitusrasia, 3-vaiheläpivienti, 9x3-vaihelähtö

Haaroitusrasia NAJDP592.W on tarkoitettu kerrossähköistyksen runkolinjojen jakamiseen esimerkiksi valaistushajausyksikön jälkeen. Haaroitusrasiassa on vertikaalisuunnassa 5-napainen kolmivaihetulo ja -lähtö sekä horisontaalisuunnassa yhdeksän kolmivaihelähtöä 5-napaisilla liittimillä.

Tuotekoodi	Snro	Kuvaus	Paino
NAJDP592.W	1932269	Haaroitin, 5-napainen, valkoinen, (1, 2, E, N, 3)	476 g



Haaroitusrasia, 1-vaihe ja väyläläpivienti, 9x1-vaihe ja väylälähtö

Haaroitusrasia NCJDP592.G on tarkoitettu kerrossähköistyksen runkolinjojen jakamiseen esimerkiksi valaistushajausyksikön jälkeen. Haaroitusrasiassa on vertikaalisuunnassa 5-napainen 1-vaihesyöttö ja -lähtö väylällä sekä horisontaalisuunnassa yhdeksän 1-vaihe- ja väylälähtöä 5-napaisilla harmailla liittimillä.

Tuotekoodi	Snro	Kuvaus	Paino
NCJDP592.G	1932270	Haaroitin, 5-napainen, harmaa, (1, N, E, a+, b-)	476 g



Haaroitusrasia

Haaroitusrasia NGJDP692.WS on tarkoitettu kerrossähköistyksen runkolinjojen jakamiseen esimerkiksi valaistushajausyksikön jälkeen. Haaroitusrasiassa on vertikaalisuunnassa 6-napainen syöttö sekä horisontaalisuunnassa yhdeksän lähtöä 6-napaisilla yhdistelmäliittimillä (valkoinen ja sininen).

Tuotekoodi	Snro	Kuvaus	Paino
NGJDP692.WS	1932277	Haaroitin, 6-napainen, valkoinen/sininen (L1, E, N, L2, -, +)	497 g



Kytkinrasiat

Kytkinrasioita käytetään mm. valaisin- ja pistorasiaryhmien ohjauskytkennöissä. Vakiovalikoimastamme löytyy ratkaisu useimpiin sovelluksiin, oli kyseessä yksivaihe-, kolmivaihe-, väyläsovellus tai niiden yhdistelmä. Haaroitinrasia on suunniteltu joustavaksi niin liittimien kuin kytkentöjen osalta, joten räätälöity tuote tarpeesi mukaan syntyy käden käänteessä.

Kytkinrasian kiinnitys asennuslevyyn vaihtoehtoisesti keskeltä kahdella ruuvilla tai kulmista neljällä ruuvilla (maksimi \varnothing 6 mm). Lisäksi kiinnitysarat nippusiteille sekä neljä snepikiinnikeaukkoa. Kiinnitystapit myydään erikseen.

Kytkinrasia, 1-vaihe läpijohdotus 1-kytkimelle ja 3-nap. valaisinryhmälle

Kytkinrasialla haaroitetaan läpimenevästä yksivaiheisesta runkolinjasta lähtö 1-kytkimelle ja yhdelle valaisinryhmälle. Kytkinrasia voidaan kiinnittää esim. asennuslevyyn kahdella \varnothing 3 – 4 mm kiinnitysruuvilla. Kiinnitysruuvien etäisyys toisistaan on 75 mm.



Tuotekoodi	Snro	Kuvaus	Paino
NGJKM31	1934611	1-vaiheinen	160 g

Kytkinrasia, 1-vaiheinen, 5-kytkimelle ja kahdelle 1-vaiheiselle valaisinryhmälle

Yksivaiheinen läpijohdotettu kytkinrasia NGJKM335 on tarkoitettu kahden yksivaiheisen valaisinryhmän ohjaukseen. Kytkinrasialla haaroitetaan runkolinjasta yksivaiheinen lähtö 5-kytkimen kautta valaisinryhmille. Vaiheen lisäksi kytkimelle vietään myös nolla ja suojamaa, joten esimerkiksi ovenpielessä olevan siivouspistorasian syöttö on mahdollista kytkeä kytkinrasian kautta.



Tuotekoodi	Snro	Kuvaus	Paino
NGJKM335	1935542	1-vaiheinen, läpijohdotettu, 5-kytkin	246 g

Kytkinrasia, 1-vaihe, 2-napaisille kytkimille, kahdelle 1-vaiheiselle valaisinryhmälle

Yksivaiheinen läpimenevä NGJKM322 kytkinrasia, jolla ohjataan kahdella erillisellä 2-kytkimellä kahta 1-vaiheista valaisinryhmää.



Tuotekoodi	Snro	Kuvaus	Paino
NGJKM322	1932249	1-vaiheinen, 2-napaisille kytkimille, kahdelle 1-vaiheiselle valaisinryhmälle	340 g

Kytkinrasia, 1-vaiheinen, 5-kytkimelle ja 5-nap. valaisinryhmän ohjaukseen

Yksivaiheinen läpijohdotettu kytkinrasia NGJKM351 on tarkoitettu valaisinryhmän ohjaukseen. 5-kytkimellä ohjataan kahta erillistä valaisinryhmää 5-napaisesta lähdöstä. Vaiheiden lisäksi kytkimelle vietään myös nolla ja suojamaa, joten esimerkiksi oven pielessä olevan siivouspistorasian syöttö on mahdollista kytkeä kytkinrasian kautta.



Tuotekoodi	Snro	Kuvaus	Paino
NGJKM351	1935664	1-vaiheinen, läpijohdotettu, 5-kytkin	235 g

Kytkinrasia, 1-vaiheinen, porraskytkenäinen kahdelle 1-vaiheiselle valaisinryhmälle

Yksivaiheinen läpijohdotettu NGJKMF345 on porraskytkenäinen kytkentärasia valaisinryhmien ohjaukseen. Kahdella 6-kytkimellä voidaan ohjata kahta yksivaiheista valaisinryhmää. Vaiheiden lisäksi kytkimille vietään myös nolla ja suojamaa, joten esimerkiksi ovenpielessä olevan siivouspistorasian syöttö on mahdollista kytkeä kytkinrasian kautta.



Tuotekoodi	Snro	Kuvaus	Paino
NGJKMF345	1936147	1-vaiheinen, kahdelle vaihtokytkimelle ja kaksi ulostuloa	245 g

Kytkinrasiat

Kytkinrasia, 1-vaiheinen, ohjatulle 5-nap kytkimelle ja kahdelle yksivaiheiselle valaisinryhmälle

Yksivaiheinen läpijohtotettu kytkinrasia NGJKML335 on tarkoitettu kahden yksivaiheisen valaisinryhmän ohjaukseen. Kytkinrasiassa haaroitetaan runkolinjasta 3-napainen lähtö kytkimelle, joka toimii pääkytkimenä. Tämän kytkimen kanssa sarjassa on lähtö 5-kytkimelle. Kytkimien kautta ohjataan kahta valaisinryhmää. Vaiheen lisäksi 5-kytkimelle vietään myös nolla ja suojamaa, joten esimerkiksi ovenpielessä olevan siivouspistorasian syöttö on mahdollista kytkeä kytkinrasian kautta.



Tuotekoodi	Snro	Kuvaus	Paino
NGJKML335	1935709	1-vaiheinen, läpijohtotettu, 5-kytkin ja lisäohjaus, 2x1-vaihelähdöillä	259 g

Kytkinrasia, 1-vaiheinen läpijohtotettu yksivaiheiselle valaisinryhmälle

Yksivaiheinen läpijohtotettu kytkinrasia NGJKM331 on tarkoitettu yksivaiheisen valaisinryhmän ohjaukseen. Kytkinrasiassa haaroitetaan runkolinjasta 3-napainen lähtö kytkimelle.



Tuotekoodi	Snro	Kuvaus	Paino
NGJKM331	1934867	1-vaiheinen läpijohtotettu, 1-vaihelähdöllä	259 g

Kytkinrasia, 3-vaiheinen, 5-kytkimelle ja kahdelle 1-vaiheiselle valaisinryhmälle

Kytkinrasiassa haaroitetaan läpijohtotetusta kolmevaiheisesta runkolinjasta lähtö 5-kytkimelle ja kahdelle valaisinryhmälle. Vaiheen lisäksi kytkimelle vietään myös nolla ja suojamaa, joten esimerkiksi oven pielessä olevan siivouspistorasian syöttö on mahdollista kytkeä kytkinrasian kautta.



Tuotekoodi	Snro	Kuvaus	Paino
NGJKM571	1934810	3-vaiheinen, läpijohtotettu, 2x1-vaihelähdöillä, L1 kytketty	270 g
NGJKM572	1934811	3-vaiheinen, läpijohtotettu, 2x1-vaihelähdöillä, L2 kytketty	270 g
NGJKM573	1934812	3-vaiheinen, läpijohtotettu, 2x1-vaihelähdöillä, L3 kytketty	270 g

Kytkinrasia, 3 x 2-nap. painonapeille, 3 x 1-vaiheiselle valaisinryhmälle

Kytkinrasia NGJKMF561 on tarkoitettu valaistuksen painonappiohjaukseen. Kytkinrasiassa haaroitetaan runkolinjasta kolmelle painonappikytkimelle, joilla ohjataan ulkopuolista relettä esim. keskuksessa. Kytkentärasian kautta on releen ohjaus kolmelle valaisinryhmälle.



Tuotekoodi	Snro	Kuvaus	Paino
NGJKMF561	1935558	5-napainen, läpijohtotettu, aika- tai impulssirelohjattuun piiriin	296 g

Kytkinrasia, 3-vaiheinen vaihekierrolla läpijohtotettu, 5-kytkin, kahdelle 1-vaiheiselle valaisinryhmälle

Kolmivaiheinen kytkinrasia NGJKMV535 on tarkoitettu kahden valaistusryhmän ohjaukseen. Läpijohtotetussa kytkinrasiassa on sisäisessä johdotuksessa vaihekierto ja runkolinjasta haaroitetaan lähtö 5-kytkimen kautta kahdelle valaisinryhmälle. Vaiheen lisäksi kytkimelle vietään myös nolla ja suojamaa, joten esimerkiksi ovenpielessä olevan siivouspistorasian syöttö on mahdollista kytkeä kytkinrasian kautta.



Tuotekoodi	Snro	Kuvaus	Paino
NGJKMV535	1934620	3-vaiheinen, vaihekierrolla läpijohtotettu, 5-kytkin, 2x1-vaihelähdöllä	270 g

Kytkinrasia, 1-vaiheinen läpimenevä vaihtokytkimille käytävissä

Kytkinrasia NGJKMF341 on tarkoitettu vaihtokytkin kytkennöille esim. käytävissä. Yksivaiheinen sisäänmeno ja ulostulo haaroitetaan kahdeksi 3-napaiseksi ulostuloksi vaihtokytkimille ja kahdeksi syötöksi valaisimille.



Tuotekoodi	Snro	Kuvaus	Paino
NGJKMF341	1935550	1-vaiheinen, läpijohtotettu, 1-kytkin	245 g

Kytkinrasiat

Kytkinrasia, 1-vaiheinen päättyvä, väyläohjaukseen

Kytkinrasia NGJKM346 on tarkoitettu valaistuksen väyläohjaukseen. Kytkinrasiassa 2 x 3-napainen ulostulo väyläohjaaville painonapeille tai liiketunnistimille. Kahdelle valaisinryhmälle tehonsyöttö ja ohjaus 5-napaisilla liittimillä.

Tuotekoodi	Snro	Kuvaus	Paino
NGJKM346	1936067	1-vaiheinen, 2x5-napainen 1-vaihe- ja väylälähtö	251 g



Kytkinrasia, 1-vaiheinen läpimenevä, väyläohjaukseen

Kytkinrasia NGJKM353.WG on tarkoitettu valaistuksen väyläohjaukseen. Kotelossa on yksivaiheinen läpimenevä syöttö. 3-napaiset sisäänmeno ja ulostulo väyläohjaaville kytkimille tai liiketunnistimille. Valaisinryhmälle tehonsyöttö ja ohjaus 5-napaisella harmaalla liittimellä.

Tuotekoodi	Snro	Kuvaus	Paino
NGJKM353.WG	1932170	1-vaiheinen läpimenevä, väyläohjaukseen	250 g



Kytkinrasia, 3-vaiheinen läpimenevä, väyläohjaukseen

Kytkinrasia NGJKM525.WG on tarkoitettu valaistuksen väyläohjaukseen. Kotelossa on kolmivaiheinen läpimenevä syöttö. 2-napaisilla liittimillä sisäänmeno ja ulostulo väyläohjaaville kytkimille tai liiketunnistimille. Kolmelle valaisinryhmälle tehonsyöttö ja ohjaus 5-napaisilla harmailla liittimillä.

Tuotekoodi	Snro	Kuvaus	Paino
NGJKM525.WG	1932171	3-vaiheinen läpimenevä, väyläohjaukseen	260 g
NGJKM552.WG	1932250	Väyläohjaus	260 g
NGJRM332	1932251	DALI PS vahvistin	260 g



Relerasia, 1-vaiheinen läpimenevä, painonappiohjaukselle, 1x1-vaiheiselle valaisinlähdölle

Yksivaiheinen läpimenevä impulssirelerasia NGJRM31 on tarkoitettu yhden yksivaiheisen valaisinryhmän ohjaukseen painonapilla ohjatun impulssireleen kautta. Kytkimen liittämiseen kytkinrasiassa löytyy EnstoNet-asennusjärjestelmästä omat johtosettinsä.

Tuotekoodi	Snro	Kuvaus	Paino
NGJRM31	1935902	1-vaiheinen, läpimenevä, painonappiohjaus, 1x1-vaihelähdöllä	319 g



Relerasia pitopiirireleellä, 1-vaiheinen läpimenevä, painonapeille, 1x1-vaihelähdöllä

Yksivaiheinen läpimenevä pitopiirireleellä relerasia NGJRM32 on tarkoitettu yhden yksivaiheisen valaisinryhmän ohjaukseen releen kautta, jota ohjataan kytkimillä. Kytkimien sarjakytkennässä toinen voi olla pääkytkimenä, esim. hotellihuoneen ovikorttikytin.

Tuotekoodi	Snro	Kuvaus	Paino
NGJRM32	1934231	1-vaiheinen, läpimenevä, painonappiohjaus, 1x1-vaihelähdöllä	320 g



Relerasia pitopiirireleellä, 3-vaiheinen läpimenevä, 5-kytkimellä ja ulkopuolisella ohjauksella, 2x1-vaiheiselle valaisinryhmälle

Kolmivaiheinen läpimenevä relerasia NGJRM552 on tarkoitettu kahden yksivaiheisen valaisinryhmän ohjaukseen energiansäästöratkaisuna. Päivänvalon ollessa riittävä toinen valaisinryhmä voidaan sammuttaa pakko-ohjaamalla ulkopuolisen hämäräkytkimen avulla. Toista valaisinryhmää ohjataan tavallisesti kytkimen kautta.

Tuotekoodi	Snro	Kuvaus	Paino
NGJRM552	1934230	5-napainen, 5-kytkin ja ulkopuolinen ohjaus, 2x1-vaihelähdöllä	340 g



Kytkinrasiat

RF-kytkinrasia, langattomalla ohjauksella syöttö kahdelle yksivaiheiselle ryhmälle, läpimenevä 1-vaihe

Yksivaiheinen läpimenevä RF-relerasia NGJFM335C on tarkoitettu valaistuksenohjaukseen ja ohjaus toimii langattomasti kotelon ja kytkimen välillä. Tässä kotelossa langaton ohjaus on toteutettu Schneider'n CONNECT-järjestelmällä. EnstoNet-koteloihin voidaan laittaa usean valmistajan langattomia vastaanottimia. Suuremmissa valaistuksen kuormituksissa käytetään kuorman ohjaukseen RF-vastaanottimen releen sijaan relekotelo NGJRM33. Apurelekotelo voidaan liittää RF-koteloon suoraan pistoliittimellä.



Tuotekoodi	Snro	Kuvaus	Paino
NGJFM335C	1932172	RF relerasia, SRF507501 rele	278 g

Relerasia pitopiireleellä, läpimenevä 1-vaihe, ohjataan RF-kotelolla NGJFM335C, syöttö kahdelle valaisinryhmälle

Yksivaiheinen läpimenevä relerasia NGJRM33 on tarkoitettu kahden yksivaiheisen valaisinryhmän ohjaukseen releen kautta, jota ohjataan RF-kotelolla NGJFM335C. Tämä kotelo voidaan liittää pistoliittimellä suoraan RF-koteloon. Joissain tapauksissa on syytä käyttää valaistuksen kuorman ohjaukseen apurelettä RF-vastaanottimen releen sijaan.



Tuotekoodi	Snro	Kuvaus	Paino
NGJRM33	1932173	Relerasia RF ohjaukseen	336 g

Asennuslevypistorasiat

Pistoliitäntäisiä asennuslevypistorasioita käytetään yläjakelusovelluksissa esimerkiksi kaapelihyllyyn tai valaisinkiskoon kiinnitettynä. Ne on suunniteltu joustavaksi niin liittimien kuin kytkentöjen osalta, joten räätälöity tuote tarpeesi mukaan syntyy käden käänteessä.

Pistorasian kiinnitys asennuslevyyn vaihtoehtoisesti keskeltä kahdella ruuvilla tai kulmista neljällä ruuvilla (maksimi \varnothing 6 mm). Lisäksi kiinnitysurat nippusiteille sekä neljä sneppikiinnikeaukkoa. Kiinnitystapit myydään erikseen.

Asennuslevypistorasia, kahdella 1-vaiheisella syötöllä, maadoitettu 2x2-osainen

Asennuslevypistorasia NAP300, kaksi erillistä yksivaiheista pistoliitinsisäänmenoa normaalille (valkoiset liittimet) ja varmennetulle (mustat liittimet) syötölle haaroitetaan kahdelle kaksoispistorasialle. Kotelossa on läpimenevä johdotus ulostuloille.



Tuotekoodi	Snro	Kuvaus	Paino
NAP300	1934200	1-vaiheiset valkoiset ja mustat liittimet	425 g

Asennuslevypistorasia, 1-vaiheinen, maadoitettu 2x2-osainen

Asennuslevypistorasia NAP301, yksivaiheinen pistoliitinsyöttö haaroitetaan kahdelle kaksoispistorasialle. Kotelossa on läpimenevä johdotus ulostulolle.



Tuotekoodi	Snro	Kuvaus	Paino
NAP301	1934208	1-vaiheiset valkoiset liittimet	400 g

Asennuslevypistorasia, 1-vaiheinen, maadoitettu 2-osainen

Asennuslevypistorasia NAP304, yksivaiheinen pistoliitinsyöttö haaroitetaan kaksoispistorasialle. Kotelossa on läpimenevä johdotus ulostulolle. Kytkentärasia voidaan kiinnittää esim. asennuslevyyn rasian kulmista neljällä ruuvilla.



Tuotekoodi	Snro	Kuvaus	Paino
NAP304	1934201	1-vaiheiset valkoiset liittimet	285 g
NAP304D	1934205	1-vaiheiset valkoiset liittimet, pistorasia "DATA" -merkinnällä.	285 g

Asennuslevypistorasiat

Asennuslevypistorasia, 3-vaiheinen vaihekierrolla, maadoitettu 2x2-osainen

Asennuslevypistorasia NAP500, kolmivaiheinen pistoliitinsisäänmeno haaroitetaan kahdelle kaksoispistorasialle. Kotelossa on läpimenevä johdotus vaihekierrolla, pistorasia L1-kytketty.

Tuotekoodi	Snro	Kuvaus	Paino
NAP500	1934202	3-vaiheiset valkoiset liittimet	426 g



Asennuslevypistorasia, 3-vaiheinen vaihekierrolla, maadoitettu 2-osainen

Asennuslevypistorasia NAP504, kolmivaiheinen pistoliitinsisäänmeno haaroitetaan kaksoispistorasialle. Kotelossa on läpimenevä johdotus vaihekierrolla, pistorasia L1-kytketty.

Tuotekoodi	Snro	Kuvaus	Paino
NAP504	1934203	3-vaiheiset valkoiset liittimet	307 g
NAP504D	1934206	3-vaiheiset valkoiset liittimet, pistorasia "DATA" -merkinnällä.	307 g



Asennuslevypistorasia, 2x3-vaiheiset läpimenevät vaihekierrolla, maadoitettu 2x2-osainen

Asennuslevypistorasia NAP505, kaksi erillistä kolmivaiheista pistoliitinsisäänmenoa normaalille (valkoiset liittimet) ja varmennetulle (mustat liittimet) syötölle haaroitetaan kahdelle kaksoispistorasialle. Kotelossa on läpimenevä johdotus vaihekierrolla molemmissa kolmivaiheyhymissä, pistorasia L1-kytketty.

Tuotekoodi	Snro	Kuvaus	Paino
NAP505	1934207	3-vaiheiset valkoiset ja mustat liittimet	420 g



Asennuslevypistorasia, 3-vaiheinen läpimenevä, maadoitettu 2x2-osainen

Asennuslevypistorasia NAP512, kolmivaiheinen pistoliitinsisäänmeno haaroitetaan kahdelle kaksoispistorasialle. Kaksoispistorasiat ovat kytketty L1 ja L2. Kotelossa on kolmivaiheinen läpimenevä johdotus ulostulolle.

Tuotekoodi	Snro	Kuvaus	Paino
NAP512	1934204	3-vaiheiset valkoiset liittimet	428 g



Ensto Plugi -ohjaus- ja keskuskotelot

Kotelot suunnitellaan ja valmistetaan hankekohtaisesti asiakkaille. Niille määritellään yksilöllinen myynti- ja valmistuskoodi projektin aikana. Kotelorakenne mahdollistaa suunnittelijan hankekohtaisesti määrittelemät ohjausratkaisut pistoliitinasenteisena. Ratkaisun toteutus ja valmistettavuus selvitetään etukäteen suunnittelijan suunnitelman pohjalta. Kotelo voi sisältää mm. johdonsuojakatkaisijoita, vikavirtasuojia, kontaktoreita, väyläohjauskomponentteja (mm. DALI ja KNX), tehoyksiköitä, energiamittareita sekä muita asiakkaan määrittämiä komponentteja. Myös väyläkomponentit on esikytketty pistoliitintäisiksi. Järjestelmä voidaan esiohjelmoida valmiiksi, jolloin käyttöönotto työmaalla on mahdollisimman helppoa. Positiomerkinnoin varustetut yksiköt kiinnitetään hajautetusti johtoteille kaapelihyllyihin, valaisinkiskoihin tai seinärakenteisiin. Suurimmat hyödyt saavutetaan kun EnstoNet-liitäntäisiä ohjaus- ja keskusyksiköitä voidaan syöttää suoraan jakelukiskojärjestelmästä. Suosittelemme Ensto Intro-ohjaustuotteita; KNX, KNX-DALI, eNet.

Tuotekoodi	Snro	Kuvaus	Paino
NGU-KNX-DALI	1932271	Ensto Plugi KNX-DALI -ohjain. Läsnaolo- ja vakiovalosensori, verhomoottoriohjain.	2.2 kg
NGU-KNX	1932272	Ensto Plugi KNX -ohjain. Valaistuksen ja yläjakelupistorasioiden ohjaukseen.	2.2 kg
NGU-ENET	1932273	Ensto Plugi eNET -ohjain. RF-ohjattu läsnäolosensori, verhomoottoriohjain.	2.2 kg



Haaroittimet

Pistoliitäntäisiä haaroitinkomponentteja käytetään mm. valaisin- sekä pistorasiaryhmien haaroittamiseen EnstoNet-asennusjärjestelmässä.

Haaroittimien syöttöön liitetään naarasliitin ja lähtöihin urosliittimet. Kunkin haaroittimen tarkempi toiminta on kuvattu kytkentäkuvassa. Haaroittimet voidaan asentaa tarvittaessa kiinnityslevyyn ruuveilla.

2-napaiset haaroittimet, 3 lähtöä

Kiinnitysruuvit max. ø 3,5 mm, kiinnitysreikien väli 28 mm.

Tuotekoodi	Snro	Kuvaus	Paino
NAD2.B	1934548	1x tulo, 3x lähtö, musta	24 g
NAD2.W	1934547	1x tulo, 3x lähtö, valkoinen	24 g
NBD2.S	1934549	1x tulo, 3x lähtö, sininen	24 g
NCD2.G	1934803	1x tulo, 3x lähtö, harmaa	24 g



3-napaiset T-haaroittimet, 2 lähtöä

Laitteeseen kiinnitetään urostyyppinen pistoliitin joko liitoskaapelilla tai laitteen runkoon erikseen myytävän laippakiinnitesovitteen avulla.

Tuotekoodi	Snro	Kuvaus	Paino
NAD3T.W	1934813	1x tulo, 2x lähtö, valkoinen	23.2 g
NAD3T.B	1934435	1x tulo, 2x lähtö, musta	23.2 g
NBD3T.S	1935816	1x tulo, 2x lähtö, sininen	23.2 g
NCD3T.G	1935332	1x tulo, 2x lähtö, harmaa	23.2 g
NCD3T.P	1935330	1x tulo, 2x lähtö, punainen	23.2 g



3-napainen Linect T-haaroitin, 2 lähtöä

Linect T-haaroitin syötöllä ja ulostulolla. T-haara kytketään valaisimeen, jossa Linect-jousiliitin. Linect koodaus A - valkoinen.

Tuotekoodi	Snro	Kuvaus	Paino
NAD3LA.W	1932181	Linect T-haaroitin 3-napainen, A/A-koodaus (1, PE, N)	38 g



3-napaiset T-haaroittimet, 2 lähtöä, haarassa erillinen lukitusosa

Käytetään silloin kun laitteessa ei ole riittävästi tilaa normaalille laippakiinnityssovitteelle.

Laitteeseen kiinnitetään urostyyppinen pistoliitin joko liitoskaapelilla tai laitteen runkoon erikseen myytävän kapean laippakiinnitesovittein avulla.

Tuotekoodi	Snro	Kuvaus	Paino
NAD3TH3.W	1934814	1x tulo, 2x lähtö, valkoinen, sivuhaarassa ei lukitushakasia	22.8 g
NAD3TH3.B	1936150	1x tulo, 2x lähtö, musta, sivuhaarassa ei lukitushakasia	22.8 g
NCD3TH3.G	1935333	1x tulo, 2x lähtö, harmaa, sivuhaarassa ei lukitushakasia	22.8 g
NCD3TH3.P	1935331	1x tulo, 2x lähtö, punainen, sivuhaarassa ei lukitushakasia	22.8 g



3-napaiset haaroittimet, 3 lähtöä

Kiinnitysruuvit max. ø 3,5 mm, kiinnitysreikien väli 28 mm.

Tuotekoodi	Snro	Kuvaus	Paino
NAD3.W	1934550	1x tulo, 3x lähtö, valkoinen	35.1 g
NAD3.B	1934551	1x tulo, 3x lähtö, musta	35.1 g
NBD3.S	1934553	1x tulo, 3x lähtö, sininen	35.1 g
NCD3.G	1934804	1x tulo, 3x lähtö, harmaa	35.1 g
NCD3.P	1934805	1x tulo, 3x lähtö, punainen	35.1 g



Haaroittimet

3-napaiset haaroittimet, 7 lähtöä

Kiinnitys tapahtuu neljällä ruuvilla, max. ø 4,2 mm. Haaroitin mahtuu osittain myös min. 70 mm leveään valaisinri-pustuskiskon sisään, jolloin erillistä kiinnitysalustaa ei tarvita.

Tuotekoodi	Snro	Kuvaus	Paino
NAD36.W	1934241	1x tulo, 7x lähtö, valkoinen	104.2 g
NAD36.B	1934242	1x tulo, 7x lähtö, musta	104.2 g
NBD36.S	1934243	1x tulo, 7x lähtö, sininen	104.2 g
NCD36.G	1934244	1x tulo, 7x lähtö, harmaa	104.2 g
NCD36.P	1934245	1x tulo, 7x lähtö, punainen	104.2 g



4-napainen T-haaroitin, 2 lähtöä

Laitteeseen kiinnitetään urostyyppinen pistoliitin joko liitoskaapelilla tai laitteen runkoon erikseen myytävän laippakiinnitesovitteen avulla.

Tuotekoodi	Snro	Kuvaus	Paino
NAD4T.W	1936101	1x tulo, 2x lähtö, valkoinen	30.2 g



4-napainen T-haaroitin, 2 lähtöä, haarassa erillinen lukitusosa

Käytetään silloin kun laitteessa ei ole riittävästi tilaa normaalille laippakiinnityssovitteelle.

Laitteeseen kiinnitetään urostyyppinen pistoliitin joko liitoskaapelilla tai laitteen runkoon erikseen myytävän kaupan laippakiinnitesovitteen avulla.

Tuotekoodi	Snro	Kuvaus	Paino
NAD4TH3.W	1936103	1x tulo, 2x lähtö, valkoinen, sivuhaarassa ei lukitushakasia	29.4 g



5-napaiset T-haaroittimet, 2 lähtöä

Laitteeseen kiinnitetään urostyyppinen pistoliitin joko liitoskaapelilla tai laitteen runkoon erikseen myytävän laippakiinnitesovitteen avulla.

Tuotekoodi	Snro	Kuvaus	Paino
NAD5T.W	1934554	1x tulo, 2x lähtö, valkoinen	37.7 g
NAD5T.B	1934559	1x tulo, 2x lähtö, musta	37.7 g
NCD5T.G	1935056	1x tulo, 2x lähtö, harmaa	37.7 g
NCD5T.P	1935058	1x tulo, 2x lähtö, punainen	37.7 g



5-napainen Linect T-haaroitin, 2 lähtöä

Linect T-haaroitin syötöllä ja ulostulolla Suunniteltu erityisesti DALI/himmennykseen. T-haara kytketään valaisi-meen, jossa Linect-jousiliitin. Linect koodaus I - sininen.

Tuotekoodi	Snro	Kuvaus	Paino
NCD5LI.G	1932184	Linect T-haaroitin 5-napainen, C/I-koodaus (1, N, PE, a+, b-)	71 g



5-napaiset haaroittimet, 3 lähtöä

Kiinnitysruuvit max. ø 3,5 mm, kiinnitysreikien väli 58 mm.

Tuotekoodi	Snro	Kuvaus	Paino
NAD5.B	1934556	Musta	57 g
NAD5.W	1934555	Valkoinen	57 g
NBD5.S	1934558	Sininen	57 g
NCD5.G	1934806	Harmaa	57 g
NCD5.P	1934807	Punainen	57 g



Haaroittimet

5-napaiset haaroittimet, 3-vaihe läpimenevä, 6x1-vaihe lähtö

Haaroittimella haaroitetaan 3-vaihe syöttö kuudeksi 1-vaihe lähdöksi. Haaroittimen läpi voidaan jatkaa 3-vaiheista syöttöä esimerkiksi seuraavalle haaroittimelle. Haaroitin voidaan kiinnittää esim. asennuslevylle mukana toimitettavan kiinnitysalustan avulla. Kiinnitysalusta kiinnitetään neljällä max. ø 4,2 mm ruuvilla. Haaroitin mahtuu osittain myös min. 70 mm leveän valaisinripustuskiskon sisään, jolloin erillistä kiinnitysalustaa ei tarvita.



Tuotekoodi	Snro	Kuvaus	Paino
NAD56.W	1934238	1x3~ tulo ja lähtö, 6x1~ lähtö, valkoinen	117 g
NAD56.B	1934239	1x3~ tulo ja lähtö, 6x1~ lähtö, musta	117 g
NCD56.P	1934240	1x3~ tulo ja lähtö, 6x1~ lähtö, punainen	117 g

Haaroittimien pistoliitännät

Haaroittimet

Distribution blocks

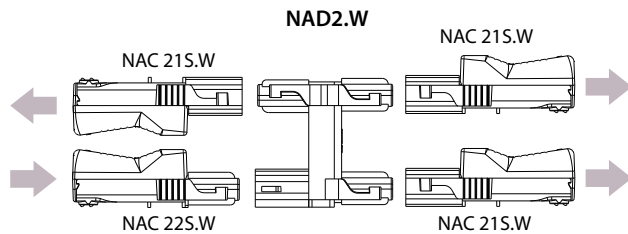

TYYPPI	SISÄÄN	KPL	ULOS	KPL
NAD2.W	NAC225.W	1	NAC215.W	3
NAD2.B	NAC225.B	1	NAC215.B	3
NBD2.S	NBC225.S	1	NBC215.S	3
NCD2.G	NCC225.G	1	NCC215.G	3
NAD3.W	NAC325.W	1	NAC315.W	3
NAD3.B	NAC325.B	1	NAC315.B	3
NBD3.S	NBC325.S	1	NBC315.S	3
NCD3.G	NCC325.G	1	NCC315.G	3
NCD3.P	NCC325.P	1	NCC315.P	3
NAD5.W	NAC525.W	1	NAC515.W	3
NAD5.B	NAC525.B	1	NAC515.B	3
NBD5.S	NBC525.S	1	NBC515.S	3
NCD5.G	NCC525.G	1	NCC515.S	3
NCD5.P	NCC525.P	1	NCC515.P	3

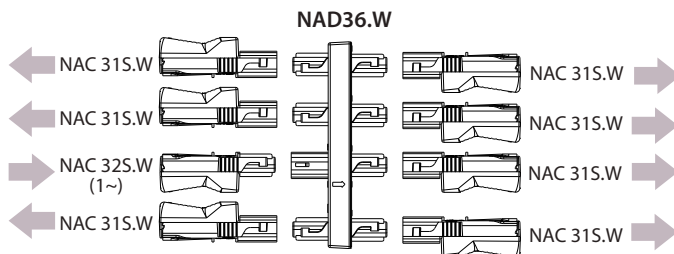

TYYPPI	SISÄÄN	KPL	ULOS	KPL
NAD36.W	NAC325.W	1	NAC315.W	7
NAD36.B	NAC325.B	1	NAC315.B	7
NBD36.S	NBC325.S	1	NBC315.S	7
NCD36.G	NCC325.G	1	NCC315.G	7
NCD36.P	NCC325.P	1	NCC315.P	7

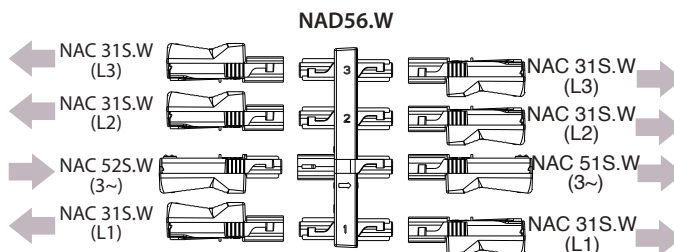

TYYPPI	SISÄÄN	KPL	ULOS	KPL	ULOS	KPL
NAD56.W	NAC525.W	1	NAC315.W	6	NAC515.W	1
NAD56.B	NAC525.B	1	NAC315.B	6	NAC515.B	1
NCD56.P	NCC525.P	1	NCC315.P	6	NCC515.P	1

EnstoNet-liitäntäosat

EnstoNet-liitäntäosia käytetään valaisinten tai muiden laitteiden kytkemiseen. Liitäntäosa kiinnitetään laitteen runkoon 20 mm reikään M20 holkilla tai vastamutterilla. Liitäntäosissa on halogeenivapaat esikuoritut muutamalankaiset johtimet tai liitoskaapeli laitekytkentää varten. Liitäntäosaa syötetään naarasliittimellä ja haaroituslähtöön seuraavaan laitteeseen kytketään urosliitin.

EnstoNet johtosarjavalikoimasta löydät valmiin johtosarjan välijohtotukseen.

3-napaiset EnstoNet-liitäntäosat halogeenivapailla 1,5 mm² MK -johtimilla

Liitäntäosassa on 160 mm johtimet.

Tuotekoodi	Snro	Kuvaus	Paino
NAD3B.W	1934552	Valkoinen	36,6 g
NAD3B.B	1934816	Musta	36,6 g
NBD3B.S	1934815	Sininen	36,6 g
NCD3B.G	1934817	Harmaa	36,6 g
NCD3B.P	1934818	Punainen	36,6 g



3-napaiset EnstoNet-liitäntäosat halogeenivapailla 3 x 1,5 mm² MK -kaapelilla

Liitäntäosassa on 0,4 m, 1,0 m, 2,5 m tai 3,5 m pitkä kaapeli.

Tuotekoodi	Snro	Kuvaus	Paino
NAD3BS.WT004	1936104	Valkoinen, 0,4 m	79,4 g
NAD3BS.WT010	1934884	Valkoinen, 1,0 m	112,1 g
NAD3BS.WT025	1935728	Valkoinen, 2,5 m	300 g
NAD3BS.WT035	1935729	Valkoinen, 3,5 m	490 g



5-napaiset EnstoNet-liitäntäosat halogeenivapailla 1,5 mm² MK -johtimilla

Liitäntäosa valitaan sen mukaan mihin vaiheeseen (L1, L2 tai L3) laite halutaan kytkeä. Liitäntäosassa on 160 mm pituiset johtimet.

Tuotekoodi	Snro	Kuvaus	Paino
NAD5B.W	1934557	Valkoinen, L1, L2 ja L3 kytketty	56,5 g
NBD5B.S	1934819	Sininen, A, B, C, D, E kytketty	56,5 g
NCD5B.G	1934820	Harmaa, L1, a+ ja b- kytketty	56,5 g
NAD5B.W-L1	1934631	Valkoinen, L1 kytketty	48,6 g
NAD5B.W-L2	1934632	Valkoinen, L2 kytketty	48,6 g
NAD5B.W-L3	1934633	Valkoinen, L3 kytketty	48,6 g
NBD5B.S-L1	1935164	Sininen, A-kytketty	48,6 g
NBD5B.S-L2	1935466	Sininen, B-kytketty	48,6 g
NBD5B.S-L3	1935468	Sininen, C-kytketty	48,6 g



EnstoNet-liitäntäosat

5-napaiset EnstoNet-liitäntäosat halogeenivapaalla 3 x 1,5 mm² MK -kaapelilla

Liitäntäosa valitaan sen mukaan mihin vaiheeseen (L1, L2 tai L3) laite halutaan kytkeä. Liitäntäosassa on 0,4 m, 0,5 m, 1,0 m tai 2,5 m pitkä kaapeli.

Tuotekoodi	Snro	Kuvaus	Paino
NAD5BS.WT004	1935038	Valkoinen, 0,4 m	94 g
NAD5BS.WT004-L1	1936105	Valkoinen, 0,4 m, L1 kytketty	84.6 g
NAD5BS.WT004-L2	1936106	Valkoinen, 0,4 m, L2 kytketty	84.6 g
NAD5BS.WT004-L3	1936107	Valkoinen, 0,4 m, L3 kytketty	84.6 g
NAD5BS.WT010	1935042	Valkoinen, 1,0 m	177.7 g
NAD5BS.WT010-L1	1935046	Valkoinen, 1,0 m, L1 kytketty	163 g
NAD5BS.WT010-L2	1935048	Valkoinen, 1,0 m, L2 kytketty	163 g
NAD5BS.WT010-L3	1935050	Valkoinen, 1,0 m, L3 kytketty	163 g
NAD5BS.WT025	1936002	Valkoinen, 2,5 m	394.5 g
NAD5BS.WT025-L1	1935730	Valkoinen, 2,5 m, L1 kytketty	300 g
NAD5BS.WT025-L2	1935732	Valkoinen, 2,5 m, L2 kytketty	300 g
NAD5BS.WT025-L3	1935734	Valkoinen, 2,5 m, L3 kytketty	300 g
NAD5BS.BT025-L1	1935810	Musta, 2,5 m, L1 kytketty	307 g
NAD5BS.BT025-L2	1935811	Musta, 2,5 m, L2 kytketty	307 g
NAD5BS.BT025-L3	1935812	Musta, 2,5 m, L3 kytketty	307 g
NBD5BS.ST004	1932174	Sininen, 0,4 m	94 g
NCD5BS.GT005	1934234	Harmaa, 0,5 m	104 g
NCD5BS.GT010	1936064	Harmaa, 1,0 m	177.7 g
NCD5BS.GT025	1936065	Harmaa, 2,5 m	394.5 g



5-napainen EnstoNet-liitäntäosa

Käytetään käyttöjännitteen ja ohjaussignaalin kytkemiseen valaisimeen. Liitäntäjohtimien pituus on 250 mm.

Tuotekoodi	Snro	Kuvaus	Paino
NGJDM532	1934656	Valkoinen / sininen (1, PE, N, A, B)	119 g



6-napaiset EnstoNet-liitäntäosat

Käytetään käyttöjännitteen ja ohjaussignaalin kytkemiseen valaisimeen. Versiossa NGJDM633M on kuudes jännitteellinen lisäjohto turvavaloilille. Liitäntäjohtimien pituus on 250 mm.

Tuotekoodi	Snro	Kuvaus	Paino
NGJDM633	1934651	Valkoinen / sininen (1, PE, N, A, B, C)	129.0 g
NGJDM633M	1935820	Valkoinen / sininen (1, PE, N, A, B, C), A kytketty	129.0 g



6-napaiset EnstoNet-liitäntäosat kaapelilla

Käytetään käyttöjännitteen ja ohjaussignaalin kytkemiseen valaisimeen. Liitäntäosassa on 0,4 m kaapeliulostulo ja kaksi kaapeliversiota. 5-napaisella kaapelilla syötetään käyttöjännite ja kahdella 1,0 mm²-liitäntäjohtimella syötetään ohjaussignaali. Toisessa versiossa on 6-napaisessa kaapelissa jännitteellinen lisäjohto turvavaloilille.

Tuotekoodi	Snro	Kuvaus	Paino
NGJDM633S	1935821	Valkoinen/ sininen 1, PE, N, A, B (musta), C (punainen)	129.0 g
NGJDM633SM	1935822	Valkoinen/ sininen (1, PE, N, A, B, C), A kytketty	129.0 g



6-napainen EnstoNet-liitäntäosa hätävalokytkennällä

Käytetään käyttöjännitteen ja hätävalon jännitteen sekä ohjaussignaalin kytkemiseen valaisimeen. Liitäntäjohtimien pituus on 250 mm.

Tuotekoodi	Snro	Kuvaus	Paino
NGJDM642	1934661	Valkoinen / sininen (1, PE, N, 2, A, B)	129.0 g



T-haaroittimien pistoliitännät

T-haaroittimet

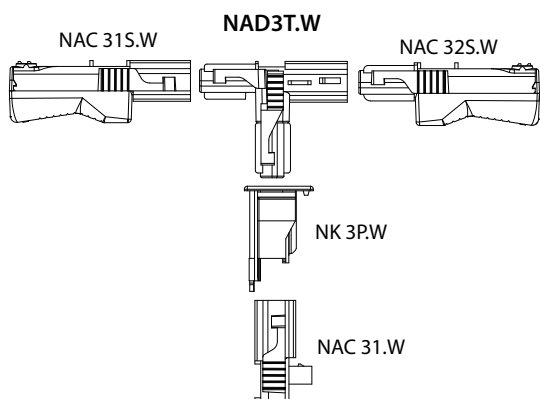

TYYPPI	SISÄÄN	KPL	ULOS	KPL	LAITELIITYNTÄ
NAD3T.W	NAC32S.W	1	NAC31S.W	1	NAC31.W + NK3P.W
NAD3T.B	NAC32S.B	1	NAC31S.B	1	NAC31.B + NK3PB
NBD3T.S	NBC32S.S	1	NBC31S.S	1	NBC31.S + NK3PS
NCD3T.G	NCC32S.G	1	NCC31S.G	1	NCC31.G + NK3PG
NCD3T.P	NCC32S.P	1	NCC31S.P	1	NCC31.P + NK3PP
NAD3TH3.W	NAC32S.W	1	NAC31S.W	1	NAC31H.W + NK3PE.W
NAD3TH3.B	NAC32S.B	1	NAC31S.B	1	NAC31H.B + NK3PE.B
NCD3TH3.G	NCC32S.G	1	NCC31S.G	1	NCC31H.G + NK3PEG
NCD3TH3.P	NCC32S.P	1	NCC31S.P	1	NCC31H.P + NK3PE.P
NAD4T.W	NAC42S.W	1	NAC41S.W	1	NAC41.W + NK4PW
NAD4TH3.W	NAC42S.W	1	NAC41S.W	1	NAC41H.W + NK4PE.W
NAD5T.W	NAC52S.W	1	NAC51S.W	1	NAC51.W + NK5PW
NAD5T.B	NAC52S.B	1	NAC51S.B	1	NAC51.B + NK5PB
NCD5T.G	NCC52S.G	1	NCC51S.G	1	NCC51.G + NK5PG
NCD5T.P	NCC52S.P	1	NCC51S.P	1	NCC51.P + NK5PP

T-haaroittimet johtimilla

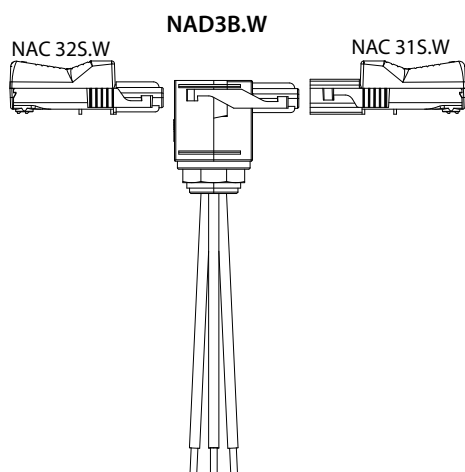

TYYPPI	SISÄÄN	KPL	ULOS	KPL	LAITELIITYNTÄ
NAD3B.W	NAC32S.W	1	NAC31S.W	1	JOHTIMILLA
NAD3B.B	NAC32S.B	1	NAC31S.B	1	JOHTIMILLA
NBD3B.S	NBC32S.S	1	NBC31S.S	1	JOHTIMILLA
NCD3B.G	NCC32S.G	1	NCC31S.G	1	JOHTIMILLA
NCD3B.P	NCC32S.P	1	NCC31S.P	1	JOHTIMILLA
NAD5B.W	NAC52S.W	1	NAC51S.W	1	JOHTIMILLA
NAD5B.W-L1	NAC52S.W	1	NAC51S.W	1	JOHTIMILLA
NAD5B.W-L2	NAC52S.W	1	NAC51S.W	1	JOHTIMILLA
NAD5B.W-L3	NAC52S.W	1	NAC51S.W	1	JOHTIMILLA
NBD5B.S	NBC52S.S	1	NBC51S.S	1	JOHTIMILLA
NBD5B.S-L1	NBC52S.S	1	NBC51S.S	1	JOHTIMILLA
NBD5B.S-L2	NBC52S.S	1	NBC51S.S	1	JOHTIMILLA
NBD5B.S-L3	NBC52S.S	1	NBC51S.S	1	JOHTIMILLA
NCD5B.G	NCC52S.G	1	NCC51S.G	1	JOHTIMILLA

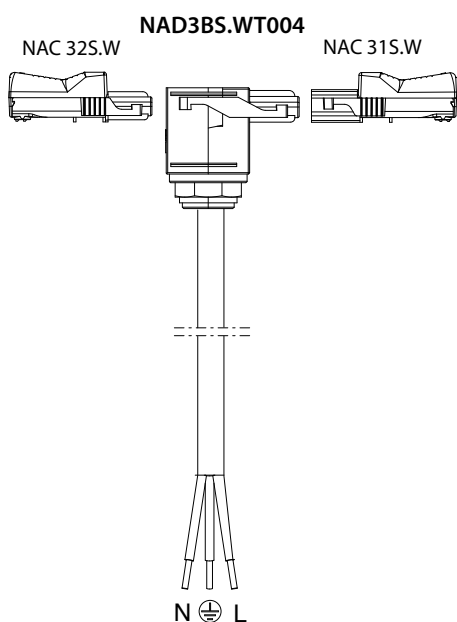

T-haaroittimet kaapelilla



TYYPPI	SISÄÄN	KPL	ULOS	KPL	LAITELIITYNTÄ
NAD3BS.WT004	NAC32S.W	1	NAC31S.W	1	KAAPELI
NAD3BS.WT010	NAC32S.W	1	NAC31S.W	1	KAAPELI
NAD3BS.WT025	NAC32S.W	1	NAC31S.W	1	KAAPELI
NAD5BS.WT004	NAC52S.W	1	NAC51S.W	1	KAAPELI
NAD5BS.WT004-L1	NAC52S.W	1	NAC51S.W	1	KAAPELI
NAD5BS.WT004-L2	NAC52S.W	1	NAC51S.W	1	KAAPELI
NAD5BS.WT004-L3	NAC52S.W	1	NAC51S.W	1	KAAPELI
NAD5BS.WT010	NAC52S.W	1	NAC51S.W	1	KAAPELI
NAD5BS.WT010-L1	NAC52S.W	1	NAC51S.W	1	KAAPELI
NAD5BS.WT010-L2	NAC52S.W	1	NAC51S.W	1	KAAPELI
NAD5BS.WT010-L3	NAC52S.W	1	NAC51S.W	1	KAAPELI
NAD5BS.WT025	NAC52S.W	1	NAC51S.W	1	KAAPELI
NAD5BS.WT025-L1	NAC52S.W	1	NAC51S.W	1	KAAPELI
NAD5BS.WT025-L2	NAC52S.W	1	NAC51S.W	1	KAAPELI
NAD5BS.WT025-L3	NAC52S.W	1	NAC51S.W	1	KAAPELI
NAD5BS.BT025-L1	NAC52S.B	1	NAC51S.B	1	KAAPELI
NAD5BS.BT025-L2	NAC52S.B	1	NAC51S.B	1	KAAPELI
NAD5BS.BT025-L3	NAC52S.B	1	NAC51S.B	1	KAAPELI

Koodiavain

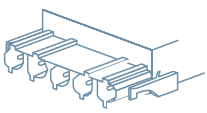
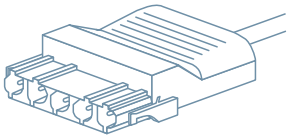
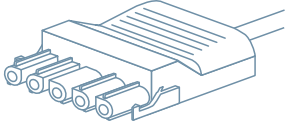
EnstoNet-johtosettien koodiavain

N A L 3 3 0 M 1 5 0 1 0 B														
N													N = tuoteryhmä (Net)	
	A B C												A = peruskoodaus B = toinen mekaaninen koodaus C = kolmas mekaaninen koodaus	mekaaninen koodaus 
		L											L = lead (johtosetti)	
			1 2 3 4 5										1 = kuorittu, ei liittintä 2 = 2-napainen urosliitin 3 = 3-napainen urosliitin 4 = 4-napainen urosliitin 5 = 5-napainen urosliitin	johtosetin urosliitinpää 
				1 2 3 4 5									1 = kuorittu, ei liittintä 2 = 2-napainen naarasliitin 3 = 3-napainen naarasliitin 4 = 4-napainen naarasliitin 5 = 5-napainen naarasliitin	johtosetin naarasliitinpää 
					0 1 2 3								0 = kaikki vaiheet kytketty 1 = L1 kytketty 2 = L2 kytketty 3 = L3 kytketty	kytkentä
						M T W CL							M = H05VV-F = PVC T = S05Z1Z1-F (halogeenivapaa) W = S05Z1A7Z1-F (halogeenivapaa), suojattu CL = ohjauskaapeli	kaapelityyppi
							1 2	5 5					15 = 1.5 mm ² 25 = 2.5 mm ²	poikkipinta 
									0 0	1 1	0 5		010 = 1 metri 015 = 1.5 metriä	johtosetin pituus 
													B = musta ■ G = harmaa ■ S = sininen ■	liittimen väri

EnstoNet-johtosarjat, halogeenivapaat

Johtosarjat ovat koko asennusjärjestelmän ydin. Käyttämällä esivalmisteltuja johtosarjoja säästät työmaalla kytkentäaikaa, vältät kytkentävirheet sekä kaapelien kuorintajätteet.

Meidän vakiomittaisten tuotteiden valikoima on erittäin laaja, alkaen puolesta metristä aina kymmeneen metriin. Joustava tuotantomme mahdollistaa myös muiden pituuksien toimitukset projektikohtaisesti lähes samassa ajassa kuin vakiotuotteetkin.

Valkoisilla liittimillä varustettuja johtosarjoja suositellaan käytettäväksi valaistuksen, pistorasioiden tai muiden kojeiden sähkönsyöttöön.

Mustilla liittimillä varustettuja johtosarjoja suositellaan käytettäväksi varmistetussa sähkönsyöttöverkossa. Sinisillä liittimillä varustettuja johtosarjoja suositellaan käytettäväksi 230 V ohjauskäyttöihin tai kytkinten ja kytkinrasioiden liittämiseen.

Harmailla liittimillä varustettuja johtosarjoja suositellaan käytettäväksi väläsovelluksiin tai muihin pienoisjännitepiireihin. 5-napaisessa liittimessä on yhdistetty sähkönsyöttö sekä välä.

Halogeenivapaa 3x1,5 mm² / urosliitin NAC31S.W / naarasliitin NAC32S.W

Tuotekoodi	Snro	Kuvaus	Paino
NAL330T15010	1936724	Valkoinen, 1,0 m	151 g
NAL330T15020	1936727	Valkoinen, 2,0 m	261 g
NAL330T15030	1936730	Valkoinen, 3,0 m	371 g
NAL330T15040	1936732	Valkoinen, 4,0 m	481 g
NAL330T15050	1936734	Valkoinen, 5,0 m	591 g
NAL330T15060	1936736	Valkoinen, 6,0 m	701 g
NAL330T15080	1936738	Valkoinen, 8,0 m	921 g
NAL330T15100	1936740	Valkoinen, 10,0 m	1141 g



Halogeenivapaa 3x1,5 mm² / urosliitin NAC31S.W / vapaa toinen pää

Tuotekoodi	Snro	Kuvaus	Paino
NAL310T15005	1936659	Valkoinen, 0,5 m	71 g
NAL310T15010	1936660	Valkoinen, 1,0 m	126 g
NAL310T15015	1936664	Valkoinen, 1,5 m	181 g
NAL310T15020	1936665	Valkoinen, 2,0 m	236 g
NAL310T15025	1936667	Valkoinen, 2,5 m	291 g
NAL310T15030	1936669	Valkoinen, 3,0 m	346 g
NAL310T15040	1936671	Valkoinen, 4,0 m	456 g
NAL310T15050	1936673	Valkoinen, 5,0 m	566 g
NAL310T15060	1936675	Valkoinen, 6,0 m	676 g
NAL310T15080	1936677	Valkoinen, 8,0 m	896 g
NAL310T15100	1932237	Valkoinen, 10,0 m	1116 g



Halogeenivapaa 3x1,5 mm² / naarasliitin NAC32S.W / vapaa toinen pää

Tuotekoodi	Snro	Kuvaus	Paino
NAL130T15005	1936533	Valkoinen, 0,5 m	72 g
NAL130T15010	1936534	Valkoinen, 1,0 m	102 g
NAL130T15015	1936536	Valkoinen, 1,5 m	182 g
NAL130T15020	1936537	Valkoinen, 2,0 m	220 g
NAL130T15025	1936539	Valkoinen, 2,5 m	292 g
NAL130T15030	1936540	Valkoinen, 3,0 m	347 g
NAL130T15040	1936542	Valkoinen, 4,0 m	440 g
NAL130T15050	1936544	Valkoinen, 5,0 m	545 g
NAL130T15060	1936546	Valkoinen, 6,0 m	653 g
NAL130T15080	1936548	Valkoinen, 8,0 m	949 g
NAL130T15100	1932230	Valkoinen, 10,0 m	1125 g



EnstoNet-johtosarjat, halogeenivapaat

Halogeenivapaa 3x2,5 mm² / urosliitin NAC31S.W / naarasliitin NAC32S.W

Tuotekoodi	Snro	Kuvaus	Paino
NAL330T25010	1936742	Valkoinen, 1,0 m	173 g
NAL330T25020	1936745	Valkoinen, 2,0 m	305 g
NAL330T25030	1936748	Valkoinen, 3,0 m	437 g
NAL330T25040	1936750	Valkoinen, 4,0 m	569 g
NAL330T25050	1936752	Valkoinen, 5,0 m	701 g
NAL330T25060	1936754	Valkoinen, 6,0 m	833 g
NAL330T25080	1936756	Valkoinen, 8,0 m	1097 g
NAL330T25100	1936758	Valkoinen, 10,0 m	1361 g



Halogeenivapaa 3x2,5 mm² / urosliitin NAC31S.W / vapaa toinen pää

Tuotekoodi	Snro	Kuvaus	Paino
NAL310T25005	1932252	Valkoinen, 0,5 m	82 g
NAL310T25010	1936679	Valkoinen, 1,0 m	148 g
NAL310T25015	1936681	Valkoinen, 1,5 m	214 g
NAL310T25020	1936682	Valkoinen, 2,0 m	280 g
NAL310T25025	1936684	Valkoinen, 2,5 m	346 g
NAL310T25030	1936686	Valkoinen, 3,0 m	412 g
NAL310T25040	1936688	Valkoinen, 4,0 m	544 g
NAL310T25050	1936690	Valkoinen, 5,0 m	676 g
NAL310T25060	1936692	Valkoinen, 6,0 m	808 g
NAL310T25080	1936694	Valkoinen, 8,0 m	1072 g
NAL310T25100	1932238	Valkoinen, 10,0 m	1336 g



Halogeenivapaa 3x2,5 mm² / naarasliitin NAC32S.W / vapaa toinen pää

Tuotekoodi	Snro	Kuvaus	Paino
NAL130T25010	1936551	Valkoinen, 1,0 m	157 g
NAL130T25020	1936552	Valkoinen, 2,0 m	281 g
NAL130T25030	1936554	Valkoinen, 3,0 m	413 g
NAL130T25040	1936556	Valkoinen, 4,0 m	545 g
NAL130T25050	1936558	Valkoinen, 5,0 m	677 g
NAL130T25060	1936560	Valkoinen, 6,0 m	653 g
NAL130T25080	1936562	Valkoinen, 8,0 m	1081 g
NAL130T25100	1932231	Valkoinen, 10,0 m	1345 g



Halogeenivapaa 3x1,5 mm², urosliitin NAC31S.B / naarasliitin NAC32S.B

Tuotekoodi	Snro	Kuvaus	Paino
NAL330T15010B	1936725	Musta, 1,0 m	151 g
NAL330T15020B	1936728	Musta, 2,0 m	261 g
NAL330T15030B	1936731	Musta, 3,0 m	371 g
NAL330T15040B	1936733	Musta, 4,0 m	481 g
NAL330T15050B	1936735	Musta, 5,0 m	591 g
NAL330T15060B	1936737	Musta, 6,0 m	701 g
NAL330T15080B	1936739	Musta, 8,0 m	921 g
NAL330T15100B	1936741	Musta, 10,0 m	1141 g



EnstoNet-johtosarjat, halogeenivapaat

Halogeenivapaa 3x1,5 mm², urosliitin NAC31S.B / vapaa pää

Tuotekoodi	Snro	Kuvaus	Paino
NAL310T15010B	1936661	Musta, 1,0 m	126 g
NAL310T15020B	1936666	Musta, 2,0 m	236 g
NAL310T15025B	1936668	Musta, 2,5 m	291 g
NAL310T15030B	1936670	Musta, 3,0 m	346 g
NAL310T15040B	1936672	Musta, 4,0 m	456 g
NAL310T15050B	1936674	Musta, 5,0 m	566 g
NAL310T15060B	1936676	Musta, 6,0 m	676 g
NAL310T15080B	1936678	Musta, 8,0 m	896 g



Halogeenivapaa 3x1,5 mm², naarasliitin NAC32S.B / vapaa pää

Tuotekoodi	Snro	Kuvaus	Paino
NAL130T15010B	1936535	Musta, 1,0 m	102 g
NAL130T15020B	1936538	Musta, 2,0 m	220 g
NAL130T15030B	1936541	Musta, 3,0 m	347 g
NAL130T15040B	1936543	Musta, 4,0 m	440 g
NAL130T15050B	1936545	Musta, 5,0 m	545 g
NAL130T15060B	1936547	Musta, 6,0 m	653 g
NAL130T15080B	1936549	Musta, 8,0 m	949 g



Halogeenivapaa 3x2,5 mm², urosliitin NAC31S.B / naarasliitin NAC32S.B

Tuotekoodi	Snro	Kuvaus	Paino
NAL330T25010B	1936743	Musta, 1,0 m	173 g
NAL330T25020B	1936746	Musta, 2,0 m	305 g
NAL330T25030B	1936749	Musta, 3,0 m	437 g
NAL330T25040B	1936751	Musta, 4,0 m	569 g
NAL330T25050B	1936753	Musta, 5,0 m	701 g
NAL330T25060B	1936755	Musta, 6,0 m	833 g
NAL330T25080B	1936757	Musta, 8,0 m	1097 g
NAL330T25100B	1936759	Musta, 10,0 m	1361 g



Halogeenivapaa 3x2,5 mm², urosliitin NAC31S.B / vapaa pää

Tuotekoodi	Snro	Kuvaus	Paino
NAL310T25010B	1936680	Musta, 1,0 m	148 g
NAL310T25020B	1936683	Musta, 2,0 m	280 g
NAL310T25025B	1936685	Musta, 2,5 m	346 g
NAL310T25030B	1936687	Musta, 3,0 m	412 g
NAL310T25040B	1936689	Musta, 4,0 m	544 g
NAL310T25050B	1936691	Musta, 5,0 m	676 g
NAL310T25060B	1936693	Musta, 6,0 m	808 g
NAL310T25080B	1936695	Musta, 8,0 m	1072 g



EnstoNet-johtosarjat, halogeenivapaat

Halogeenivapaa 3x2,5 mm², naarasliitin NAC32S.B / vapaa pää

Tuotekoodi	Snro	Kuvaus	Paino
NAL130T25010B	1932175	Musta, 1,0 m	157 g
NAL130T25020B	1936553	Musta, 2,0 m	281 g
NAL130T25030B	1936555	Musta, 3,0 m	413 g
NAL130T25040B	1936557	Musta, 4,0 m	545 g
NAL130T25050B	1936559	Musta, 5,0 m	677 g
NAL130T25060B	1936561	Musta, 6,0 m	653 g
NAL130T25080B	1936563	Musta, 8,0 m	1081 g



Halogeenivapaa 3x1,5 mm², N-tyyppi ilman suojajohdinta, urosliitin NBC31S.S / naarasliitin NBC32S.S

Tuotekoodi	Snro	Kuvaus	Paino
NBL330N15025S	1932254	Sininen, 2,5 m	291 g
NBL330N15040S	1936976	Sininen, 4,0 m	450 g
NBL330N15060S	1936977	Sininen, 6,0 m	650 g
NBL330N15100S	1936978	Sininen, 10,0 m	1041 g



Halogeenivapaa 3x1,5 mm², N-tyyppi ilman suojajohdinta, urosliitin NBC31S.S / vapaa pää

Tuotekoodi	Snro	Kuvaus	Paino
NBL310N15020S	1936969	Sininen, 2,0 m	220 g
NBL310N15030S	1936970	Sininen, 3,0 m	320 g
NBL310N15040S	1936971	Sininen, 4,0 m	420 g
NBL310N15050S	1936972	Sininen, 5,0 m	520 g
NBL310N15060S	1936973	Sininen, 6,0 m	620 g
NBL310N15080S	1936974	Sininen, 8,0 m	820 g
NBL310N15100S	1936975	Sininen, 10,0 m	1016 g



Halogeenivapaa 5x1,5 mm² / urosliitin NAC51S.W / naarasliitin NAC52S.W

Tuotekoodi	Snro	Kuvaus	Paino
NAL550T15010	1936896	Valkoinen, 1,0 m	195 g
NAL550T15020	1936898	Valkoinen, 2,0 m	347 g
NAL550T15030	1936900	Valkoinen, 3,0 m	499 g
NAL550T15040	1936902	Valkoinen, 4,0 m	651 g
NAL550T15050	1936904	Valkoinen, 5,0 m	803 g
NAL550T15060	1936906	Valkoinen, 6,0 m	955 g
NAL550T15080	1936908	Valkoinen, 8,0 m	1259 g
NAL550T15100	1936910	Valkoinen, 10,0 m	1563 g



Halogeenivapaa 5x1,5 mm² / urosliitin NAC51S.W / vapaa pää

Tuotekoodi	Snro	Kuvaus	Paino
NAL510T15005	1936780	Valkoinen, 0,5 m	93 g
NAL510T15010	1936781	Valkoinen, 1,0 m	169 g
NAL510T15020	1936783	Valkoinen, 2,0 m	321 g
NAL510T15025	1936785	Valkoinen, 2,5 m	397 g
NAL510T15030	1936786	Valkoinen, 3,0 m	473 g
NAL510T15040	1936788	Valkoinen, 4,0 m	625 g
NAL510T15050	1936790	Valkoinen, 5,0 m	777 g
NAL510T15060	1936792	Valkoinen, 6,0 m	929 g
NAL510T15080	1936794	Valkoinen, 8,0 m	1233 g
NAL510T15100	1932240	Valkoinen, 10,0 m	1537 g



EnstoNet-johtosarjat, halogeenivapaat

Halogeenivapaa 5x1,5 mm² / naarasliitin NAC52S.W / vapaa pää

Tuotekoodi	Snro	Kuvaus	Paino
NAL150T15005	1936585	Valkoinen, 0,5 m	110 g
NAL150T15010	1936586	Valkoinen, 1,0 m	195 g
NAL150T15020	1936588	Valkoinen, 2,0 m	330 g
NAL150T15025	1936590	Valkoinen, 2,5 m	406 g
NAL150T15030	1936591	Valkoinen, 3,0 m	482 g
NAL150T15040	1936593	Valkoinen, 4,0 m	634 g
NAL150T15050	1936595	Valkoinen, 5,0 m	786 g
NAL150T15060	1936597	Valkoinen, 6,0 m	938 g
NAL150T15080	1936599	Valkoinen, 8,0 m	1242 g
NAL150T15100	1932234	Valkoinen, 10,0 m	1546 g



Halogeenivapaa 3x1,5 mm² / 5-napainen uros NAC51S.W / yksi vaihe kytketty, vapaa pää

Tuotekoodi	Snro	Kuvaus	Paino
NAL511T15010	1936824	Valkoinen, 1,0 m, L1 kytketty	274 g
NAL512T15010	1936846	Valkoinen, 1,0 m, L2 kytketty	274 g
NAL513T15010	1936868	Valkoinen, 1,0 m, L3 kytketty	274 g
NAL511T15020	1936825	Valkoinen, 2,0m, L1 kytketty	531 g
NAL512T15020	1936847	Valkoinen, 2,0 m, L2 kytketty	531 g
NAL513T15020	1936869	Valkoinen, 2,0 m, L3 kytketty	531 g
NAL511T15025	1936826	Valkoinen, 2,5 m, L1 kytketty	660 g
NAL512T15025	1936848	Valkoinen, 2,5 m, L2 kytketty	660 g
NAL513T15025	1936870	Valkoinen, 2,0 m, L3 kytketty	660 g
NAL511T15030	1936827	Valkoinen, 3,0 m, L1 kytketty	788 g
NAL512T15030	1936849	Valkoinen, 3,0 m, L2 kytketty	788 g
NAL513T15030	1936871	Valkoinen, 3,0 m, L3 kytketty	788 g
NAL511T15040	1936828	Valkoinen, 4,0m, L1 kytketty	1045 g
NAL512T15040	1936850	Valkoinen, 4,0 m, L2 kytketty	1045 g
NAL513T15040	1936872	Valkoinen, 4,0 m, L3 kytketty	1045 g
NAL511T15050	1936829	Valkoinen, 5,0 m, L1 kytketty	1302 g
NAL512T15050	1936851	Valkoinen, 5,0 m, L2 kytketty	1302 g
NAL513T15050	1936873	Valkoinen, 5,0 m, L3 kytketty	1302 g



Halogeenivapaa 5x2,5 mm² / urosliitin NAC51S.W / naarasliitin NAC52S.W

Tuotekoodi	Snro	Kuvaus	Paino
NAL550T25010	1936912	Valkoinen, 1,0 m	247 g
NAL550T25020	1936914	Valkoinen, 2,0 m	451 g
NAL550T25030	1936916	Valkoinen, 3,0 m	655 g
NAL550T25040	1936918	Valkoinen, 4,0 m	859 g
NAL550T25050	1936920	Valkoinen, 5,0 m	1063 g
NAL550T25060	1936922	Valkoinen, 6,0 m	1267 g
NAL550T25080	1936924	Valkoinen, 8,0 m	1675 g
NAL550T25100	1936926	Valkoinen, 10,0 m	2083 g



EnstoNet-johtosarjat, halogeenivapaat

Halogeenivapaa 5x2,5 mm² / urosliitin NAC51S.W / vapaa pää

Tuotekoodi	Snro	Kuvaus	Paino
NAL510T25010	1936796	Valkoinen, 1,0 m	221 g
NAL510T25020	1936798	Valkoinen, 2,0 m	425 g
NAL510T25030	1936801	Valkoinen, 3,0 m	629 g
NAL510T25040	1936803	Valkoinen, 4,0 m	833 g
NAL510T25050	1936805	Valkoinen, 5,0 m	1037 g
NAL510T25060	1936807	Valkoinen, 6,0 m	1241 g
NAL510T25080	1936809	Valkoinen, 8,0 m	1649 g
NAL510T25100	1932242	Valkoinen, 10,0 m	2057 g



Halogeenivapaa 5x2,5 mm² / naarasliitin NAC52S.W / vapaa pää

Tuotekoodi	Snro	Kuvaus	Paino
NAL150T25010	1936601	Valkoinen, 1,0 m	230 g
NAL150T25020	1936603	Valkoinen, 2,0 m	434 g
NAL150T25030	1936606	Valkoinen, 3,0 m	638 g
NAL150T25040	1936608	Valkoinen, 4,0 m	842 g
NAL150T25050	1936610	Valkoinen, 5,0 m	1046 g
NAL150T25060	1936612	Valkoinen, 6,0 m	1250 g
NAL150T25080	1936614	Valkoinen, 8,0 m	1658 g
NAL150T25100	1932235	Valkoinen, 10,0 m	2066 g



Halogeenivapaa 3x2,5 mm² / 5-napainen uros NAC51S.W / yksi vaihe kytketty, vapaa pää

Tuotekoodi	Snro	Kuvaus	Paino
NAL511T25010	1936830	Valkoinen, 1,0 m, L1 kytketty	343 g
NAL512T25010	1936852	Valkoinen, 1,0 m, L2 kytketty	343 g
NAL513T25010	1936874	Valkoinen, 1,0 m, L3 kytketty	343 g
NAL511T25020	1936831	Valkoinen, 2,0 m, L1 kytketty	669 g
NAL512T25020	1936853	Valkoinen, 2,0 m, L2 kytketty	669 g
NAL513T25020	1936875	Valkoinen, 2,0 m, L3 kytketty	669 g
NAL511T25030	1936832	Valkoinen, 3,0 m, L1 kytketty	995 g
NAL512T25030	1936854	Valkoinen, 3,0 m, L2 kytketty	995 g
NAL513T25030	1936876	Valkoinen, 3,0 m, L3 kytketty	995 g
NAL511T25040	1936833	Valkoinen, 4,0 m, L1 kytketty	1321 g
NAL512T25040	1936855	Valkoinen, 4,0 m, L2 kytketty	1321 g
NAL513T25040	1936877	Valkoinen, 4,0 m, L3 kytketty	1321 g
NAL511T25050	1936834	Valkoinen, 5,0 m, L1 kytketty	1647 g
NAL512T25050	1936856	Valkoinen, 5,0 m, L2 kytketty	1647 g
NAL513T25050	1936878	Valkoinen, 5,0 m, L3 kytketty	1647 g



Halogeenivapaa 5x1,5 mm², urosliitin NAC51S.B / naarasliitin NAC52S.B

Tuotekoodi	Snro	Kuvaus	Paino
NAL550T15010B	1936897	Musta, 1,0 m	195 g
NAL550T15020B	1936899	Musta, 2,0 m	347 g
NAL550T15030B	1936901	Musta, 3,0 m	499 g
NAL550T15040B	1936903	Musta, 4,0 m	651 g
NAL550T15050B	1936905	Musta, 5,0 m	803 g
NAL550T15060B	1936907	Musta, 6,0 m	955 g
NAL550T15080B	1936909	Musta, 8,0 m	1259 g
NAL550T15100B	1936911	Musta, 10,0 m	1563 g



EnstoNet-johtosarjat, halogeenivapaat

Halogeenivapaa 5x1,5 mm², urosliitin NAC51S.B / vapaa pää

Tuotekoodi	Snro	Kuvaus	Paino
NAL510T15010B	1936782	Musta, 1,0 m	169 g
NAL510T15020B	1936784	Musta, 2,0 m	321 g
NAL510T15030B	1936787	Musta, 3,0 m	473 g
NAL510T15040B	1936789	Musta, 4,0 m	625 g
NAL510T15050B	1936791	Musta, 5,0 m	777 g
NAL510T15060B	1936793	Musta, 6,0 m	929 g
NAL510T15080B	1936795	Musta, 8,0 m	1233 g



Halogeenivapaa 5x1,5 mm², naarasliitin NAC52S.B / vapaa pää

Tuotekoodi	Snro	Kuvaus	Paino
NAL150T15010B	1936587	Musta, 1,0 m	195 g
NAL150T15020B	1936589	Musta, 2,0 m	330 g
NAL150T15030B	1936592	Musta, 3,0 m	482 g
NAL150T15040B	1936594	Musta, 4,0 m	634 g
NAL150T15050B	1936596	Musta, 5,0 m	786 g
NAL150T15060B	1936598	Musta, 6,0 m	938 g
NAL150T15080B	1936600	Musta, 8,0 m	1242 g



Halogeenivapaa 5x2,5 mm², urosliitin NAC51S.B / naarasliitin NAC52S.B

Tuotekoodi	Snro	Kuvaus	Paino
NAL550T25010B	1936913	Musta, 1,0 m	247 g
NAL550T25020B	1936915	Musta, 2,0 m	451 g
NAL550T25030B	1936917	Musta, 3,0 m	655 g
NAL550T25040B	1936919	Musta, 4,0 m	859 g
NAL550T25050B	1936921	Musta, 5,0 m	1063 g
NAL550T25060B	1936923	Musta, 6,0m	1267 g
NAL550T25080B	1936925	Musta, 8,0 m	1675 g
NAL550T25100B	1936927	Musta, 10,0 m	2083 g



Halogeenivapaa 5x2,5 mm², urosliitin NAC51S.B / vapaa pää

Tuotekoodi	Snro	Kuvaus	Paino
NAL510T25010B	1936797	Musta, 1,0 m	221 g
NAL510T25020B	1936799	Musta, 2,0 m	425 g
NAL510T25030B	1936802	Musta, 3,0 m	629 g
NAL510T25040B	1936804	Musta, 4,0 m	833 g
NAL510T25050B	1936806	Musta, 5,0 m	1037 g
NAL510T25060B	1936808	Musta, 6,0 m	1241 g
NAL510T25080B	1936810	Musta, 8,0 m	1649 g



Halogeenivapaa 5x2,5 mm², naarasliitin NAC52S.B / vapaa pää

Tuotekoodi	Snro	Kuvaus	Paino
NAL150T25010B	1936602	Musta, 1,0 m	230 g
NAL150T25020B	1936604	Musta, 2,0 m	434 g
NAL150T25030B	1936607	Musta, 3,0 m	638 g
NAL150T25040B	1936609	Musta, 4,0 m	842 g
NAL150T25050B	1936611	Musta, 5,0 m	1046 g
NAL150T25060B	1936613	Musta, 6,0 m	1250 g
NAL150T25080B	1936615	Musta, 8,0 m	1658 g



EnstoNet-johtosarjat, halogeenivapaat

Halogeenivapaa 5x1,5 mm², urosliitin NBC51S.S / naarasliitin NBC52S.S

Tuotekoodi	Snro	Kuvaus	Paino
NBL550T15020S	1936995	Sininen, 2,0 m	347 g
NBL550T15030S	1936996	Sininen, 3,0 m	499 g
NBL550T15040S	1936997	Sininen, 4,0 m	651 g
NBL550T15050S	1936998	Sininen, 5,0 m	803 g
NBL550T15060S	1936999	Sininen, 6,0 m	955 g
NBL550T15080S	1932255	Sininen, 8,0 m	1259 g
NBL550T15100S	1932256	Sininen, 10,0 m	1563 g



Halogeenivapaa 5x1,5 mm², urosliitin NBC51S.S / vapaa pää

Tuotekoodi	Snro	Kuvaus	Paino
NBL510T15010S	1936983	Sininen, 1,0 m	169 g
NBL510T15020S	1936984	Sininen, 2,0 m	321 g
NBL510T15030S	1936985	Sininen, 3,0 m	473 g
NBL510T15040S	1936986	Sininen, 4,0 m	625 g
NBL510T15050S	1936987	Sininen, 5,0 m	777 g
NBL510T15060S	1936988	Sininen, 6,0 m	929 g
NBL510T15080S	1932257	Sininen, 8,0 m	1233 g



Halogeenivapaa 5x1,5 mm², naarasliitin NBC52S.S / vapaa pää

Tuotekoodi	Snro	Kuvaus	Paino
NBL150T15010S	1936947	Sininen, 1,0 m	195 g
NBL150T15020S	1936948	Sininen, 2,0 m	330 g
NBL150T15030S	1936949	Sininen, 3,0 m	482 g
NBL150T15040S	1936950	Sininen, 4,0 m	634 g
NBL150T15050S	1936951	Sininen, 5,0 m	786 g
NBL150T15060S	1936952	Sininen, 6,0 m	938 g
NBL150T15080S	1932258	Sininen, 8,0 m	1242 g



Halogeenivapaa 5x2,5 mm², urosliitin NBC51S.S / naarasliitin NBC52S.S

Tuotekoodi	Snro	Kuvaus	Paino
NBL550T25020S	1937000	Sininen, 2,0 m	451 g
NBL550T25030S	1937001	Sininen, 3,0 m	655 g
NBL550T25040S	1937002	Sininen, 4,0 m	859 g
NBL550T25050S	1937003	Sininen, 5,0 m	1063 g
NBL550T25060S	1937004	Sininen, 6,0 m	1267 g
NBL550T25080S	1932259	Sininen, 8,0 m	1675 g



Halogeenivapaa 5x2,5 mm², urosliitin NBC51S.S / vapaa pää

Tuotekoodi	Snro	Kuvaus	Paino
NBL510T25010S	1936989	Sininen, 1,0 m	221 g
NBL510T25020S	1936990	Sininen, 2,0 m	425 g
NBL510T25030S	1936991	Sininen, 3,0 m	629 g
NBL510T25040S	1936992	Sininen, 4,0 m	833 g
NBL510T25050S	1936993	Sininen, 5,0 m	1037 g
NBL510T25060S	1936994	Sininen, 6,0 m	1241 g
NBL510T25080S	1932260	Sininen, 8,0 m	1649 g



EnstoNet-johtosarjat, halogeenivapaat

Halogeenivapaa 5x2,5 mm², naarasliitin NBC52S.S / vapaa pää

Tuotekoodi	Snro	Kuvaus	Paino
NBL150T25010S	1936953	Sininen, 1,0 m	230 g
NBL150T25020S	1936954	Sininen, 2,0 m	434 g
NBL150T25030S	1936955	Sininen, 3,0 m	638 g
NBL150T25040S	1936956	Sininen, 4,0 m	842 g
NBL150T25050S	1936957	Sininen, 5,0 m	1046 g
NBL150T25060S	1936958	Sininen, 6,0 m	1250 g
NBL150T25080S	1932261	Sininen, 8,0 m	1658 g



Halogeenivapaa 5x1,5 mm², urosliitin NCC51S.G / naarasliitin NCC52S.G

Tuotekoodi	Snro	Kuvaus	Paino
NCL550T15010G	1932189	Harmaa, 1,0 m	195 g
NCL550T15020G	1937055	Harmaa, 2,0 m	347 g
NCL550T15030G	1937056	Harmaa, 3,0 m	499 g
NCL550T15040G	1937057	Harmaa, 4,0 m	651 g
NCL550T15050G	1937058	Harmaa, 5,0 m	803 g
NCL550T15060G	1937059	Harmaa, 6,0 m	955 g
NCL550T15080G	1937060	Harmaa, 8,0 m	1259 g
NCL550T15100G	1937061	Harmaa, 10,0 m	1563 g



Halogeenivapaa 5x1,5 mm², urosliitin NCC51S.G / vapaa pää

Tuotekoodi	Snro	Kuvaus	Paino
NCL510T15010G	1937043	Harmaa, 1,0 m	195 g
NCL510T15020G	1937044	Harmaa, 2,0 m	347 g
NCL510T15025G	1937045	Harmaa, 2,5 m	397 g
NCL510T15030G	1937046	Harmaa, 3,0 m	499 g
NCL510T15040G	1937047	Harmaa, 4,0 m	651 g
NCL510T15050G	1937048	Harmaa, 5,0 m	803 g
NCL510T15060G	1937049	Harmaa, 6,0 m	955 g
NCL510T15080G	1937050	Harmaa, 8,0 m	1259 g



Halogeenivapaa 5x1,5 mm², naarasliitin NCC52S.G / vapaa pää

Tuotekoodi	Snro	Kuvaus	Paino
NCL150T15010G	1932185	Harmaa, 1,0 m	195 g
NCL150T15020G	1937013	Harmaa, 2,0 m	330 g
NCL150T15030G	1937014	Harmaa, 3,0 m	482 g
NCL150T15050G	1937015	Harmaa, 5,0 m	786 g
NCL150T15060G	1932186	Harmaa, 6,0 m	938 g
NCL150T15080G	1937016	Harmaa, 8,0 m	1242 g



Halogeenivapaa 5x2,5 mm², urosliitin NCC51S.G / naarasliitin NCC52S.G

Tuotekoodi	Snro	Kuvaus	Paino
NCL550T25010G	1932190	Harmaa, 1,0 m	247 g
NCL550T25020G	1937062	Harmaa, 2,0 m	451 g
NCL550T25030G	1937063	Harmaa, 3,0 m	655 g
NCL550T25040G	1937064	Harmaa, 4,0 m	859 g
NCL550T25050G	1937065	Harmaa, 5,0 m	1063 g
NCL550T25060G	1937066	Harmaa, 6,0 m	1267 g
NCL550T25080G	1937067	Harmaa, 8,0 m	1675 g
NCL550T25100G	1937068	Harmaa, 10,0 m	2083 g



EnstoNet-johtosarjat, halogeenivapaat

Halogeenivapaa 5x2,5 mm², urosliitin NCC51S.G / vapaa pää

Tuotekoodi	Snro	Kuvaus	Paino
NCL510T25010G	1932188	Harmaa, 1,0 m	221 g
NCL510T25020G	1937051	Harmaa, 2,0 m	425 g
NCL510T25030G	1937052	Harmaa, 3,0 m	629 g
NCL510T25050G	1937053	Harmaa, 5,0 m	1037 g
NCL510T25060G	1937054	Harmaa, 6,0 m	1241 g
NCL510T25080G	1932268	Harmaa, 8,0 m	1649 g



Halogeenivapaa 5x2,5 mm², naarasliitin NCC52S.G / vapaa pää

Tuotekoodi	Snro	Kuvaus	Paino
NCL150T25010G	1932187	Harmaa, 1,0 m	230 g
NCL150T25020G	1937017	Harmaa, 2,0 m	434 g
NCL150T25030G	1937018	Harmaa, 3,0 m	638 g
NCL150T25050G	1937019	Harmaa, 5,0 m	1046 g
NCL150T25060G	1937020	Harmaa, 6,0 m	1250 g
NCL150T25080G	1937021	Harmaa, 8,0 m	1658 g



EnstoNet-johtosarjat, PVC

Johtosarjat ovat koko asennusjärjestelmän ydin. Käyttämällä esivalmisteltuja johtosarjoja säästät työmaalla kytkentäaikaa, vältät kytkentävirheet sekä kaapelien kuorintajätteet.

Meidän vakiomittaisten tuotteiden valikoima on erittäin laaja, alkaen puolesta metrillä aina kymmeneen metriin. Joustava tuotantomme mahdollistaa myös muiden pituuksien toimitukset projektikohtaisesti lähes samassa ajassa kuin vakiotuotteetkin.

Valkoisilla liittimillä varustettuja johtosarjoja suositellaan käytettäväksi valaistuksen, pistorasioiden tai muiden kojeiden sähkönsyöttöön.

Mustilla liittimillä varustettuja johtosarjoja suositellaan käytettäväksi varmistetussa sähkönsyöttöverkossa. Sinisillä liittimillä varustettuja johtosarjoja suositellaan käytettäväksi 230 V ohjauskäyttöihin tai kytkinten ja kytkinrasioiden liittämiseen.

Harmailla liittimillä varustettuja johtosarjoja suositellaan käytettäväksi väläsovelluksiin tai muihin pienoisjännitepiireihin. 5-napaisessa liittimessä on yhdistetty sähkönsyöttö sekä välä.

MSK 2x1,5 mm², urosliitin NBC21S.S / naarasliitin NBC22S.S

Tuotekoodi	Snro	Kuvaus	Paino
NBL220M15010S	1936964	Sininen, 1,0 m	112.1 g
NBL220M15020S	1936965	Sininen, 2,0 m	200.1 g
NBL220M15030S	1936966	Sininen, 3,0 m	288.1 g
NBL220M15040S	1936967	Sininen, 4,0 m	376.1 g
NBL220M15050S	1936968	Sininen, 5,0 m	464.1 g



MSK 2x1,5 mm², urosliitin NBC21S.S / vapaa pää

Tuotekoodi	Snro	Kuvaus	Paino
NBL210M15010S	1936959	Sininen, 1,0 m	51.8 g
NBL210M15020S	1936960	Sininen, 2,0 m	91.8 g
NBL210M15030S	1936961	Sininen, 3,0 m	131.8 g
NBL210M15040S	1936962	Sininen, 4,0 m	171.8 g
NBL210M15050S	1936963	Sininen, 5,0 m	211.8 g
NBL210M15060S	1932253	Sininen, 6,0 m	251.8 g



MSK 3x1,5 mm² / urosliitin NAC31S.W / naarasliitin NAC32S.W

Tuotekoodi	Snro	Kuvaus	Paino
NAL330M15005	1936700	Valkoinen, 0,5 m	91 g
NAL330M15010	1936701	Valkoinen, 1,0 m	141 g
NAL330M15015	1936702	Valkoinen, 1,5 m	191 g
NAL330M15020	1936703	Valkoinen, 2,0 m	241 g
NAL330M15030	1936706	Valkoinen, 3,0 m	341 g
NAL330M15040	1936707	Valkoinen, 4,0 m	441 g
NAL330M15050	1936708	Valkoinen, 5,0 m	541 g
NAL330M15060	1936709	Valkoinen, 6,0 m	641 g
NAL330M15070	1936710	Valkoinen, 7,0 m	741 g
NAL330M15080	1936711	Valkoinen, 8,0 m	841 g
NAL330M15100	1936712	Valkoinen, 10,0 m	1041 g



EnstoNet-johtosarjat, PVC

MSK 3x1,5 mm² / urosliitin NAC31S.W / vapaa pää

Tuotekoodi	Snro	Kuvaus	Paino
NAL310M15005	1936630	Valkoinen, 0,5 m	66 g
NAL310M15010	1936632	Valkoinen, 1,0 m	116 g
NAL310M15015	1936633	Valkoinen, 1,5 m	166 g
NAL310M15020	1936634	Valkoinen, 2,0 m	216 g
NAL310M15025	1936637	Valkoinen, 2,5 m	266 g
NAL310M15030	1936638	Valkoinen, 3,0 m	316 g
NAL310M15040	1936640	Valkoinen, 4,0 m	416 g
NAL310M15050	1936641	Valkoinen, 5,0 m	516 g
NAL310M15060	1936642	Valkoinen, 6,0 m	616 g
NAL310M15070	1936643	Valkoinen, 7,0 m	716 g
NAL310M15080	1936644	Valkoinen, 8,0 m	816 g
NAL310M15100	1932236	Valkoinen, 10,0 m	1016 g



MSK 3x1,5 mm² / naarasliitin NAC32S.W / vapaa pää

Tuotekoodi	Snro	Kuvaus	Paino
NAL130M15005	1936508	Valkoinen, 0,5 m	72 g
NAL130M15010	1936509	Valkoinen, 1,0 m	120 g
NAL130M15015	1936510	Valkoinen, 1,5 m	182 g
NAL130M15020	1936511	Valkoinen, 2,0 m	225 g
NAL130M15025	1936515	Valkoinen, 2,5 m	296 g
NAL130M15030	1936516	Valkoinen, 3,0 m	330 g
NAL130M15040	1936518	Valkoinen, 4,0 m	425 g
NAL130M15050	1936519	Valkoinen, 5,0 m	520 g
NAL130M15060	1936520	Valkoinen, 6,0 m	618 g
NAL130M15080	1936521	Valkoinen, 8,0 m	825 g
NAL130M15100	1932228	Valkoinen, 10,0 m	1025 g



MSK 3x2,5 mm² / urosliitin NAC31S.W / naarasliitin NAC32S.W

Tuotekoodi	Snro	Kuvaus	Paino
NAL330M25010	1936713	Valkoinen, 1,0 m	188 g
NAL330M25015	1936705	Valkoinen, 1,5 m	262 g
NAL330M25020	1936715	Valkoinen, 2,0 m	335 g
NAL330M25025	1936714	Valkoinen, 2,5 m	409 g
NAL330M25030	1936717	Valkoinen, 3,0 m	482 g
NAL330M25040	1936718	Valkoinen, 4,0 m	629 g
NAL330M25050	1936719	Valkoinen, 5,0 m	776 g
NAL330M25060	1936720	Valkoinen, 6,0 m	923 g
NAL330M25070	1936721	Valkoinen, 7,0 m	1070 g
NAL330M25080	1936722	Valkoinen, 8,0 m	1217 g
NAL330M25100	1936723	Valkoinen, 10,0 m	1511 g



EnstoNet-johtosarjat, PVC

MSK 3x2,5 mm² / urosliitin NAC31S.W / vapaa pää

Tuotekoodi	Snro	Kuvaus	Paino
NAL310M25010	1936645	Valkoinen, 1,0 m	163 g
NAL310M25015	1936647	Valkoinen, 1,5 m	237 g
NAL310M25020	1936648	Valkoinen, 2,0 m	310 g
NAL310M25025	1936650	Valkoinen, 2,5 m	384 g
NAL310M25030	1936651	Valkoinen, 3,0 m	457 g
NAL310M25040	1936653	Valkoinen, 4,0 m	604 g
NAL310M25050	1936654	Valkoinen, 5,0 m	751 g
NAL310M25060	1936655	Valkoinen, 6,0 m	898 g
NAL310M25070	1936656	Valkoinen, 7,0 m	1045 g
NAL310M25080	1936657	Valkoinen, 8,0 m	1192 g
NAL310M25100	1936658	Valkoinen, 10,0 m	1486 g



MSK 3x2,5 mm² / naarasliitin NAC32S.W / vapaa pää

Tuotekoodi	Snro	Kuvaus	Paino
NAL130M25010	1936522	Valkoinen, 1,0 m	167 g
NAL130M25015	1936523	Valkoinen, 1,5 m	202 g
NAL130M25020	1936524	Valkoinen, 2,0 m	310 g
NAL130M25025	1936526	Valkoinen, 2,5 m	393 g
NAL130M25030	1936527	Valkoinen, 3,0 m	475 g
NAL130M25040	1936529	Valkoinen, 4,0 m	600 g
NAL130M25050	1936530	Valkoinen, 5,0 m	819 g
NAL130M25060	1936531	Valkoinen, 6,0 m	907 g
NAL130M25080	1936532	Valkoinen, 8,0 m	1201 g
NAL130M25100	1932229	Valkoinen, 10,0 m	1495 g



Ohjaukkaapeli 2x0.8+0.8 mm², urosliitin NCS31.G / naarasliitin NCS32.G

Tuotekoodi	Snro	Kuvaus	Paino
NCL330CL08020G	1937035	Harmaa, 2,0 m	93.1 g
NCL330CL08030G	1937036	Harmaa, 3,0 m	120 g
NCL330CL08040G	1937037	Harmaa, 4,0 m	150 g
NCL330CL08050G	1937038	Harmaa, 5,0 m	180 g
NCL330CL08060G	1937039	Harmaa, 6,0 m	210 g
NCL330CL08080G	1937040	Harmaa, 8,0 m	270 g
NCL330CL08100G	1937041	Harmaa, 10,0 m	330 g



Ohjaukkaapeli 2x0.8+0.8 mm², urosliitin NCS31.G / vapaa pää

Tuotekoodi	Snro	Kuvaus	Paino
NCL310CL08010G	1937027	Harmaa, 1,0 m	45 g
NCL310CL08020G	1937028	Harmaa, 2,0 m	75 g
NCL310CL08030G	1937029	Harmaa, 3,0 m	105 g
NCL310CL08040G	1937030	Harmaa, 4,0 m	135 g
NCL310CL08050G	1937031	Harmaa, 5,0 m	165 g
NCL310CL08060G	1937032	Harmaa, 6,0 m	195 g
NCL310CL08080G	1937033	Harmaa, 8,0 m	255 g



EnstoNet-johtosarjat, PVC

Ohjauskaapeli 2x0.8+0.8 mm², naarasliitin NCS31.G / vapaa pää

Tuotekoodi	Snro	Kuvaus	Paino
NCL130CL08010G	1937069	Harmaa, 1,0 m	45 g
NCL130CL08020G	1937005	Harmaa, 2,0 m	77 g
NCL130CL08030G	1937006	Harmaa, 3,0 m	107 g
NCL130CL08040G	1937007	Harmaa, 4,0 m	137 g
NCL130CL08050G	1937008	Harmaa, 5,0 m	167 g
NCL130CL08060G	1937009	Harmaa, 6,0 m	197 g
NCL130CL08080G	1937010	Harmaa, 8,0 m	257 g
NCL130CL08100G	1937011	Harmaa, 10,0 m	317 g



MSK 5x1,5 mm² / urosliitin NAC51S.W / naarasliitin NAC52S.W

Tuotekoodi	Snro	Kuvaus	Paino
NAL550M15010	1936879	Valkoinen, 1,0 m	220 g
NAL550M15020	1936880	Valkoinen, 2,0 m	380 g
NAL550M15030	1936882	Valkoinen, 3,0 m	540 g
NAL550M15040	1936883	Valkoinen, 4,0 m	700 g
NAL550M15050	1936884	Valkoinen, 5,0 m	860 kg
NAL550M15060	1936885	Valkoinen, 6,0 m	1020 g
NAL550M15080	1936886	Valkoinen, 8,0 m	1340 g
NAL550M15100	1936887	Valkoinen, 10,0 m	1660 g



MSK 5x1,5 mm² / urosliitin NAC51S.W / vapaa pää

Tuotekoodi	Snro	Kuvaus	Paino
NAL510M15005	1936761	Valkoinen, 0,5 m	94 g
NAL510M15010	1936762	Valkoinen, 1,0 m	195 g
NAL510M15020	1936763	Valkoinen, 2,0 m	358 g
NAL510M15030	1936765	Valkoinen, 3,0 m	521 g
NAL510M15040	1936766	Valkoinen, 4,0 m	684 g
NAL510M15050	1936767	Valkoinen, 5,0 m	847 g
NAL510M15060	1936768	Valkoinen, 6,0 m	1010 g
NAL510M15080	1936769	Valkoinen, 8,0 m	1336 g
NAL510M15100	1932239	Valkoinen, 10,0 m	1662 g



MSK 5x1,5 mm² / naarasliitin NAC52S.W / vapaa pää

Tuotekoodi	Snro	Kuvaus	Paino
NAL150M15005	1936565	Valkoinen, 0,5 m	83 g
NAL150M15010	1936566	Valkoinen, 1,0 m	140 g
NAL150M15020	1936567	Valkoinen, 2,0 m	303 g
NAL150M15030	1936569	Valkoinen, 3,0 m	466 g
NAL150M15040	1936571	Valkoinen, 4,0 m	629 g
NAL150M15050	1936572	Valkoinen, 5,0 m	792 g
NAL150M15060	1936573	Valkoinen, 6,0 m	955 g
NAL150M15080	1936574	Valkoinen, 8,0 m	1281 g
NAL150M15100	1932232	Valkoinen, 10,0 m	1607 g



EnstoNet-johtosarjat, PVC

MSK 3x1.5 mm² / 5-napainen uros NAC51S.W / yksi vaihe kytketty, vapaa pää

Tuotekoodi	Snro	Kuvaus	Paino
NAL511M15010	1936813	Valkoinen, 1,0 m, L1 kytketty	138 g
NAL512M15010	1936835	Valkoinen, 1,0 m, L2 kytketty	138 g
NAL513M15010	1936857	Valkoinen, 1,0 m, L3 kytketty	138 g
NAL511M15020	1936814	Valkoinen, 2,0 m, L1 kytketty	245 g
NAL512M15020	1936836	Valkoinen, 2,0 m, L2 kytketty	245 g
NAL513M15020	1936858	Valkoinen, 2,0 m, L3 kytketty	245 g
NAL511M15025	1936815	Valkoinen, 2,5 m, L1 kytketty	275 g
NAL512M15025	1936837	Valkoinen, 2,5 m, L2 kytketty	275 g
NAL513M15025	1936859	Valkoinen, 2,5 m, L3 kytketty	275 g
NAL511M15030	1936816	Valkoinen, 3,0 m, L1 kytketty	355 g
NAL512M15030	1936838	Valkoinen, 3,0 m, L2 kytketty	355 g
NAL513M15030	1936860	Valkoinen, 3,0 m, L3 kytketty	355 g
NAL511M15040	1936817	Valkoinen, 4,0 m, L1 kytketty	465 g
NAL512M15040	1936839	Valkoinen, 4,0 m, L2 kytketty	465 g
NAL513M15040	1936861	Valkoinen, 4,0 m, L3 kytketty	465 g
NAL511M15050	1936818	Valkoinen, 5,0 m, L1 kytketty	575 g
NAL512M15050	1936840	Valkoinen, 5,0 m, L2 kytketty	575 g
NAL513M15050	1936862	Valkoinen, 5,0 m, L3 kytketty	575 g



MSK 5x2,5 mm² / urosliitin NAC51S.W / naarasliitin NAC52S.W

Tuotekoodi	Snro	Kuvaus	Paino
NAL550M25010	1936888	Valkoinen, 1,0 m	300 g
NAL550M25020	1936889	Valkoinen, 2,0 m	542 g
NAL550M25030	1936890	Valkoinen, 3,0 m	784 g
NAL550M25040	1936891	Valkoinen, 4,0 m	1026 g
NAL550M25050	1936892	Valkoinen, 5,0 m	1268 g
NAL550M25060	1936893	Valkoinen, 6,0 m	1510 g
NAL550M25080	1936894	Valkoinen, 8,0 m	1994 g
NAL550M25100	1936895	Valkoinen, 10,0 m	2478 g



MSK 5x2,5 mm² / urosliitin NAC51S.W / vapaa pää

Tuotekoodi	Snro	Kuvaus	Paino
NAL510M25010	1936770	Valkoinen, 1,0 m	275 g
NAL510M25020	1936771	Valkoinen, 2,0 m	536 g
NAL510M25030	1936773	Valkoinen, 3,0 m	776 g
NAL510M25040	1936775	Valkoinen, 4,0 m	1026 g
NAL510M25050	1936776	Valkoinen, 5,0 m	1275 g
NAL510M25060	1936777	Valkoinen, 6,0 m	1500 g
NAL510M25080	1936778	Valkoinen, 8,0 m	2017 g
NAL510M25100	1936779	Valkoinen, 10,0 m	2517 g



MSK 5x2,5 mm² / naarasliitin NAC52S.W / vapaa pää

Tuotekoodi	Snro	Kuvaus	Paino
NAL150M25005	1936577	Valkoinen, 0,5 m	151 g
NAL150M25010	1936575	Valkoinen, 1,0 m	276 g
NAL150M25020	1936576	Valkoinen, 2,0 m	526 g
NAL150M25030	1936578	Valkoinen, 3,0 m	735 g
NAL150M25040	1936580	Valkoinen, 4,0 m	1026 g
NAL150M25050	1936581	Valkoinen, 5,0 m	1270 g
NAL150M25060	1936583	Valkoinen, 6,0 m	1526 g
NAL150M25080	1936584	Valkoinen, 8,0 m	2026 g
NAL150M25100	1932233	Valkoinen, 10,0 m	2526 g



EnstoNet-johtosarjat, PVC

MSK 3x2.5 mm² / 5-napainen uros NAC51S.W / yksi vaihe kytketty, vapaa pää

Tuotekoodi	Snro	Kuvaus	Paino
NAL511M25010	1936819	Valkoinen, 1,0 m, L1 kytketty	275 g
NAL512M25010	1936841	Valkoinen, 1,0 m, L2 kytketty	275 g
NAL513M25010	1936863	Valkoinen, 1,0 m, L3 kytketty	275 g
NAL511M25020	1936820	Valkoinen, 2,0 m, L1 kytketty	310 g
NAL512M25020	1936842	Valkoinen, 2,0 m, L2 kytketty	310 g
NAL513M25020	1936864	Valkoinen, 2,0 m, L3 kytketty	310 g
NAL511M25030	1936821	Valkoinen, 3,0 m, L1 kytketty	466 g
NAL512M25030	1936843	Valkoinen, 3,0 m, L2 kytketty	466 g
NAL513M25030	1936865	Valkoinen, 3,0 m, L3 kytketty	466 g
NAL511M25040	1936822	Valkoinen, 4,0 m, L1 kytketty	610 g
NAL512M25040	1936844	Valkoinen, 4,0 m, L2 kytketty	610 g
NAL513M25040	1936866	Valkoinen, 4,0 m, L3 kytketty	610 g
NAL511M25050	1936823	Valkoinen, 5,0 m, L1 kytketty	760 g
NAL512M25050	1936845	Valkoinen, 5,0 m, L2 kytketty	760 g
NAL513M25050	1936867	Valkoinen, 5,0 m, L3 kytketty	760 g



MSK 5x1,5 mm², urosliitin NCC51S.G / naarasliitin NCC52S.G

Tuotekoodi	Snro	Kuvaus	Paino
NCL550M15010G	1932199	Harmaa, 1,0 m	221 g
NCL550M15020G	1932220	Harmaa, 2,0 m	380 g
NCL550M15030G	1932221	Harmaa, 3,0 m	540 g
NCL550M15040G	1932262	Harmaa, 4,0 m	710 g
NCL550M15050G	1932218	Harmaa, 5,0 m	880 g
NCL550M15060G	1932219	Harmaa, 6,0 m	1040 g
NCL550M15080G	1932224	Harmaa, 8,0 m	1411 g
NCL550M15100G	1932263	Harmaa, 10,0 m	1751 g



MSK 5x1,5 mm², urosliitin NCC51S.G / vapaa pää

Tuotekoodi	Snro	Kuvaus	Paino
NCL510M15010G	1932193	Harmaa, 1,0 m	182 g
NCL510M15020G	1932194	Harmaa, 2,0 m	350 g
NCL510M15030G	1932195	Harmaa, 3,0 m	510 g
NCL510M15040G	1932243	Harmaa, 4,0 m	677 g
NCL510M15050G	1932212	Harmaa, 5,0 m	842 g
NCL510M15060G	1932214	Harmaa, 6,0 m	1007 g
NCL510M15080G	1932215	Harmaa, 8,0 m	1337 g



MSK 5x1,5 mm², naarasliitin NCC52S.G / vapaa pää

Tuotekoodi	Snro	Kuvaus	Paino
NCL150M15010G	1932207	Harmaa, 1,0 m	191 g
NCL150M15020G	1932191	Harmaa, 2,0 m	350 g
NCL150M15030G	1932192	Harmaa, 3,0 m	510 g
NCL150M15050G	1932206	Harmaa, 5,0 m	851 g
NCL150M15060G	1932201	Harmaa, 6,0 m	1016 g
NCL150M15080G	1932205	Harmaa, 8,0 m	1346 g



EnstoNet-johtosarjat, PVC

MSK 5x2,5 mm², urosliitin NCC51S.G / naarasliitin NCC52S.G

Tuotekoodi	Snro	Kuvaus	Paino
NCL550M25010G	1932217	Harmaa, 1,0 m	301 g
NCL550M25020G	1932222	Harmaa, 2,0 m	551 g
NCL550M25025G	1932264	Harmaa, 2,5 m	676 g
NCL550M25030G	1932225	Harmaa, 3,0 m	801 g
NCL550M25040G	1932265	Harmaa, 4,0 m	1051 g
NCL550M25050G	1932226	Harmaa, 5,0 m	1301 g
NCL550M25060G	1932200	Harmaa, 6,0 m	1551 g
NCL550M25070G	1932266	Harmaa, 7,0 m	1801 g
NCL550M25080G	1932216	Harmaa, 8,0 m	2051 g
NCL550M25100G	1932267	Harmaa, 10,0 m	2551 g



MSK 5x2,5 mm², urosliitin NCC51S.G / vapaa pää

Tuotekoodi	Snro	Kuvaus	Paino
NCL510M25010G	1932196	Harmaa, 1,0 m	275 g
NCL510M25020G	1932197	Harmaa, 2,0 m	536 g
NCL510M25030G	1932198	Harmaa, 3,0 m	776 g
NCL510M25050G	1932223	Harmaa, 5,0 m	1267 g
NCL510M25060G	1932209	Harmaa, 6,0 m	1517 g
NCL510M25080G	1932208	Harmaa, 8,0 m	2017 g









MSK 5x2.5 mm², naarasliitin NCC52S.G / vapaa pää

Tuotekoodi	Snro	Kuvaus	Paino
NCL150M25010G	1932204	Harmaa, 1,0 m	276 g
NCL150M25020G	1932203	Harmaa, 2,0 m	526 g
NCL150M25030G	1932202	Harmaa, 3,0 m	776 g
NCL150M25050G	1932210	Harmaa, 5,0 m	1276 g
NCL150M25060G	1932211	Harmaa, 6,0 m	1526 g
NCL150M25080G	1932213	Harmaa, 8,0 m	2026 g



Koodiavain

liittimille ja tarvikkeille

N	A	C	2	1	S	H.	W
N							N = tuoteryhmä (Net)
A B C G							<p>A = peruskoodaus (mekaaninen koodaus) B = toinen mekaaninen koodaus C = kolmas mekaaninen koodaus Standardikoodaus on A, jonka tunnusväri on valkoinen tai musta. Nämä värit ovat keskenään yhteensopivia. Toinen mekaaninen koodaus on B-koodaus. Sen tunnusväri on sininen tai beige. Bkoodaus ei ole rakenteellisesti yhteensopiva A- ja C-koodausten kanssa. Kolmas mekaaninen koodaus on C-koodaus. Sen tunnusväri on harmaa tai punainen. Se ei ole rakenteellisesti yhteensopiva A- ja B-koodausten kanssa. G toisena merkinä kertoo, että esimerkiksi liitäntärasia on sekä A- että Bkoodauksen liittimiä. Koodauksesta riippumattomilla tarvikkeilla ei ole toista merkkiä lainkaan.</p>
C D E J K L P S							<p>C = liitin (connector) D = haaroitin (distribution block) E = piirikorttiliitin J = liitäntärasia (junction box) K = tarvike L = johtosetti (lead) P = kalustepistorasia S = jousiliitin (screwless connector)</p>
			2				2 = 2-napainen, jne.
				1 2			<p>1 = uros 2 = naaras</p>
					S D K R		<p>S = vedonpoistin (strain-relief) Rasioissa lisämääre kertoo: D = haaroitusrasia K = kytkinrasia R = kytkinrasia releellä</p>
					H M D DL		<p>H = kapea liitin ilman hakasia M = muovi D = vedonpoistaja kahdelle kaapelille DL = vedonpoistaja kahdelle ohuelle kaapelille</p>
						B	<p>W = valkoinen  B = musta  S = sininen  F = beige  G = harmaa  P = punainen </p>

Asennuspistoliittimet

Asennuspistoliittimet on tarkoitettu käytettäväksi sisätiloissa mm. tehdasvalmisteisiin rakennuselementteihin, asennusonteloihin sekä kaapelihyllyille ja johdotkanavajärjestelmiin asennettuna standardin SFS 6000-8-812 mukaisesti.

Ruuviliittimet

Ruuviliittimet soveltuvat kaikille kaapelityypeille (hieno-, muutama- ja yksilankaisille) 0,75 - 4 mm² johdinpoikkipinnalla. Vedonpoistolla varustetut mallit on tarkoitettu välikaapeleihin ja laitekaapeleihin. Ilman vedonpoistoa liitin soveltuu koteloihin ja laitteiden sisäisiin kytkentöihin.

2-napaiset urosruuviliittimet ilman vedonpoistinta

Tuotekoodi	Snro	Kuvaus	Paino
NAC21.W	1934502	Valkoinen, (1, N)	6.6 g
NAC21.B	1934702	Musta (1, N)	6.6 g
NBC21.S	1934536	Sininen (A, B)	6.6 g
NCC21.G	1934821	Harmaa (a+, b-)	6.6 g



2-napaiset naarasruuviliittimet ilman vedonpoistinta

Tuotekoodi	Snro	Kuvaus	Paino
NAC22.W	1934506	Valkoinen (1, N)	6.9 g
NAC22.B	1934703	Musta (1, N)	6.9 g
NBC22.S	1934537	Sininen (A, B)	6.9 g
NCC22.G	1934822	Harmaa (a+, b-)	6.9 g



2-napaiset urosruuviliittimet vedonpoistimella

Tuotekoodi	Snro	Kuvaus	Paino
NAC21S.W	1934504	Valkoinen (1, N)	11.8 g
NAC21S.B	1934707	Musta (1, N)	11.8 g
NBC21S.S	1934538	Sininen (A, B)	11.8 g
NCC21S.G	1934825	Harmaa (a+, b-)	11.8 g
NAC21SL.W	1934710	Valkoinen (1, N), matala	11.8 g
NAC21SL.B	1935002	Musta (1, N), matala	11.8 g
NCC21SL.G	1934827	Harmaa (a+, b-), matala	11.8 g



2-napaiset naarasruuviliittimet vedonpoistimella

Tuotekoodi	Snro	Kuvaus	Paino
NAC22S.W	1934508	Valkoinen (1, N)	12.3 g
NAC22S.B	1934708	Musta (1, N)	12.3 g
NBC22S.S	1934539	Sininen (A, B)	12.3 g
NCC22S.G	1934826	Harmaa (a+, b-)	12.3 g
NAC22SL.W	1934711	Valkoinen (1, N), matala	12.3 g
NAC22SL.B	1935004	Musta (1, N), matala	12.3 g
NCC22SL.G	1934828	Harmaa (a+, b-), matala	12.3 g



Ruuviliittimet

2-napaiset kapeat ruuviliittimet ilman vedonpoistinta

Liittimen leveys 19 mm. Muut mitat kuten vastaavat versiot, joissa lukitushakaset liittimen sivuilla. Irrallinen lukitusosa NK2F.W toimitetaan urosliittimen mukana.

Tuotekoodi	Snro	Kuvaus	Paino
NAC21H.W	1934713	Uros, valkoinen (1, N)	5.9 g
NAC22H.W	1934714	Naaras, valkoinen (1, N)	6.3 g



2-napaiset kapeat ruuviliittimet vedonpoistimella

Liittimen leveys 28 mm. Muut mitat kuten vastaavat versiot, joissa lukitushakaset liittimen sivuilla. Irrallinen lukitusosa NK2F.W toimitetaan urosliittimen mukana.

Tuotekoodi	Snro	Kuvaus	Paino
NAC21SH.W	1934716	Uros, valkoinen (1, N), kapea	11.4 g
NAC22SH.W	1934717	Naaras, valkoinen (1, N), kapea	11.7 g



3-napaiset urosruuviliittimet ilman vedonpoistinta

Tuotekoodi	Snro	Kuvaus	Paino
NAC31.W	1934510	Valkoinen (1, PE, N)	9.8 g
NAC31.B	1934719	Musta (1, PE, N)	9.8 g
NBC31.S	1934531	Sininen (A, B, C)	9.8 g
NBC31.F	1934829	Beige (A, B, C)	9.8 g
NCC31.G	1934831	Harmaa (a+, PE, b-)	9.8 g
NCC31.P	1934833	Punainen (1, PE, N)	9.8 g



3-napaiset naarasruuviliittimet ilman vedonpoistinta

Tuotekoodi	Snro	Kuvaus	Paino
NAC32.W	1934514	Valkoinen (1, PE, N)	10.1 g
NAC32.B	1934720	Musta (1, PE, N)	10.1 g
NBC32.S	1934534	Sininen (A, B, C)	10.1 g
NBC32.F	1934830	Beige (A, B, C)	10.1 g
NCC32.G	1934832	Harmaa (a+, PE, b-)	10.1 g
NCC32.P	1934834	Punainen (1, PE, N)	10.1 g



3-napaiset urosruuviliittimet vedonpoistimella

Tuotekoodi	Snro	Kuvaus	Paino
NAC31S.W	1934512	Valkoinen (1, PE, N)	16.3 g
NAC31S.B	1934726	Musta (1, PE, N)	16.3 g
NBC31S.S	1934532	Sininen (A, B, C)	16.3 g
NBC31S.K	1934254	Keltainen (N, PE, 1)	16.3 g
NCC31S.G	1934843	Harmaa (a+, PE, b-)	16.3 g
NCC31S.P	1934845	Punainen (1, PE, N)	16.3 g
NAC31SLW	1935690	Valkoinen (1, PE, N), matala	16.3 g



Ruuviliittimet

3-napaiset naarasruviliittimet vedonpoistimella

Tuotekoodi	Snro	Kuvaus	Paino
NAC32S.W	1934516	Valkoinen (1, PE, N)	16.8 g
NAC32S.B	1934727	Musta (1, PE, N)	16.8 g
NBC32S.S	1934535	Sininen (A, B, C)	16.8 g
NBC32S.K	1934255	Keltainen (N, PE, 1)	16.8 g
NCC32S.G	1934844	Harmaa (a+, PE, b-)	16.8 g
NCC32S.P	1934846	Punainen (1, PE, N)	16.8 g
NAC32SL.W	1935692	Valkoinen (1, PE, N), matala	16.8 g



3-napaiset ruviliittimet vedonpoistimella, pussitettuna 10kpl/pussi

Tuotekoodi	Snro	Kuvaus	Paino
NAC31S.WX2	1934721	Uros, valkoinen (1, PE, N), 10 kpl/pss	163 g
NAC32S.WX2	1934728	Naaras, valkoinen (1, PE, N), 10 kpl/pss	168 g
NAC31S.BX2	1935720	Uros, musta (1, PE, N), 10 kpl/pss	163 g
NAC32S.BX2	1935722	Naaras, musta (1, PE, N), 10 kpl/pss	168 g
NBC31S.SX2	1935736	Uros, sininen (A, B, C), 10 kpl/pss	163 g
NBC32S.SX2	1935737	Naaras, sininen (A, B, C), 10 kpl/pss	168 g
NCC31S.GX2	1936151	Uros, harmaa (a+, PE, b-), 10 kpl/pss	163 g
NCC32S.GX2	1936152	Naaras, harmaa (a+, PE, b-), 10 kpl/pss	168 g



3-napaiset kapeat ruviliittimet ilman vedonpoistinta

Liittimen leveys 28 mm. Muut mitat kuten vastaavat versiot, joissa lukitushakaset liittimen sivuilla. Irrallinen lukitusosa NK3F.W toimitetaan urosliittimen mukana.

Tuotekoodi	Snro	Kuvaus	Paino
NAC31H.W	1934729	Uros, valkoinen (1, PE, N)	9.2 g
NAC32H.W	1934730	Naaras, valkoinen (1, PE, N)	9.6 g
NAC31H.B	1935006	Uros, musta (1, PE, N)	9.2 g
NAC32H.B	1935803	Naaras, musta (1, PE, N)	9.6 g



3-napaiset kapeat ruviliittimet vedonpoistimella

Liittimen leveys 28 mm. Muut mitat kuten vastaavat versiot, joissa lukitushakaset liittimen sivuilla. Irrallinen lukitusosa NK3F.W toimitetaan urosliittimen mukana.

Tuotekoodi	Snro	Kuvaus	Paino
NAC31SH.W	1934732	Uros, valkoinen (1, PE, N)	15.6 g
NAC32SH.W	1934733	Naaras, valkoinen (1, PE, N)	16.1 g



4-napaiset urosruviliittimet ilman vedonpoistinta

Tuotekoodi	Snro	Kuvaus	Paino
NAC41.W	1934541	Valkoinen (1, PE, N, 2)	12.8 g
NAC41.B	1934745	Musta (1, PE, N, 2)	12.8 g



4-napaiset naarasruviliittimet ilman vedonpoistinta

Tuotekoodi	Snro	Kuvaus	Paino
NAC42.W	1934542	Valkoinen (1, PE, N, 2)	13.3 g
NAC42.B	1934746	Musta (1, PE, N, 2)	13.3 g



Ruuviliittimet

4-napaiset urosruuviliittimet vedonpoistimella

Tuotekoodi	Snro	Kuvaus	Paino
NAC41S.W	1934545	Valkoinen (1, PE, N, 2)	21.5 g
NAC41S.B	1934753	Musta (1, PE, N, 2)	21.5 g
NAC41SL.W	1935694	Valkoinen (1, PE, N, 2), matala	21.5 g



4-napaiset naarasruuviliittimet vedonpoistimella

Tuotekoodi	Snro	Kuvaus	Paino
NAC42S.W	1934546	Valkoinen (1, PE, N, 2)	21.9 g
NAC42S.B	1934754	Musta (1, PE, N, 2)	21.9 g
NAC42SL.W	1935696	Valkoinen (1, PE, N, 2), matala	21.9 g



4-napaiset kapeat ruuviliittimet ilman vedonpoistinta

Liittimen leveys 39 mm. Muut mitat kuten vastaavat versiot, joissa lukitushakaset liittimen sivuilla. Irrallinen lukitusosa NK4F.W toimitetaan urosliittimen mukana.

Tuotekoodi	Snro	Kuvaus	Paino
NAC41H.W	1934756	Uros, valkoinen (1, PE, N, 2)	12.2 g
NAC42H.W	1934757	Naaras, valkoinen (1, PE, N, 2)	12.7 g



4-napaiset kapeat ruuviliittimet vedonpoistimella

Liittimen leveys 39 mm. Muut mitat kuten vastaavat versiot, joissa lukitushakaset liittimen sivuilla. Irrallinen lukitusosa NK3F.W toimitetaan urosliittimen mukana.

Tuotekoodi	Snro	Kuvaus	Paino
NAC41SH.W	1934759	Uros, valkoinen (1, 2, PE, N, 2)	19.1 g
NAC42SH.W	1934760	Naaras, valkoinen (1, PE, N, 2)	19.6 g



5-napaiset urosruuviliittimet ilman vedonpoistinta

Tuotekoodi	Snro	Kuvaus	Paino
NAC51.W	1934522	Valkoinen (1, 2, PE, N, 3)	15.7 g
NAC51.B	1934765	Musta (1, 2, PE, N, 3)	15.7 g
NBC51.S	1934560	Sininen (A, B, C, D, E)	15.7 g
NBC51.F	1934848	Beige (A, B, C, D, E)	15.7 g
NCC51.G	1935213	Harmaa (1, N, PE, a+, b-)	15.7 g
NCC51.P	1935215	Punainen (1, 2, PE, N, 3)	15.7 g



5-napaiset naarasruuviliittimet ilman vedonpoistinta

Tuotekoodi	Snro	Kuvaus	Paino
NAC52.W	1934526	Valkoinen (1, 2, PE, N, 3)	16.5 g
NAC52.B	1934766	Musta (1, 2, PE, N, 3)	16.5 g
NBC52.S	1934561	Sininen (A, B, C, D, E)	16.5 g
NBC52.F	1936045	Beige (A, B, C, D, E)	16.5 g
NCC52.G	1934851	Harmaa (1, N, PE, a+, b-)	16.5 g
NCC52.P	1934853	Punainen (1, 2, PE, N, 3)	16.5 g



Ruuviliittimet

5-napaiset urosruuviliittimet vedonpoistimella

Tuotekoodi	Snro	Kuvaus	Paino
NAC51S.W	1934524	Valkoinen (1, 2, PE, N, 3)	25.1 g
NAC51S.B	1934770	Musta (1, 2, PE, N, 3)	25.1 g
NBC51S.S	1934562	Sininen (A, B, C, D, E)	25.1 g
NBC51S.F	1934856	Beige (A, B, C, D, E)	25.1 g
NCC51S.G	1934858	Harmaa (1, N, PE, a+, b-)	25.1 g
NCC51S.P	1934860	Punainen (1, 2, PE, N, 3)	25.1 g
NAC51SL.W	1934773	Valkoinen (1, 2, PE, N, 3), matala	25.1 g
NAC51SL.B	1934151	Musta (1, 2, PE, N, 3), matala	25.1 g
NCC51SL.G	1935446	Harmaa (1, N, PE, a+, b-), matala	25.1 g



5-napaiset naarasruuviliittimet vedonpoistimella

Tuotekoodi	Snro	Kuvaus	Paino
NAC52S.W	1934528	Valkoinen (1, 2, PE, N, 3)	25.8 g
NAC52S.B	1934771	Musta (1, 2, PE, N, 3)	25.8 g
NBC52S.S	1934563	Sininen (A, B, C, D, E)	25.8 g
NBC52S.F	1934857	Beige (A, B, C, D, E)	25.8 g
NCC52S.G	1934859	Harmaa (1, N, PE, a+, b-)	25.8 g
NCC52S.P	1934861	Punainen (1, 2, PE, N, 3)	25.8 g
NAC52SL.W	1934774	Valkoinen (1, 2, PE, N, 3), matala	25.8 g
NAC52SL.B	1934152	Musta (1, 2, PE, N, 3), matala	25.8 g
NCC52SL.G	1935584	Harmaa (1, N, PE, a+, b-), matala	25.8 g



5-napaiset ruuviliittimet vedonpoistimella pussitettuna 5kpl/pussi

Tuotekoodi	Snro	Kuvaus	Paino
NAC51S.WX2	1934767	Uros, valkoinen (1, 2, PE, N, 3), 5 kpl/pss	125.5 g
NAC52S.WX2	1934779	Naaras, valkoinen (1, 2, PE, N, 3), 5 kpl/pss	129 g
NAC51S.BX2	1935724	Uros, musta (1, 2, PE, N, 3), 5 kpl/pss	125.5 g
NAC52S.BX2	1935726	Naaras, musta (1, 2, PE, N, 3), 5 kpl/pss	129 g
NBC51S.SX2	1935738	Uros, sininen (A, B, C, D, E), 5 kpl/pss	125.5 g
NBC52S.SX2	1935739	Naaras, sininen (A, B, C, D, E), 5 kpl/pss	129 g
NCC51S.GX2	1935740	Uros, harmaa (1, N, PE, a+, b-), 5 kpl/pss	125.5 g
NCC52S.GX2	1935741	Naaras, harmaa (1, N, PE, a+, b-), 5 kpl/pss	129 g



5-napaiset kapeat ruuviliittimet ilman vedonpoistinta

Liittimen leveys 48 mm. Muut mitat kuten vastaavat versiot, joissa lukitushakaset liittimen sivuilla. Irrallinen lukitusosa NK3F.W toimitetaan urosliittimen mukana.

Tuotekoodi	Snro	Kuvaus	Paino
NAC51H.W	1934777	Uros, valkoinen (1, 2, PE, N, 3)	15.0 g
NAC52H.W	1934778	Naaras, valkoinen (1, 2, PE, N, 3)	15.9 g



5-napaiset kapeat ruuviliittimet vedonpoistimella

Liittimen leveys 48 mm. Muut mitat kuten vastaavat versiot, joissa lukitushakaset liittimen sivuilla. Irrallinen lukitusosa NK3F.W toimitetaan urosliittimen mukana.

Tuotekoodi	Snro	Kuvaus	Paino
NAC51SH.W	1934780	Uros, valkoinen (1, 2, PE, N, 3)	24.3 g
NAC52SH.W	1934781	Naaras, valkoinen (1, 2, PE, N, 3)	24.9 g



Ruuviliittimet

5-napainen urosruuviliitin vedonpoistimella

Käytetään NGJDM532:een liitettävän johtosetin urosliittimenä. Sisältää NAC31H2.W ja NBC21H1.S-liittimet sekä vedonpoistimen. Toimitetaan osina.

Tuotekoodi	Snro	Kuvaus	Paino
NGCST5132	1935875	Valkoinen / sininen (1, PE, N, A, B)	35.0 g



5-napainen naarasruuviliitin vedonpoistimella

Käytetään NGJDM532:een liitettävän johtosetin naarasliittimenä. Sisältää NAC32H2.W ja NBC22H1.S -liittimet sekä vedonpoistimen. Toimitetaan osina.

Tuotekoodi	Snro	Kuvaus	Paino
NGCST5232	1935876	Valkoinen / sininen (1, PE, N, A, B)	35.0 g



6-napainen urosruuviliitin vedonpoistimella

Käytetään NGJDM633:een liitettävän johtosetin urosliittimenä. Sisältää NAC31H2.W ja NBC31H1.S-liittimet sekä vedonpoistimen. Toimitetaan osina.

Tuotekoodi	Snro	Kuvaus	Paino
NGCST6133	1935877	Valkoinen / sininen (1, PE, N, A, B, C)	35.0 g



6-napainen naarasruuviliitin vedonpoistimella

Käytetään NGJDM633:een liitettävän johtosetin naarasliittimenä. Sisältää NAC32H2.W ja NBC32H1.S-liittimet sekä vedonpoistimen. Toimitetaan osina.

Tuotekoodi	Snro	Kuvaus	Paino
NGCST6233	1935879	Valkoinen / sininen (1, PE, N, A, B, C)	35.0 g



6-napainen urosruuviliitin vedonpoistimella

Käytetään NGJDM642:een liitettävän johtosetin urosliittimenä. Sisältää NAC41H2.W ja NBC21H1.S-liittimet sekä vedonpoistimen. Toimitetaan osina.

Tuotekoodi	Snro	Kuvaus	Paino
NGCST6142	1935878	Valkoinen / sininen (1, PE, N, 2, A, B)	39.0 g



6-napainen naarasruuviliitin vedonpoistimella

Käytetään NGJDM642:een liitettävän johtosetin naarasliittimenä. Sisältää NAC42H2.W ja NBC22H1.S-liittimet sekä vedonpoistimen. Toimitetaan osina.

Tuotekoodi	Snro	Kuvaus	Paino
NGCST6242	1935880	Valkoinen / sininen (1, PE, N, 2, A, B)	39.0 g



Jousiliittimet

Jousiliittimet on tarkoitettu pääasiassa valaisin- tai laitekoteloihin laippakiinnityksellä. Ne soveltuvat yksi- ja muutamalankaisille johtimille. Johtimien kuorintapituudet ja johdinpoikkipinta-alat ovat 8 - 10 mm ja 2 x 0,5 - 2,5 mm².

Tuotekoodi	Snro	Kuvaus	Paino
NAS21.W	1934503	Valkoinen (1, N)	12.1 g
NAS21.B	1934121	Musta (1, N)	12.1 g
NBS21.S	1934123	Sininen (A, B)	12.1 g
NCS21.G	1934823	Harmaa (a+, b-)	12.1 g

2-napaiset naarasjousiliittimet ilman vedonpoistinta

Tuotekoodi	Snro	Kuvaus	Paino
NAS22.W	1934507	Valkoinen (1, N)	12.3 g
NAS22.B	1934122	Musta (1, N)	12.3 g
NBS22.S	1934124	Sininen (A, B)	12.3 g
NCS22.G	1934824	Harmaa (a+, b-)	12.3 g



3-napaiset urosjousiliittimet ilman vedonpoistinta

Tuotekoodi	Snro	Kuvaus	Paino
NAS31.W	1934511	Valkoinen (1, PE, N)	17.7 g
NAS31.B	1934131	Musta (1, PE, N)	17.7 g
NBS31.S	1934133	Sininen (A, B, C)	17.7 g
NCS31.G	1934837	Harmaa (a+, PE, b-)	17.7 g
NCS31.P	1934839	Punainen (1, PE, N)	17.7 g



3-napaiset naarasjousiliittimet ilman vedonpoistinta

Tuotekoodi	Snro	Kuvaus	Paino
NAS32.W	1934515	Valkoinen (1, PE, N)	18.2 g
NAS32.B	1934132	Musta (1, PE, N)	18.2 g
NBS32.S	1934134	Sininen (A, B, C)	18.2 g
NCS32.G	1934838	Harmaa (a+, PE, b-)	18.2 g
NCS32.P	1934840	Punainen (1, PE, N)	18.2 g



3-napaiset kapeat jousiliittimet ilman vedonpoistinta

Liittimen leveys 28 mm. Muut mitat kuten vastaavat versiot, joissa lukitushakaset liittimen sivuilla. Irrallinen lukitusosa NK3F.W toimitetaan urosliittimen mukana.

Tuotekoodi	Snro	Kuvaus	Paino
NAS31H.W	1936110	Uros, valkoinen (1, PE, N)	17.5 g
NAS32H.W	1936111	Naaras, valkoinen (1, PE, N)	17.5 g
NAS31H.B	1935815	Uros, musta (1, PE, N)	17.5 g



3-napaiset urosjousiliittimet kahden ø 3,0 – 7,0 mm kaapelin vedonpoistimella

Tuotekoodi	Snro	Kuvaus	Paino
NAS31SDL.W	1934906	Valkoinen (1, PE, N)	27.3 g
NBS31SDL.SW	1934907	Sininen/valkoinen (A, B, C)	27.3 g



Jousiliittimet

3-napaiset naarasjousiliittimet kahden \varnothing 3,0 – 7,0 mm kaapelin vedonpoistimella

Tuotekoodi	Snro	Kuvaus	Paino
NAS32SDL.W	1934913	Valkoinen (1, PE, N)	27.8 g
NBS32SDL.SW	1934914	Sininen/valkoinen (A, B, C)	27.8 g
NAS32SD.W	1934909	Valkoinen (1, PE, N)	27.8 g
NBS32SD.SW	1934910	Sininen/valkoinen (A, B, C)	27.8 g
NCS32SD.GW	1934911	Harmaa/valkoinen (a+, PE, b-)	27.8 g
NCS32SD.PW	1934912	Punainen/valkoinen (1, PE, N)	27.8 g



3-napaiset urosjousiliittimet kahden \varnothing 7,0 – 11,0 mm kaapelin vedonpoistimella

Tuotekoodi	Snro	Kuvaus	Paino
NAS31SD.W	1934902	Valkoinen(1, PE, N)	26.7 g
NBS31SD.SW	1934903	Sininen/valkoinen (A, B, C)	26.7 g
NCS31SD.GW	1934904	Harmaa/valkoinen (a+, PE, b-)	26.7 g
NCS31SD.PW	1934905	Punainen/valkoinen (1, PE, N)	26.7 g



3-napaiset naarasjousiliittimet kahden \varnothing 7,0 – 11,0 mm kaapelin vedonpoistimella

Tuotekoodi	Snro	Kuvaus	Paino
NAS32SD.W	1934909	Valkoinen (1, PE, N)	27.8 g
NBS32SD.SW	1934910	Sininen/valkoinen (A, B, C)	27.8 g
NCS32SD.GW	1934911	Harmaa/valkoinen (a+, PE, b-)	27.8 g
NCS32SD.PW	1934912	Punainen/valkoinen (1, PE, N)	27.8 g



4-napaiset urosjousiliittimet ilman vedonpoistinta

Tuotekoodi	Snro	Kuvaus	Paino
NAS41.W	1934543	Valkoinen (1, PE, N, 2)	23.4 g
NAS41.B	1934141	Musta (1, PE, N, 2)	23.4 g



4-napaiset naarasjousiliittimet ilman vedonpoistinta

Tuotekoodi	Snro	Kuvaus	Paino
NAS42.W	1934544	Valkoinen (1, PE, N, 2)	23.8 g
NAS42.B	1934142	Musta (1, PE, N, 2)	23.8 g



5-napaiset urosjousiliittimet ilman vedonpoistinta

Tuotekoodi	Snro	Kuvaus	Paino
NAS51.W	1934523	Valkoinen (1, 2, PE, N, 3)	29.1 g
NAS51.B	1934854	Musta (1, 2, PE, N, 3)	29.1 g



5-napaiset naarasjousiliittimet ilman vedonpoistinta

Tuotekoodi	Snro	Kuvaus	Paino
NAS52.W	1934527	Valkoinen (1, 2, PE, N, 3)	29.2 g
NAS52.B	1934855	Musta (1, 2, PE, N, 3)	29.2 g



Jousiliittimet

5-napaiset kapeat jousiliittimet ilman vedonpoistinta

Liittimen leveys 48 mm. Muut mitat kuten vastaavat versiot, joissa lukitushakaset liittimen sivuilla. Irrallinen lukitusosa NK3F.W toimitetaan urosliittimen mukana.

Tuotekoodi	Snro	Kuvaus	Paino
NASS1H.W	1935142	Uros, valkoinen (1, 2, PE, N, 3)	29.1 g
NASS2H.W	1935144	Naaras, valkoinen (1, 2, PE, N, 3)	28.6 g



5-napainen urosjousiliitin vedonpoistimella

Yhdistelmäliitin jossa valkoinen 3-napainen urosjousiliitin sekä sininen 2-napainen urosjousiliitin ulkoisella vedonpoistinosalla.

Tuotekoodi	Snro	Kuvaus	Paino
NGSS5132	1934658	Valkoinen/sininen(1, PE, N, A, B)	52.4 g



5-napainen naarasjousiliitin vedonpoistimella

Yhdistelmäliitin jossa sininen 2-napainen naarasjousiliitin sekä valkoinen 3-napainen naarasjousiliitin ulkoisella vedonpoistinosalla.

Tuotekoodi	Snro	Kuvaus	Paino
NGSS5232	1934660	Valkoinen/ sininen (1, PE, N, A, B)	52.4 g



6-napaiset urosjousiliittimet vedonpoistimella

NGSS6133 on yhdistelmäliitin jossa valkoinen 3-napainen urosjousiliitin sekä sininen 3-napainen urosjousiliitin ulkoisella vedonpoistinosalla. NGSS6142 on yhdistelmäliitin jossa valkoinen 4-napainen urosjousiliitin sekä sininen 2-napainen urosjousiliitin ulkoisella vedonpoistinosalla.

Tuotekoodi	Snro	Kuvaus	Paino
NGSS6133	1934653	Valkoinen/sininen (1, PE, N, A, B, C)	55 g
NGSS6142	1934663	Valkoinen/sininen (1, PE, N, 2, A, B)	55 g



6-napaiset naarasjousiliittimet vedonpoistimella

NGSS6233 on yhdistelmäliitin, jossa valkoinen 3-napainen naarasjousiliitin sekä sininen 3-napainen naarasjousiliitin ulkoisella vedonpoistinosalla. NGSS6242 on yhdistelmäliitin, jossa valkoinen 4-napainen naarasjousiliitin sekä sininen 2-napainen naarasjousiliitin ulkoisella vedonpoistinosalla.

Tuotekoodi	Snro	Kuvaus	Paino
NGSS6233	1936010	Valkoinen/sininen (1, PE, N, A, B, C)	55 g
NGSS6242	1934665	Valkoinen/sininen (1, PE, 2, A, B)	55 g



Piirikorttiliittimet

Piirikorttiliittimet on tarkoitettu laitteen sisäisiin kytkentöihin. Mallistosta löytyy sekä (vertikaali) pysty- että (horizontaali) vaaka-asentoon ladottavia liittimiä.

2-napaiset naarapiirikorttiliittimet, horizontaali

Tuotekoodi	Snro	Kuvaus	Paino
NAE22H.W	1936113	Horizontaali, valkoinen (1, N)	4.6 g
NBE22H.S	1936120	Horizontaali, sininen (A, B)	4.6 g
NBE22HH1.S	1936116	Horizontaali, hakanen vain vasemmalla puolella, sininen (A, B)	4.6 g
NCE22H.G	1936118	Horizontaali, harmaa (a+, b-)	4.6 g
NCE22HH1.G	1936119	Horizontaali, hakanen vain vasemmalla puolella, harmaa (a+, b+)	4.6 g
NAE22HH.W	1935392	Horizontaali, ilman hakasia, valkoinen (1, N)	4.6 g
NBE22HH.S	1935512	Horizontaali, ilman hakasia, sininen, (A, B)	4.6 g



2-napaiset naarapiirikorttiliittimet, vertikaali

Tuotekoodi	Snro	Kuvaus	Paino
NAE22V.W	1936112	Vertikaali, valkoinen (1, N)	4.6 g
NBE22V.S	1936114	Vertikaali, sininen (A, B)	4.6 g
NBE22VH1.S	1936115	Vertikaali, hakanen vain vasemmalla puolella, sininen (A, B)	4.6 g
NCE22V.G	1936117	Vertikaali, harmaa (a+, b-)	4.6 g
NAE22VH.W	1935394	Vertikaali, ilman hakasia, valkoinen (1, N)	4.6 g
NBE22VH.S	1935470	Vertikaali, ilman hakasia, sininen (A, B)	4.6 g



3-napaiset urospiirikorttiliittimet, horizontaali

Tuotekoodi	Snro	Kuvaus	Paino
NAE31H.W	1936154	Horizontaali, valkoinen (1, PE, N)	6.2 g
NAE31HH.W	1936155	Horizontaali, ilman hakasia, valkoinen (1, PE, N)	6.2 g
NBE31H.S	1936158	Horizontaali, sininen (A, B, C)	6.2 g
NBE31HH.S	1936159	Horizontaali, ilman hakasia, sininen (A, B, C)	6.2 g
NCE31H.G	1936162	Horizontaali, harmaa (a+, PE, b-)	6.2 g
NCE31HH.G	1936163	Horizontaali, ilman hakasia, harmaa (a+, PE, b-)	6.2 g
NCE31H.P	1934252	Horizontaali, punainen (1, PE, N)	6.2 g



3-napaiset urospiirikorttiliittimet, vertikaali

Tuotekoodi	Snro	Kuvaus	Paino
NAE31V.W	1936156	Vertikaali, valkoinen (1, PE, N)	6.2 g
NAE31VH.W	1936157	Vertikaali, ilman hakasia, valkoinen (1, PE, N)	6.2 g
NBE31V.S	1936160	Vertikaali, sininen (A, B, C)	6.2 g
NBE31VH.S	1936161	Vertikaali, ilman hakasia, sininen (A, B, C)	6.2 g
NCE31V.G	1936164	Vertikaali, harmaa (a+, PE, b-)	6.2 g
NCE31VH.G	1936165	Vertikaali, ilman hakasia, harmaa (a+, PE, b-)	6.2 g
NCE31V.P	1934253	Vertikaali, punainen (1, PE, N)	6.2 g



Piirikorttiliittimet

3-napaiset naaraspiirikorttiliittimet, horisontaali

Tuotekoodi	Snro	Kuvaus	Paino
NAE32H.W	1936123	Horisontaali, valkoinen (1, PE, N)	7 g
NAE32HH2.W	1936124	Horisontaali, hakanen vain oikealla puolella, valkoinen (1, PE, N)	7 g
NBE32H.S	1936127	Horisontaali, sininen (A, B, C)	7 g
NBE32HH1.S	1936128	Horisontaali, hakanen vain vasemmalla puolella, sininen (A, B, C)	7 g
NCE32H.G	1936131	Horisontaali, harmaa (a+, PE, b-)	7 g
NCE32HH1.G	1936132	Horisontaali, hakanen vain vasemmalla puolella, harmaa (a+, PE, b-)	7 g



3-napaiset naaraspiirikorttiliittimet, vertikaali

Tuotekoodi	Snro	Kuvaus	Paino
NAE32V.W	1936121	Vertikaali, valkoinen (1, PE, N)	7 g
NAE32VH2.W	1934928	Vertikaali, hakanen vain oikealla puolella, valkoinen (1, PE, N)	7 g
NBE32V.S	1936125	Vertikaali, sininen (A, B, C)	7 g
NBE32VH1.S	1936126	Vertikaali, hakanen vain vasemmalla puolella, sininen (A, B, C)	7 g
NCE32V.G	1936129	Vertikaali, harmaa (a+, PE, b-)	7 g
NCE32VH1.G	1936130	Vertikaali, hakanen vain vasemmalla puolella, harmaa (a+, PE, b-)	7 g



4-napaiset naaraspiirikorttiliittimet, horisontaali

Tuotekoodi	Snro	Kuvaus	Paino
NAE42H.W	1936135	Horisontaali, valkoinen (1, PE, N, 2)	11 g
NAE42HH2.W	1936136	Horisontaali, hakanen vain oikealla puolella, valkoinen (1, PE, N, 2)	11 g



4-napaiset naaraspiirikorttiliittimet, vertikaali

Tuotekoodi	Snro	Kuvaus	Paino
NAE42V.W	1936133	Vertikaali, valkoinen (1, PE, N, 2)	10 g
NAE42VH2.W	1936134	Vertikaali, hakanen vain oikealla puolella, valkoinen (1, PE, N, 2)	10 g



5-napaiset urospiirikorttiliittimet, horisontaali

Tuotekoodi	Snro	Kuvaus	Paino
NAE51H.W	1936139	Horisontaali, valkoinen (1, 2, PE, N, 3)	11 g
NBE51H.S	1936137	Horisontaali, sininen (A, B, C, D, E)	11 g



5-napaiset urospiirikorttiliittimet, vertikaali

Tuotekoodi	Snro	Kuvaus	Paino
NAE51V.W	1936138	Vertikaali, valkoinen (1, 2, PE, N, 3)	11 g
NBE51V.S	1936140	Vertikaali, sininen (A, B, C, D, E)	11 g



Piirikorttiliittimet

5-napaiset naaraspiirikorttiliittimet, horisontaali

Tuotekoodi	Snro	Kuvaus	Paino
NAE52H.W	1936142	Horisontaali, valkoinen (1, 2, PE, N, 3)	11.1 g
NBE52H.S	1934950	Horisontaali, sininen (A, B, C, D, E)	11.1 g



5-napaiset naaraspiirikorttiliittimet, vertikaali

Tuotekoodi	Snro	Kuvaus	Paino
NAE52V.W	1936141	Vertikaali, valkoinen (1, 2, PE, N, 3)	10.9 g
NBE52V.S	1936143	Vertikaali, sininen (A, B, C, D, E)	10.9 g



6-napainen naaraspiirikorttiliitin, vertikaali

Liittimeen kytketään yhdistelmäliitin NGCST6133.

Tuotekoodi	Snro	Kuvaus	Paino
NGE6233V.W	1935802	Vertikaali, valkoinen	18 g



Piirikorttiliittimen tuki

Tukea käytetään, kun halutaan tukea piirikortti laitteen runkoon. Tuki pienentää piirikorttiin kohdistuvia voimia, kun piirikorttiliittimeen kytketään toinen liitin. Tuki kiinnitetään 3–5-napaisissa piirikorttiliittimissä oleviin kiinnitysreikiin.

Tuotekoodi	Snro	Kuvaus	Paino
NKTE.W	1936004	Valkoinen	0.3 g



Pistoliitintarvikkeet

Pistoliitintarvikkeet on tarkoitettu käytettäväksi asennuspistoliittimien kanssa. Valikoimassa on kattava valikoima erilaisia laitekoteloihin sopivia kiinnityslaippoja sekä muita lisätarvikkeita asennusten helpottamiseksi.

2-napainen laippakiinnityssovite

Laippakiinnityssovite toimitetaan sellaisenaan ilman liittimiä, mikä mahdollistaa johdotustyön esivalmistelun. Laippakiinnityssovite sopii 2-napaisille uros- ja naarasliittimille ilman vedonpoistinta.

Tuotekoodi	Snro	Kuvaus	Paino
NK2PW	1934570	Valkoinen	5.4 g
NK2PB	1934705	Musta	5.4 g
NK2PG	1935242	Harmaa	5.4 g
NK2PK	1935244	Keltainen	5.4 g
NK2PP	1935246	Punainen	5.4 g
NK2PS	1935248	Sininen	5.4 g
NK2PV	1935250	Vihreä	5.4 g



2- / 5-napainen laippakiinnityssovite

Laippakiinnityssovite toimitetaan sellaisenaan ilman liittimiä, mikä mahdollistaa johdotustyön esivalmistelun. Laippakiinnityssovite on tarkoitettu 2-napaisille liittimille, mutta sopii 5-napaisen laippakiinnityssovitteen laippa-aukkoon.

Tuotekoodi	Snro	Kuvaus	Paino
NK25PL.W	1932227	Valkoinen	6 g



Pistoliitintarvikkeet

3-napainen laippakiinnityssovite

Laippakiinnityssovite toimitetaan sellaisenaan ilman liittimiä, mikä mahdollistaa johdotustyön esivalmistelun. Laippakiinnityssovite sopii 3-napaisille uros- ja naarasliittimille ilman vedonpoistinta.

Tuotekoodi	Snro	Kuvaus	Paino
NK3PW	1934572	Valkoinen	5.5 g
NK3PB	1934722	Musta	5.5 g
NK3PG	1935254	Harmaa	5.5 g
NK3PK	1935256	Keltainen	5.5 g
NK3PP	1935258	Punainen	5.5 g
NK3PS	1935260	Sininen	5.5 g
NK3PV	1935262	Vihreä	5.5 g



3-napainen kapea laippakiinnityssovite

Laippakiinnityssovite toimitetaan sellaisenaan ilman liittimiä, mikä mahdollistaa johdotustyön esivalmistelun. Laippakiinnityssovite sopii 3-napaisille uros- ja naarasliittimille, joissa ei ole lukitushakasia ja vedonpoistinta.

Tuotekoodi	Snro	Kuvaus	Paino
NK3PF.W	1934574	Valkoinen	3.1 g
NK3PF.B	1935264	Musta	3.1 g
NK3PF.G	1935266	Harmaa	3.1 g
NK3PF.K	1935268	Keltainen	3.1 g
NK3PF.P	1935270	Punainen	3.1 g
NK3PF.S	1935272	Sininen	3.1 g
NK3PF.V	1935274	Vihreä	3.1 g



3-napainen sokea laippakiinnityssovite

Aukkoaiho \varnothing 16,5 mm kiinteän asennuksen kaapelille. Läpivienti kalvotiivisteellä PMR1237. Kiinnitysaukon mitat kuten NK3PW laippakiinnityssovitteessa. Sokealla laippakiinnityssovitteella voidaan esim. EnstoNet-valaisin muuntaa perinteisen asennuksen valaisimeksi.

Tuotekoodi	Snro	Kuvaus	Paino
NK3PB.W	1934743	Valkoinen	3.2 g



3- / 5-napainen laippakiinnityssovite

Laippakiinnityssovite toimitetaan sellaisenaan ilman liittimiä, mikä mahdollistaa johdotustyön esivalmistelun. Laippakiinnityssovite on tarkoitettu 3-napaisille liittimille mutta sopii 5-napaisen laippakiinnityssovitteen laippaukkoon.

Tuotekoodi	Snro	Kuvaus	Paino
NK35PL.W	1935710	Valkoinen	5.5 g



4-napainen laippakiinnityssovite

Laippakiinnityssovite toimitetaan sellaisenaan ilman liittimiä, mikä mahdollistaa johdotustyön esivalmistelun. Laippakiinnityssovite sopii 4-napaisille uros- ja naarasliittimille ilman vedonpoistinta.

Tuotekoodi	Snro	Kuvaus	Paino
NK4PW	1934584	Valkoinen	6.7 g
NK4PB	1934751	Musta	6.7 g
NK4PK	1935280	Keltainen	6.7 g
NK4PP	1935282	Punainen	6.7 g
NK4PS	1935284	Sininen	6.7 g
NK4PV	1935286	Vihreä	6.7 g



Pistoliitintarvikkeet

4-napainen kapea laippakiinnityssovite

Laippakiinnityssovite toimitetaan sellaisenaan ilman liittimiä, mikä mahdollistaa johdotustyön esivalmistelun. Laippakiinnityssovite sopii 4-napaisille uros- ja naarasliittimille, joissa ei ole lukitushakasia ja vedonpoistinta.

Tuotekoodi	Snro	Kuvaus	Paino
NK4PF.W	1934762	Valkoinen	4.3 g
NK4PF.B	1935288	Musta	4.3 g
NK4PF.K	1935290	Keltainen	4.3 g
NK4PF.P	1935292	Punainen	4.3 g



5-napainen laippakiinnityssovite

Laippakiinnityssovite toimitetaan sellaisenaan ilman liittimiä, mikä mahdollistaa johdotustyön esivalmistelun. Laippakiinnityssovite sopii 3-napaisille uros- ja naarasliittimille ilman vedonpoistinta.

Tuotekoodi	Snro	Kuvaus	Paino
NK5PW	1934576	Valkoinen	8.7 g
NK5PB	1934768	Musta	8.7 g
NK5PG	1935298	Harmaa	8.7 g
NK5PK	1935300	Keltainen	8.7 g
NK5PP	1935302	Punainen	8.7 g
NK5PS	1935304	Sininen	8.7 g
NK5PV	1935306	Vihreä	8.7 g



5-napainen kapea laippakiinnityssovite

Laippakiinnityssovite toimitetaan sellaisenaan ilman liittimiä, mikä mahdollistaa johdotustyön esivalmistelun. Laippakiinnityssovite sopii 5-napaisille uros- ja naarasliittimille, joissa ei ole hakasia ja vedonpoistinta.

Tuotekoodi	Snro	Kuvaus	Paino
NK5PF.W	1934783	Valkoinen	5.3 g
NK5PF.B	1935308	Musta	5.3 g
NK5PF.K	1935310	Keltainen	5.3 g
NK5PF.P	1935312	Punainen	5.3 g
NK5PF.S	1935314	Sininen	5.3 g
NK5PF.V	1935316	Vihreä	5.3 g



5-napainen sokea laippakiinnityssovite

Aukkoaihio \varnothing 16,5 mm kiinteän asennuksen kaapelille. Läpivienti kalvotiivisteellä PMR1237. Kiinnitysaukon mitat kuten NK5P.W laippakiinnityssovitteessa. Sokealla laippakiinnityssovitteella voidaan esim. EnstoNet-valaisin muuntaa perinteisen asennuksen valaisimeksi.

Tuotekoodi	Snro	Kuvaus	Paino
NK5PB.W	1936048	Valkoinen	4.1 g



6-napainen laippakiinnityssovite

Laippakiinnityssovite toimitetaan sellaisenaan ilman liittimiä, mikä mahdollistaa johdotustyön esivalmistelun. Laippakiinnityssovite sopii 6-napaisille uros- ja naarasliittimille ilman vedonpoistinta.

Tuotekoodi	Snro	Kuvaus	Paino
NK6PW	1932275	Valkoinen	9.6 g
NK6PB	1932274	Musta	9.6 g



Pistoliitintarvikkeet

Irrallinen lukitusosa

Irrallinen lukitusosa on tarkoitettu 2-napaisille kapeille liittimille.

Tuotekoodi	Snro	Kuvaus	Paino
NK2FW	1934580	Valkoinen	0.2 g



Irrallinen lukitusosa

Irrallinen lukitusosa on tarkoitettu 3-, 4- ja 5-napaisille kapeille liittimille.

Tuotekoodi	Snro	Kuvaus	Paino
NK3FW	1934582	Valkoinen	0.5 g



3-napaisten ruuviliittimien vedonpoistaja 4 mm² kaapeleille

Erillinen vedonpoistaja 3-napaisille uros- ja naarasruviliittimille ilman vedonpoistajaa, esim. NAC31.W ja NAC32.W. Vedonpoistaja ulkohalkaisijaltaan 12,0 - 16,0 mm kaapeleille. Tuotetta ei saa myydä eikä käyttää Saksassa.

Tuotekoodi	Snro	Kuvaus	Paino
NS3M.W	1936148	Valkoinen	14 g
NS3M.P	1936146	Punainen	14 g



3-napaisten jousiliittimien vedonpoistaja kahdelle kaapelille

Erillinen vedonpoistaja on tarkoitettu uros- ja naarasjousipistoliittimien kaapelivedonpoistoon. Vedonpoistajassa on kaksi kaapeliaukkoa kaapeleille ulkohalkaisijaltaan 4,0 - 8,5 mm tai 7,0 - 11,0 mm.

Tuotekoodi	Snro	Kuvaus	Paino
NS3DL.W	1935319	Valkoinen, kaapelihalkaisijalle 4 - 8,5 mm	27.3 g
NS3D.W	1935318	Valkoinen, kaapelihalkaisijalle 7 - 11 mm	27.3 g



5-napaisten ruviliittimien vedonpoistaja 4 mm² kaapeleille

Erillinen vedonpoistaja 4 mm² liittimille. Vedonpoistajaan sopii 1-2 kpl kaapelia. Tuotetta ei saa myydä eikä käyttää Saksassa.

Tuotekoodi	Snro	Kuvaus	Paino
NS5M.W	1936149	Valkoinen, kaapelihalkaisijalle 12,0 - 17,5 mm	19 g
NS5M.P	1932276	Punainen, kaapelihalkaisijalle 12,0 - 17,5 mm	19 g
NS5M2L.W	1936153	Valkoinen, 1-2 kaapelille halk. 8,0 - 11,0 mm	19 g



3-napainen sulkutulppa laippakiinnitysovitteeseen

Kun EnstoNet-asennuspistoliittimiä asennetaan helposti luokse päästäville alueille, on avoimeksi jäävä naarasliittin suojattava erillisellä sulkutulpalla. NK3CP.W sulkutulppa soveltuu 3-napaisille naarasliittimille laippakiinnitysovitteeseen.

Tuotekoodi	Snro	Kuvaus	Paino
NK3CPW	1934737	Valkoinen	11.3 g
NK3CPB	1935252	Musta	11.3 g



Pistoliitintarvikkeet

3-napainen sulkutulppa

Kun EnstoNet-asennuspistoliittimiä asennetaan helposti luokse päästäville alueille, on avoimeksi jäävä naarasliitin suojattava erillisellä sulkutulpalla. NK3C.W sulkutulppa soveltuu käytettäväksi 3-napaisten naarasliittimien kanssa.

Tuotekoodi	Snro	Kuvaus	Paino
NK3C.W	1934736	Valkoinen	0.2 g



5-napainen sulkutulppa

Kun EnstoNet-asennuspistoliittimiä asennetaan helposti luokse päästäville alueille, on avoimeksi jäävä naarasliitin suojattava erillisellä sulkutulpalla. NK5C.W sulkutulppa soveltuu käytettäväksi 5-napaisten naarasliittimien kanssa.

Tuotekoodi	Snro	Kuvaus	Paino
NK5C.W	1936046	Valkoinen	0.2 g



3-napainen väliliitin

Väliliittimen avulla voidaan pistoliittimin varustetut Jono-valaisimet yhdistää toisiinsa yhtenäiseksi valaisinrampiksi.

Tuotekoodi	Snro	Kuvaus	Paino
NAK3A.W	1934785	Valkoinen	7.5 g



5-napainen väliliitin

5-napainen väliliitin mahdollistaa runkolaipan sisältävien valaisinten tai muiden laitteiden liittämisen toisiinsa ilman välijohtoa.

Tuotekoodi	Snro	Kuvaus	Paino
NAK5A.W	1932182	Valkoinen	12 g
NCK5A.G	1932183	Harmaa	12 g



Kiinnitysalusta

Kiinnitysalusta NKB.W kiinnitetään DIN 35 -kiskoon tai kiinteään alustaan ruuveilla.

Tuotekoodi	Snro	Kuvaus	Paino
NKB.W	1934740	Valkoinen	11.3 g
NKB.B	1935317	Musta	11.3 g



Lukitusosa 3-napaisten liittimien lukitushakasiin

Kun EnstoNet-asennuspistoliittimiä asennetaan helposti luokse päästäville alueille, on niiden oltava vain työkalulla avattavissa. Lukitusosa painetaan yhteen liitettyjen liittimien lukitushakasten päälle estämään niiden aukaiseminen ilman työkalua.

Tuotekoodi	Snro	Kuvaus	Paino
NK3FH.W	1934847	Valkoinen	1.9 g



Lukitusosa 5-napaisten liittimien lukitushakasiin

Kun EnstoNet-asennuspistoliittimiä asennetaan helposti luokse päästäville alueille, on niiden oltava vain työkalulla avattavissa. Lukitusosa painetaan yhteen liitettyjen liittimien lukitushakasten päälle estämään niiden aukaiseminen ilman työkalua.

Tuotekoodi	Snro	Kuvaus	Paino
NK5FH.W	1936047	Valkoinen	3 g



Koodaukset tuoteryhmittäin

EnstoNet-tuotteille

20 A, 250/400V

TUOTERYHMÄ	KOODAUS	VÄRI	NAPAMERKINNÄT				
Napaluku			2	3	4	5	
Johtosetit	A	valkoinen		1, $\frac{1}{2}$, N		1, 2, $\frac{1}{2}$, N, 3	
		musta		1, $\frac{1}{2}$, N		1, 2, $\frac{1}{2}$, N, 3	
	B	sininen	A, B	A, B, C		A, B, C, D, E	
	C	harmaa		a+, $\frac{1}{2}$, b-		1, N, $\frac{1}{2}$, a+, b-	
Haaroittimet	A	valkoinen					
		musta					
	B	sininen					
	C	harmaa					
T - haaroittimet	A	valkoinen					
		musta					
	B	sininen					
	C	harmaa					
T - haaroittimet johtimilla	A	valkoinen					
		musta					
	B	sininen					
	C	harmaa					
T - haaroittimet kaapelilla	A	valkoinen					
		musta					
	B	sininen					
	C	harmaa					
Ruuvipistoliittimet	A	valkoinen	1, N	1, $\frac{1}{2}$, N	1, $\frac{1}{2}$, N, 2	1, 2, $\frac{1}{2}$, N, 3	
		musta	1, N	1, $\frac{1}{2}$, N	1, $\frac{1}{2}$, N, 2	1, 2, $\frac{1}{2}$, N, 3	
	B	sininen	A, B	A, B, C		A, B, C, D, E	
		beige		A, B, C		A, B, C, D, E	
	C	harmaa	a+, b-	a+, A, b-		1, N, $\frac{1}{2}$, a+, b-	
		punainen		1, $\frac{1}{2}$, N		1, 2, $\frac{1}{2}$, N, 3	
Jousipistoliittimet	A	valkoinen	1, N	1, $\frac{1}{2}$, N	1, $\frac{1}{2}$, N, 2	1, 2, $\frac{1}{2}$, N, 3	
		musta	1, N	1, $\frac{1}{2}$, N	1, $\frac{1}{2}$, N, 2	1, 2, $\frac{1}{2}$, N, 3	
	B	sininen	A, B	A, B, C			
		beige		A, B, C			
	C	harmaa	a+, b-	a+, $\frac{1}{2}$, b-			
		punainen		1, $\frac{1}{2}$, N			
Piirikorttiliittimet (naaras)	A	valkoinen	1, N	1, $\frac{1}{2}$, N	1, $\frac{1}{2}$, N, 2	1, 2, $\frac{1}{2}$, N, 3	
	B	sininen	A, B	A, B, C		A, B, C, D, E	
	C	harmaa	a+, b-	a+, $\frac{1}{2}$, b-			
Piirikorttiliittimet (uros)	A	valkoinen		1, $\frac{1}{2}$, N		1, 2, $\frac{1}{2}$, N, 3	
	B	sininen				A, B, C, D, E	







































































	Vakiotuote
	Erikoistuote tilauksesta
	Ei saatavilla

Tarkemmat tuotetiedot www.ensto.fi

Tekniset tiedot

Jännitekestoisuus:	250 V~, 250/400 V~ Sytytyspulssitesti 4.5 kV / 250 V and 6 kV/ 400 V AC
Virtakestoisuus:	Maks. 20 A
Johdinpoikkipinta-alat:	Ruuviliittimet 0,75 - 4,0 mm ² hieno-, muutama- ja yksilankaiset johtimet Jousiliittimet: 0,5-2,5 mm ² muutama- ja yksilankaiset johtimet
Liittimien napaluvut:	2 - 5, 6-napainen yhdistelmäliitin
Standardit:	SFS 5905 ja IEC/EN 60998 Linect-tuotteet lisäksi: EN 60598:1, EN 61984
Hyväksynät:	kaikille tuoteryhmille: SGS FIMKO lisäksi osalle tuotteista: UL, Lloyd's, DNV, GOST
Kotelointiluokka:	IP 20
Materiaalit:	Liittimen ja haaroittimien muovirunko: polyamidi 6.6 itsesammuvuus UL94 mukaan: V2 pintavirtakestoisuus CTIM: 600 V (KB) halogeeniton kadmiumiton kierrätettävissä Liitinosat: hopeoitua messinkiä Liitinruuvit: sinkkipinnoitettuja ja keltapassivoituja teräsruuveja, ruuvin pää pyörästetty Vedonpoistimen ruuvit: sinkkipinnoitettuja ja sinipassivoituja teräsruuveja, ruuvin kanta PZ 1
Lukitushakasten vedonkesto:	Min. 80 N
Kaapelit:	PVC = H05VV-F HF = H05Z1Z1-F (halogeenivapaa) W = S05Z1A7Z1-F (halogeenivapaa, armeerattu) CL = ohjauskaapeli
Alin asennuslämpötila:	+5 °C
Minimum operating temperature	-30 °C (ilman mekaanista rasitusta)
Alin käyttölämpötila:	+70 °C
Koodaus:	mekaanisesti ja/tai värillä koodatut liittimet
Yleistä:	Standardin SFS 5905 mukaisesti EnstoNet-asennuspistoliittimet eivät ole yhteensopivia minkään muun asennuspistoliitinsarjan kanssa. EnstoNet-asennuspistoliittimet eivät ole myöskään yhteensopivia kotitalouspistorasia- ja pistokytkinjärjestelmän, eikä standardien IEC 60309, IEC 60320 ja IEC 60906 mukaisien liittimien kanssa. Verkon mitoituksessa on huomioitava, että pistoliittimien nimellisarvoja ei ylitetä verkon eri kuormituslanteissa. Jokaisen kytketyn kaapelin tai laitteen kytkentöjen oikeellisuus on tarkastettava sähköisesti. Pistoliittimien kontaktiosiin ei saa työntää mitään vierasosia (esim. johtimien kytkennän yhteydessä). EnstoNet-asennuspistoliittimiä ei ole tarkoitettu korvaamaan kotitalouspistorasia- ja pistokytkinjärjestelmiä. Asennuspaikalla on varmistuttava siitä, ettei pistoliittimiin kohdistu kohtuutonta vetoa. Mikäli kohtuuton veto on mahdollinen, kiinnitä kaapeli. EnstoNet-asennuspistoliittimien käyttö ja asennuksien testaaminen tulee tapahtua kansallisten asennusmääräysten mukaisesti.

EnstoNet-sähköpiirustussymbolit

	NAD2.B		NCD5T.G		NGUF540.WB		NAD3B.B
	NAD2.W		NCD5T.P		NAP300		NAD3B.W
	NBD2.S		NAJDM33		NAP301		NBD3B.S
	NCD2.G		NAJDM36		NAP304		NCD3B.G
	NCD2.P		NAJDM33.B		NAP500		NAD5B.W
	NAD3.B		NAJDM36.B		NAP504		NBD5B.S
	NAD3.W		NAJDM33		NAP505		NCD5B.G
	NBD3.S		NAJDM36				NAD5BS.W-L1
	NCD3.G		NAJDM53.B		NAC31.W		NAD5BS.W-L2
	NCD3.P		NAJDM56.B		NAS31.W		NAD5BS.W-L3
	NAD5.B		NGJDM56.WB		NAC51.W		NAD5BS.WT004
	NAD5.W		NGJKM335		NAS51.W		NAD3BS.WT010
	NBD5.S		NGJKM346				NAD3BS.WT025
	NCD5.G		NGJKM351		NAC32.W		NAD5BS.WT004
	NCD5.P		NGJKM353		NAS32.W		NAD5BS.WT004-L1
	NAD36.B		NGJKMF345		NAC52.W		NAD5BS.WT004-L2
	NAD36.W		NGJKM571		NAS52.W		NAD5BS.WT010
	NAD3T.B		NGJKM572				NAD5BS.WT010-L1
	NAD3T.W		NGJKM573				NAD5BS.WT010-L2
	NAD56.B		NGJKMV535				NAD5BS.WT010-L3
	NAD56.W		NGJKML335				NAD5BS.WT010
	NAD5T.B		NGJKM561				NAD5BS.WT025-L1
	NAD5T.W		NGJRM552				NAD5BS.WT025-L2
	NBD36.S		NGJRM31				NAD5BS.WT025-L3
	NBD3T.S		NGJRM32				
	NBD5T.S		NGJFM335				
	NCD36.G						
	NCD36.P						
	NCD3T.G						
	NCD3T.P						
	NCD56.P						

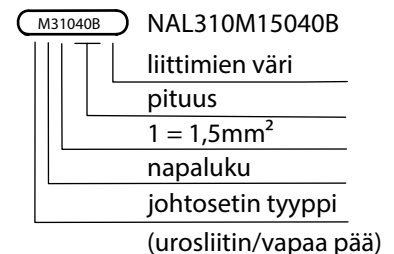
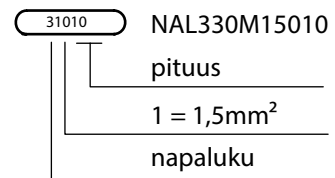

Kyt Kentä kuvat

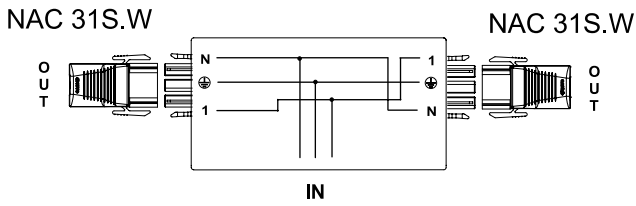

NAJDM301

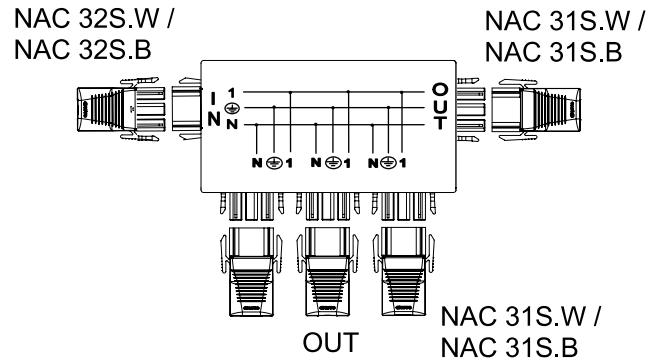

NAJDM33, NAJDM33.B

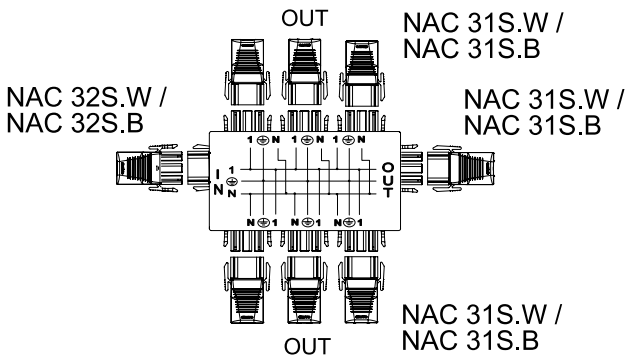

NAJDM36, NAJDM36.B

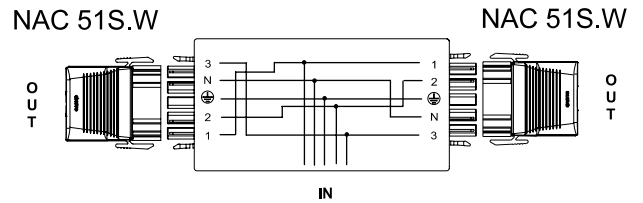

NAJDM501

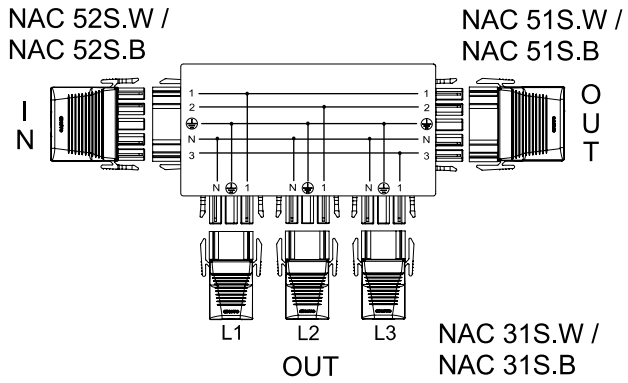

NAJDM53, NAJDM53B

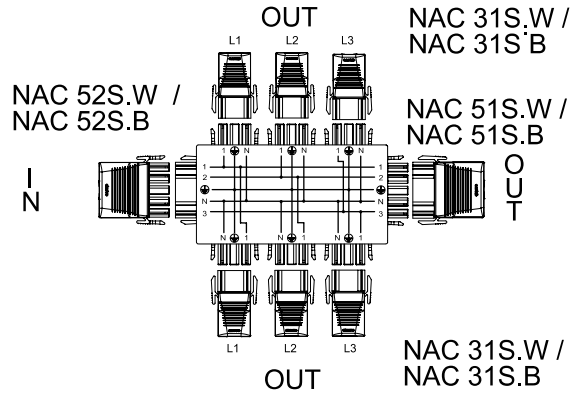

NAJDM56, 56B

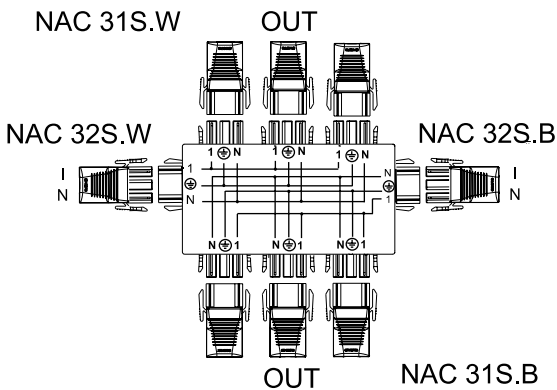

NAJDM36.WB

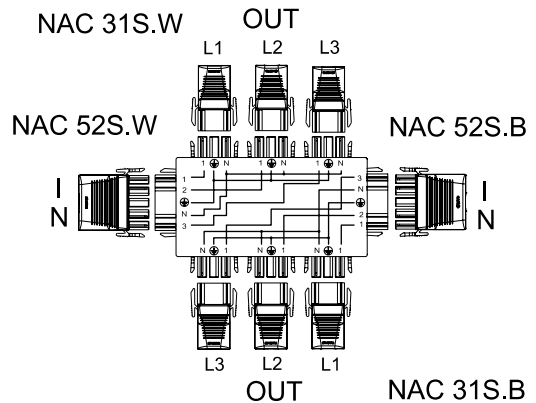

NAJDM56.WB

Kyt Kentäkuvat

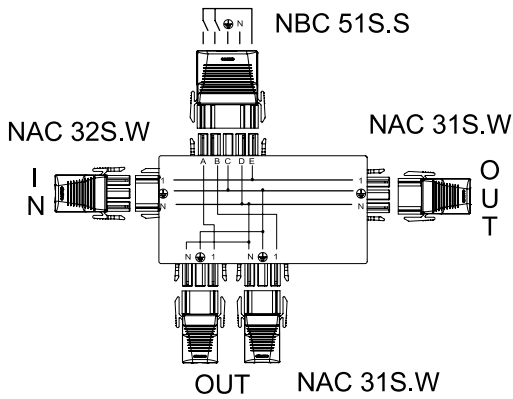

NGJKM335

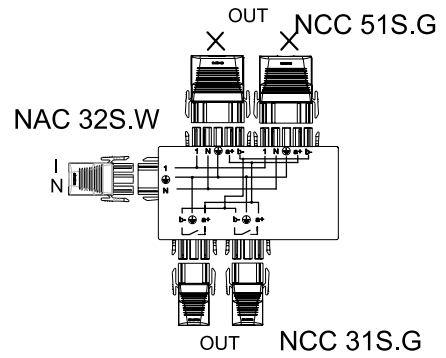

NGJKM346

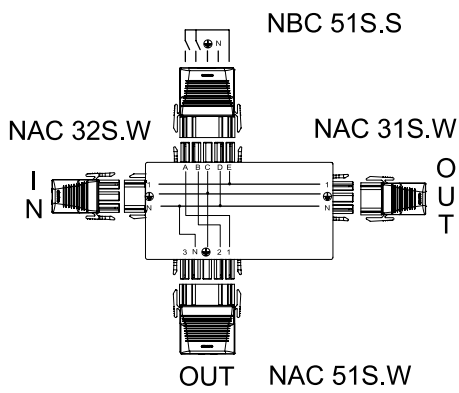

NGJKM351

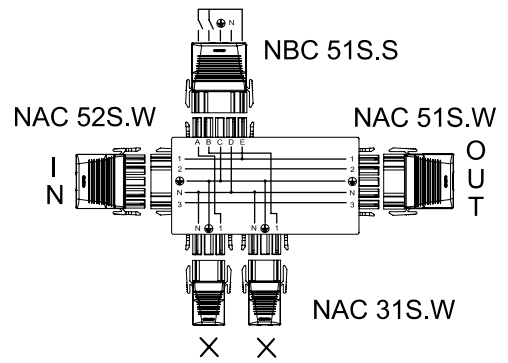

NGJKM571

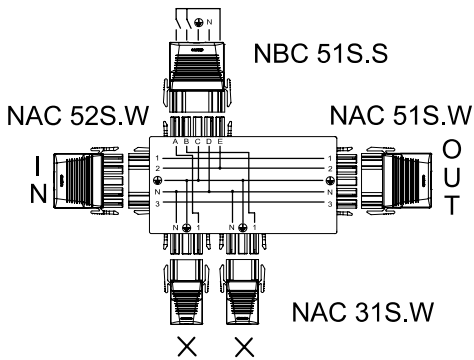

NGJKM572

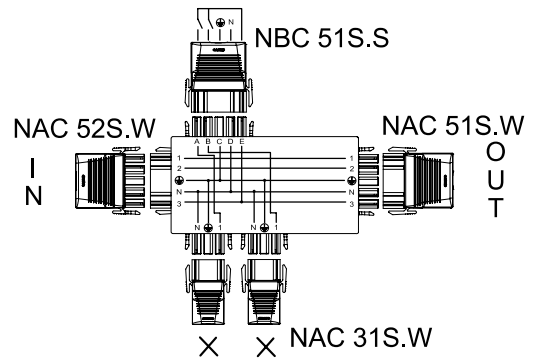

NGJKM573

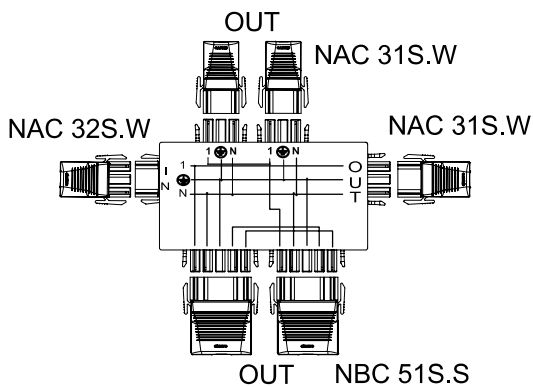

NGJKMF345

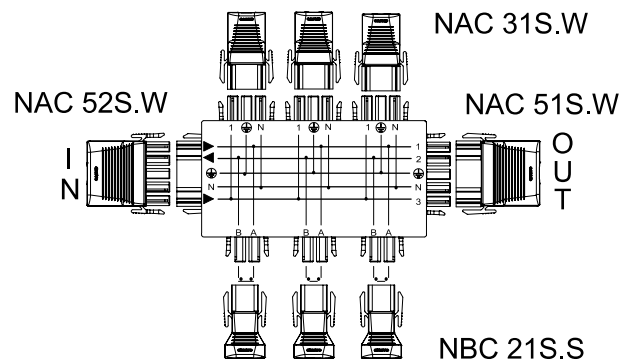

NGJKMF561

Kyt Kentä kuvat

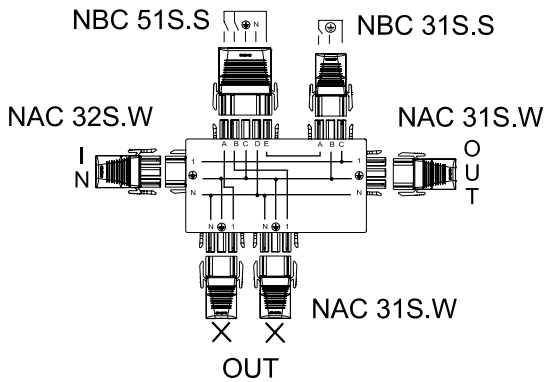

NGJKML335

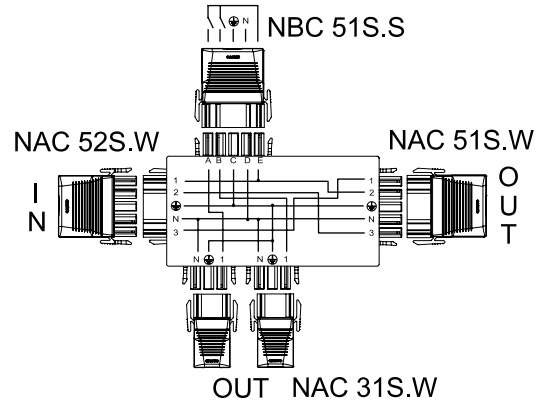

NGJKMV535

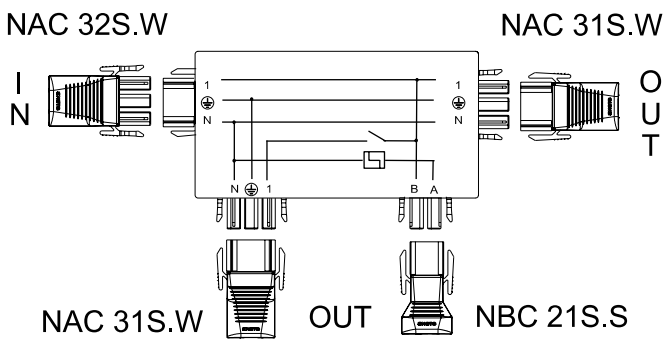

NGJRM31, NGJRM32

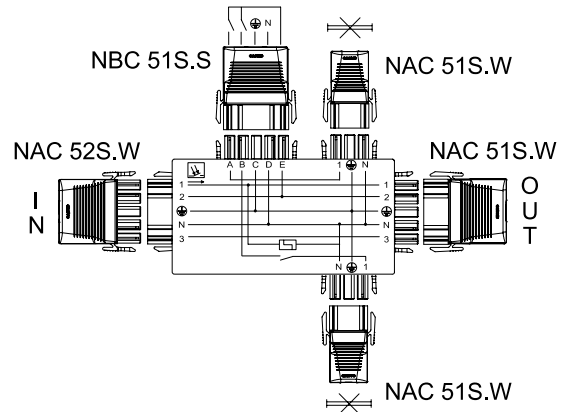

NGJRM552

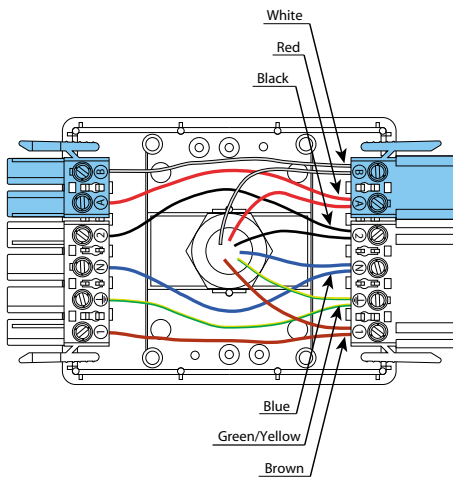

NGJDM642

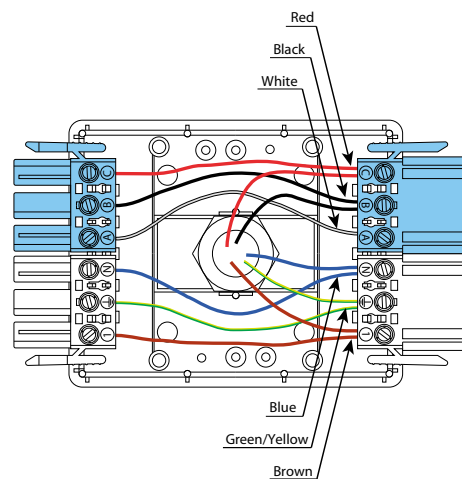

NGJDM633

Mittapiirrookset

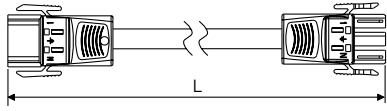

NAL330...

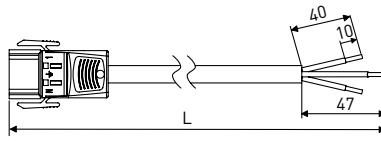

**NAL310M15...
NAL310T15...**

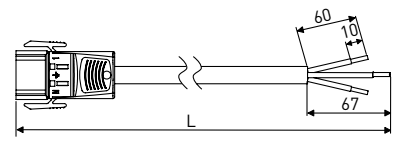

**NAL310M25...
NAL310T25...**

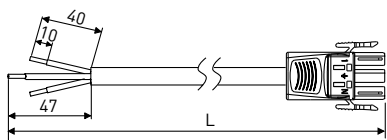

**NAL130M15...
NAL130T15...**

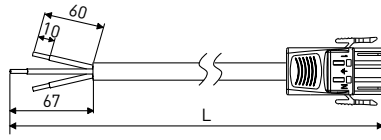

**NAL130M25...
NAL130T25...**

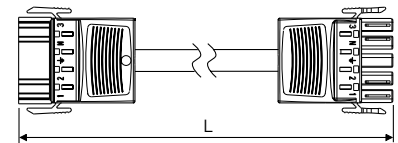

NAL550...

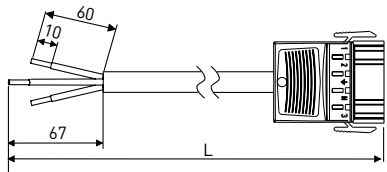

**NAL511...
NAL512...
NAL513...**

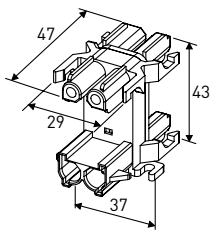

NAD2.W, NAD2.B, NBD2.S, NCD2.G

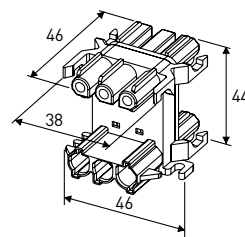
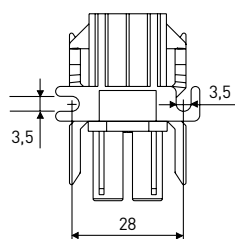

NAD3.W, NAD3.B, NBD3.S, NCD3.G, NCD3.P

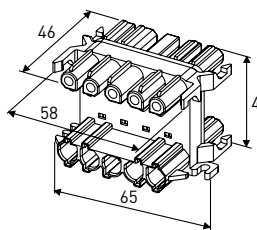
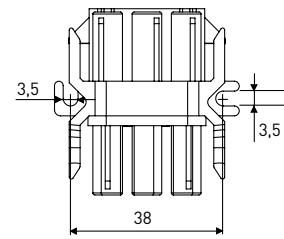

NAD5.W, NAD5.B, NBD5.S, NCD5.G, NCD5.P

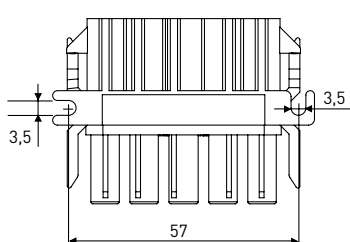

Mittapiirroksset

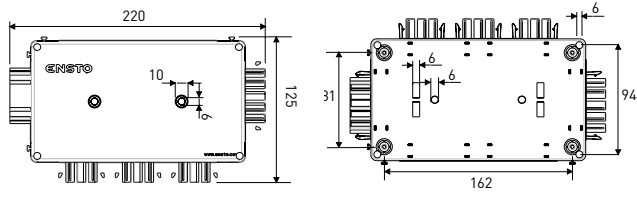

NAJDM53, NAJDM53.B

Rasian korkeus 31 mm

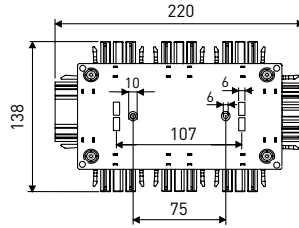

**NAJDM36, NAJDM56,
NAJDM56X, NAJDM56.B,
NAJDM56.WB, NGJKM571,
NGJKM572, NGJKM573,
NGJKM335, NGJKM351,
NGJKMF345, NGJKMF561,
NGJKMV535**

Rasian korkeus 31 mm

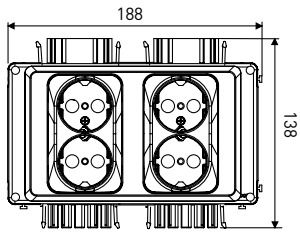

NAP505, NAP300

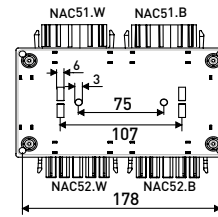

NAP505, NAP300 backside

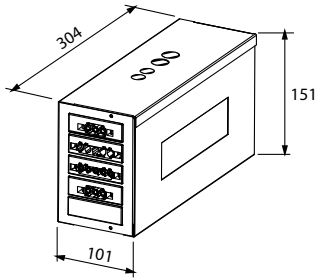

NGUF540.WB

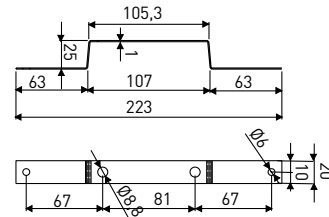

NKJ-MB

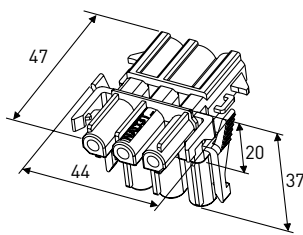

**NAD3T.W, NAD3T.B, NBD3T.S,
NCD3T.G, NCD3T.P**

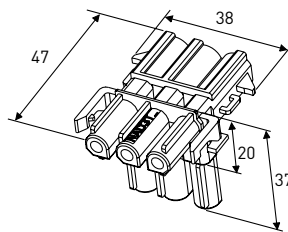

**NAD3TH3.W, NAD3TH3.B,
NCD3TH3.G, NCD3TH3.P**

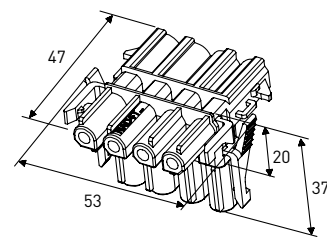

NAD4T.W

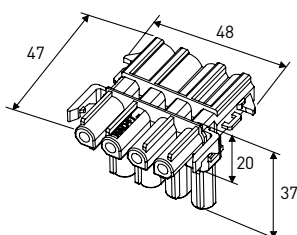

NAD4TH3.W

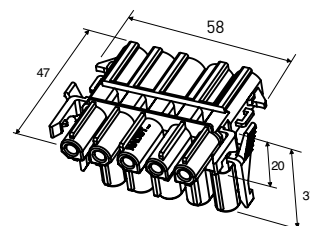

NAD5T.W, NAD5T.B, NCD5T.G, NCD5T.P

Mittapiirrookset

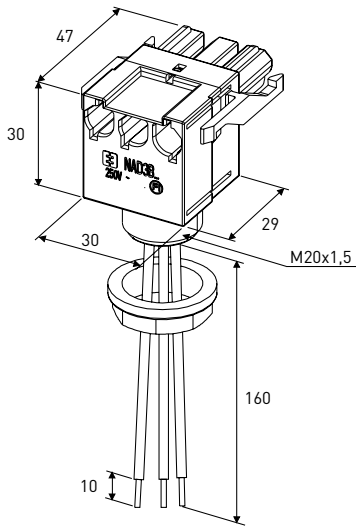

**NAD3B.W, NAD3B.B, NBD3B.S
NCD3B.G, NCD3B.P**

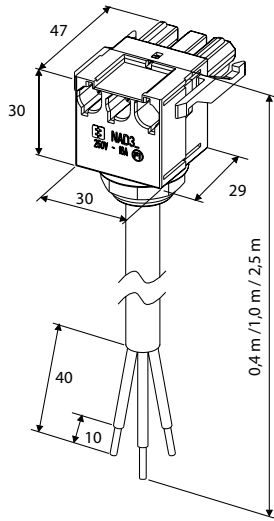

**NAD3BS.WT004, NAD3BS.WT010,
NAD3BS.WT025**

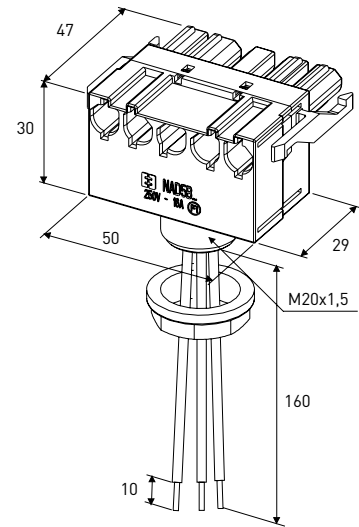

**NAD5B.W, NBD5B.S, NCD5B.G,
NAD5B.W-L1, NAD5B.W-L2,
NAD5B.W-L3, NBD5B.S-L1,
NBD5B.S-L2, NBD5B.S-L3**

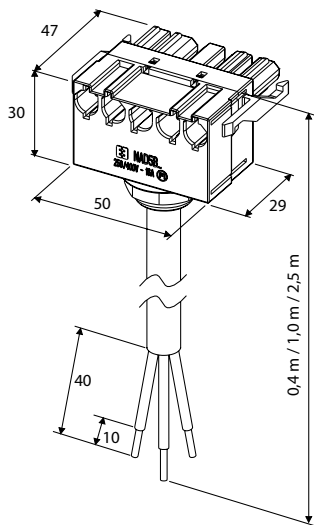

**NAD5BS.WT004, NAD5BS.WT010, NAD5BS.WT025,
NAD5BS.WT004-L1, NAD5BS.WT004-L2, NAD5BS.
WT004-L3, NAD5BS.WT025-L1, NAD5BS.WT025-L2,
NAD5BS.WT025-L3, NAD5BS.BT025-L1, NAD5BS.
BT025-L2, NAD5BS.BT-L3, NBD5BS.ST004,
NCD5BS.GT005**

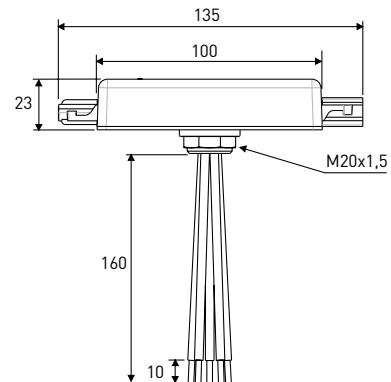

**NGJDM633M, NGJDM633S (cable), NGJDM633SM (cable)
NGJDM633, NGJDM642,
Leveys 80 mm**

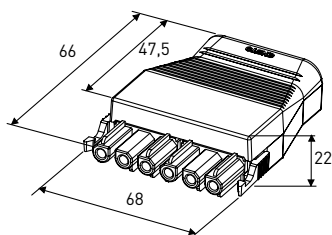

NGCST6133

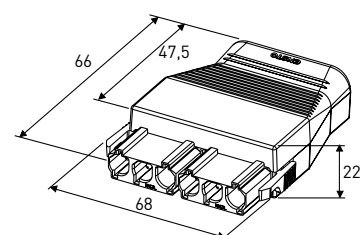

NGCST6233

Mittapiirroksset

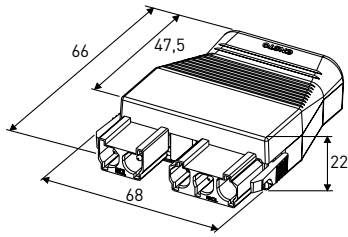

NGCST5132

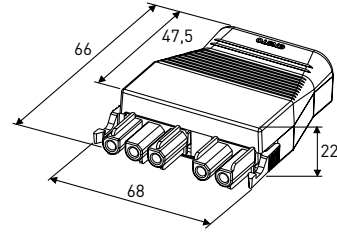

NGCST5232

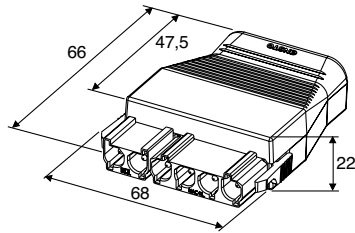

NGCST6142

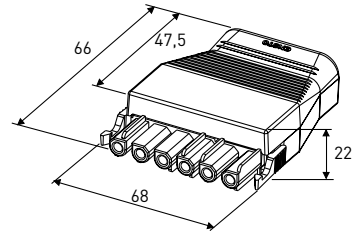

NGCST6242

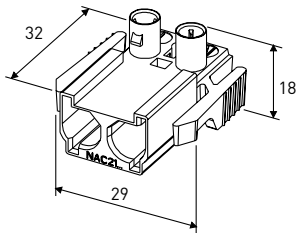

NAC21.W, NAC21.B, NBC21.S, NCC21.G

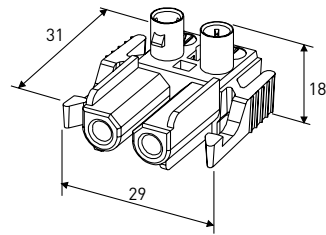

NAC22.W, NAC22.B, NBC22.S, NCC22.G

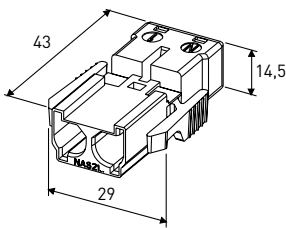

**NAS21.W, NAS21.B,
NBS21.S, NCS21.G**

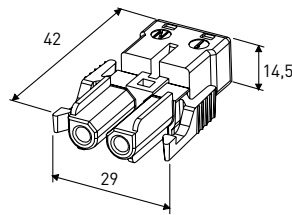

**NAS22.W, NAS22.B
NBS22.S, NCS22.G**

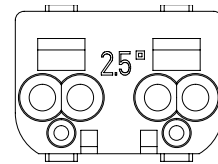

**2-napaisten pistoliittimien
johdinaukot**

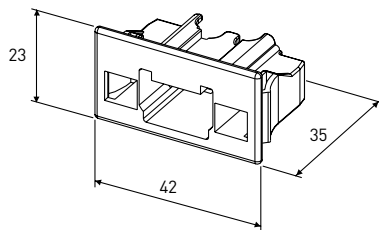

NK2P.W, NK2P.B, NK2P.G, NK2P.K, NK2P.P, NK2P.S, NK2P.V

Laippakiinnityssovitteen kiinnitysaukon mitat ovat kuvan mukaiset. Varmistu, että mitat täsmäävät levyn maalauksen jälkeen.
Levyn paksuus 0.5–1.5 mm.

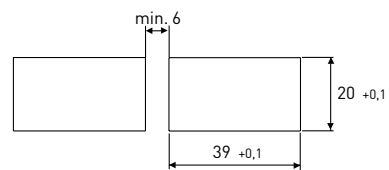

Mittapiirroksset

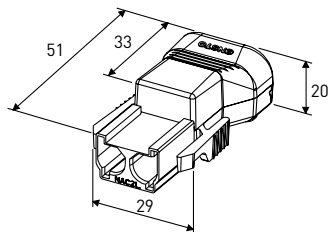

NAC21S.W, NAC21S.B, NBC21S.S
NCC21S.G, NAC21SL.W, NCC21SL.G, NAC21SL.B

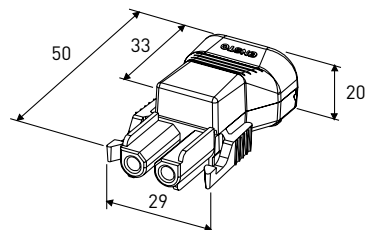

NAC22S.W, NAC22S.B, NBC22S.S
NCC22S.G, NAC22SL.W, NCC22SL.G, NAC22SL.B

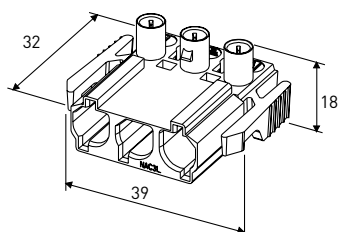

NAC31.W, NAC31.B, NBC31.S
NBC31.F, NCC31.G, NCC31.P

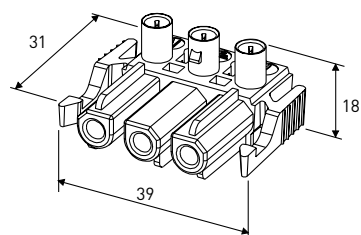

NAC32.W, NAC32.B, NBC32.S
NBC32.F, NCC32.G, NCC32.P

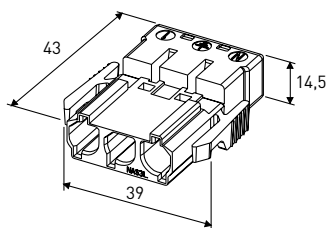

NAS31.W, NAS31.B, NBS31.S,
NBS31.F, NCS31.G, NCS31.P

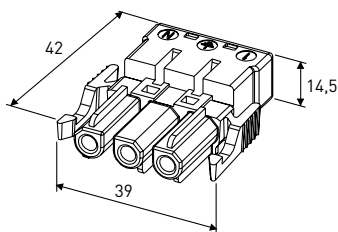

NAS32.W, NAS32.B, NBS32.S
NBS32.F, NCS32.G, NCS32.P

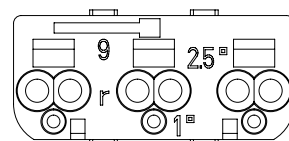

3-napaisten pistoliittimien johdinaukot

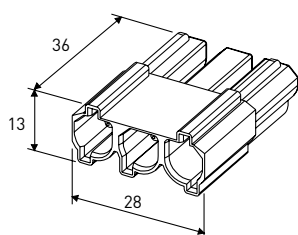

NAK3A.W

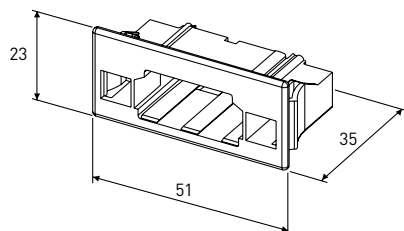

NK3P.W, NK3P.B

Laippakiinnityssovitteen kiinnitysaukon mitat ovat kuvan mukaiset. Varmistu, että mitat täsmäävät levyn maalauksen jälkeen.
 Levyn paksuus 0.5–1.5 mm.

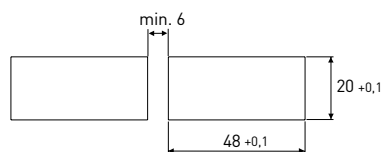

Mittapiirroksset

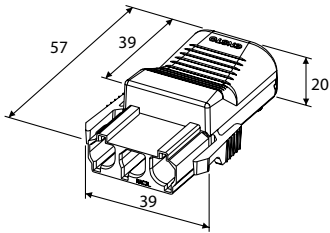

**NAC31S.W, NAC31S.B, NBC31S.S, NBC31S.F
NCC31S.G, NCC31S.P, NAC31SL.W**

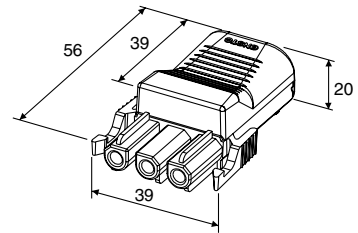

**NAC32S.W, NAC32S.B, NBC32S.S, NBC32S.F
NCC32S.G, NCC32S.P, NAC32SL.W**

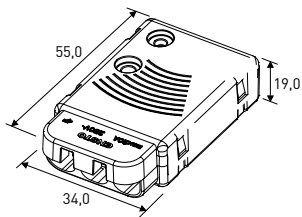

NS3M.W, NS3M.P

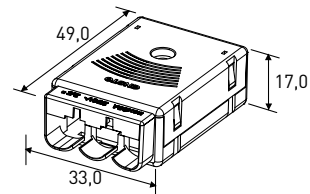

NS3D.W, NS3DL.W

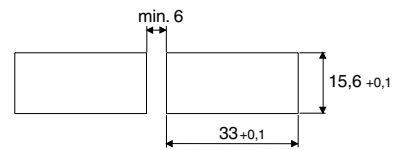
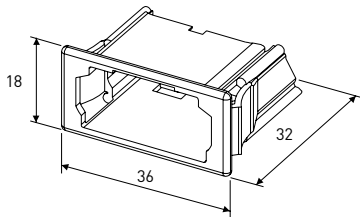

NK3PF.W, NK3PF.B, NK3PF.G, NK3PF.K, NK3PF.P, NK3PF.S, NK3PF.V

Laippakiinnityssovitteen kiinnitysaukon mitat ovat kuvan mukaiset. Varmistu, että mitat täsmäävät levyn maalauksen jälkeen.
Levyn paksuus 0.5–1.5 mm.

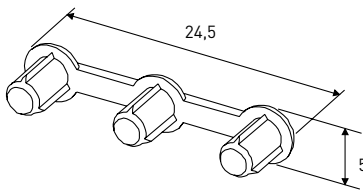

NK3C.W

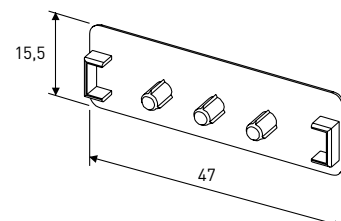

NK3CP.W, NK3CP.B

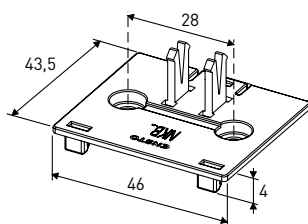

NKB.W, NKB.B

Mittapiirroksset

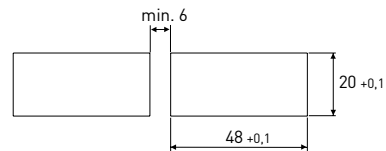
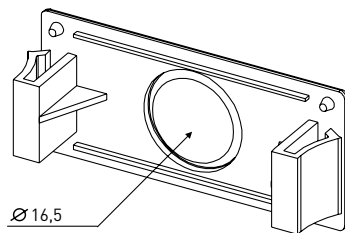
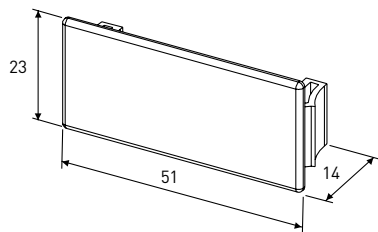

NK3PB.W

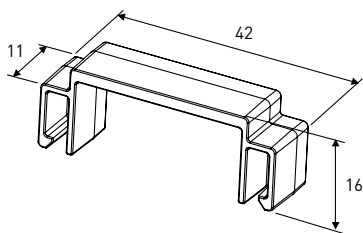

NK3FH.W

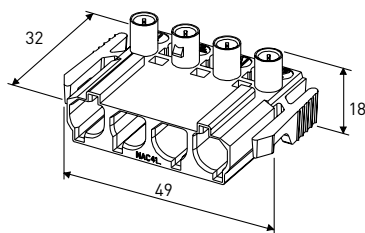

NAC41.W, NAC41.B

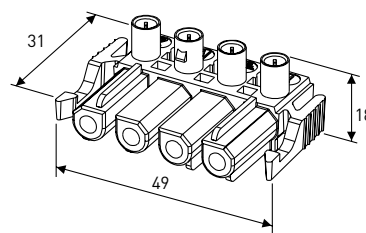

NAC42.W, NAC42.B

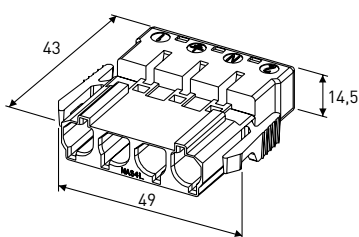

NAS41.W, NAS41.B

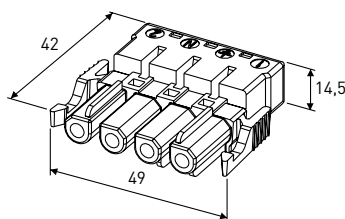

NAS42.W, NAS42.B

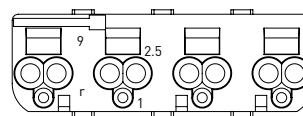

4-napaisten pistoliittimien johdinaukot

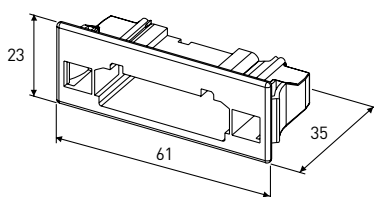

NK4P.W, NK4P.B, NK4P.K, NK4P.P, NK4P.S, NK4P.V

Laippakiinnityssovitteen kiinnitysaukon mitat ovat kuvan mukaiset. Varmistu, että mitat täsmäävät levyn maalauksen jälkeen.
Levyn paksuus 0.5–1.5 mm.

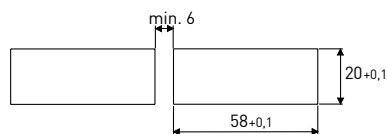

Mittapiirroksat

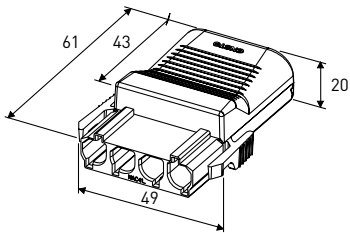

NAC41S.W, NAC41S.S, NAC41SL.W

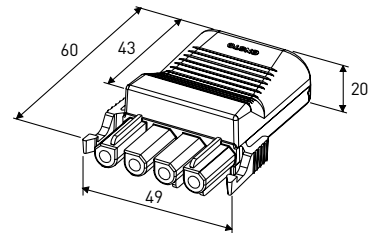

NAC42S.W, NAC42S.B, NAC42SL.W

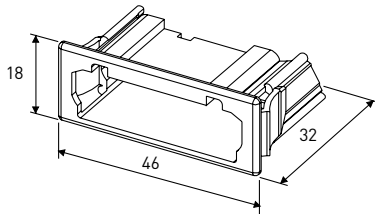

NK4PF.W, NK4PF.B, NK4PF.K, NK4PF.P

Laippakiinnityssovitteen kiinnitysaukon mitat ovat kuvan mukaiset. Varmistu, että mitat täsmäävät levyn maalauksen jälkeen.
Levyn paksuus 0.5–1.5 mm.

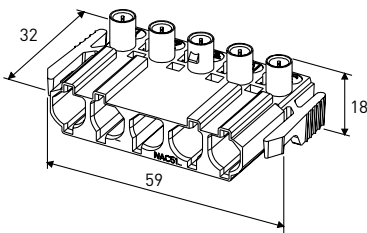
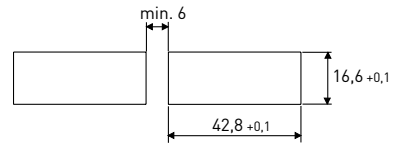

**NAC51.W, NAC51.B, NBC51.S
NBC51.F, NCC51.G, NCC51.P**

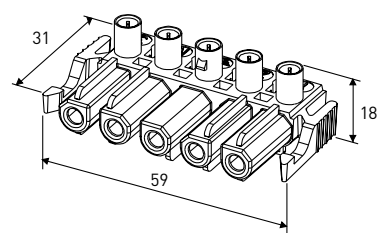

**NAC52.W, NAC52.B, NBC52.S
NBC52.F, NCC52.G, NCC52.P**

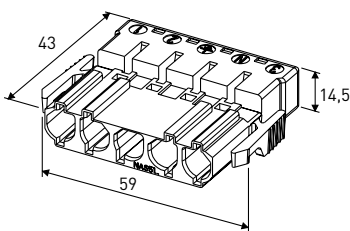

**NAS51.W, NAS51.B, NBS51.S,
NCS51.G, NCS51.P**

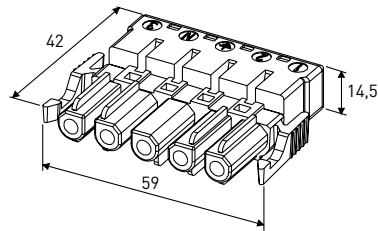

**NAS52.W, NAS52.B, NBS52.S
NCS52.G, NCS52.P**

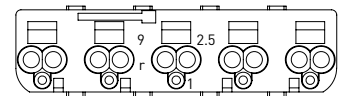

**5-napaisten pistoliittimien
johdinaukot**

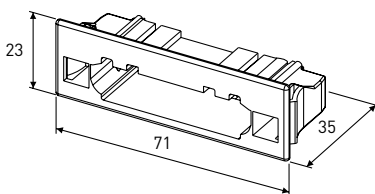

NK5P.W, NK5P.B, NK5P.G, NK5P.K, NK5P.P, NK5P.S, NK5P.V

Laippakiinnityssovitteen kiinnitysaukon mitat ovat kuvan mukaiset. Varmistu, että mitat täsmäävät levyn maalauksen jälkeen.
Levyn paksuus 0.5–1.5 mm.

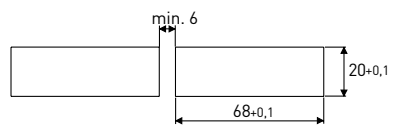

Mittapiirroksset

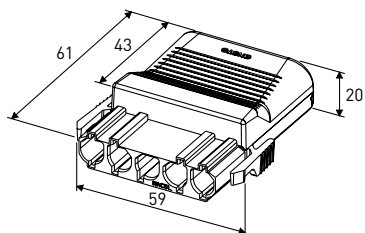

NAC51S.W, NAC51S.B, NBC51S.S, NBC51S.F, NCC51S.G, NCC51S.P, NAC51SL.W, NAC51SL.B, NCC51SL.G, NAC51S.WX2

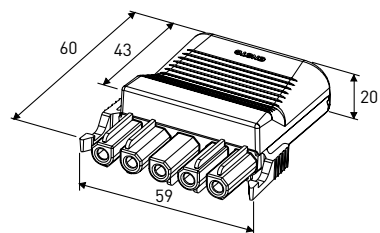

NAC52S.W, NAC52S.B, NBC52S.S, NBC52S.F, NCC52S.G, NCC52S.P, NAC52SL.W, NAC52SL.B, NCC52SL.G, NAC52S.WX2

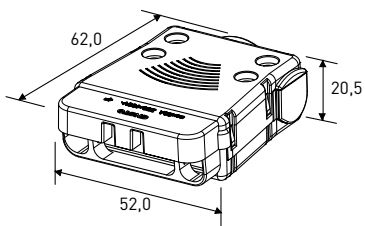

NS5M.W, NS5M.P

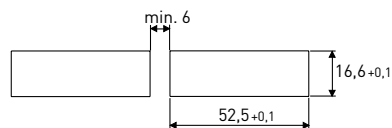
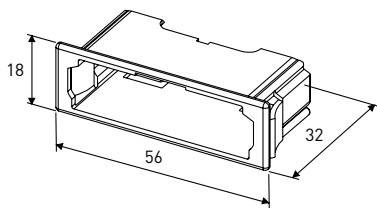

NK5PF.W, NK5PF.B, NK5PF.K, NK5PF.P, NK5PF.S, NK5PF.V

Laippakiinnityssovitteen kiinnitysaukon mitat ovat kuvan mukaiset. Varmistu, että mitat täsmäävät levyn maalauksen jälkeen. Levyn paksuus 0.5–1.5 mm.

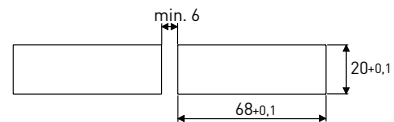
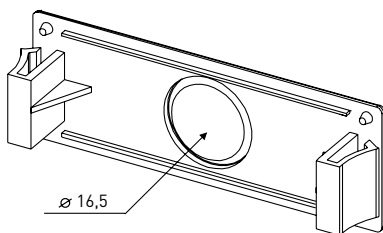
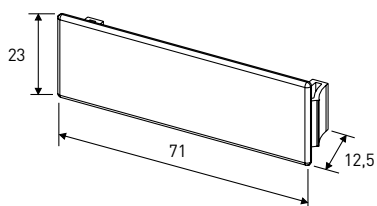

NK5PB.W

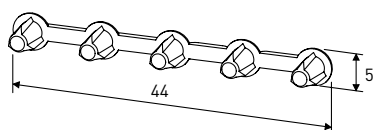

NK5C.W

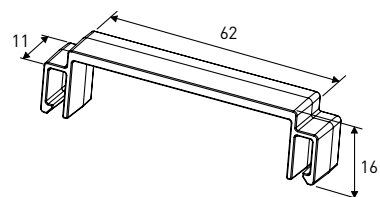

NK5FH.W

Mittapiirroksat

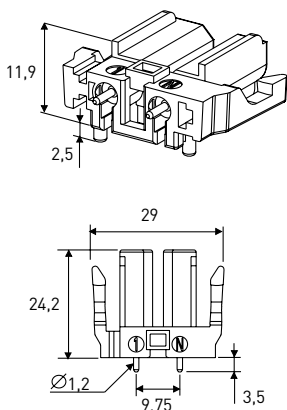

NAE22V.W, NBE22V.S, NCE22V.G

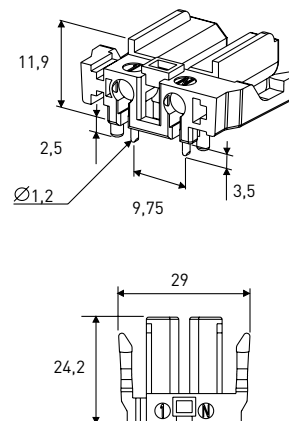

NAE22H.W, NBE22H.S, NCE22H.G

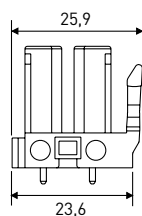

NBE22VH1.S

Muut mitat kuten vastaavat normaalilukituksella varustetut versiot.

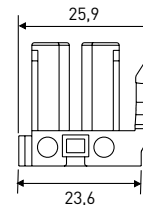

NBE22HH1.S, NCE22HH1.G

Muut mitat kuten vastaavat normaalilukituksella varustetut versiot.

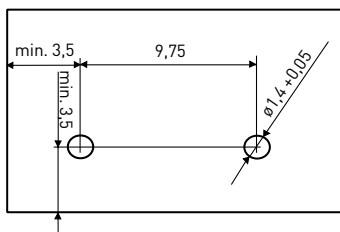

NAE22V.W, NBE22V.S, NBE22VH1.S, NCE22V.G

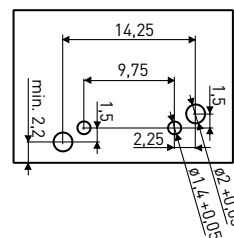

NAE22H.W, NBE22H.S, NBE22HH1.S, NCE22H.G, NCE22HH1.G

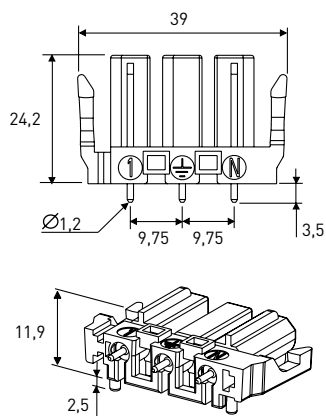

NAE32V.W, NBE32V.S, NCE32V.G

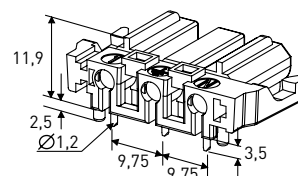

NAE32H.W, NBE32H.S, NCE32H.G

Mittapiirroksset

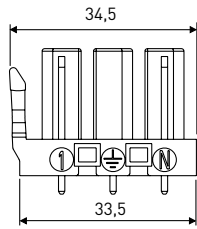

NAE32VH2.W

Muut mitat kuten vastaavat normaalilukituksella varustetut versiot.

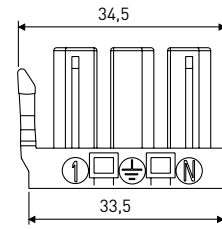

NAE32HH2.W

Muut mitat kuten vastaavat normaalilukituksella varustetut versiot.

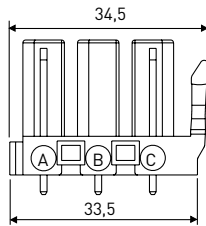

NBE32VH1.S, NCE32VH1.G

Muut mitat kuten vastaavat normaalilukituksella varustetut versiot.

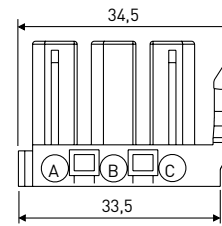

NBE32HH1.S, NCE32HH1.G

Muut mitat kuten vastaavat normaalilukituksella varustetut versiot.

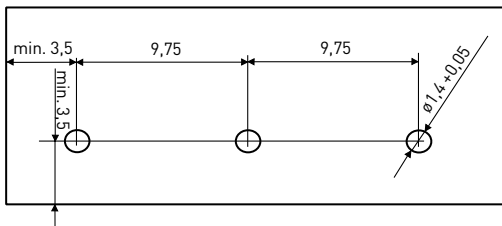

NAE32V.W, NAE32VH2.W, NBE32V.S, NBE32VH1.S, NCE32V.G, NCE32VH1.G

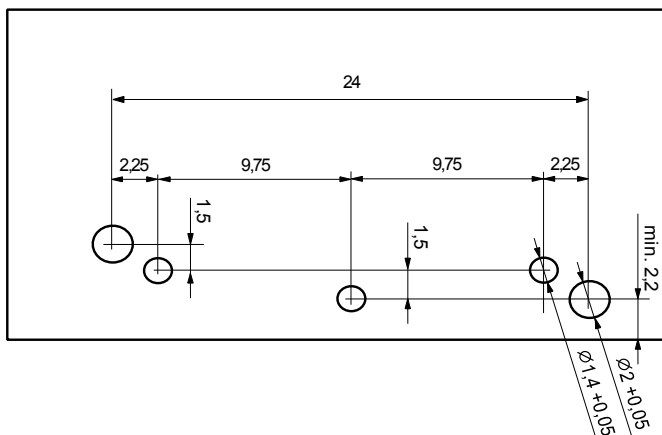

NAE31H.W, NBE31H.S, NCE31H.G, NCE31H.P

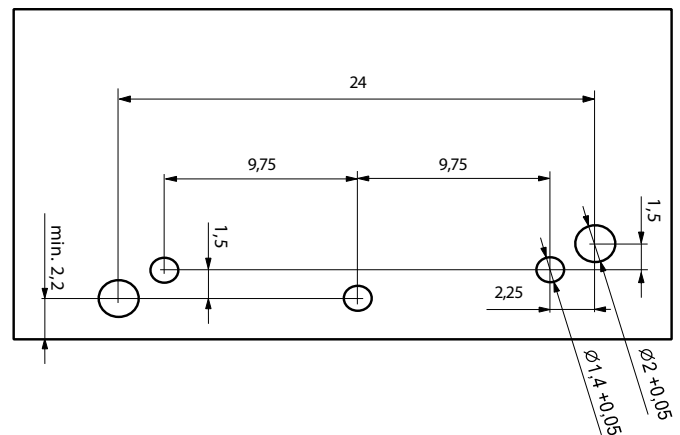

NAE32H.W, NAE32HH2.W, NBE32H.S, NBE32HH1.S, NCE32H.G, NCE32HH1.G

Mittapiirroksset

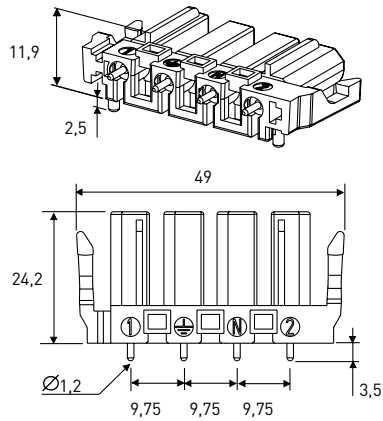

NAE42V.W

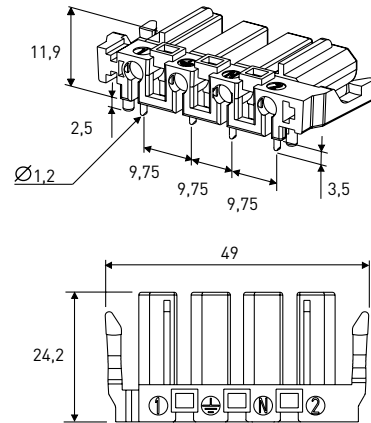

NAE42H.W

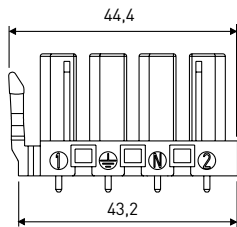

NAE42VH2.W

Muut mitat kuten vastaavat normaalilukituksella varustetut versiot.

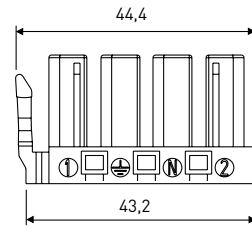

NAE42HH2.W

Muut mitat kuten vastaavat normaalilukituksella varustetut versiot.

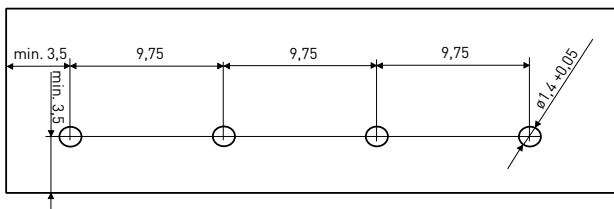

NAE42V.W, NAE42VH2.W

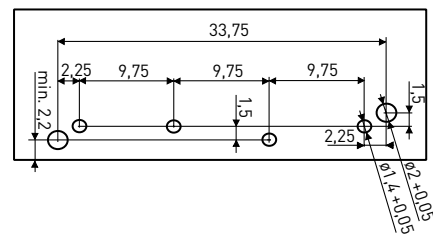

NAE42H.W, NAE42HH2.W

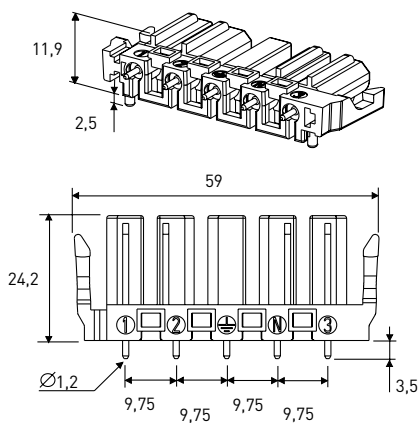

NAE52V.W, NBE52V.S

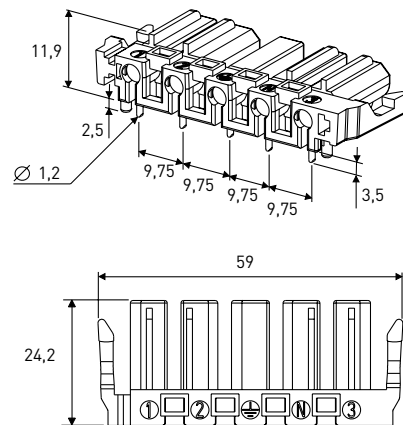

NAE52H.W, NBE52H.S

Mittapiirrookset

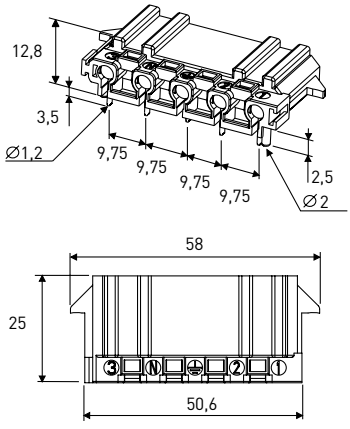
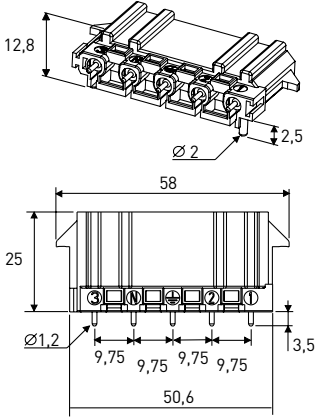

NAE51V.W, NBE51V.S

NAE51H.W, NBE51H.S

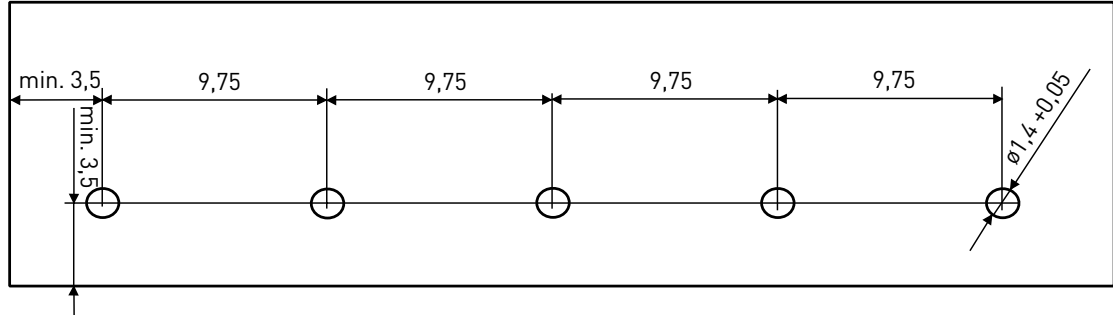

NAE52V.W, NBE52V.S

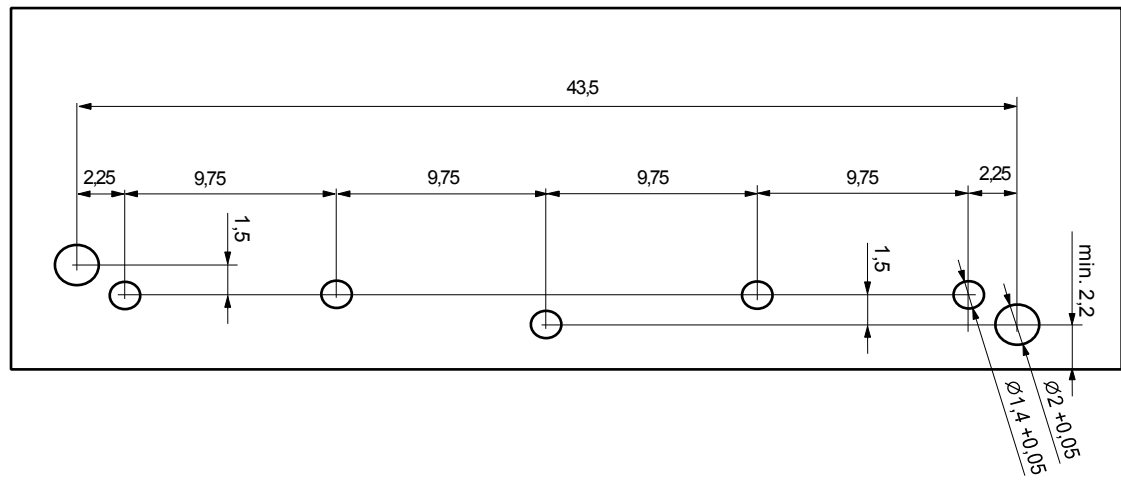

NAE51H.W, NBE51H.S

Mittapiirroksset

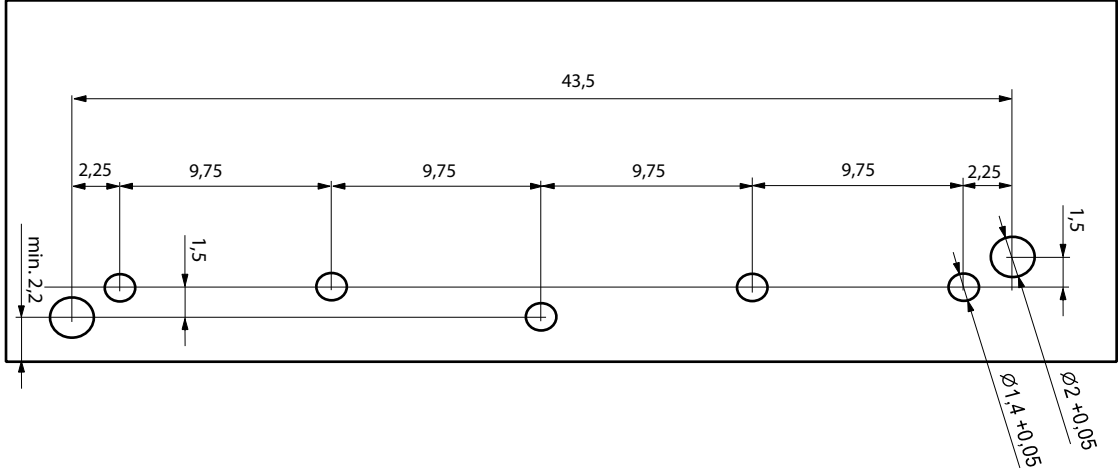

NAE52H.W, NBE52H.S

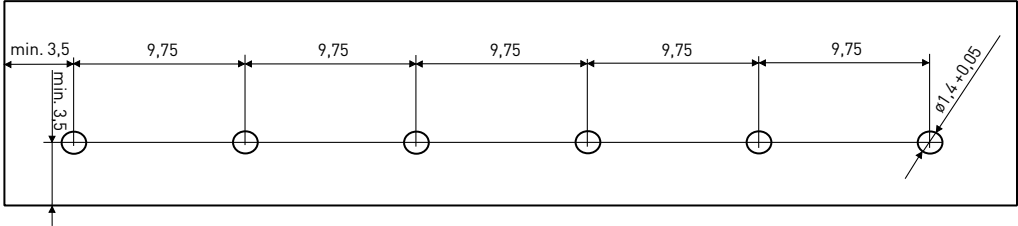

NGE6233V.W

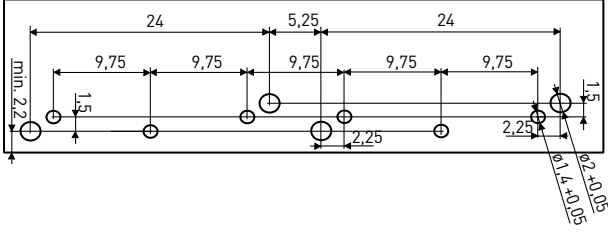

NAE22HH2.W, NBE32HH1.S, NCE32HH1.G

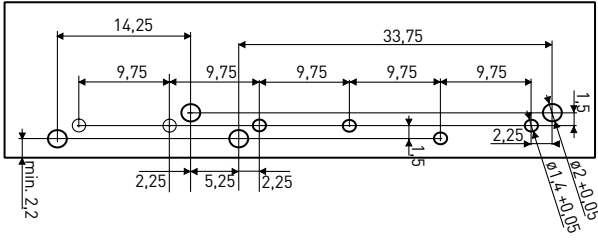

NAE32VH2.W, NBE32VH1.S, NCE32VH1.G



Saves Your Energy

Ensto Finland Oy
Ensio Miettisen katu 2, PL 77
06101 Porvoo
ensto@ensto.com
www.ensto.fi