



REHAU[®]

Unlimited Polymer Solutions



UUTUUS!

MINIKANAVA ATRIANE

Tekniset tiedot



SISÄLTÖ

1	Yleistä	3
2	Profiilit	4
2.1	Rakenne	4
2.2	Koot	4
3	Tarvikkeet	5
3.1	Pääty	5
3.1.1	Päädyn asennus	5
3.2	Sauman peite	5
3.2.1	Sauman peitteen asennus	5
3.3	Säädettävä sisäkulma	6
3.3.1	Sisäkulman asennus	6
3.4	Säädettävä ulkokulma	6
3.4.1	Ulkokulman asennus	6
3.5	Tasokulma	7
3.5.1	Tasokulman asennus	7
3.6	T-haara	7
3.6.1	T-haaran asennus	7
3.7	Kojerasiat	8
3.7.1	Kojerasian asennus	9
3.7.2	Legrand saillie -kojerasian asennus	9
3.7.3	1-osaisen Legrand saillie -kojerasian asennus	10
3.8	2-osaisen kojerasian asennus	11
3.9	Jakorasia	11
3.10	DCL-profiili ja valaisinprofiili	11
3.10.1	DCL-profiili	11
3.10.2	Supistusprofiili	12
3.10.3	DCL-valaisinrasia	12
4	Tekniset tiedot	13
4.1	Johtotilan kapasiteetti	13
5	Ympäristö RoHS - REACH	14

1 YLEISTÄ

Yleistä

ATRIANE-minikanava on suunniteltu yksityisten ja julkisten tilojen uudisrakentamiseen ja saneeraukseen.

6 kokoa: 22x12, 32x12, 34x17, 54x22, 74x22 ja 32x8.

Valikoima sisältää profiilit ja yhteensopivat tarvikkeet.

22-32x12, 34x17 ja 54x22 mm kojerasiat voidaan asentaa pysty- ja vaaka-asentoon.

Täyttää standardin EN 50085-2-1 vaatimukset (IP40 ja IK 07).

Vakioväri RAL 9010.

Vakiotoimituspituus on 2 m rungot ja kannet koottuina. Kokojen 22x12, 32x12 ja 34x17 toimituspituus on 2,10 m (oviaukon ympäröintiä varten). Koon 32x8 toimituspituus on 2,10 m.

ATRIANE-järjestelmän yleiskatsaus

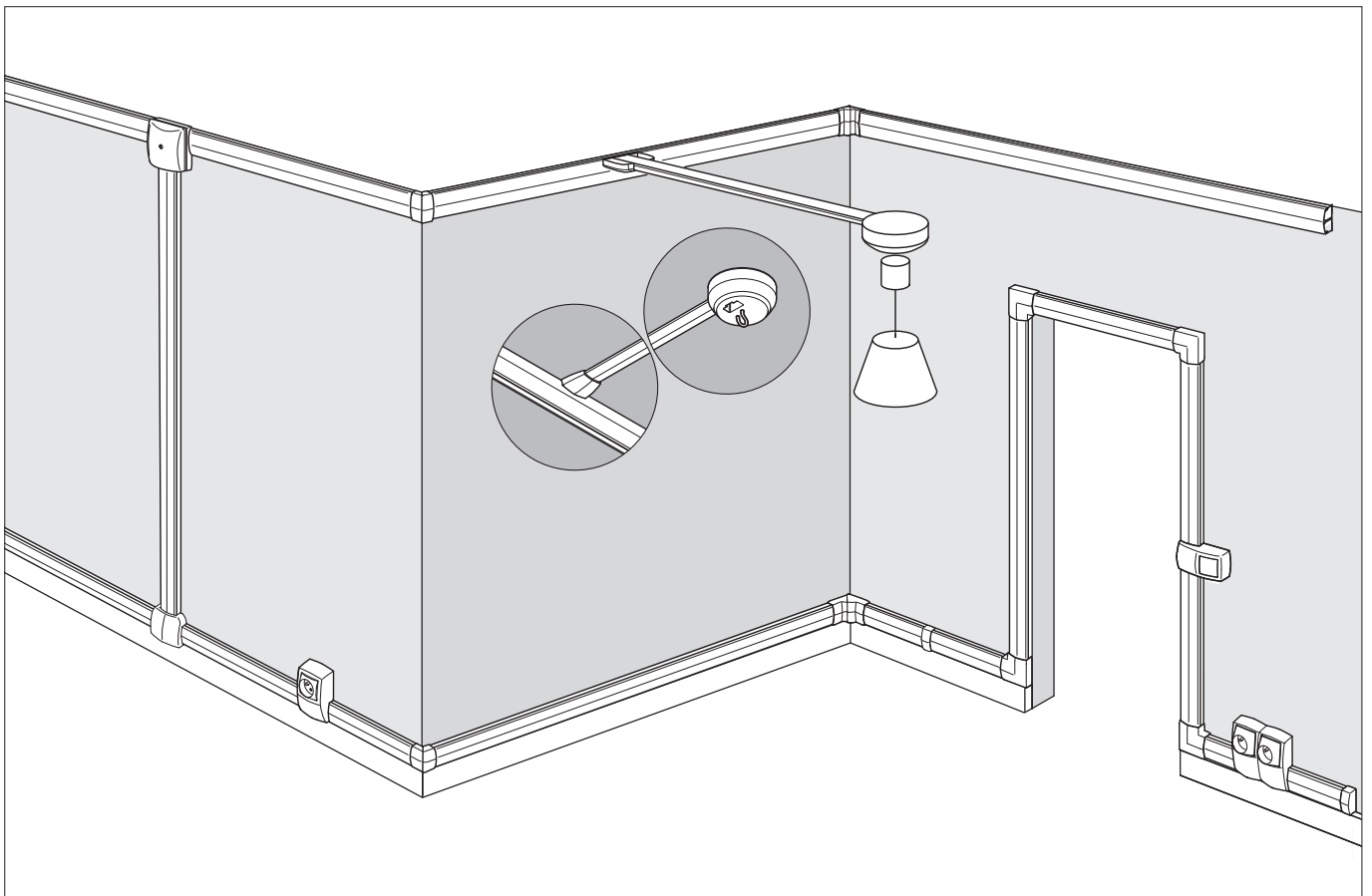

2 PROFILIT

2.1 Rakenne

Rungot ja kannet toimitetaan koottuina.

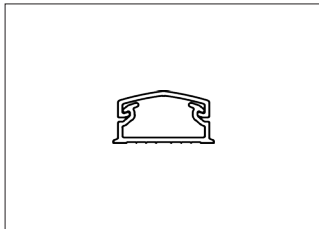

22 x 12

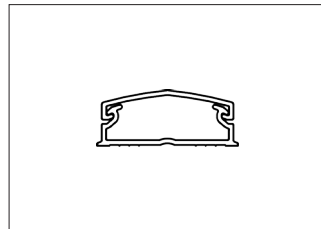

32 x 12

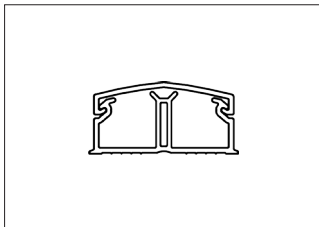

34 x 17 cl

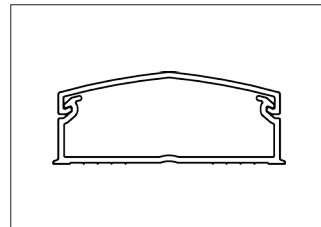

54 x 22

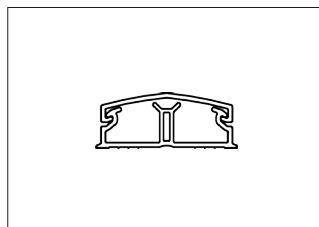

32 x 12 cl

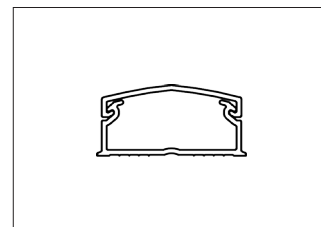

34 x 17

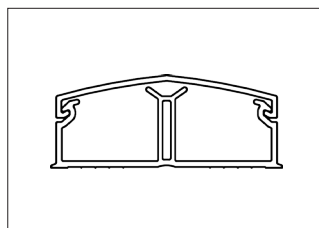

54 x 22 cl

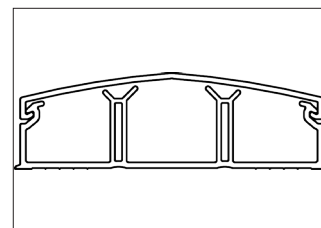

74 x 22 cl

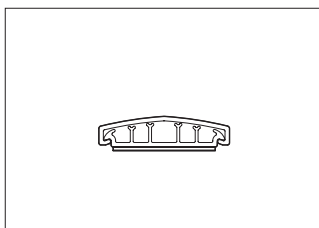

32 x 8

2.2 Koot

Mat.nro	Mat.nro	Tuote	Pakkaus
RAL 9010	RAL 8014	Koko	
17357001100	17357601100	22 x 12	80/100 m
17357901100		22 x 12 teipillä	100 m
17357101100	17357701100	32 x 12	80/100 m
17357111100		32 x 12 väliseinällä	80 m
17357201100		34 x 17	60 m
17357211100	17357801100	34 x 17	60/56 m
17357301100		54 x 22	36 m
17357311100		54 x 22 väliseinällä	36 m
17357421100		74 x 22	24 m
17357501100		32 x 8 teipillä	36 m

3 TARVIKKEET

3.1 Pääty

Varmistavat tyylikkään viimeistelyn ja koteloituokan mukaisen suojauksen.



Mat.nro	Tuote		Pakkaus
RAL 9010	Koko	Kannen katkaisupituus	
17357041100	22 x 12	8 mm	40
17357141100	32 x 12	8 mm	40
17357241100	34 x 17	8 mm	20
17357341100	54 x 22	8 mm	20
17357441100	74 x 22	8 mm	10

Kantta lyhennetään 8 mm. Pääty lukittuu automaattisesti.

3.1.1 Päädyn asennus

Esimerkki: Päädyn 22x12 asennus

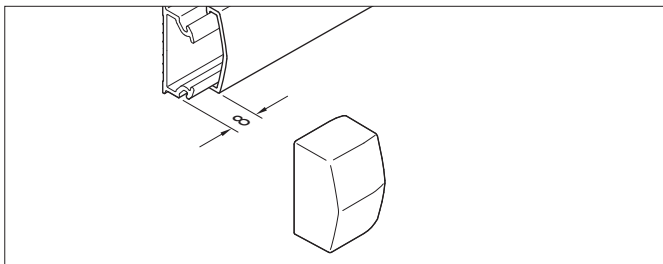

3.2 Sauman peite

Peittää kahden kanavan välisen sauman. Kiinnitetään napsauttamalla. Kumpaakin kantta lyhennetään 5 mm.



Mat.nro	Tuote		Pakkaus
RAL 9010	Koko	Kannen katkaisupituus	
17357051100	22 x 12	6 mm	40
17357151100	32 x 12	6 mm	40
17357251100	34 x 17	6 mm	20
17357351100	54 x 22	6 mm	20
17357451100	74 x 22	6 mm	10

3.2.1 Sauman peitteen asennus

Esimerkki: Sauman peitteen 22x12 asennus

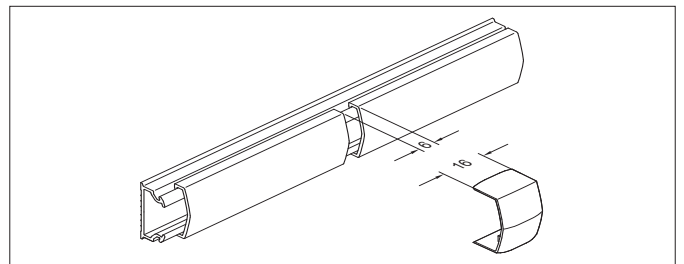

3.3 Säädettävä sisäkulma

Kahden samankokoisen rungon liittämiseen. Liitosta ei tarvitse jiirisahata, varmistaa koteloituukan mukaisen suojauksen. Kantta lyhennetään 8 mm.



Mat.nro	Tuote			Pakkaus
RAL 9010	Koko	Säätöalue	a	
17357061100	22 x 12	75° - 105°	33	40
17357161100	32 x 12	75° - 105°	34	40
17357261100	34 x 17	75° - 105°	42	20
17357361100	54 x 22	75° - 105°	50	20
17357461100	74 x 22	75° - 105°	52	10

3.3.1 Sisäkulman asennus

Esimerkki: Säädettävän sisäkulman 22x12 asennus

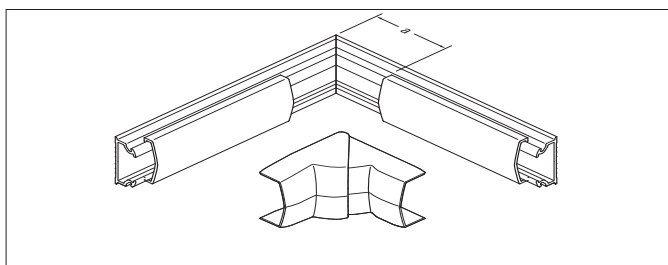

3.4 Säädettävä ulkokulma

Kahden samankokoisen rungon liittämiseen, varmistaa koteloituukan mukaisen suojauksen.

Rungot on jiirisahattava iskunkestävyyden ja johtimien erottelun varmistamiseksi.



Mat.nro	Tuote				Pakkaus
RAL 9010	Koko	Säätöalue	a	b	
17357071100	22 x 12	75° - 120°	13	5	40
17357171100	32 x 12	75° - 120°	13	5	40
17357271100	34 x 17	75° - 120°	15	5	20
17357371100	54 x 22	75° - 120°	20	10	20
17357471100	74 x 22	75° - 125°	20	10	10

3.4.1 Ulkokulman asennus

Esimerkki: Säädettävän ulkokulman 22x12 asennus

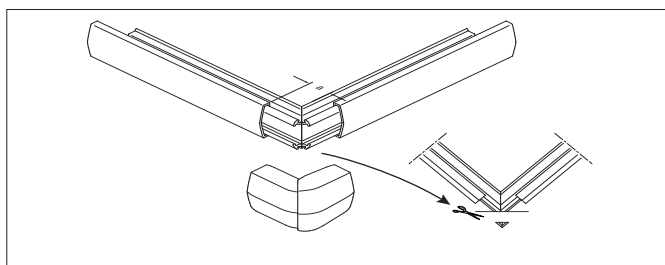

3.5 Tasokulma

Kahden samankokoisen rungon liittämiseen, varmistaa kotelointiluokan mukaisen suojauksen.

Kiinteä 90° tasokulma. Rungot on jirisahattava iskunkestävyyden ja johtimien erottelun varmistamiseksi.

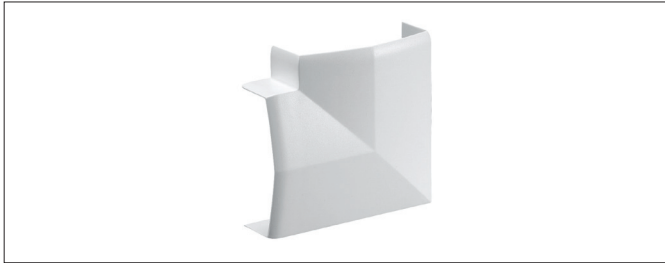

Mat.nro	Tuote		Pakkaus
RAL 9010	Koko	a	
17357081100	22 x 12	26	40
17357181100	32 x 12	36	40
17357281100	34 x 17	38	20
17357381100	54 x 22	61	20
17357481100	74 x 22	82	10

3.5.1 Tasokulman asennus

Esimerkki: Tasokulman 22x12 asennus

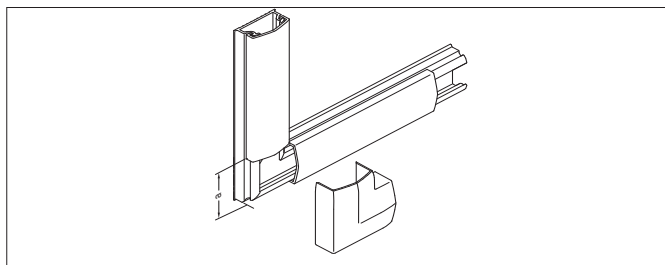

3.6 T-haara

1 T-haara koolle 22x12 ja 32x12, josta lähdöt 22x12 ja 32x12.

1 T-haara koolle 34x17, josta lähdöt 34x17, 32x12, 22x12.

1 T-haara koolle 54x22, josta lähdöt 54x22, 34x17, 32x12, 22x12.



Mat.nro	Tuote	Pakkaus
RAL 9010	Koko	
17357091100	22 x 12	10
17357091100	32 x 12	10
17357291100	34 x 17	10
17357391100	54 x 22	10

3.6.1 T-haaran asennus

T-haaran mukana toimitetaan adapterit, jotka mahdollistavat supistamisen pienempään kanavakokoon.

Samankokoisia kanavia haaroitettaessa adaptereja ei tarvita.

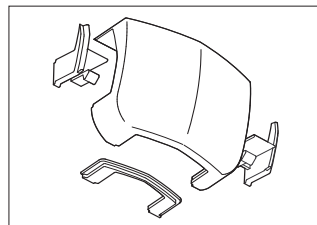

T-haara H 12 kanaville 22/12 ja 32/12

Lähdöt 32/12 ja 22/12

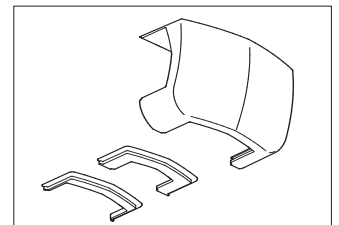

T-haara 34x17

Lähdöt 22/12-32/12 ja 34/17

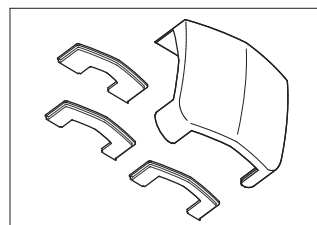

T-haara 54/22

Lähdöt 22/12-32/12-34/17 ja 54/22

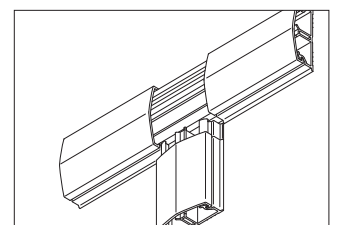

Kiinnitä pysty- ja vaakakanavat.

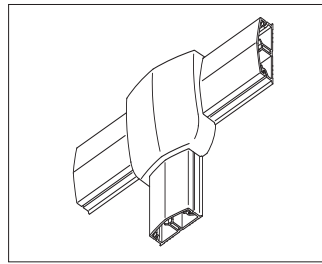
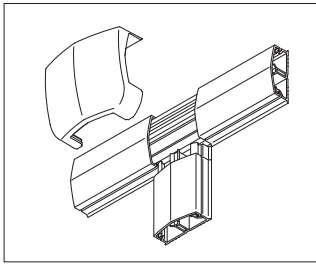

Kiinnitä T-haara vaakakanavaan. Jos pystykanava on pienempi kuin vaakakanava, kiinnitä vastaava peitelevy lähtöön ennen T-haaran asennusta.

T-haara koolle 22/12 – 32/12

T-haarassa on kaksi peitelevyä, jotka irrotetaan 32/12 vaakakanavaa varten. Niitä ei irroteta kanavakokoa 22/12 varten.

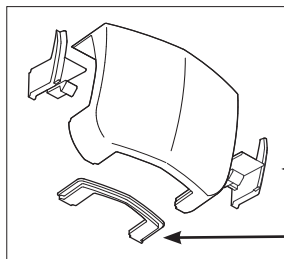

irrotetaan kokoa 32/12 varten

kiinnitetään T-haaraan pienempiä kanavakokoja varten

3.7 Kojerasiat

Kojerasiat on tarkoitettu Legrand saillie ja Schneider Alréa -laitesarjoille.

1-osainen kojerasia Legrand-sarjalle, kanaviin 22x12-32x12; 34x17 ja 54x22.

1-osainen kojerasia Legrand saillie -sarjalle, kanaviin 22x12-32x12 ja 34x17.

1-osainen kojerasia Schneider Alréa -sarjalle, kanaviin 22x12-32x12; 34x17 ja 54x22.



1-osainen kojerasia Schneider Alréa



1-osainen kojerasia Legrand saillie



2-osainen kojerasia Legrand saillie

Mat.nro	1-os. kojerasia Legrand saillie	
RAL 9010	Koko	Pakkaus
17357021100	22 x 12	10
17357021100	32 x 12	10
17357221100	34 x 17	10
17357321100	54 x 22	10

Mat.nro	2-os. kojerasia Legrand saillie	
RAL 9010	Koko	Pakkaus
17357031100	22 x 12	10
17357031100	32 x 12	10
17357231100	34 x 17	10

Mat.nro	1-os. kojerasia Schneider Alréa	
RAL 9010	Koko	Pakkaus
17357591100	22 x 12	10
17357591100	32 x 12	10
17357691100	34 x 17	10
17357791100	54 x 22	10

3.7.1 Kojerasian asennus

3.7.2 Legrand saillie -kojerasian asennus

Erytistä koskien 12 mm kojerasiaa 17357021100.

Samaa kojerasiaa käytetään 22/12 ja 32/12 kanavien kanssa. Irrota kuvan peitelevyt 32/12 kanavaan asennusta varten.

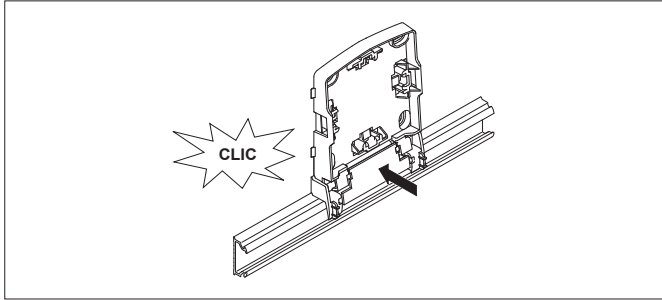

Pohja napsautetaan kiinni kanavaan.

(Kuvassa 22/12)

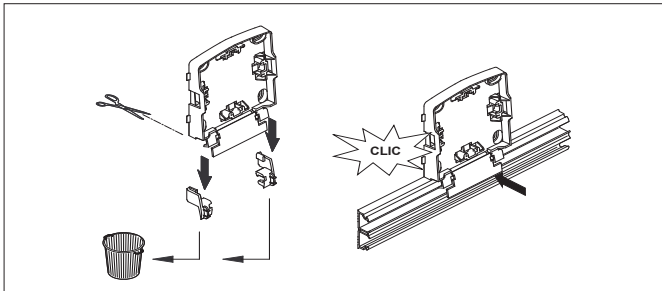

Peitelevyt irrotetaan 32/12 kanavaan asennusta varten.

Ko'oisissa 34/17 ja 54/22 ei ole peitelevyjä.

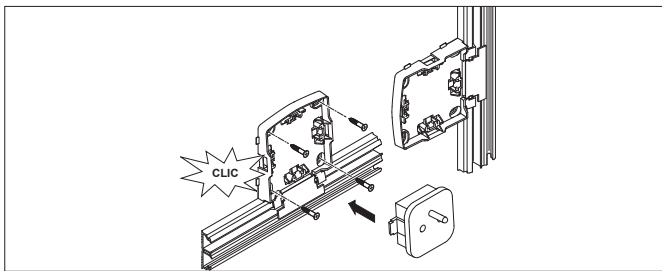

Kiinnitä pohja ruuveilla. Voidaan asentaa vaak- ja pystyasentoon.

Asenna laite. Asenna johdot.

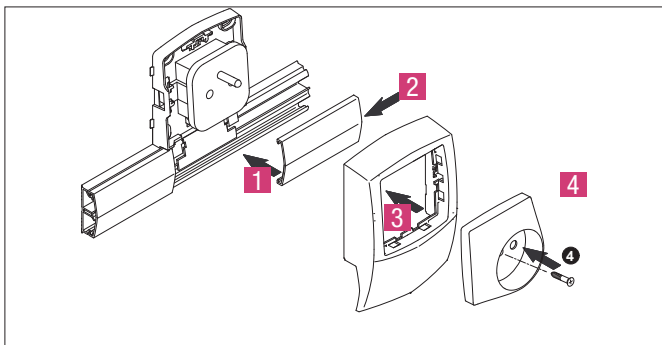

Asenna kansi **1** pohjan eristystä vasten **2**.

Asenna kojerasian kansi **3**. Asenna laitteen peitelevy **4**.

Kojerasian asennus kanavan päähän

Kojerasiassa on peitelevy, joka kiinnitetään kojerasian kanteen kanavan päädyn tyylikästä viimeistelyä varten.

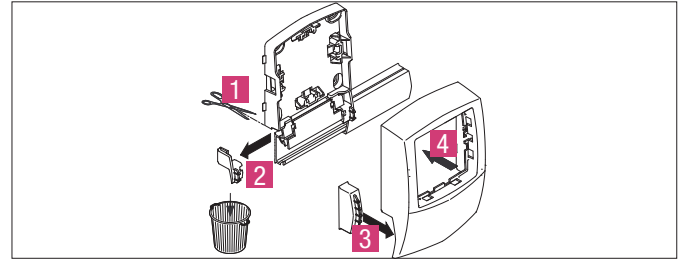

Asennus kanavaan 22/12.

Hävitä peitelevy **1+2** valitulta puolelta.

Asenna kojerasia kanavan päähän.

Kiinnitä laite. Kiinnitä peitelevy **3** kanteen **4**.

Asenna kansi ja laitteen peitelevy.

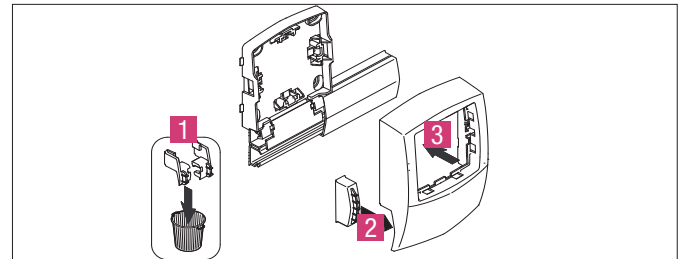

Asennus kanaviin 32/12, 34/17 ja 54/22.

Hävitä 32/12 peitelevyt **1**.

Asenna kojerasia kanavan päähän.

Kiinnitä laite. Kiinnitä peitelevy **2** kanteen **3**.

Asenna kansi ja laitteen peitelevy.

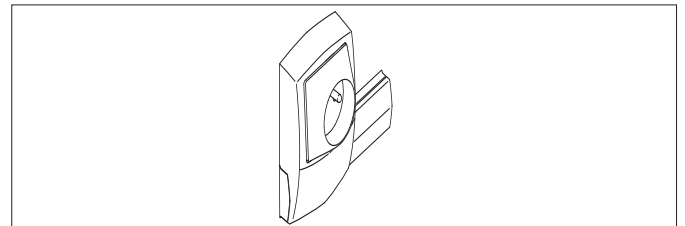

Peitelevyllä varustettu kojerasia asennettuna kanavan päähän.

3.7.3 1-osaisen Legrand saillie -kojerasian asennus

Erityistä koskien 12 mm kojerasiaa 17357591100.

Samaa kojerasiaa käytetään 22/12 ja 32/12 kanavien kanssa. Irrota kuvan peitelevyt 32/12 kanavaan asennusta varten.

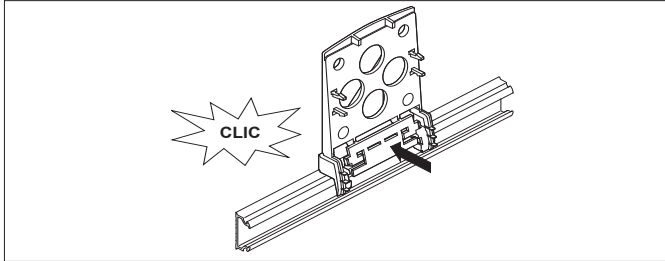

Napsauta pohja kiinni kanavaan (kuvassa 22/12).

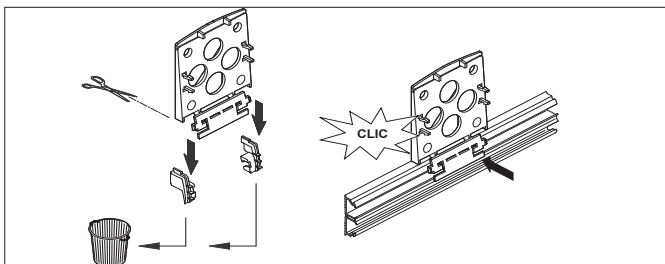

Hävitä peitelevyt 32/12 kanavaan asennusta varten.
Kooissa 34/17 ja 54/22 ei ole peitelevyjä.

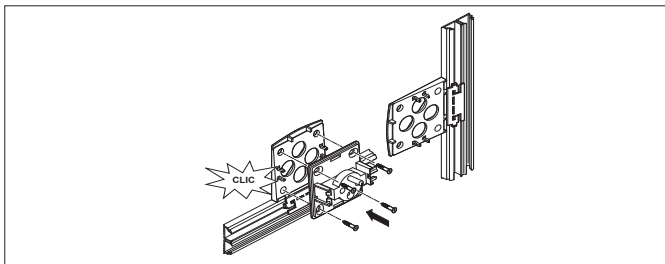

Kiinnitä pohja ruuveilla. Voidaan asentaa vaaka- ja pystyasentoon.
Asenna laite. Asenna johdot.

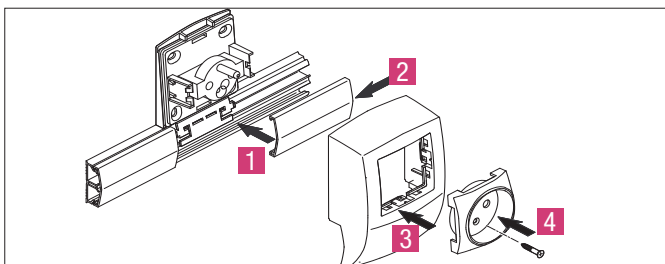

Asenna kansi **1** pohjan eristystä vasten **2**.

Asenna kojerasian kansi **3**. Asenna laitteen peitelevy **4**.

Kojerasian asennus kanavan päähän

Kojerasiassa on peitelevy, joka kiinnitetään kojerasian kanteen kanavan päädyn tyylikästä viimeistelyä varten.

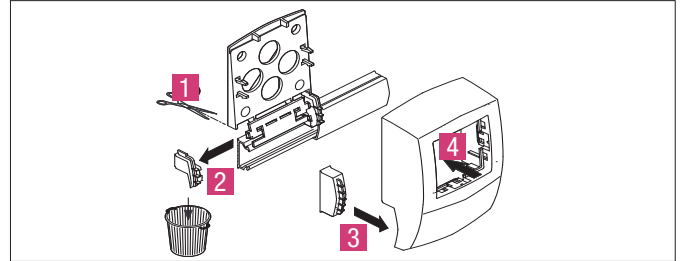

Asennus kanavaan 22/12.

Hävitä peitelevy **1+2** valitulta puolelta.

Asenna kojerasia kanavan päähän. Kiinnitä laite pohjaan.

Kiinnitä peitelevy kanteen **3**. Kiinnitä kansi **4**.

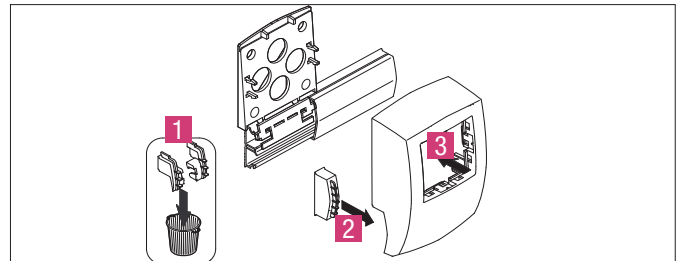

Asennus kanaviin 32/12, 34/17 ja 54/22.

Hävitä 32/12 peitelevyt **1**.

Asenna kojerasia kanavan päähän. Kiinnitä laite pohjaan.

Kiinnitä peitelevy kanteen **2**. Kiinnitä kansi **3**.

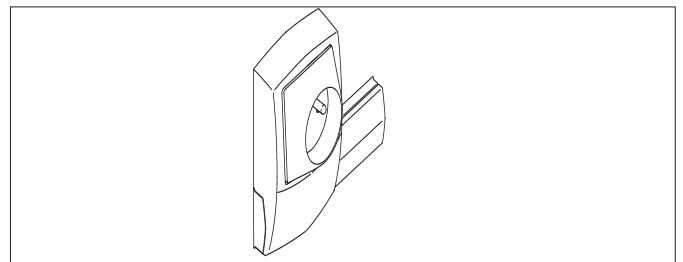

Peitelevyllä varustettu kojerasia asennettuna kanavan päähän.

3.8 2-osaisen kojerasian asennus

2-osaiset kojerasiat on tarkoitettu Legrand saillie -laitteille ja voidaan asentaa kanaviin 22x12-32x12 ja 34x17.

Asennusperiaate on sama kuin kohdassa 3.7.1.1

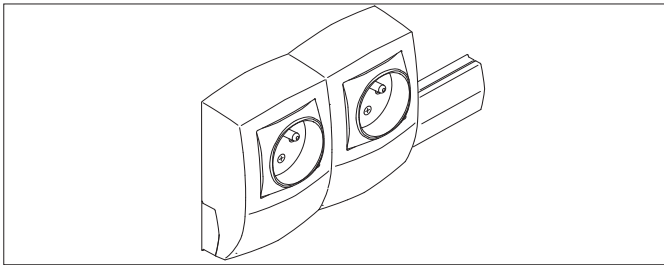
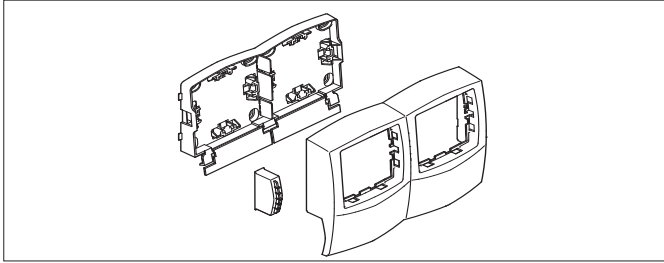

3.9 Jakorasia

Sama jakorasia kaikille kanavako'uille - artikkelinumero: 17354791100.

Väri: RAL 9010

Pakkaus: 10 kpl

Ulkomitat: 80x80x40

Jakorasia koostuu ruuveilla kiinnitettävästä pohjasta ja ruuvilla kiinnitettävästä kannesta.

Leikkaa pohja käyttämällä kyseisen kanavan runkoa mallina. Leikkaa kansi samalla tavoin

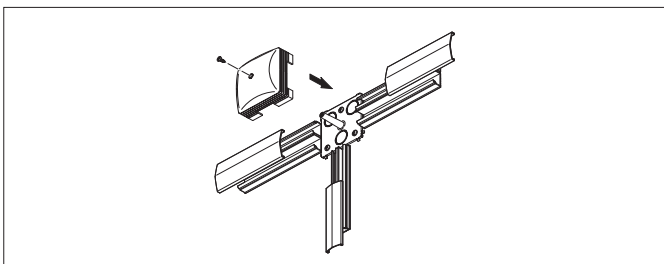

Pohjassa on reiät 3 ICTA Ø20 -läpiviennille.

3.10 DCL-profiili ja valaisinprofiili

3.10.1 DCL-profiili

Atriane-järjestelmään kuuluu 2,10 m pituinen valaisinprofiili, joka kiinnitetään kattoon kaksipuolisella teipillä.

Profiili on suunniteltu 1,5 mm²/2,5 mm² johdoille, jotka kiinnitetään johtokanaviin.

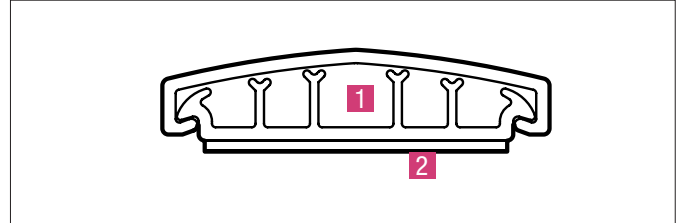

1 1,5 mm² / 2,5 mm² johtimille tarkoitetut kanavat

2 Kaksipuolinen teippi

3.10.2 Supistusprofiili

Suunniteltu peittämään minikanavan ja DCL-profiilin liitos.
Seinälle asennetun kanavan kansi on leikattava johtojen vetoa varten.

Aukon koko 22 mm

Art-nro 17357191100

RAL 9010

Pakkaus: 10 kpl

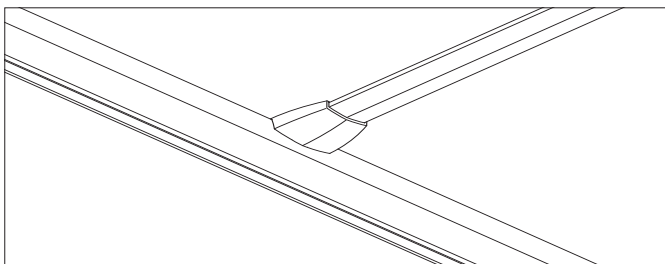
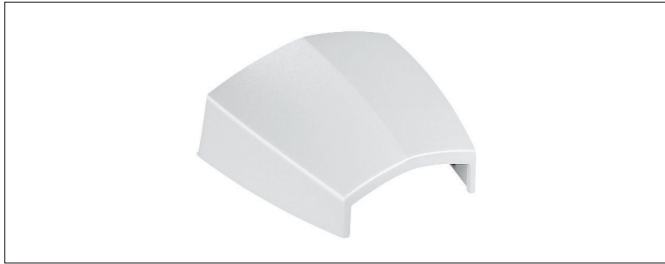

Kanavan kanteen on tehtävä aukko, josta johdot voidaan vetää
valaisinprofiiliin 32x8 art-nro 17357501100.

22x12 ja 32x12 profiilien kanssa tulee käyttää jakorasias.

Kanavan 32x8 kanssa ei voi käyttää supistusprofiilia 17357191100.

3.10.3 DCL-valaisinrasia

Valaisinpistorasia, mukana peitelevyt kanaville 22/12-32/12-32/8,
pohja, pistorasia ja pistotulppa.

Art-nro: 17357131100.

RAL 9010.

Pakkaus: 10 kpl



Ø 105 mm ja korkeus 44 mm.

Voidaan liittää DCL-profiiliin ja kanaviin 22x12 ja 32 x 12 mukana
toimitetuilla adaptereilla.





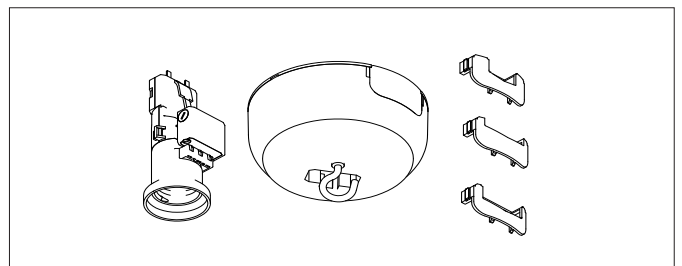



Koukku valaisimen ripustukseen.

Sisältää pistorasian ja pistotulpan.

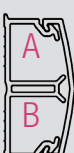

4 TEKNISEET TIEDOT

4.1 Johtotilan kapasiteetti

	22x12	32x12	32x12	34x17	34x17	54x22	54x22	74x22
								
Poikkileikkaus mm ²	160	260	A: 110 B: 110	380	A: 165 B: 165	825	A: 365 B: 365	A: 315 B: 414 C: 315
Johtojen lukumäärä								
Jäykkä 1,5 mm ² johdin	12	22	A: 10 B: 10	20	A: 13 B: 13	74	A: 32 B: 32	A: 27 B: 36 C: 27
Jäykkä 2,5 mm ² johdin	9	14	A: 6 B: 6	23	A: 9 B: 9	54	A: 23 B: 23	A: 19 B: 25 C: 19
Jäykkä 6 mm ² johdin	3	7	A: 2 B: 2	11	A: 4 B: 4	25	A: 11 B: 11	A: 9 B: 15 C: 9
Kaapelin enimmäis- halkaisija mm	10	10.4	A: 8 B: 8	14	A: 9 B: 9	18.5	A: 17 B: 17	A: 15.5 B: 17.0 C: 15.5

4.2 Luokitus standardin EN 50085-2-1 mukaan

Iskunkestävyys asennuksen ja käytön aikana	2J
Alin varastointi- ja kuljetuslämpötila	-15 °C
Alin asennus- ja käyttölämpötila	-5 °C
Ylin käyttölämpötila	+60 °C
Liekin leviäminen	Ei liekin leviämistä
Sähkönjohtavuus	Ei johtava
Sähköneristävyys	Sähköä eristävä
Kotelointiluokka	IP40
Avausmenetelmä	Työkaluilla
Käyttöehdot	Kiinnitettynä seinään. Kiinnitettynä seinään ja tuettuna lattiaan. Kiinnitettynä seinään ja tuettuna vaakasuoralla pinnalla.
Toiminnot	Tyyppi 1
Sallittu jännite	500 V
Suojaus mekaanisia iskuja vastaan	IK 07 Profiilit – IK07 Tarvikkeet

5 YMPÄRISTÖ ROHS - REACH

REHAU on päättänyt vapaaehtoisesti rajoittaa kesäkuussa 2011 päivätyssä direktiivissä 2001/65/EU lueteltujen aineiden käyttöä sähkökanavien ja niiden tarvikkeiden valmistuksessa.

Nämä rajoitukset rajoittavat erilaisten vaarallisten aineiden käyttöä sähkölaitteiden valmistuksessa.

MUISTIINPANOJA

Suunnitteluun ja asennukseen tulee käyttää Tekninen tiedote -esitettämme. Kulloinkin voimassa oleva esite on saatavissa REHAUn myyntitoimistosta tai lataamalla nettisivuiltamme www.rehau.fi. Toimitus ja laskutus tapahtuu REHAUn toimitusehtojen mukaisesti. Ehdot ovat saatavissa REHAUn myyntitoimistosta. Asiakirja on tekijänoikeudella suojattu. Tekijänoikeus suojaa myös asiakirjan käännöstä, jälkipainosta, kuvien ottamista, radiolähetystä, jäljennöstä fotomekaanisella tai vastaavalla tavalla ja tallennusta tietojärjestelmään. Kaikki mitat ja painot ovat viitteellisiä. Pidätämme itsellemme oikeuden muutoksiin.

Oy REHAU Ab
Teknobulevardi 3-5
01530 VANTAA
Puh: +358 9 8770 9900,
helsinki@rehau.com
www.rehau.fi

© REHAU I12600FI
9.2015