

Roth Touchline® BL

(DK) Roth Touchline® BL termostat med kølefunktion, hvid
Roth Touchline® BL termostat med kølefunktion, sort

VVS-nr. TE1000.025
VVS-nr. TE1000.026

(SE) Roth Touchline® BL termostat med kylfunktion, vit
Roth Touchline® BL termostat med kylfunktion, svart

RSK nr. 17TE1000.025
RSK nr. 17TE1000.026

(NO) Roth Touchline BL termostat med kjølefunksjon, hvit
Roth Touchline BL termostat med kjølefunksjon, sort

NRF nr. 1464720
NRF nr. 1464721

(FI) Roth Touchline® BL termostaatti H/C valkoinen näytöllä, 230V
Roth Touchline® BL termostaatti H/C musta näytöllä, 230V

LVI-nro 2011257
LVI-nro 2011258

(UK) Roth Touchline® BL thermostat with cooling function, white
Roth Touchline® BL thermostat with cooling function, black

HVAC-no. TE1000.025
HVAC-no. TE1000.026

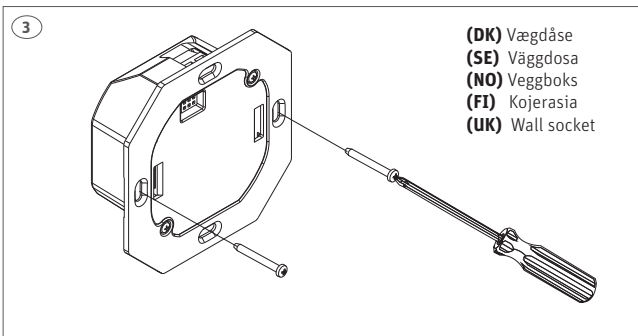
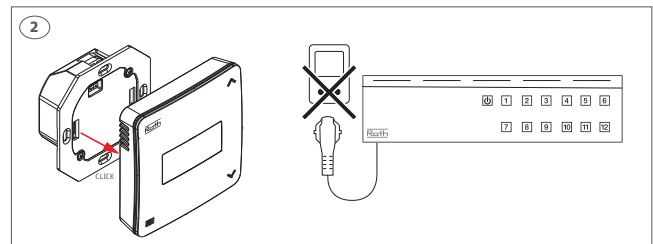
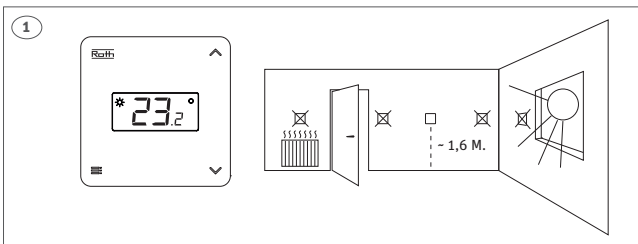
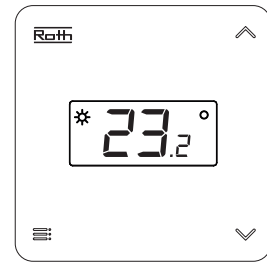

(DK) Vægdåse
(SE) Væggsosa
(NO) Veggboks
(FI) Kojerasia
(UK) Wall socket

(DK) Hvis rumtermostaten monteres i en Ø68 mm vægdåse, er det vigtigt at termostaten monteres centrert for at dække hullet.
(SE) Om apparatdosa Ø68 mm används, ska termostaten monteras helt centrert för att täcka dosan.
(NO) Dersom det benyttes veggboks for platevegger hull Ø68 mm, skal termostaten installeres sentrert i veggboksen for å dekke hullet helt.
(FI) Mikäli käytät kojerasiaa Ø68 mm, aseta termostaatti rasian keskelle niin, että termostaatti peittää reiän.
(UK) If a renovation box for board walls hole Ø68 mm is used, the thermostat must be installed centered in the box to fully cover the hole.

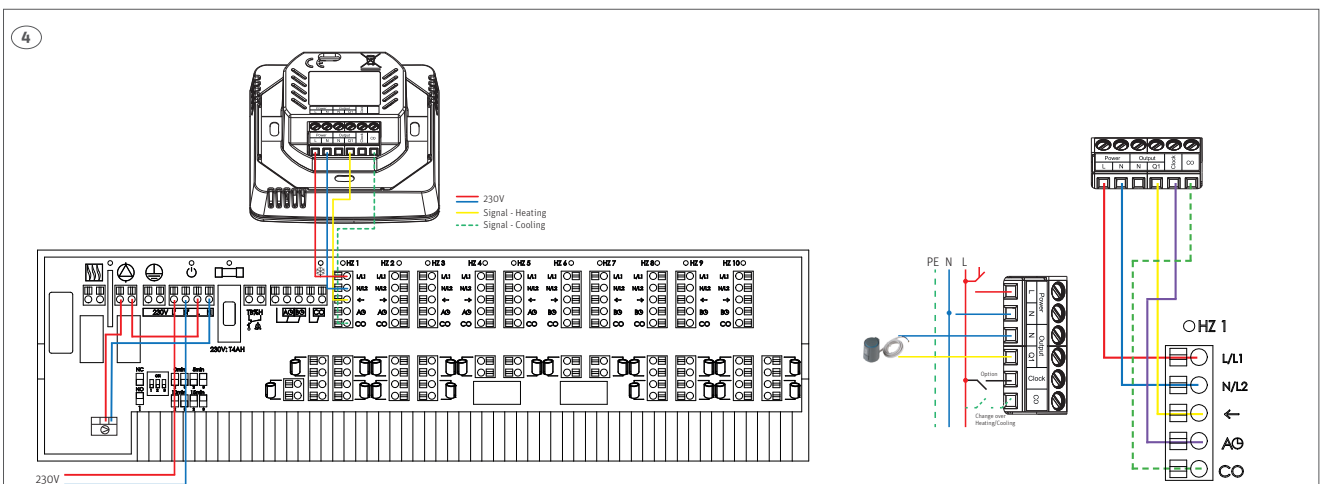

(DK) Eltilslutning af Roth Touchline® BL trådført rumtermostat, 230V varme og køling
(SE) Elanslutning av Roth Touchline® BL Wired Rumstermostat, 230V - Värme och Kyla
(NO) Elektrisk tilkobling av Roth Touchline BL trådført termostat, 230V - Varme/kjøling
(FI) Sähköliitäntä Roth Touchline® BL -langallinen huonetermostaatti, 230V - Lämmitys ja viilennys
(UK) Electrical connection of Roth Touchline® BL Wired Room Thermostat, 230V - Heating and Cooling

(DK) Kabels ydre diameter: Ø 5 mm +/- 1 mm
(SE) Kabelns ytre diameter: Ø 5 mm +/- 1 mm
(NO) Utvendig kabel diameter: Ø 5 mm +/- 1 mm
(FI) Kaapelin ulkohalkaisija: Ø 5 mm +/- 1 mm
(UK) Outer cable diameter: Ø 5 mm +/- 1 mm

Min. 4 x 1,5 mm²

5

(DK) Skiftet mellem opvarmning og køling sker via CO-indgangen fra kontrolenheden. Indstilling af den ønskede temperatur, når systemet er i køletilstand, sker ved at gå ind i menuen på termostaten ved at holde de tre linjer nede i cirka 3 sekunder. 'tc'-menuen vises, tryk på menuen og indstil den ønskede temperatur. Når temperaturen er indstillet, vender termostaten tilbage til normal drift efter 5 sekunder.

Displayvisning på termostaten:

Opvarmningstilstand uden varmebehov - ingen symboler, kun aktuel temperatur på skærmen.

Opvarmningstilstand med varmebehov - solsymbol på skærmen.

Køletilstand uden kølebehov - vanddråbesymbol på skærmen.

Køletilstand med kølebehov - vandsymbol og solsymbol vises på skærmen.

(SE) Växlingen mellan uppvärmning och kylning sker via CO-ingången från styrenheten.

Inställning av önskad temperatur när systemet är i kyläge görs genom att gå in i termostatsens meny genom att hålla de tre linjerna nedtryckta i cirka 3 sekunder. Meny 'tc' visas, tryck på meny och ställ in önskad temperatur. När temperaturen är inställd återgår termostaten till normalt driftläge efter 5 sekunder.

Displayvisning på termostaten:

Uppvärmningsläge utan varmebehov - inga symboler, endast aktuell temperatur visas på skärmen.

Uppvärmningsläge med varmebehov - solskensymbol visas på skärmen.

Kylläge utan kylbehov - vattendroppssymbol visas på skärmen.

Kylläge med kylbehov - vattensymbol och solskensymbol visas på skärmen.

(NO) Skiftet mellom oppvarming og kjøling skjer via CO-inngangen fra kontrollenheten. Innstilling av ønsket temperatur når systemet er i kjølemodus gjøres ved å gå inn i menyen på termostaten ved å holde de tre linjene inne i omtrent 3 sekunder. 'tc'-menyen vises, trykk på menyen og still inn ønsket temperatur. Når temperaturen er stilt inn, går termostaten tilbake til normal drift etter 5 sekunder.

Displayvisning på termostaten:

Oppvarmingsmodus uten varmebehov - ingen symboler, kun aktuell temperatur vises på skjermen.

Oppvarmingsmodus med varmebehov - solsymbol vises på skjermen.

Kjølemodus uten kjølebehov - vannråpesymbol vises på skjermen.

Kjølemodus med kjølebehov - vannsymbol og solsymbol vises på skjermen.

(FI) Lämmityksen ja viilennyksen välillä vaihtaminen tapahtuu kytkentälaatikon CO-tulon kautta. Järjestelmän olessa viilennystilassa halutun lämpötilan asettaminen tapahtuu siirtymällä termostaatin valikkoon painamalla kolmea viivaa noin 3 sekunnin ajan. 'tc'-valikko tulee näkyviin, paina valikkoa ja aseta haluttu lämpötila. Kun lämpötila on asetettu, termostaatti palaa normaalitilaan 5 sekunnin kuluttua.

Termostaatin näyttö:

Lämmitystila ilman lämmitystarvetta - ei symboleja, ainoastaan nykyinen lämpötila näkyy näytöllä.

Lämmitystila lämmitystarpeella - auringon symboli näkyy näytöllä.

Viilennystila ilman viilennystarvetta - vesipisaran symboli näkyy näytöllä.

Viilennystila viilennystarpeella - veden ja auringon symbolit näkyvät näytöllä.

(UK) The switch between heating and cooling is controlled via the CO input from the control unit. To set the desired temperature when the system is in cooling mode, enter the thermostat menu by pressing and holding the three lines for approximately 3 seconds. The 'tc' menu will appear—press the menu and set the desired temperature. Once the temperature is set, the thermostat will return to normal operation after 5 seconds.

Thermostat display indications:

Heating mode without heat demand - no symbols, only the current temperature is shown on the display.

Heating mode with heat demand - sun symbol appears on the display.

Cooling mode without cooling demand - water droplet symbol appears on the display.

Cooling mode with cooling demand - water symbol and sun symbol appear on the display.

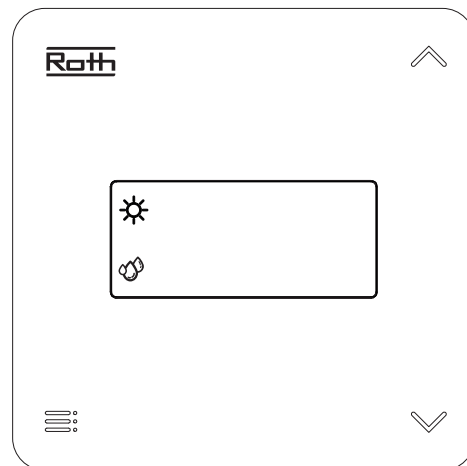
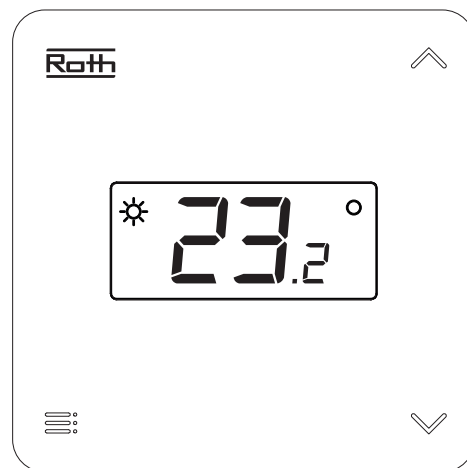
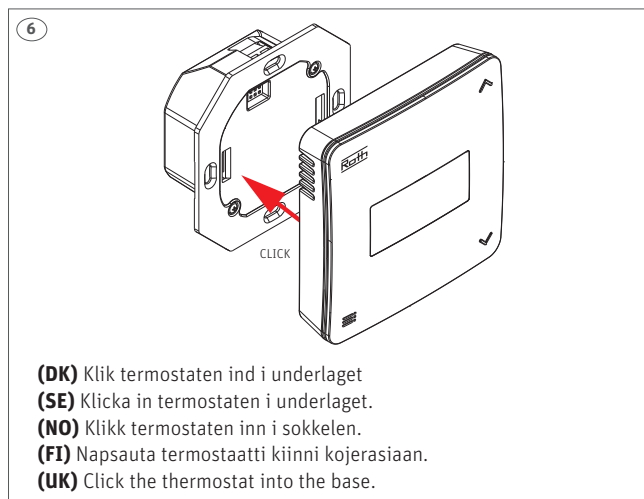

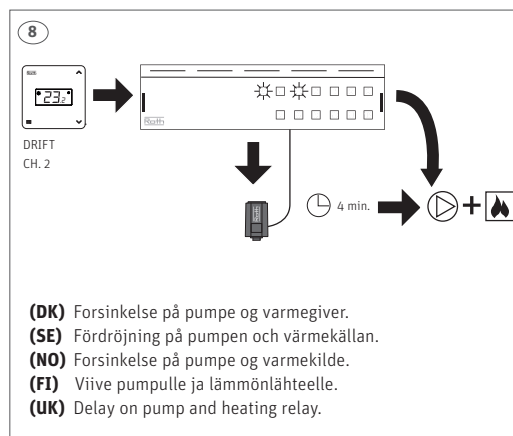
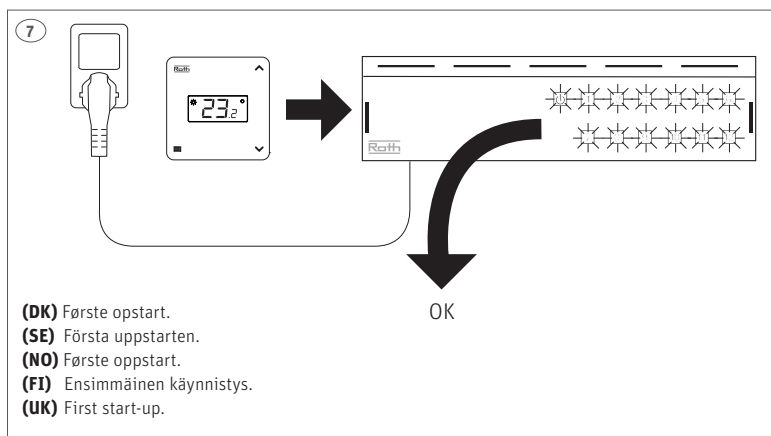

9

Feilkoder, felkoder, feilkoder, virhekoodit

(DK) --.*: Fejl på intern sensor i termostaten. Termostaten skal udskiftes.
(SE) --.*: Fel på den interna givaren i termostaten. Termostaten måste bytas ut.
(NO) --.*: Feil på intern sensor i termostaten. Termostaten skal skiftes.
(FI) --.*: Vikä termostaatin sisäisessä anturissa. Termostaatti pitää vaihtaa.
(UK) --.*: Error in internal thermostat sensor. Thermostat must be replaced.

(DK) Fabriksindstillingen for termostaten er for varme (TH) 20°C og for køling (TC) ligeledes 20°C. Hvis man ønsker køling, indstilles temperaturen under menu punktet "tc" til den ønskede temperatur. Når termostaten får besked, via kontrolenheden, vil den åbne for telestaten og forsøge at opnå den ønskede temperatur. Pas på med for lav fremløbstemperatur, da det kan give kondens i konstruktionen!







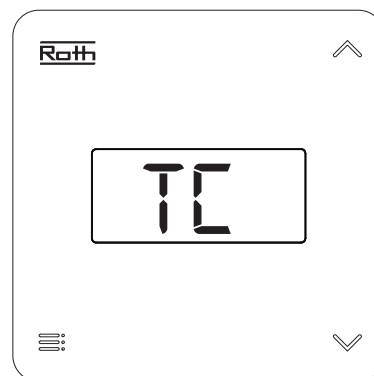

(SE) Fabriksåterställningen för termostaten (TH) är 20°C för uppvärmning och 20°C för kylning (TC). Om kylning önskas, ställ in temperaturen under menyalternativet "tc" till önskad temperatur. När termostaten får kommandot via styrenheten, kommer den att öppna ventilen och försöka uppnå den önskade temperaturen. Var försiktig med för låg framledningstemperatur, eftersom det kan orsaka kondens i konstruktionen!

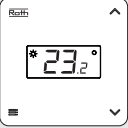
(NO) Fabrikkinnstillingen for termostaten er 20°C for oppvarming (TH) og 20°C for kjøling (TC). Hvis kjøling ønskes, still inn temperaturen under menyvalget "tc" til ønsket temperatur. Når termostaten mottar kommandoen via kontrollenheten, vil den åpne ventilen og forsøke å oppnå ønsket temperatur. Vær forsiktig med for lav turtemperatur, da det kan forårsake kondens i konstruksjonen!

(FI) Termostaatin tehdasasetus on 20°C lämmitykselle (TH) ja 20°C viilennykselle (TC). Mikäli haluat viilennystä, aseta lämpötila valikossa "tc" haluttuun lämpötilaan. Kun termostaatti saa käskyn kytkentälaatikon kautta, se avaa venttiilin ja yrittää saavuttaa halutun lämpötilan. Huomioithan kuitenkin, että liian alhainen menolämpötilan voi aiheuttaa kondensaatiota rakenteessa!

(UK) The factory setting for the thermostat is 20°C for heating (TH) and 20°C for cooling (TC). If cooling is desired, set the temperature under the menu item "tc" to the desired temperature. When the thermostat receives the command via the control unit, it will open the valve and attempt to achieve the desired temperature. Be careful with too low a supply temperature, as it can cause condensation in the structure!

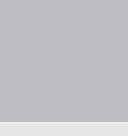

| | DK | SE | NO | FI | UK |
|---|---|--|---|---|--|
|  | I dvaletstilstand vises den aktuelle temperatur. Tryk på knapperne ▲▼ for at indstille/ændre temperatur. Bekræft ved at trykke på ≡ eller vent 5 sek. | I stand-by läge visas den aktuella temperaturen. För att ändra temperaturen använd ▲▼ knapparna. Välj genom att trycka på (≡) eller vänta i 5 sekunder. | I stand-by modus vises gjeldende temperatur. For å stille inn/endre temperatur trykker du på ▲▼ knappene. Bekreft ved å trykke på ≡ eller vente i 5 sekunder. | Lepotilassa näkyy nykyinen lämpötila. Aseta/muuta lämpötilaa painamalla ▲▼-painikkeita. Vahvista painamalla ≡ tai odota 5 sekuntia. | In sleepmode the current temperature is displayed. To set/change temperature press ▲▼ buttons. Confirm by pressing ≡ or wait 5 sec. |
|  | Når menutasten trykkes nede i mere end 3 sec. skifter displayet over til indstillingsmenuerne. Tryk kort på menutasten igen for af bekræfte valget, f.eks. displayet viser "FLO", og man trykker kortvarigt på menutasten, vise den aktuelle gulvtemperatur. | När menyknappen hålls nere i mer än 3 sekunder, växlar displayen till inställningsmenyerna. Tryck kort på menytangenten igen för att bekräfta valet, till exempel om displayen visar 'FLO', och man trycker kort på menytangenten, visas den aktuella golvtemperaturen. | När menyknappen holdes nede i mer enn 3 sekunder, skifter displayet til innstillingsmenyene. Trykk kort på menyknappen igjen for å bekrefte valget, for eksempel hvis displayet viser 'FLO', og man trykker kort på menyknappen, vises den aktuelle gulvtemperaturen. | Kun valikkopainiketta pidetään painettuna yli 3 sekuntia, näyttö siirtyy asetusten valikkoon. Paina valikkopainiketta lyhyesti uudelleen vahvistaaksesi valinnan, esimerkiksi jos näytössä lukee 'FLO' ja painat valikkopainiketta lyhyesti, näytetään nykyinen lattialämpötila. | When the menu button is held down for more than 3 seconds, the display switches to the settings menus. Briefly press the menu button again to confirm the selection. For example, if the display shows 'FLO' and you briefly press the menu button, the current floor temperature will be displayed. |
|  | "TC" gør det muligt at indstille setpunkt for køletemperatur. ▼▲ for at ændre værdi og bekræft med ≡. | "TC" gör det möjligt att ställa in setpunkten för kyltemperatur. Använd ▼▲ för att ändra värdet och bekräfta med ≡. | "TC" gjør det mulig å stille inn setpunktet for kjøletemperatur. Bruk ▼▲ for å endre verdien og bekræft med ≡. | "TC" mahdollistaa viilennyslämpötilan asettamisen. Käytä ▼▲ arvon muuttamiseen ja vahvista ≡. | "TC" allows you to set the setpoint for cooling temperature. Use ▼▲ to change the value and confirm with ≡. |
|  | "TH" gør det muligt at indstille varme setpunktet. ▼▲ for at ændre værdi og bekræft med ≡. | "TH" gör det möjligt att ställa in värmeinställningspunkten. ▼▲ för att ändra värde och bekräfta med ≡. | "TH" gjør det mulig å stille inn varme-settpunktet. ▼▲ for å endre verdi og bekræft med ≡. | "TH" mahdollistaa lämmityksen asetusarvon säätämisen. Käytä ▼▲ arvon muuttamiseen ja vahvista ≡. | "TH" allows you to set the heating setpoint. Use ▼▲ to change the value and confirm with ≡. |
|  | Rumtermostaten kan vise kalibreringsværdi. Vælg "Cal" og bekræft inden for 5 sek. hvorefter værdien vises. Værdien kan ændres med forsigtighed, på kontrolenheden, læs kontrolenhedens vejledning. | "CAL" kontroll av kalibreringsvärde. När "CAL" valts, blinkar skärmen i 3 sekunder och aktuellt värde visas. Värdet kan ändras på kontrollenheten, se användarmanual. | Lar deg se sensorkalibreringsverdien. Etter å ha valgt "Cal" blinker skjermen i 3 sekunder og verdien vises. Verdien kan endres på kontrollenheten, se veiledningen. | Anturin kalibrointiarvon tarkistaminen. Kun olet valinnut "Cal", näyttö vilkkuu 3 sekunnin ajan ja arvo näytetään. Arvoa voidaan muuttaa kytkentälaatikosta, katso ohjeet käyttöoppaasta. | Enables you to view the sensor calibration value. After selecting "Cal" the screen flashes for 3 sec. and the value is displayed. Value can be changed on the Controller, please see user manual. |
|  | "Lo" gør det muligt at begrænse hvor lavt temperaturen må indstilles. Vælg "Lo" og brug pilene ▼▲ for at ændre værdi og bekræft med ≡. | "Lo" gör det möjligt för dig att ange den lägsta tillåtna inställda temperaturen. Välj "Lo" och använd ▼▲ knapparna för att ändra värdet. Bekräfta genom att trycka på ≡. | "Gjør det mulig for deg å angi den laveste tillatte temperaturen. Velg "Lo" og bruk ▼▲-knappene for å endre verdi. Bekreft med å trykke på ≡. | Tämän toiminnon avulla voit rajoittaa alhaisinta asetusravoa. Valitse "Lo" ja käytä ▼▲ näppäimiä arvon vaihtamiseksi. Vahvista painamalla ≡. | Enables you to define the lowest allowed set temperature. Select "Lo" and use ▼▲ buttons to change value. Confirm by pressing ≡. |
|  | "Hi" gør det muligt at begrænse hvor høj temperaturen må indstilles. Vælg "Hi" og brug pilene ▼▲ for at ændre værdi og bekræft med ≡. | "Hi" gör det möjligt för dig att begränsa den högsta tillåtna inställda temperaturen. Välj "hi" och använd ▼▲ knapparna för att ändra värdet. Bekräfta genom att trycka på ≡. | Gjør det mulig for deg å begrense det høyeste tillatte innstilte temperaturen. Velg «hi» og bruk ▼▲-knappene for å endre verdi. Bekreft med å trykke på ≡. | Tämän toiminnon avulla voit rajoittaa korkeinta mahdollista asetusravoa. Valitse "hi" ja käytä ▼▲ näppäimiä arvon vaihtamiseksi. Vahvista painamalla ≡. | Enables you to limit the highest allowed set temperature. Select "hi" and use ▼▲ buttons to change value. Confirm by pressing ≡. |
|  | "rEd" gør det muligt at bestemme hvor mange grader der skal natsænkes hvis dette anvendes via eksternt signal. Vælg "rEd" og brug pilene ▼▲ for at ændre værdi og bekræft med ≡. Kan kun anvendes i varmemode. | "rEd" gör det möjligt för dig att ange med hur många grader den inställda temperaturen sänks när extern klocksignal (nattsänkning) aktiveras. Välj "rEd" och använd ▼▲ knapparna för att ändra värdet. Bekräfta genom att trycka på ≡. Kan endast användas i värmeläge. | Gjør det mulig for deg å angi hvor mange grader den innstilte temperaturen reduseres når ekstern klokkeinstilling (nattsenking) er aktivert. Velg "rEd" og bruk ▼▲-knappene for å endre verdi. Bekreft med å trykke på ≡. Kan kun brukes i varmemodus. | Tämän toiminnon avulla voit määrittellä montako astetta vähemmän asetettu lämpötila on kun ulkoinen kello (night setback) on aktivoitu. Valitse "rEd" ja käytä ▼▲ näppäimiä arvon vaihtamiseksi. Vahvista painamalla ≡. Voidaan käyttää vain lämmitystilassa. | Enables you to specify how many degrees the set temperature is reduced when external clock input (night setback) is activated. Select "rEd" and use ▼▲ buttons to change value. Confirm by pressing ≡. Can only be used in heating mode. |
|  | Sådan låser du knapperne. Vælg "Yes" vha. en af knapperne ▼▲, og bekræft ved at trykke på ≡ eller vente 5 sekunder. Lås op ved at holde knapperne ▼▲ nede i 2 sek ("UnL" vises), hvorefter menyknappen er tilgængelig i 4 sek. Vælg "Loc" og "NO". Bekræft med ≡ eller vente 5 sek. | "Loc" gör det möjligt för dig att låsa knapparna. Välj "Ja" genom att använda någon av knapparna ▼▲, bekräfta genom att trycka på ≡ eller vänta 5 sekunder. För att låsa upp, tryck och håll ned knapparna ▼▲ i 2 sekunder ("UnL" visas). Menyknappen är nu aktiv i 4 sek. Välj "Loc" och "NEJ". Bekräfta genom att trycka på ≡ eller vänta 5 sek. | "Slik setter du på tastelås. Velg "Yes" vha. en av knappene ▼▲, og bekræft med å trykke på ≡ eller vente 5 sekunder. Lås opp ved å holde knappene ▼▲ nede i 2 sek ("UnL" vises), da er menyknappen tilgjengelig i 4 sek. Velg "Loc" og "NO". Bekreft med ≡. | "Näppäinten lukitseminen. Valitse "Yes" käyttämällä jompaakumpaa ▼▲ näppäintä ja vahvista painamalla ≡ tai odotamalla 5 sekuntia. Avaa näppäinten lukitus pitämällä ▼▲ näppäimiä painettuna 2 sekunnin ajan (näytöllä näkyy "UnL"), jonka jälkeen menu-näppäin on aktivoitu 4 sekunnin ajan. Valitse "Loc" tai "NO". Vahvista painamalla ≡ tai odotamalla 5 sekuntia. | Enables you to lock the buttons. Select "Yes" by using one of the buttons ▼▲, confirm by pressing ≡ or wait 5 seconds. To unlock, press and hold the buttons ▼▲ for 2 seconds ("UnL" is shown). The menu button is now active for 4 sec. Select "Loc" and "NO". Confirm by pressing ≡ or wait 5 sec. |

| | DK | SE | NO | FI | UK |
|--|--|--|---|---|--|
| | Du kan sætte rumtermostaten tilbage til fabriksindstilling. Vælg "dEF", hvorefter displayet blinker og viser den valgte værdi. Vælg/bekræft (Yes) med knapperne ▼▲ inden for 5 sekunder. Bekræft ved at trykke på ≡ eller vent 5 sek., hvorefter fabriksindstillingerne gjenoprettes." | "dEF" används för att återställa rumtermostaten till fabriksinställningar. Välj "dEF", displayen blinkar och visar aktuellt värde. Välj (Yes) med ▼▲ knapparna inom 5 sekunder. Bekräfta genom att trycka på (≡) eller vänta 5 sekunder. Termostaten är nu återställd till fabriksinställningar. | Gjør det mulig å stille termostaten tilbake til fabrikkinnstilling. Velg «dEF», displayet blinker og viser den valgte verdien. Velg/bekreft (Yes) med ▼▲ knappene innen 5 sek. Bekreft ved å trykke ≡ eller vent i 5 sekunder, så gjenoprettes fabrikkinnstillingene. | Termostaatin tehdasasetusten palauttaminen. Kun olet valinnut "dEF", näyttö vilkkuu ja näyttää valitun arvon. Vahvista/valitse (Yes/kyllä) ▼▲-painikkeilla 5 sekunnin kuluessa. Vahvista painamalla ≡ tai odota 5 sekuntia. Tehdasasetukset on nyt palautettu." | Enables you to return the room thermostat to the factory setting. Select "dEF" and the display flashes and shows the selected value. Select/confirm (Yes) with ▼▲ buttons within 5 sec. Confirm by pressing ≡ or wait 5 sec. and the factory settings has be restored. |
| | Gør det muligt at vende tilbage fra MENUEN manuelt. Når du har valgt "rEt", blinker skærmen i 5 sek og vender tilbage til visning af den aktuelle temperatur. | "rEt" används för att gå ur MENY läget manuellt. När "rEt" valts, blinkar skärmen i 5 sekunder och återgår sedan till att visa den aktuella temperaturen. | Gjør det mulig å gå tilbake fra MENYEN manuelt. Etter å ha valgt "rEt" blinker skjermen i 5 sek. og går tilbake til å vise gjeldende temperatur. | Voit palata MENU-valikosta manuaalisesti. Kun olet valinnut "rEt", näyttö vilkkuu 5 sekunnin ajan, ja näyttää nykyisen lämpötilan. | Enables you to return from the MENU manually. After selecting "rEt" the screen flashes for 5 sec. and returns to view of the current temperature. |

(DK) Advarsel! Hvis der anvendes køling i systemet, er der risiko for kondensskader, hvis dugpunktet overskrides. Det er systemejerens ansvar at sikre, at dette ikke sker.

(SE) Varning! Om kylning används i systemet finns det risk för kondensskador om duggpunkten överskrids. Det är systemägarens ansvar att säkerställa att detta inte sker.

(NO) Advarsel! Hvis kjøling brukes i systemet, er det risiko for kondensskader dersom dugpunktet overskrides. Det er systemeierens ansvar å sørge for at dette ikke skjer.

(FI) Varoitus! Mikäli järjestelmässä käytetään viilennystä, on olemassa kondenssivaurion riski mikäli kastepiste ylittyy. Järjestelmän omistaja on vastuussa siitä, että näin ei tapahdu.

(UK) Warning! If cooling is used in the system, there is a risk of condensation damage if the dew point is exceeded. It is the responsibility of the system owner to ensure that this does not happen.

Roth

ROTH DANMARK A/S · Tel. +45 4738 0121 · E-mail: service@roth-danmark.dk · roth-danmark.dk
ROTH SVERIGE AB · Tel. +46 40534090 · E-mail: service@roth-sverige.se · roth-sverige.se
ROTH NORGE AS · Tel. +47 67 57 54 00 · E-mail: service@roth-norge.no · roth-norge.no
ROTH FINLAND OY · Puh. +358 19 440 330 · E-mail: service@roth-finland.fi · roth-finland.fi
ROTH UK Ltd. · Phone +44 (0) 1984 623982 · E-mail: enquiries@roth-uk.com · roth-uk.com

CE



(DK) Scan koden for komplet produktinformation
(SE) Skanna koden för komplett produktinformation
(NO) Scan koden for komplett produktinformasjon
(FI) Skannaa koodi saadaksesi lisätietoja
(UK) Scan the code for complete product information