

Roth Touchline® BL

(DK) Roth Touchline® BL termostat med gulvføler, hvid
Roth Touchline® BL termostat med gulvføler, sort

VVS-nr. TE1000.023
VVS-nr. TE1000.024

(SE) Roth Touchline® BL termostat med golvgivar, vit
Roth Touchline® BL termostat med golvgivar, svart

SAP nr. TE1000.023
SAP nr. TE1000.024

(NO) Roth Touchline BL termostat med gulvsensor, hvit
Roth Touchline BL termostat med gulvsensor, svart

NRF nr. 1464718
NRF nr. 1464719

(FI) Roth Touchline® BL termostaatti valkoinen näyttöllä, 230V
Roth Touchline® BL termostaatti musta näyttöllä, 230V

LVI-nro 2011255
LVI-nro 2011256

(UK) Roth Touchline® BL thermostat with floor sensor, white
Roth Touchline® BL thermostat with floor sensor, black

HVAC-no. TE1000.023
HVAC-no. TE1000.024

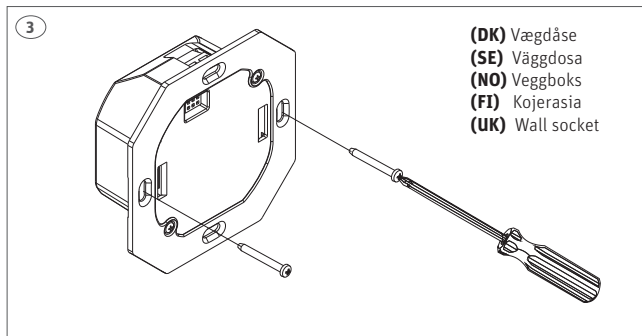
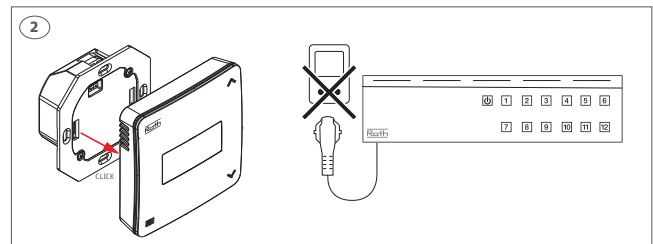
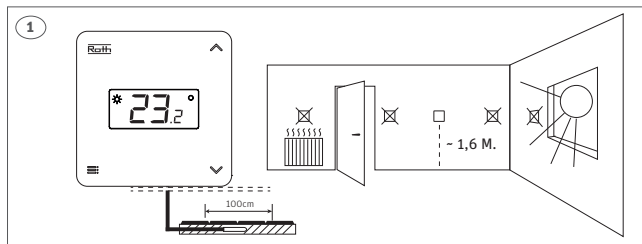
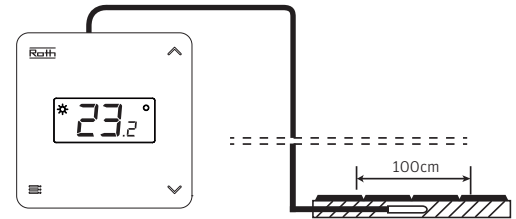

(DK) Vægdåse
(SE) Vægddosa
(NO) Veggbok
(FI) Kojerasia
(UK) Wall socket

(DK) Hvis rumtermostaten monteres i en $\varnothing 68$ mm vægdåse, er det vigtigt at termostaten monteres centrert for at dække hullet.
(SE) Om apparatdosa $\varnothing 68$ mm används, ska termostaten monteras helt centrert för att täcka dosan.
(NO) Dersom det benyttes veggbok for platevegger hull $\varnothing 68$ mm, skal termostaten installeres sentrert i veggboksen for å dekke hullet helt.
(FI) Mikäli käytät kojerasiaa $\varnothing 68$ mm, aseta termostaatti rasian keskelle niin, että termostaatti peittää reiän.
(UK) If a renovation box for board walls hole $\varnothing 68$ mm is used, the thermostat must be installed centered in the box to fully cover the hole.

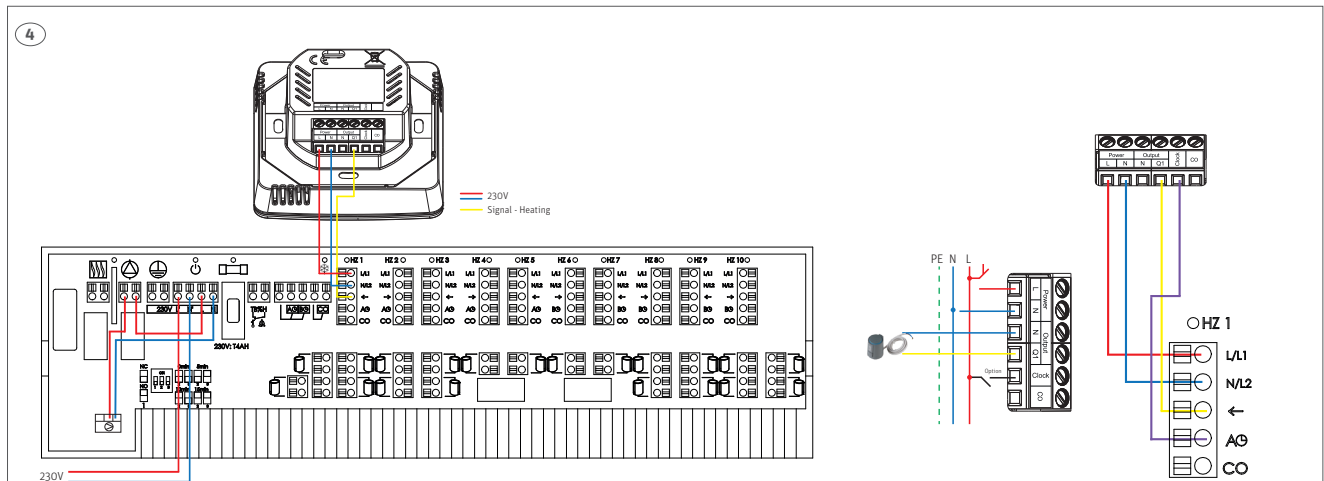

(DK) Eltilslutning af Roth Touchline® BL trådført rumtermostat, 230V
(SE) Elanslutning av Roth Touchline® BL Wired Rumstermostat, 230V
(NO) Elektrisk tilkobling av Roth Touchline BL trådført termostat, 230V
(FI) Sähköliitäntä Roth Touchline® BL -langallinen huonetermostaatti, 230V
(UK) Electrical connection of Roth Touchline® BL Wired Room Thermostat, 230V

(DK) Kabels ydre diameter: $\varnothing 5$ mm +/- 1 mm
(SE) Kabelns ytre diameter: $\varnothing 5$ mm +/- 1 mm
(NO) Utvendig kabel diameter: $\varnothing 5$ mm +/- 1 mm
(FI) Kaapelin ulkohalkaisija: $\varnothing 5$ mm +/- 1 mm
(UK) Outer cable diameter: $\varnothing 5$ mm +/- 1 mm

Min. 4 x 1,5 mm²

5

(DK) Gulvføleren skal trækkes i trækrør og følerenden placeres lige under øverste gulvbelægning, midt imellem gulvvarmeslangerne. Gulvføleren kan indstilles til at fungere som enten komfort-føler eller som beskyttelse mod for høj gulvtemperatur. Se mere i menuoversigten under "COF" (comfort) og "Pro" (protection).

(SE) Golvgivaren ska placeras i ett skyddsror och ändan på givaren ska placeras direkt under den översta gulvbeläggnigen, i mitten mellan golv-värmerören. Golvsensorn kan ställas in för att fungera som antingen komfortsensor eller som skydd för överhettning av golvet. Se nästa sida under "COF" (Comfort) eller "Pro" (skydd).

(NO) Gulvsensoren skal trekkes i k-rør/trekkerør og sensorenden plasseres rett under øverste gulvsjikt, i midten mellom gulvvarmerørene. Gulvsensoren kan stilles inn til å fungere i komfortmodus, eller som beskyttelse mot for høy gulvtemperatur. Se mer i menyoversikten under "COF" (comfort) og "Pro" (protection/ beskyttelse).

(FI) Anturi on asennettava suojaputkeen ja anturin pää on sijoitettava mahdollisimman pinnalle kahden putken väliin. Asenna johdot termostaatin riviliittimeen. Lattia-anturia voidaan käyttää joko mukavuuslämpötilan ohjaukseen tai lattian suojaamisen ylikuumentumista vastaan. Katso seuraavalla sivulla "COF" (Comfort, eli mukavuus) tai "Pro" (protection, eli suojaus).

(UK) The floor sensor cable must be inserted in a tube and the sensor tip placed directly beneath the top floor covering. The sensor must be equally spaced between the UFH pipes. The floor sensor can be set as either a comfort sensor or as a protection against over heating the floor. See next page under "COF" (Comfort) or "Pro" (Protection).

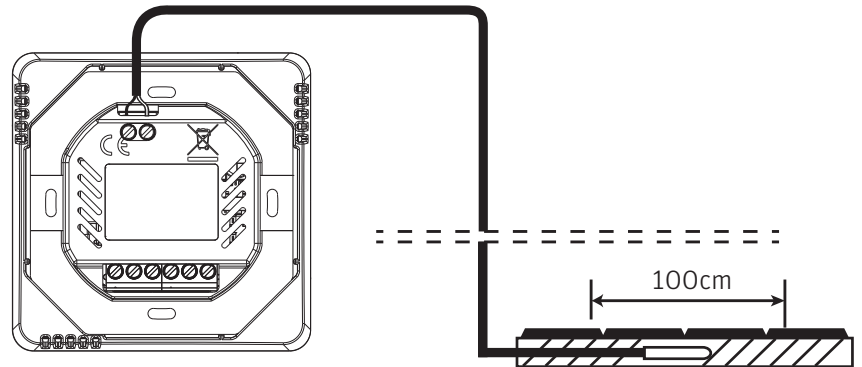



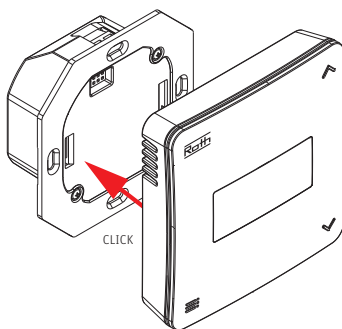



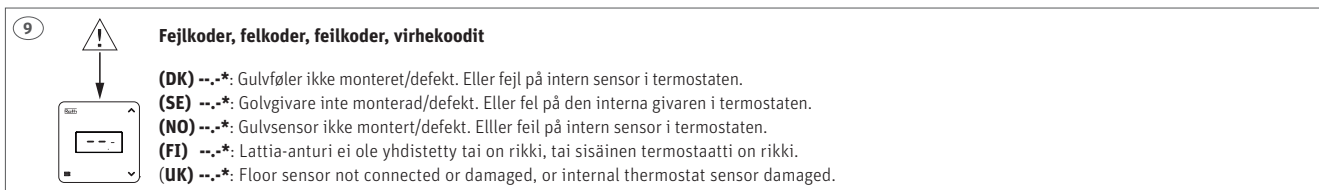
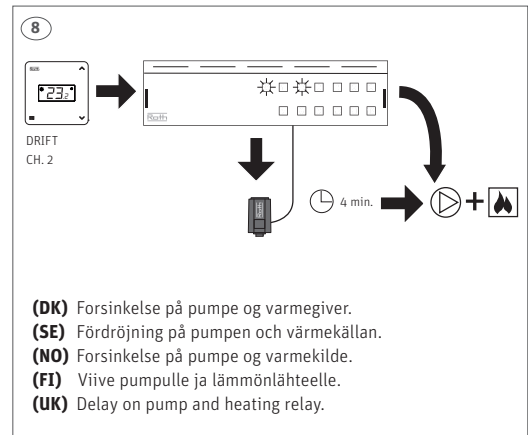
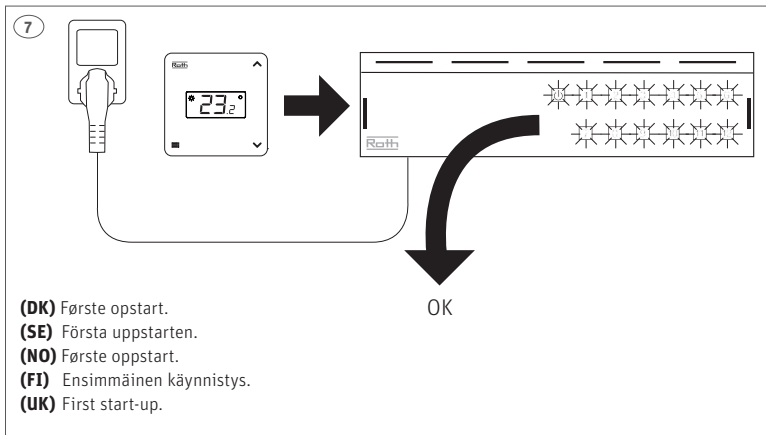



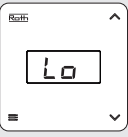

6

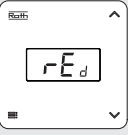

(DK) Klik termostaten ind i underlaget.
(SE) Klicka in termostaten i underlaget.
(NO) Klikk termostaten inn i sokkelen.
(FI) Napsauta termostaatti ti kiinni kojerasiaan.
(UK) Click the thermostat into the base.



	DK	SE	NO	FI	UK
	I dvaletstilstand vises den aktuelle temperatur. Tryk på knapperne ▲▼ for at indstille/ændre temperatur. Bekræft ved at trykke på ≡ eller vent 5 sek.	I stand-by läge visas den aktuella temperaturen. För att ändra temperaturen använd ▲▼ knapparna. Välj genom att trycka på (≡) eller vänta i 5 sekunder.	I stand-by modus vises gjeldende temperatur. For å stille inn/endre temperatur trykker du på ▲▼ knappene. Bekreft ved å trykke på ≡ eller vente i 5 sekunder.	Lepotilassa näkyy nykyinen lämpötila. Aseta/muuta lämpötilaa painamalla ▲▼ -painikkeita. Vahvista painamalla ≡ tai odota 5 sekuntia.	In sleepmode the current temperature is displayed. To set/change temperature press ▲▼ buttons. Confirm by pressing ≡ or wait 5 sec.
	Når menutasten trykkes nede i mere end 3 sec. skifter displayet over til indstillingsmenuene. Tryk kort på menutasten igen for af bekræfte valget, f.eks. displayet viser "FLO", og man trykker kortvarigt på menutasten, vise den aktuelle gulvtemperatur.	När menyknappen hålls nere i mer än 3 sekunder, växlar displayen till inställningsmenyerna. Tryck kort på menytangenten igen för att bekräfta valet, till exempel om displayen visar 'FLO', och man trycker kort på menytangenten, visas den aktuella golvtemperaturen.	När menyknappen holdes nede i mer enn 3 sekunder, skifter displayet til innstillingsmenyene. Trykk kort på menyknappen igjen for å bekrefte valget, for eksempel hvis displayet viser 'FLO', og man trykker kort på menyknappen, vises den aktuelle gulvtemperaturen.	Kun valikkopainiketta pidetään painettuna yli 3 sekuntia, näyttö siirtyy asetusten valikkoon. Paina valikkopainiketta lyhyesti uudelleen vahvistaaksesi valinnan, esimerkiksi jos näytössä lukee 'FLO' ja painat valikkopainiketta lyhyesti, näytetään nykyinen lattialämpötila.	When the menu button is held down for more than 3 seconds, the display switches to the settings menus. Briefly press the menu button again to confirm the selection. For example, if the display shows 'FLO' and you briefly press the menu button, the current floor temperature will be displayed.
	Vælg "Flo" for at vise aktuell gulvtemperatur. Efter 5 sek. vil displayet igen vise aktuell rumtemperatur.	Välj "Flo" för att visa aktuell golvtemperatur. Efter 5 sek. displayen återgår till att visa aktuell rumtemperatur.	Velg "Flo" for å vise gjeldende gulvtemperatur. Etter 5 sek så vil skjermen vise gjeldende romtemperatur.	Valitse "Flo" näyttääksesi nykyisen lattian lämpötilan. 5 sekunnin kuluttua näyttö palaa näyttämään nykyisen huonelämpötilan.	Select "Flo" to display the current floor temperature. After 5 sec. the display will return to show the current room temperature.
	Rumtermostaten kan vise kalibreringsværdi. Vælg "Cal" og bekræft inden for 5 sek. hvorefter værdien vises. Værdien kan ændres med forsigtighed, på kontrolheden, læs kontrolenhedens vejledning.	"CAL" kontroll av kalibreringsvärde. När "CAL" valts, blinkar skärmen i 3 sekunder och aktuellt värde visas. Värdet kan ändras på kontrollenheten, se användarmanual.	Lar deg se sensorkalibreringsverdien. Etter å ha valgt "Cal" blinker skjermen i 3 sekunder og verdien vises. Verdien kan endres på kontrollenheten, se veiledningen.	Anturin kalibrointiaron tarkistaminen. Kun olet valinnut "Cal", näyttö vilkkuu 3 sekunnin ajan ja arvo näytetään. Arvoa voidaan muuttaa kytentälaatikosta, katso ohjeet käyttöoppaasta.	Enables you to view the sensor calibration value. After selecting "Cal" the screen flashes for 3 sec. and the value is displayed. Value can be changed on the Controller, please see user manual.
	"Lo" gør det muligt at begrænse hvor lavt temperaturen må indstilles. Vælg "Lo" og brug pilene ▼▲ for at ændre værdi og bekræft med ≡ .	"Lo" gör det möjligt för dig att ange den lägsta tillåtna inställda temperaturen. Välj "Lo" och använd ▼▲ knapparna för att ändra värdet. Bekräfta genom att trycka på ≡ .	"Gjør det mulig for deg å angi den laveste tillatte innstilte temperaturen. Velg "lo" og bruk ▼▲-knappene for å endre verdi. Bekreft med å trykke på ≡ .	Tämän toiminnon avulla voit rajoittaa alhaisinta asetusrvoa. Valite "Lo" ja käytä ▼▲ näppäimiä arvon vaihtamiseksi. Vahvista painamalla ≡ .	Enables you to define the lowest allowed set temperature. Select "Lo" and use ▼▲ buttons to change value. Confirm by pressing ≡ .
	"Hi" gør det muligt at begrænse hvor højt temperaturen må indstilles. Vælg "Hi" og brug pilene ▼▲ for at ændre værdi og bekræft med ≡ .	"Hi" gör det möjligt för dig att begränsa den högsta tillåtna inställda temperaturen. Välj "hi" och använd ▼▲ knapparna för att ändra värdet. Bekräfta genom att trycka på ≡ .	Gjør det mulig for deg å begrense det høyeste tillatte temperaturen. Velg «hi» og bruk ▼▲-knappene for å endre verdi. Bekreft med å trykke på ≡ .	Tämän toiminnon avulla voit rajoittaa korkeinta mahdollista asetusrvoa. Valitse "hi" ja käytä ▼▲ näppäimiä arvon vaihtamiseksi. Vahvista painamalla ≡ .	Enables you to limit the highest allowed set temperature. Select "hi" and use ▼▲ buttons to change value. Confirm by pressing ≡ .
	"rEd" gør det muligt at bestemme hvor mange grader der skal natsænkes hvis dette anvendes via eksternt signal. Vælg "rEd" og brug pilene ▼▲ for at ændre værdi og bekræft med ≡ . Kan kun anvendes i varmemode.	"rEd" gör det möjligt för dig att ange med hur många grader den inställda temperaturen sänks när extern klocksignal (nattsänkning) aktiveras. Välj "rEd" och använd ▼▲ knapparna för att ändra värdet. Bekräfta genom att trycka på ≡ . Kan endast användas i värmeläge.	Gjør det mulig for deg å angi hvor mange grader den innstilte temperaturen reduseres når ekstern klokkeinstilling (nattsenkning) er aktivert. Velg "rEd" og bruk ▼▲-knappene for å endre verdi. Bekreft med å trykke på ≡ . Kan kun brukes i varmemodus.	Tämän toiminnon avulla voit määrittellä montako astetta vähemmän asetettu lämpötila on kun ulkoinen kello (night setback) on aktivoitu. Valitse "rEd" ja käytä ▼▲ näppäimiä arvon vaihtamiseksi. Vahvista painamalla ≡ . Voidaan käyttää vain lämmitystilassa.	Enables you to specify how many degrees the set temperature is reduced when external clock input (night setback) is activated. Select "rEd" and use ▼▲ buttons to change value. Confirm by pressing ≡ . Can only be used in heating mode.
	Sådan låser du knapperne. Vælg "Yes" vha. en af knapperne ▼▲, og bekræft ved at trykke på ≡ eller vente 5 sekunder. Lås op ved at holde knapperne ▼▲ nede i 2 sek ("UnL" vises), hvorefter menuknappen er tilgængelig i 4 sek. Vælg "Loc" og "NO". Bekræft med ≡ eller vente 5 sek.	"Loc" gör det möjligt för dig att låsa knapparna. Välj "Ja" genom att använda någon av knapparna ▼▲, bekräfta genom att trycka på ≡ eller vänta 5 sekunder. För att låsa upp, tryck och håll ned knapparna ▼▲ i 2 sekunder ("UnL" visas). Menyknappen är nu aktiv i 4 sek. Välj "Loc" och "NEJ". Bekräfta genom att trycka på ≡ eller vänta 5 sek.	"Slik setter du på tastelås. Velg "Yes" vha. en av knappene ▼▲, og bekræft med å trykke på ≡ eller vente 5 sekunder. Lås opp ved å holde knappene ▼▲ nede i 2 sek ("UnL" vises), da er menyknappen tilgjengelig i 4 sek. Velg "Loc" og "NO". Bekreft med ≡ .	"Näppäinten lukitseminen. Valitse "Yes" käyttämällä jompaakumpaa ▼▲ näppäintä ja vahvista painamalla ≡ tai odotamalla 5 sekuntia. Avaa näppäinten lukitus pitämällä ▼▲ näppäimiä painettuna 2 sekunnin ajan (näytöllä näkyy "UnL"), jonka jälkeen menu-näppäin on aktivoitu 4 sekunnin ajan. Valitse "Loc" tai "NO". Vahvista painamalla ≡ tai odotamalla 5 sekuntia.	Enables you to lock the buttons. Select "Yes" by using one of the buttons ▼▲, confirm by pressing ≡ or wait 5 seconds. To unlock, press and hold the buttons ▼▲ for 2 seconds ("UnL" is shown). The menu button is now active for 4 sec. Select "Loc" and "NO". Confirm by pressing ≡ or wait 5 sec.

	DK	SE	NO	FI	UK
	Du kan sætte rumtermostaten tilbage til fabriksindstilling. Vælg "dEF", hvorefter displayet blinker og viser den valgte værdi. Vælg/bekræft (Yes) med knapperne ▼▲ inden for 5 sekunder. Bekræft ved at trykke på ≡ eller vent 5 sek., hvorefter fabriksindstillingerne gjenoprettes."	"dEF" används för att återställa rumtermostaten till fabriksinställningar. Välj "dEF", displayen blinkar och visar aktuellt värde. Välj (Yes) med ▼▲ knapparna inom 5 sekunder. Bekräfta genom att trycka på (≡) eller vänta 5 sekunder. Termostaten är nu återställd till fabriksinställningar.	Gjør det mulig å stille termostaten tilbake til fabrikkinnstilling. Velg "dEF", displayet blinker og viser den valgte verdien. Velg/bekreft (Yes) med ▼▲ knappene innen 5 sek. Bekreft ved å trykke ≡ eller vent i 5 sekunder, så gjenoprettes fabrikkinnstillingene.	Termostaatin tehdasasetusten palauttaminen. Kun olet valinnut "dEF", näyttö vilkkuu ja näyttää valitun arvon. Vahvista/valitse (Yes/kyllä) ▼▲ -painikkeilla 5 sekunnin kuluessa. Vahvista painamalla ≡ tai odota 5 sekuntia. Tehdasasetukset on nyt palautettu."	Enables you to return the room thermostat to the factory setting. Select "dEF" and the display flashes and shows the selected value. Select/confirm (Yes) with ▼▲ buttons within 5 sec. Confirm by pressing ≡ or wait 5 sec. and the factory settings has be restored.
	Her er det muligt at begrænse gulvtemperaturen, så gulvtemperaturen ikke overstiger den ønskede temperatur. Vælg "Pro" for at vælge denne funktion, fabriksindstillingen er 27°C. Brug ▼▲ knapperne for at vælge den max. temperatur. Bekræft med tryk på ≡ eller vent 5 sek.	"Pro" gör att du kan begränsa golvtemperaturen för att skydda golvet från överhettning. Välj "Pro" för att aktivera skyddsläge för golvgivaren (standard PÅ, 27°C). Använd knapparna ▼▲ för att ställa in golvtemperaturen. Bekräfta genom att trycka på ≡ eller vänta 5 sek.	Gjør det mulig å begrense gulvtemperatur for å beskytte gulvet mot overoppheting. Velg "Pro" for å aktivere beskyttelsesmodus for gulvføleren (standard PÅ, 27°C). Bruk ▼▲-knappene for å stille inn gulvtemperatur. Bekreft med å trykke ≡ eller vent 5 sek."	Mahdollistaa lattian lämpötilan rajoittamisen, jotta lattia ei ylikuumene. Valitse "Pro" ottaaksesi käyttöön lattia-anturin suojatilan (oletuksena PÄÄLLÄ, 27°C). Käytä ▼▲-painikkeita asettaaksesi lattian lämpötilan. Vahvista painamalla ≡ tai odota 5 sekuntia.	"Enables you to limit the floor temperature, to protect the flooring from overheating. Select "Pro" to enable Protection mode for the floor sensor (default ON, 27°C). Use ▼▲ buttons to set floor temperature. Confirm by pressing ≡ or wait 5 sec."
	Her er det muligt at vælge min. gulvtemperatur, så gulvtemperaturen altid har en komfort temperatur. Vælg "COF" for at vælge denne funktion og brug ▼▲ knapperne for at vælge min. temperatur. Bekræft med tryk på ≡ eller vent 5 sek. Ved valg af "COF" vil temperaturbegrænsningen (Pro) automatisk annulleres."	"COF" gör att du kan definiera komfort (minsta) temperatur för golvet. Välj "COF" för att aktivera komfortläge för golvgivaren. Använd knapparna ▼▲ för att ställa in golvtemperaturen. Bekräfta genom att trycka på ≡ eller vänta 5 sek. Aktivering av "COF" kommer automatiskt att inaktivera skyddsläget (Pro).	Gjør det mulig å stille inn komfort (minimum) temperatur for gulvet. Velg "COF" for å aktivere Komfortmodus for gulvsensoren. Bruk ▼▲-knappene for å stille inn gulvtemperaturen. Bekreft ved å trykke ≡ eller vent 5 sek. Ved aktivering av "COF", så deaktiveres automatisk Beskyttelsesmodus (Pro)."	Mahdollistaa lattian mukavuuslämpötilan (minimilämpötila) määrittämisen. Valitse "COF" ottaaksesi käyttöön lattia-anturin mukavuustilan. Käytä ▼▲-painikkeita asettaaksesi lattian lämpötilan. Vahvista painamalla ≡ tai odota 5 sekuntia. Mukavuustilan (COF) käyttöönotto poistaa automaattisesti suojatilan (Pro) käytöstä"	Enables you to define comfort (minimum) temperature for the floor. Select "COF" to enable Comfort mode for the floor sensor. Use ▼▲ buttons to set floor temperature. Confirm by pressing ≡ or wait 5 sec. Enabling "COF" will automatically disable Protection mode (Pro).
	Gør det muligt at vende tilbage fra MENUEN manuelt. Når du har valgt "rEt", blinker skærmen i 5 sek og vender tilbage til visning af den aktuelle temperatur.	"rEt" används för att gå ur MENY läget manuellt. När "rEt" valts, blinkar skärmen i 5 sekunder och återgår sedan till att visa den aktuella temperaturen.	Gjør det mulig å gå tilbake fra MENYEN manuelt. Etter å ha valgt "rEt" blinker skjermen i 5 sek. og går tilbake til å vise gjeldende temperatur.	Voit palata MENU-valikosta manuaalisesti. Kun olet valinnut "rEt", näyttö vilkkuu 5 sekunnin ajan, ja näyttää nykyisen lämpötilan.	Enables you to return from the MENU manually. After selecting "rEt" the screen flashes for 5 sec. and returns to view of the current temperature.

(DK) Advarsel! Følg altid gulvleverandørens anvisninger, i forhold til anbefalet gulvtemperatur. Roth er ikke ansvarlig for skader der skyldes for høj temperatur på gulvet!

(SE) Varning! Följ alltid golvleverantörens anvisningar gällande rekommenderad golvtemperatur. Roth ansvarar inte för skador som orsakas av för hög golvtemperatur!

(NO) Advarsel! Følg alltid gulvleverandørens anvisninger når det gjelder anbefalt gulvtemperatur. Roth er ikke ansvarlig for skader som skyldes for høy temperatur på gulvet!

(FI) Varoitus! Noudata aina lattianvalmistajan ohjeita suositellun lattialämpötilan suhteen. Roth ei ole vastuussa vahingoista, jotka johtuvat liian korkeasta lattialämpötilasta!

(UK) Warning! Always follow the floor supplier's instructions regarding the recommended floor temperature. Roth is not responsible for any damage caused by excessive floor temperature!

Roth

ROTH DANMARK A/S · Tel. +45 4738 0121 · E-mail: service@roth-danmark.dk · roth-danmark.dk
ROTH SVERIGE AB · Tel. +46 40534090 · E-mail: service@roth-sverige.se · roth-sverige.se
ROTH NORGE AS · Tel. +47 67 57 54 00 · E-mail: service@roth-norge.no · roth-norge.no
ROTH FINLAND OY · Puh. +358 19 440 330 · E-mail: service@roth-finland.fi · roth-finland.fi
ROTH UK Ltd. · Phone +44 (0) 1984 623982 · E-mail: enquiries@roth-uk.com · roth-uk.com

CE



(DK) Scan koden for komplet produktinformation
(SE) Skanna koden för komplett produktinformation
(NO) Scan koden for komplett produktinformasjon
(FI) Skannaa koodi saadaksesi lisätietoja
(UK) Scan the code for complete product information