

# SOLUS 9

Solus 9 on LED-työvalaisin, jonka teho on verrattavissa 50W halogeenihehkulamppuun. Sen energiankulutus on kuitenkin merkittävästi alhaisempi: se säästää energiaa 85% halogeeniin verrattuna.

Se perusvarustukseen kuuluu himmennin, IP65-luokitus ja virtakatkaisin lamppuosassa, joten se soveltuu moniin eri käyttötarkoituksiin. Taipuisan varren ansiosta valaisin sietää hyvin tärinää, eivätkä LED-valonlähteet huou juuri lainkaan lämpöä.

Tuotetta on mahdollista mukauttaa asiakaskohtaisesti pyydettyessä.

## Toiminnot

- Jopa 36000Lux 500mm etäisyydellä
- Matala energiankulutus, 6W
- ärintoistoindeksi (CRI) on 92, joten valaisinta voi käyttää myös korkeiden värintoistovaatimusten kohteissa
- IP65-luokitus taipuisavartisissa malleissa
- Lamppuosan himmennin valmistettu alumiinista

## Käyttöalueet

- Kohderyhmänä teollisuusasiakkaat, jotka tarvitsevat valoteholtaan korkeaa kohdetyövalaisinta
- Asiakkaille, jotka vaativat sekä himmennysmahdollisuutta että korkeaa valotehoa

## Edut

- Helppo sijoittaa taipuisan varren ansiosta
- Vankka rakenne
- Korkea laatu
- M12 liitin





## Tekniset tiedot

Virtalähde	12-24 V AC/DC (Lisävaruste 230 V AC/DC-sovitin)
Liitäntäkaapeli	Standard 1,9 m H05VV-F
Liitin	M12 (Male) 4-pin A-code
Tehonkulutus	6 W
Varren pituus	500, 700, 1000, 1250 mm tai Spot
Väri	Musta
Väriämpötila	4000 K
IP-luokka	IP20 tai IP65
Suojausluokka	III
Valokeila	10° standardi. 25° ja 40° lisävarusteena
Valoteho	390 Lm, 39500 Lx 500 mm etäisyydellä (10°)
Värintoistoindeksi	CRI: 92
Paino	1,6-2,5 kg
Käyttöikä	>50000 h
Himmennin	Standard

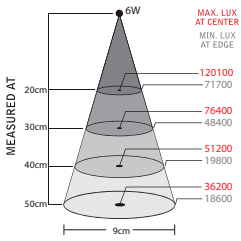

Solus 9 LED light, 12V/6W, 10°

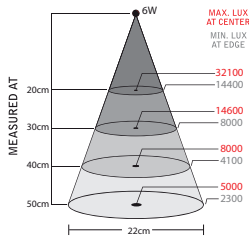

Solus 9 LED light, 12V/6W, 25°

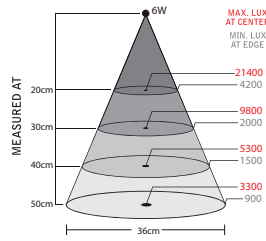

Solus 9 LED light, 12V/6W, 40°

Varsi	Liitäntä	Optiikka	Muuta	Osanro
500 mm	12-24 V AC/DC	10°	IP65	33310
500 mm	12-24 V AC/DC	25°	IP65	33310-25
700 mm	12-24 V AC/DC	10°	IP65	33330
700 mm	12-24 V AC/DC	25°	IP65	33330-25
1000 mm AAS	12-24 V AC/DC	10°	IP20	33355
1000 mm AAS	12-24 V AC/DC	25°	IP20	33355-25
1250 mm AAS	12-24 V AC/DC	10°	IP20	33353
1250 mm AAS	12-24 V AC/DC	25°	IP20	33353-25
Spot	12-24 V AC/DC	10°	IP20	33360
Spot	12-24 V AC/DC	25°	IP20	33360-25

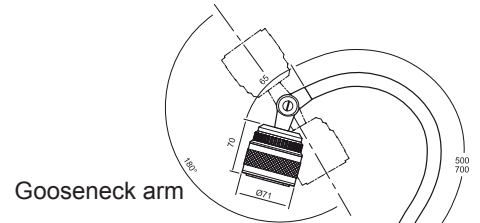
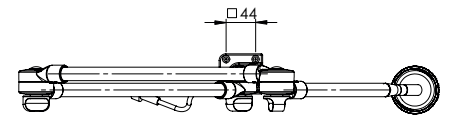
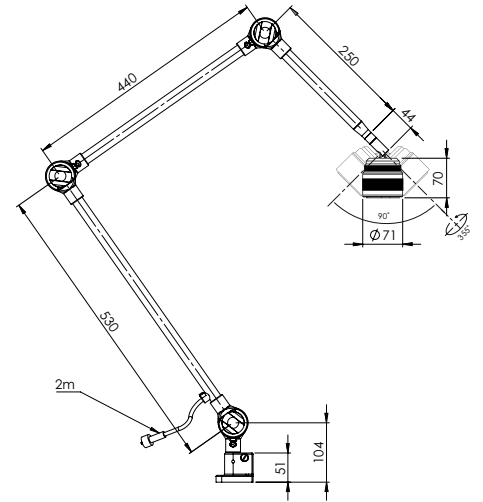

Gooseneck arm

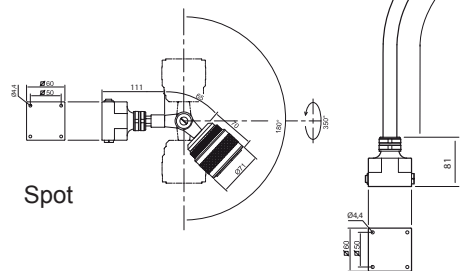

Spot

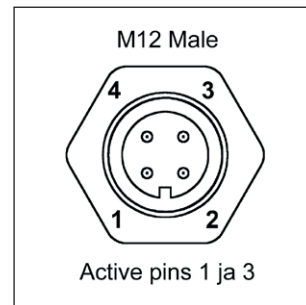

## Tarvikkeet



Plug Adapter 220-240 V  
33920



Magneettijalusta  
12010

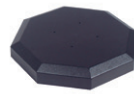

Pöytäjalusta  
14015





C-kiinnitin  
14020



Seinäkiinnitin  
14030

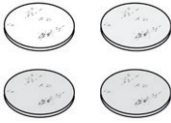

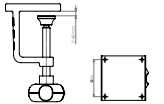
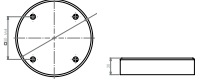
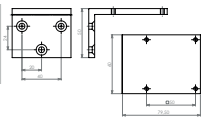
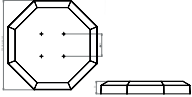
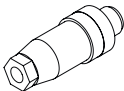
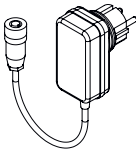
Tarvikkeet	Sopii malliin	Info	Tuotenumero
<b>Linssit/Lasi</b> 	Solus 6 / Solus 9 Solus 6 / Solus 9	Kirkas (vakio) Himmeä	18004 18005
<b>Optiikka</b> 	Solus 6 / Solus 9 Solus 6 / Solus 9 Solus 6 / Solus 9	15° 25° 40°	33910 33925 33940
<b>C-kiinnitin</b> 	Kaikki vakiojalalla M4 x 20 (4x) mukaa	Max 42 mm	14020
<b>Magneettijalusta</b> 	Luxor/Solus6/Solus9/LS M4 x 20 (4x) mukana	Ø 110 mm	12010
<b>Seinäkiinnitin</b> 	Kaikki vakiojalalla M4 x 20 (4x) mukana	50 x 80 mm	14030
<b>Pöytäjalusta</b> 	Kaikki vakiojalalla 4.0 x 25 (4x) mukana	Ø 200 mm	14015
<b>Liitin</b> 	Kaikki LED-valaistus Kaikki LED-valaistus	M12 Male M12 Female	18952 31301
<b>AC/DC-Adapter</b> 	Pluto/Tellus/Solus6/Solus9/ Lumius/LS/CL-LED/Luxor (Euro)  Pluto/Tellus/Solus6/Solus9/ Lumius/LS/CL-LED/Luxor (UK)  Pluto/Tellus/Solus6/Solus9/ Lumius/LS/CL-LED/Luxor (US)	Plugín Adapter Europé 220-240 V Max 15 VA, IP44  Plugín Adapter UK 220-240 V Max 15 VA, IP44  Plugín Adapter US 100-120 V Max 15 VA, IP44	33920  33921  33922