

TELLUS

Tellus on monipuolinen LED-pistevalaisin teollisuuteen ja muihin ammattilaissovelluksiin, joissa joustavuus on tärkeää. Tellus on saatavana IP65-versioina haastaviin ympäristöihin. Saatavana on myös himmennettävä versio. Tyypillisiä käyttöalueita ovat työkaluiden valaistus, teollisuus, tuotantovälineet, tutkimus ja ajoneuvot.

Alumiininen lamppuosa ja kestävä, taipuisa varsi mahdollistavat monipuolisen käytön teollisuudessa ja ammattimaisissa käyttöympäristöissä. Valaisin voidaan toimittaa ulkoisen 230/24 V muuntajan kanssa. Muuntajan turvaluokitus on IP44.

LED-tekniikan etuja ovat pieni energiankulutus ja minimaalinen huoltotarve sekä tärinän vähäinen vaikutus. Tuotteen käyttömahdollisuuksia lisää se, että valokeila ei lämpiä lainkaan ja lamppuosan lämpösäteily on vähäistä. Korkea CRI-arvo takaa korkean väritoiston valaistuilla pinoilla. Tellus toimitetaan 15° optiikalla (DIM 30°), ja vaihdettavat 20° ja 30° optiikat on saatavissa lisävarusteena.

Tuotetta on mahdollista mukauttaa asiakaskohtaisesti pyydettyäessä.

Toiminnot

- Varren pituus 500 tai 700 mm LED-lampun kanssa tai ilman, spottiversio
- LED-käyttöikä >25000 h
- IP20, IP43 tai IP65
- Saatavana himmennettävä versio
- 12–24 V AC/DC
- Lisävarusteena saatavilla muuntaja (220–240/24 V, IP44)

Käyttöalueet

- Teollisuus
- Ajoneuvot
- Työkalut
- Tutkimus- ja lukuvalaisi

Edut

- Pitkä käyttöikä
- Korkealaatuiset komponentit
- Taipuisa varsi
- Kestävä alumiininen lamppuosa
- M12 liitin





Tekniset tiedot

| | |
|--------------------|---|
| Virtalähde | 12-24 V AC/DC (Lisävaruste 230 V AC/DC-sovitin) |
| Liitäntäkaapeli | Standard 1,9 m H05VV-F |
| Liitin | M12 (Male) 4-pin A-code |
| Tehonkulutus | 3,3 W |
| Varren pituus | 500, 700 mm tai Spot |
| Väri | Musta |
| Väriämpötila | 4000 K |
| IP-luokka | IP20, IP43 tai IP65 |
| Suojausluokka | III |
| Valokeila | 15° (30° DIM). 20° ja 30° saatavilla lisävarusteena |
| Valoteho | 300 Lm, 10540 Lx 500 mm etäisyydellä (15° optiikka) |
| Värintoistoindeksi | CRI: >92 |
| Paino | 0,6-1,0 kg |
| Käyttöikä | >50000 h |

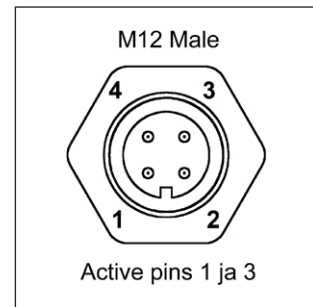
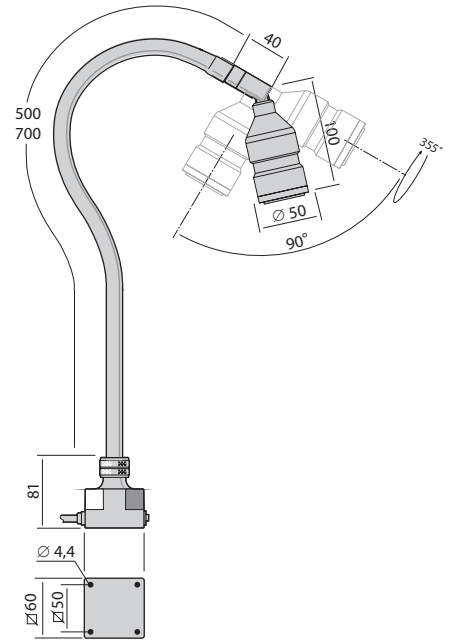
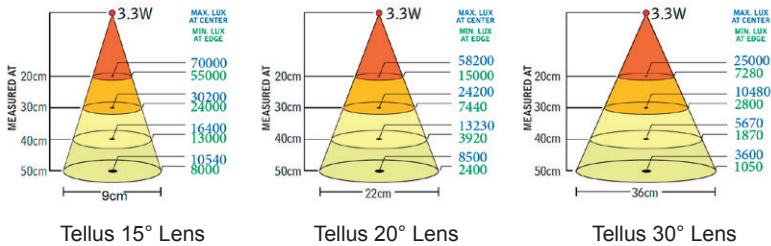

| Model | Varsi | Liitäntä | Muuta | Osanro |
|--------|--------|---------------|-------------|--------|
| Tellus | 500 mm | 12-24 V AC/DC | IP43 | 34100 |
| | 500 mm | 12-24 V AC/DC | IP20, Nivel | 34110 |
| | 500 mm | 12-24 V AC/DC | IP65 | 34200 |
| | 500 mm | 12-24 V AC/DC | IP20, Himm | 34300 |
| Tellus | 700 mm | 12-24 V AC/DC | IP43 | 34120 |
| | 700 mm | 12-24 V AC/DC | IP20, Nivel | 34130 |
| | 700 mm | 12-24 V AC/DC | IP65 | 34220 |
| | 700 mm | 12-24 V AC/DC | IP20, Himm | 34320 |
| Tellus | 40 mm | 12-24 V AC/DC | IP20, Nivel | 34160 |

Tarvikkeet



Plugin Adapter 220-240 V
33920



Magneettijalusta
14000

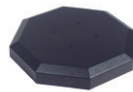

Pöytäjalusta
14015





C-kiinnitin
14020



Seinäkiinnitin
14030

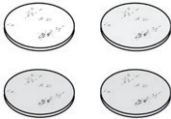

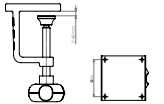
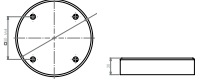
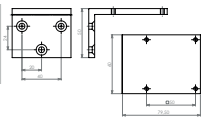
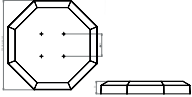
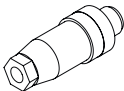
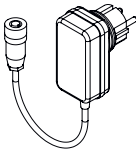
| Tarvikkeet | Sopii malliin | Info | Tuotenumero |
|--|--|---|----------------------------------|
| Linssit/Lasi  | Tellus Tellus Tellus Tellus | Kirkas (vakio) Himmeä Punainen Vihreä | 15402 15112 15114 15110 |
| Optics  | Tellus Tellus Tellus | 15° 20° 30° | 34015 34020 34030 |
| C-kiinnitin  | Kaikki vakiojalalla M4 x 20 (4x) mukana | Max 42 mm | 14020 |
| Magneettijalusta  | Tellus/Lumius/Pluto/LS M4 x 20 (4x) mukana | Ø 90 mm | 14000 |
| Seinäkiinnitin  | Kaikki vakiojalalla M4 x 20 (4x) mukana | 50 x 80 mm | 14030 |
| Pöytäjalusta  | Kaikki vakiojalalla 4.0 x 25 (4x) mukana | Ø 200 mm | 14015 |
| Liitin  | Kaikki LED-valaistus Kaikki LED-valaistus | M12 Male M12 Female | 18952 31301 |
| AC/DC-Adapter  | Pluto/Tellus/Solus6/Solus9/ Lumius/LS/CL-LED/Luxor (Euro) Pluto/Tellus/Solus6/Solus9/ Lumius/LS/CL-LED/Luxor (UK) Pluto/Tellus/Solus6/Solus9/ Lumius/LS/CL-LED/Luxor (US) | Plug-in Adapter Europé 220-240 V Max 15 VA, IP44 Plug-in Adapter UK 220-240 V Max 15 VA, IP44 Plug-in Adapter US 100-120 V Max 15 VA, IP44 | 33920 33921 33922 |