

PLUTO

Pluto on kohdevalaisimien tuotesarja teollisuuteen ja muille käyttöalueille, kun pieni koko, mukautuvuus ja hyvä valaistuskky ovat tärkeitä ominaisuuksia. Tyypillisiä käyttöalueita ovat koneet, ajoneuvot, ompelukoneet, lääketekniikka, tarkastukset ja muut sovellukset, joissa on valaistava pienempiä pintoja.

LED-tekniikan etuja ovat pieni energiankulutus ja minimaalinen huoltotarve sekä tärinän vähäinen vaikutus. Tuotteen käyttömahdollisuuksia lisää se, että valokeila ei Plutossa lämpiä lainkaan ja lamppuosan lämpösäteily on vähäistä. Korkea CRI-arvo takaa korkean väritoiston valaistuilla pinnoilla. Pluto toimitetaan 25° optiikka asennettuna, ja pakkauksessa on mukana 8° ja 40° optiikat.

Pluto voidaan toimittaa 230 V muuntajan kanssa.

Tuotetta on mahdollista mukauttaa asiakaskohtaisesti pyydettyäessä.

Toiminnot

- Varren pituus 500 mm LED mukaan lukien
- LED-lampun käyttöikä >50000 h
- IP20
- 12–24 V AC/DC
- Lisävarusteena saatavilla muuntaja (100–240/12 V, IP44)

Käyttöalueet

- Teollisuus
- Ajoneuvot
- Lääkeala
- Lukuvalaisin

Edut

- Korkealaatuiset komponentit
- Helppo lampun asennon säätö
- Kompakti ja kestävä alumiininen lampunpää
- Muotoiltu lampunpää
- 8° ja 40° optiikka sisältyy toimitukseen
- M12 liitin

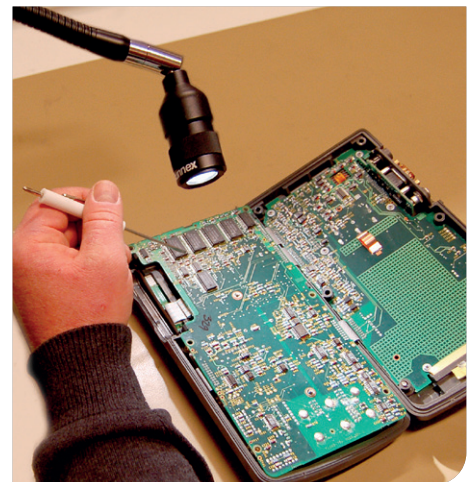



Tekniset tiedot

Virtalähde	12–24 V AC/DC (Lisävaruste 230 V AC/DC-sovitin)
Liitäntäkaapeli	Standard 1,9 m H05VV-F
Liitin	M12 (Male) 4-pin A-code
Tehonkulutus	2 W
Varren pituus	500 mm
Väri	Musta
Väriämpötila	4000 K
IP-luokka	IP20
Suojausluokka	III
Valokeila	25° standardi. 8° ja 40° lisävarusteena
Valoteho	130 Lm, 1980 Lx 500 mm etäisyydellä (25° optiikka)
Värintoistoindeksi	CRI: >90
Paino	0,7 kg
Käyttöikä	>50000 h

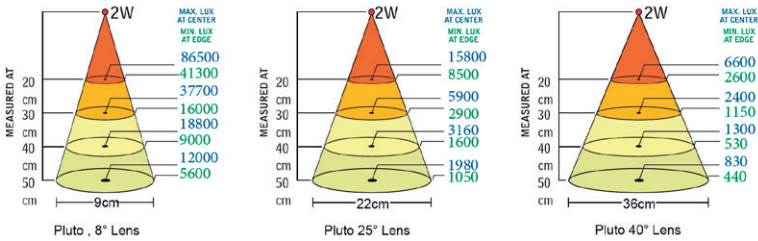

Malli	Varsi	Liitäntä	Muuta	Osanro
Pluto	500 mm	12-24 V AC/DC	IP20	22702

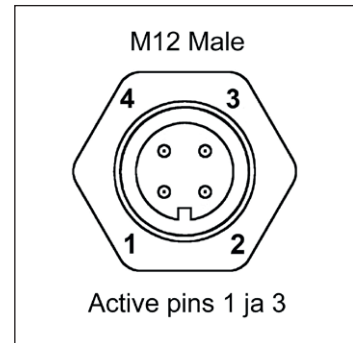
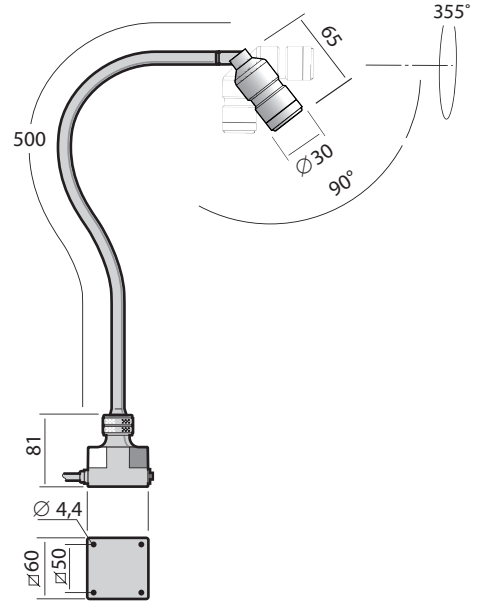

Tarvikkeet



Plugin Adapter 220-240 V
33920



Magneettijalusta
14000

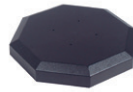

Pöytäjalusta
14015



C-kiinnitin
14020



Seinäkiinnitin
14030

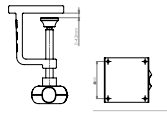
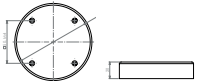
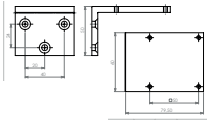
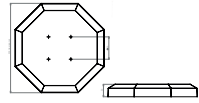
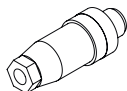
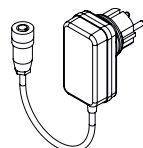

Tarvikkeet	Sopii malliin	Info	Tuotenumero
Optiikka 	Pluto	8° 25° 40°	22712
C-kiinnitin 	Kaikki vakiojalalla M4 x 20 (4x) mukana	Max 42 mm	14020
Magneettijalusta 	Tellus/Lumius/Pluto/LS M4 x 20 (4x) mukana	Ø 90 mm	14000
Seinäkiinnitin 	Kaikki vakiojalalla M4 x 20 (4x) mukana	50 x 80 mm	14030
Pöytäjalusta 	Kaikki vakiojalalla M4 x 20 (4x) mukana	Ø 200 mm	14015
Liitin 	Kaikki LED-valaistus	M12 Male	18952
	Kaikki LED-valaistus	M12 Female	31301
AC/DC-Adapter 	Pluto/Tellus/Solus6/Solus9/ Lumius/LS/CL-LED/Luxor (Euro)	Plugin Adapter Europé 220-240 V Max 15 VA, IP44	33920
	Pluto/Tellus/Solus6/Solus9/ Lumius/LS/CL-LED/Luxor (UK)	Plugin Adapter UK 220-240 V Max 15 VA, IP44	33921
	Pluto/Tellus/Solus6/Solus9/ Lumius/LS/CL-LED/Luxor (US)	Plugin Adapter US 100-120 V Max 15 VA, IP44	33922