

Plejd

TUOTELUETTELO

Tuoteluettelo

Kiekot & liitännälaitteet

SNRO.	Tuotelistaus		Yhteensopivuus
26 189 68	VRI-01-SW	Kiertohimmennin	Valkoinen kehys Exxact® ¹
26 189 00	DIM-01	Rasihimmennin	
26 189 01	DIM-02	Kaksoishimmennin	
26 189 49	DAL-01	DALI broadcast	
26 189 92	REL-02	Kaksoisrele	
26 189 02	CTR-01	Valonsäädin 1-10 V	
26 189 67	EXT-01	Vahvistin	
40 078 00	LED-10	LED-driver 10 W	
40 078 66	LED-75	LED-driver 75 W	

Valaisimet

SNRO.	Tuotelistaus		Väri	
41 252 00	DWN-01-W	Alasvalo Tilt	Valkoinen	
41 252 01	DWN-01-B	Alasvalo Tilt	Musta	
41 252 02	DWN-01-W 6-pack	Alasvalo Tilt	Valkoinen	
41 252 03	DWN-01-B 6-pack	Alasvalo Tilt	Musta	
41 252 04	DWN-02-W	Alasvalo Deep	Valkoinen	
41 252 05	DWN-02-B	Alasvalo Deep	Musta	
41 252 06	DWN-02-W 6-pack	Alasvalo Deep	Valkoinen	
41 252 07	DWN-02-B 6-pack	Alasvalo Deep	Musta	
41 252 08	LST-01-2M	LED-nauha 2 m		
41 252 09	LST-01-4M	LED-nauha 4 m		
41 252 10	LST-01-6M	LED-nauha 6 m		
45 063 00	OUT-01-W	Seinävalaisin	Valkoinen	<i>Tulossa</i>
45 063 01	OUT-01-G	Seinävalaisin	Harmaa	<i>Tulossa</i>
45 063 02	OUT-01-B	Seinävalaisin	Musta	<i>Tulossa</i>

Aurinkosuojaus

SNRO.	Tuotelistaus		
	JAL-01	Verhomoottorihjain	<i>Tulossa</i>

Integraatiot & etäohjaus

SNRO.	Tuotelistaus		
26 189 20	GWY-01	Gateway	

Langaton ohjaus

SNRO.	Tuotelistaus	Yhteensopivuus	
26 189 78	WIN-01	Langaton lähetin	
26 189 79	WMS-01	Langaton liiketunnistin	<i>Tulossa</i>
26 189 06	WPH-01-SW	Langaton painike	Valkoinen kehys Exxact® ¹
26 189 33	WPH-01-SA	Langaton painike	Antrasiitti kehys Exxact® ¹
26 189 07	WPH-01-EW	Langaton painike	Valkoinen kehys ELKO® ²
	WPH-01-EB*	Langaton painike	Musta kehys ELKO® ²
26 189 47	WRT-01-SW	Langaton kierto	Valkoinen kehys Exxact® ¹
26 189 44	WRT-01-EW	Langaton kierto	Valkoinen kehys ELKO® ²
	WRT-01-SA*	Langaton kierto	Antrasiitti kehys Exxact® ¹
	WRT-01-EB*	Langaton kierto	Musta kehys ELKO® ²

Tarvikkeet

SNRO.	Tuotelistaus	Yhteensopivuus	
26 189 31	SPR-01	Smart plug on/off Valkoinen	
26 189 32	SPR-01-BL	Smart plug on/off Musta	
26 189 09	RTR-01-SW	Kiertoadapteri	Valkoinen kehys Exxact® ¹
26 189 10	RTR-01-EW	Kiertoadapteri	Antrasiitti kehys Exxact® ¹
	RTR-01-SA*	Kiertoadapteri	Valkoinen kehys ELKO® ²
	RTR-01-EB*	Kiertoadapteri	Musta kehys ELKO® ²
26 189 03	BAT-01	Varavirtalähde	
26 189 05	MNT-01	Asennuspidikkeet	
26 189 91	MNT-02	Asennuskotelo	

*Ota yhteyttä Plejdiin saadaksesi lisätietoja

¹Tämän tavaramerkin omistaa Schneider Electric.

²Tämän tavaramerkin omistaa ELKO AS.

Plejd-tuotteiden käytön aloittaminen!

Oletko kiinnostunut Plejdistä ja haluatko tietää lisää tuotteistamme? Sähköasentajana voit ottaa yhteyttä myyjäämme saadaksesi ilmaisen tuotesittelyn.

Vieraile osoitteessa: plejd.fi/sahkoasentaja

Loppuasiakkaana voit kysyä Plejdistä sähköasentajaltasi.

Tervetuloa Plejd

Plejd valikoimasta löydät joka kohteeseen sopivat, helppokäyttöiset älykkäät valaisimet ja muut älytuotteet. Tuotteistamme on helppo koota yhtenäisiä, yksinkertaisia ja älykkäitä ratkaisuja. Ne sopivat niin sähköalan ammattilaisten, yksityishenkilöiden kuin yritystenkin tarpeisiin.

Rakensitpa sitten uutta, remontoit vanhaa tai etsit uusia älyratkaisuja vanhaan tilaan, Plejdiltä löydät aina ihanteellisen ratkaisun. Koska Plejdin ratkaisut ovat langattomia, niitä on helppo lisätä tarpeen mukaan järjestelmään myös jälkikäteen.

Tuotteiden asentaminen ja asetusten määrittäminen sujuu kätevästi Plejd-sovelluksen avulla. Voit hallita Plejd-ratkaisujasi joko intuitiivisen sovelluksen avulla tai perinteisten valokatkaisijoiden avulla. Sovelluksessa voit luoda erilaisia mukautettuja valaistustilanteita. Lisäksi voit asettaa tuotteet toimimaan ajastimella tai tietyksi ajaksi kerrallaan.

Sisältö

6	Tietoa meistä
8	Sovellus
10	Kiekot & liitäntälaitteet
18	Valaisimet
23	Aurinkosuojaus
24	Integraatiot & etäohjaus
25	Langaton ohjaus
30	Tarvikkeet



1 milj+
Plejd-järjestelmää



5 milj+
Asennettua laitetta



50 000+
Sähköasentajaa





Täydellinen valikoima

Tuotevalikoimamme on räätälöity vastaamaan moniin erilaisiin tarpeisiin. Se on myös monella tapaa perinteisiä valaistusjärjestelmiä edullisempi vaihtoehto. Jokainen järjestelmään lisättävä Plejd-tuote tekee järjestelmästä entistä hyödyllisemmän ja tehokkaamman.

Ohjelmistopohjaiset tuotteemme helpottavat valaistuksen käyttöä, sillä niiden ansiosta sinun ei enää tarvitse käyttää useampia rinnakkaisia ratkaisuja. Näin asennus sujuu vaivatta ja saatavilla oleva ratkaisuvalikoima kasvaa, mikä tekee myös sähköasentajien työstä entistä tehokkaampaa ja helpompaa.

 MADE IN SWEDEN

Kehitämme kaikki tuotteemme ja palvelumme itse. Hallitsemalla itse koko ketjua aina ensimmäisistä luonnoksista ja ideoista valmiisiin tuotteisiin voimme kehittää tuotteitamme turvallisesti ja varmasti, jotta ne ovat sekä omien sisäisten tiukkojen vaatimustemme että ulkoisten vaatimusten mukaisia.

Näin se toimii

Haluamme tehdä Plejd käyttöönnotosta sinulle mahdollisimman helppoa. Siksi kaikki ratkaisumme onkin suunniteltu niin, että siirtymä perinteisistä valaistustuotteista uuden ajan valaisimiin sujuu kuin tanssi. Tuotteemme on yhdistetty toisiinsa kestäväällä mesh-verkkotekniikalla, joka pidentää kantamaa ja mahdollistaa langattoman viestinnän laitteiden välillä ilman keskitintä.

Tuotteet käyttävät myös Bluetooth® kommunikoidakseen suoraan matkapuhelimen tai tabletin kanssa, minkä ansiosta sähköasentajalla on työkalu määrityksiä varten valmiina taskussaan ilman lisälaitteita. Plejd-järjestelmä muodostaa yhteyden Internetiin Gateway-ominaisuuden avulla. Tämä mahdollistaa paitsi järjestelmän etähallinnan myös kolmansien osapuolten palveluiden hyödyntämisen.



Plejd ratkaisujen mukautettavat valaistus-tilanteet ja ajastustoiminnot tekevät arjesta sujuvampaa. Käyttäjätasoisesta sovelluksen ansiosta voit hallita ja hienosäätää asetuksia helposti mielesi mukaisiksi.



Plejd minimalististen tehokkaat ratkaisut tekevät toimitiloistasi entistä tyylikkäämmät. Voit automatisoida tuotteiden toimintaa ajastinten ja mukautettavien valaistus-tilanteiden avulla.

Plejd-tuki



Kokoneiden ja koulutettujen sähköasentajien tarjoamaa arvostettua tukea saat aina, kun tarvitset apua. Koska kehitämme tuotteemme itse, hallussamme on kaikki osaaminen optimaalisen tuen tarjoamiseen erilaisiin tilanteisiin aina yksinkertaisista kysymyksistä tekniseen tukeen ja neuvontaan.

Puhelin | 020 730 7235 **Sähköposti** | tuki@plejd.com **Web** | plejd.com/fi-fi/yhteystiedot



Löydät ryhmän Plejd Support Facebookista. Siellä tukemme vastaa kysymyksiin ja osallistuu keskusteluihin yhdessä muiden Plejd-käyttäjien kanssa.

Web | facebook.com/groups/plejdsupport

Sovellus

Plejd-järjestelmän sydän on valaistuksen hallinta-sovellus, jonka käyttö on yksinkertaista ja käyttöliittymä intuitiivinen. Se on myös sähköasentajan kannalta arvokas työkalu, joka tekee tuotteiden asentamisesta ja niiden asetusten määrittämisestä helppoa. Kaikki toimii langattomasti, joten asetusten hienosäätö ja mahdollinen vianmääritys onnistuvat paikan päällä ilman, että tuotteeseen tarvitsee päästä fyysisesti käsiksi. Järjestelmä muodostaa Plejd Gateway avulla

yhteyden Internetiin, mikä mahdollistaa vianmäärityksen myös etänä. Sen lisäksi, että sovellus on sähköasentajan kannalta tehokas työkalu, se tarjoaa käyttäjälle laajan valikoiman erilaisia älykkäitä toimintoja. Näihin lukeutuvat muun muassa mukautettavat valaistustilanteet, erilaiset ajastimet ja integraatiot. Sovellus on erittäin helppokäyttöinen, joten Plejd-tuotteiden hallinta on helppoa niin sähköasentajan kuin käyttäjänkin näkökulmasta.

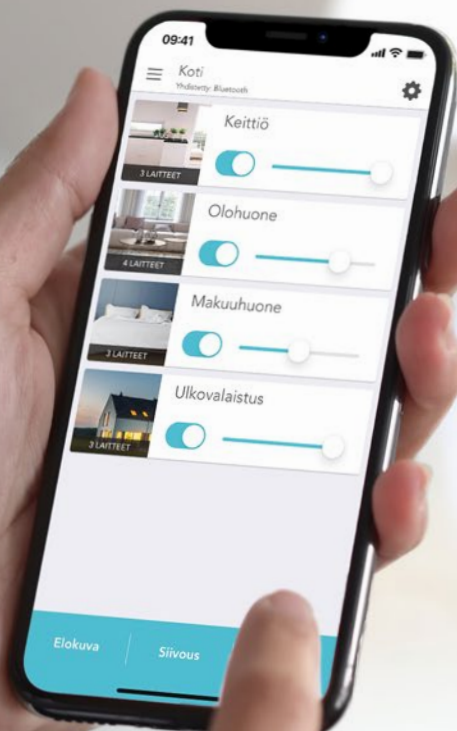

Yksinkertaisen ja helppokäyttöisen sovelluksemme voi ladata App Storesta ja Google Playsta.



Seuraavassa muutamia
sovelluksen toiminnoista!



Kytkin, sovellus tai ääni

Voit käyttää Plejd-järjestelmää äänikomennoilla tai perinteisten valokatkaisijoiden tai sovelluksen avulla. Ääniohjaus vaatii Plejd Gateway ja integroinnin kolmannen osapuolen palveluun.



Valaistustilanteet

Luo eri tilanteisiin sopivia valaistustilanteita ja sytytä ne tavallisesta valokatkaisimesta tai sovelluksen kautta.



Aikatoiminnot

Ajasta valaistus joko kellonajan tai auringon nousun ja laskun mukaan.



Liiketunnistin

Ohjaa valoasi liiketunnistimella ja säädä niitä vaivatta liikkeentunnistustuen avulla.



Lomatoiminto

Lomatoiminnon avulla voit asettaa valot himmenemään tai kytkeytymään päälle ja pois päältä automaattisesti. Tätä varten tarvitaan Gateway.



Integraatiot

Integroi älykodin muihin tuotteisiin Gatewayn avulla. Tulevaisuudenkestävän järjestelmän varmistamiseksi lisäämme valikoimaamme jatkuvasti uusia integraatioita.



Google Assistant ei ole saatavilla tietyillä kielillä ja maissa. Google ja Google Home ovat Google LLC:n tavaramerkkejä. Apple, HomeKit® ja App Store ovat Apple Inc:n Yhdysvalloissa ja muissa maissa rekisteröityjä tavaramerkkejä.

Kiekot & liitännälaitteet

Tuotevalikoimamme ytimessä on sarja älylaitteita, joita kutsumme "kiekoiksi". Kiekot asennetaan perinteisen valonohjauksen tapaan, yleensä valokatkaisijan taakse. Kiekot voi asentaa myös yhdessä valaisimen kanssa tai sähkökeskukseen.



Sisältö

- 12 Kiertohimmennin | VRI-01
- 13 Rasiahimmennin | DIM-01
- Kaksoishimmenni | DIM-02
- 14 DALI broadcast | DAL-01
- Kaksoisrele | REL-02
- 15 Controller | CTR-01
- 16 Extender | EXT-01
- LED-driver 10 W | LED-10
- 17 LED-driver 75 W | LED-75

Yleiset tekniset tiedot

Mitat	46x46x18 mm
Johdinala	Liitännät: 0,5–4,0 mm ²
Asennustiedot	Tuote asennetaan rasiaan painikkeen/kannen taakse tai seinään tai DIN-kiskoon asennuspidikkeen MNT-01 avulla (SNRO. 26 189 05 ei sisälly).
Radio	2,4 GHz mesh Bluetooth® <10 dBm
Kantama	Noin 10 m sisätiloissa. Plejdin mesh-tekniikka pidentää kantavuutta, koska laitteet ovat yhteydessä toisiinsa.



Ohjaa laitteitasi langattomasti muiden Plejd-tuotteiden kautta.



Luo aikatoimintoja, kuten astro- ja viikkokello.



Aktivoi tilannevalaistukset matkapuhelimesta, tabletista tai painikkeesta



Kiertohimmennin

VRI-01-SW SNRO. 26 189 68

Kiertohimmennin on säädin erityyppisille kuormille kahdella erillisellä sisääntulolla.

Enintään 300 VA.

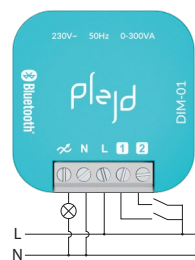

Tekniset tiedot

Verkköjännite	230 V/50 Hz
Valmiustilan kulutus	0,3 W
Käyttölämpötila	-20 ... +35 °C
Mitat	Asennuskehys 71x71 mm Asennussyvyys 28 mm Keskiölevy 55x55 mm
Kuormatyyppi	Laskeva reuna (trailing edge) Nouseva reuna (leading edge)
Suojaus	Ohjelmiston ylikuumenemissuoja Laitteen ylikuumenemissuoja Ohjelmiston ylikuormitussuoja

Kuorma

Halogeeni/hehkulamppu (230 V)	0-300 W
LED-valolähteet/liitäntälaitte (230 V laskeva reuna)	0-200 VA
LED-valolähteet/liitäntälaitte (230 V nouseva reuna)	0-100 VA
Elektroniset muuntajat (12 V halogeeni)	0-300 VA

Ei saa käyttää seuraavien kanssa: loisteputket, perinteiset muuntajat ja energiansäästölamput.

Yhteensopiva valkoisen Exxact® kehysen kanssa. Tämän tavaramerkin omistaa Schneider Electric.

Rasiahimmennin

DIM-01 SNRO. 26 189 00

Yleiskäyttöinen himmennin kahdella erillisellä tulolla ja säädettävä vähimmäis-, enimmäis- ja aloitustaso.

Enintään 300 VA.

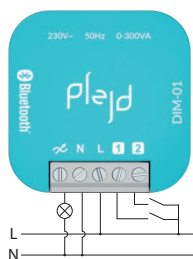

Tekniset tiedot

Verkköjännite	230 V/50 Hz
Valmiustilan kulutus	0,3 W
Käyttölämpötila	-20 ... +35 °C
Kuormatyyppi	Laskeva reuna (trailing edge) Nouseva reuna (leading edge)
Suojaus	Ohjelmiston ylikuumentussuoja Laitteen ylikuumentussuoja Ohjelmiston ylikuormitussuoja

Kuorma

Halogeeni/hehkulamppu (230 V)	0–300 W
LED-valolähteet/liitäntälaitte (230 V laskeva reuna)	0–200 VA
LED-valolähteet/liitäntälaitte (230 V nouseva reuna)	0–100 VA
Elektroniset muuntajat (12 V halogeeni)	0–300 VA

Ei saa käyttää seuraavien kanssa: loisteputket, perinteiset muuntajat ja energiansäästölamput.

[Tuoteluettelo >](#)

[Tekniset tiedot >](#)

Kaksoishimmennin

DIM-02 SNRO. 26 189 01

Kaksoishimmennin on kaksikanavainen yleishimmennin, jossa on kaksi erillistä sisääntuloa.

Enintään 100 VA kanavaa kohden.

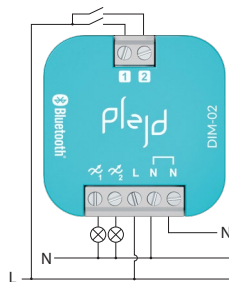

Tekniset tiedot

Verkköjännite	230 V/50 Hz
Valmiustilan kulutus	0,3 W
Käyttölämpötila	-20 ... +35 °C
Kuormatyyppi	Laskeva reuna (trailing edge) Nouseva reuna (leading edge)
Suojaus	Ohjelmiston ylikuumentussuoja Laitteen ylikuumentussuoja Ohjelmiston ylikuormitussuoja

Kuorma per lähtö (enimmäisteho yhteensä 200 VA)

Halogeeni/hehkulamppu (230 V)	0–100 W
LED-valolähteet/liitäntälaitte (230 V laskeva reuna)	0–100 VA
LED-valolähteet/liitäntälaitte (230 V nouseva reuna)	0–50 VA
Elektroniset muuntajat (12 V halogeeni)	0–100 VA

Ei saa käyttää seuraavien kanssa: loisteputket, perinteiset muuntajat ja energiansäästölamput.

[Tuoteluettelo >](#)

[Tekniset tiedot >](#)

DALI broadcast

DAL-01 SNRO. 26 189 49

DAL-01:tä käytetään valaistustuotteiden ohjaamiseen DALI-väylän kautta. DALI-2, jossa tuki tunable white -ohjaukselle, Device Type 8 (DT8).

Tekniset tiedot	
Verkköjännite	230 VAC/50 Hz, enintään 0,05 A
Valmiustilan kulutus	0,4 W
Käyttölämpötila	-25 ... +35 °C
DALI-väylä	Enintään 64 DALI-kuormaa Syöttövirta 128 mA Maksimi syöttövirta 150 mA Kaapelin maksimipituus 300 m (1,5 mm ²) Peruseristys
Suojaus	Yliämpötila, ohjelmisto Oikosulkusuojaus

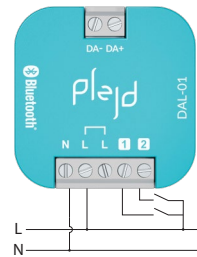

[Tuoteluettelo >](#)

[Tekniset tiedot >](#)

Kaksoisrele

REL-02 SNRO. 26 189 92

Kaksoisreleessä on kaksi kosketinta, joten sen avulla voidaan ohjata kahta erillistä kuormaa.

Tekniset tiedot	
Verkköjännite	230 V/50 Hz
Valmiustilan kulutus	0,3 W
Käyttölämpötila	-25 ... +35 °C
Katkaisimen tyyppi	Rele, Mikroväli (μ)
Suojaus	Ohjelmiston ylikuumentussuoja Nollapistekytkenä/ylikuormasuojana

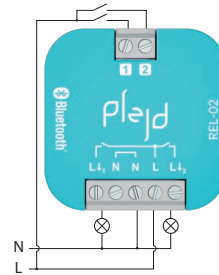

Kuorma	PF	Nimellisteho*	VA*	Virta*
Halogeeni/hehkulamppu (230 V)	1	3500 W	3500	16 A
LED-kuormitukset	0,9	800 W	1000	4 A
Loisteputki, kompensoimaton	0,3	700 W	2300	10 A
Loisteputki, kompensoitu	0,85	1500 W	1750	8 A
Matalajännitehalogeeni, elektroninen	0,8	1500 W	1750	8 A
Matalajännitehalogeeni, perinteinen	0,95	1200 W	1200	5 A
Energiansäästölamput	0,6	500 W	800	4 A

*Jaettu molemmille lähdöille.

[Tuoteluettelo >](#)

[Tekniset tiedot >](#)



Valonsäädin 1-10 V

CTR-01 SNRO. 26 189 02

CTR-01 voi käyttää releenä tai sellaisten kolmannen osapuolen tuotteiden ohjaamiseen, joissa on 0-10 V:n tai 1-10 V:n tulo.

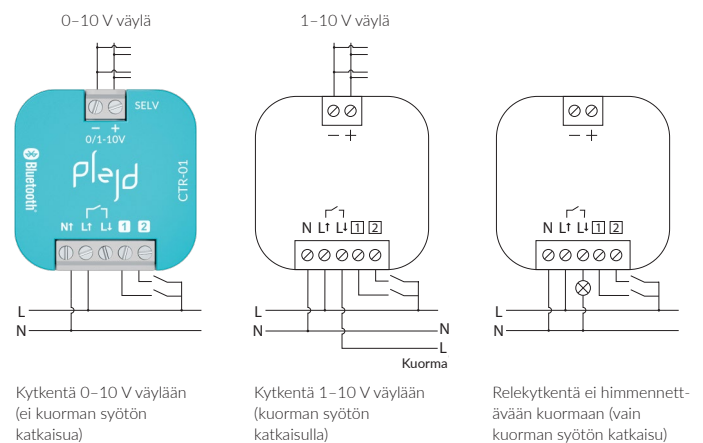

Tekniset tiedot

Verkköjännite	230 V/50 Hz
Valmiustilan kulutus	<0,5 W
Käyttölämpötila	-20 ... +35 °C
Katkaisimen tyyppi	Rele, Mikroväli (μ)
Suojaus	Ohjelmiston ylikuormenemissuoja Nollapistekytkenä/ylikuormasuoja

Kuorma	PF	Nimellisteho	VA	Virta
Halogeeni/hehkulamppu (230 V)	1	3500 W	3500	16 A
LED-kuormitukset	0,9	800 W	1000	4 A
Loisteputki, kompensoimaton	0,3	700 W	2300	10 A
Loisteputki, kompensoitu	0,85	1500 W	1750	8 A
Matalajännitehalogeeni, elektroninen	0,8	1500 W	1750	8 A
Matalajännitehalogeeni, perinteinen	0,95	1200 W	1200	5 A
Energiansäästölamput	0,6	500 W	800	4 A

Vahvistin

EXT-01 SNRO. 26 189 67

EXT-01 lisää Plejd-mesh-verkon kantamaa ja sitä voidaan käyttää langattomaan ohjaukseen kahden erillisen sisääntulon kautta. Se toimii myös varavirtalähteenä integroidulla BAT-01:llä.

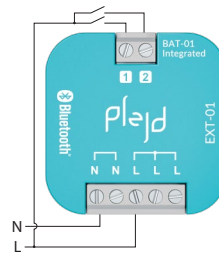

Tekniset tiedot

Verkköjännite	230 V/50 Hz, enintään 0,02 A
Valmiustilan kulutus	0,2 W
Käyttölämpötila	-25 ... +35 °C
Arvioitu akun käyttöikä	Käyttöikä jopa 10 vuotta

[Tuoteluettelo >](#)

[Tekniset tiedot >](#)

LED-driver 10 W

LED-10 SNRO. 40 078 00

LED-driver 10 W sisäisellä himmennystoiminnolla yhdelle LED-valaisimelle tai useille LED-valaisimille (150–700 mA) tai LED-valonauhoille (12/24 V DC), enintään 10 W.

Himmennettävissä 1–100 %.

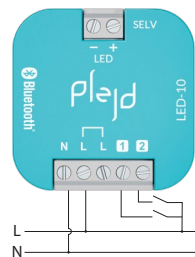

Tekniset tiedot

Verkköjännite	230 VAC/50 Hz, enintään 0,15 A
Valmiustilan kulutus	Psb/Pnet: 0,3 W
Käyttölämpötila	-20 ... +35 °C
Suojaus	Ohjelmiston ylikuormenemissuoja Oikosulkusuojaus
Hyötysuhde täydellä kuormituksella	83 %
Tehokerroin (PF)	0,6
(V)ulostulo	3–28 V DC

Kuorma (CC)

150 mA	1–4 W
350 mA	1–9 W
500 mA	1–10 W
700 mA	1–10 W

Kuorma (CV)

12 V (DC)	0–8 W
24 V (DC)	0–10 W

Käytetään vain LED-kuormille (DC).

[Tuoteluettelo >](#)

[Tekniset tiedot >](#)

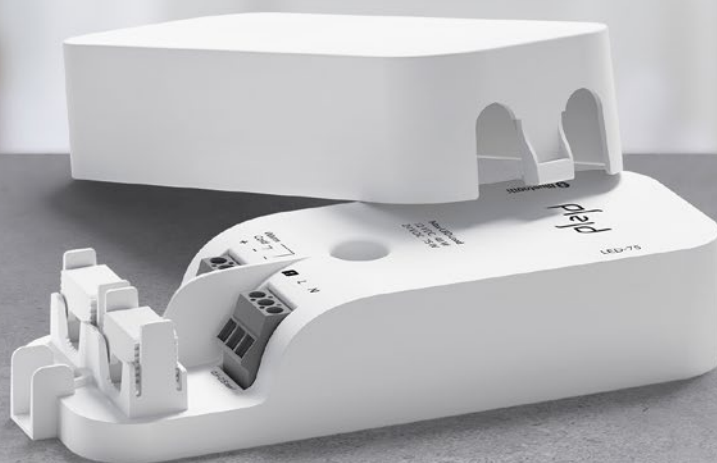

LED-driver 75 W

LED-75 SNRO. 40 078 66

LED-driver sisäisellä himmennystoiminnolla LED-valonauhoille (12/24 V DC), enintään 75 W.

Tuki värilämpötilan säätöön Tunable White (TW) LED-nauhoille.

Tekniset tiedot

Verkköjännite	230 V/50 Hz, enintään 0,5 A
Valmiustilan kulutus	Psb/Pnet: 0,35 W
Käyttölämpötila	-25 ... +40 °C Ei kondensoituvaa
Suojaus	Ohjelmiston ylikuumenemissuoja Oikosulkusuojaus
Hyötysuhde täydellä kuormituksella	90 %
Mitat	162x62x34 mm
Johdinala	Liitännät: 0,5-2,5 mm ²

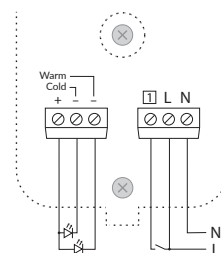

Kuorma (CV)

12 V (DC)	1-40 W
24 V (DC)	1-75 W

Jos kuorma ei tue värilämpötilan säätöä, lähdeksi käy kumpi vain negatiivista (-) liittimistä.

Valaisimet

Valaisinsarjamme tuo säädettävän värilämpötilan kaikkien saataville. Paitsi että se luo joustavuutta sähköasentajalle, se antaa myös loppuasiakkaalle mahdollisuuden mukauttaa valoa designvalinnan ja tilaisuuden mukaan.

Integroimalla ohjauksen valaisimeen olemme luoneet uuden tason joustavaan valaistusasennukseen, jossa ryhmittely onnistuu langattomasti ilman johtoja tai maksimitehon huomioimista. Kaikki asetukset tehdään kätevästi ja helposti Plejd-sovelluksessa.

Valaisimia voi tuttuun tapaan ohjata langattomasti muiden Plejd-tuotteiden kautta, sovelluksella tai tavallisella palauttavalla painikkeella.



Sisältö

- 19 Alasvalo Tilt | DWN-01
- 20 Alasvalo Deep | DWN-02
- 21 LED-nauha | LST-01
- 22 Seinävalaisin | OUT-01

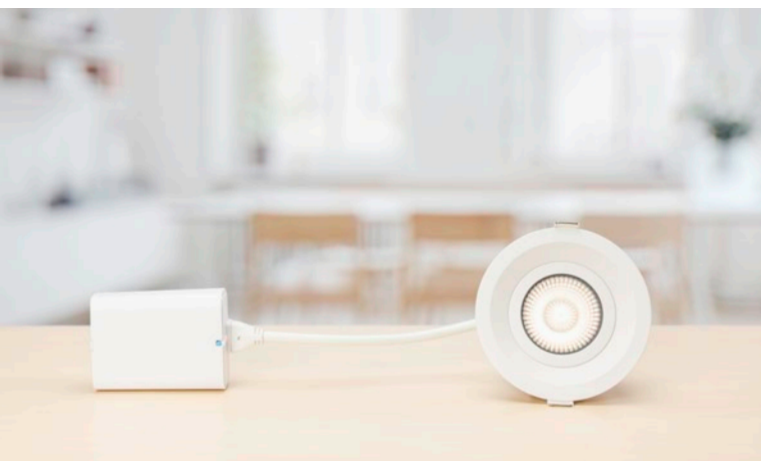

Alasvalo Tilt

DWN-01

DWN-01 on älyvalo, josta löytyy säädettävä värilämpötila sekä sisäänrakennettu himmennystoiminto. Alasvalo Tilt valonlähdettä voidaan kallistaa sivusuunnassa huoneen valaistuksen vaihtelemiseksi. Ulkoista himmennintä ei saa käyttää. Tuote voidaan ryhmitellä langattomasti ja ohjata sovelluksen, muiden Plejd-tuotteiden tai langallisen painikkeen kautta.

DWN-01:n värilämpötila on säädettävissä ja se voidaan säätää kiinteään lämpötilaan tai himmentää lämpimäksi.

Tuotelistaus

DWN-01-W	Valkoinen (RAL 9003)	SNRO. 41 252 00
DWN-01-B	Musta (RAL 9004)	SNRO. 41 252 01
DWN-01-W 6-pack	Valkoinen (RAL 9003)	SNRO. 41 252 02
DWN-01-B 6-pack	Musta (RAL 9004)	SNRO. 41 252 03

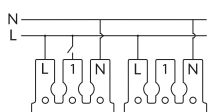
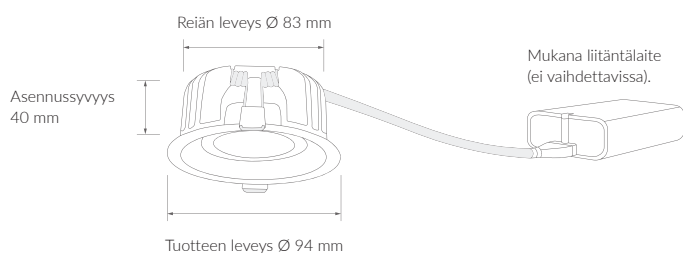

Valaisin 1 Valaisin 2

Älä kytke sisään tuloa 1 useiden tuotteiden välille. Ryhmän useiden valaisimien ohjaus ja kytkentä tehdään langattomasti sovelluksessa.



Valkoinen Musta

Valotiedot

Valovirta	515 lm
Tunable white	2200–4000 K
Hajontakulma	40°
Kallistettava	22°
Himmennys	0,1–100 %
RA	90
SDCM	3
L70/B50	60000 h

Tekniset tiedot

IP-luokka valaisin	IP44
IP-luokka liitintälaite	IP20
Eristysluokka	Luokka II
Ympäristön lämpötila	-25 ... +35 °C
Suurin teho	8 W
Energiatehokkuusluokka	F
Verkköjännite	230 V~ 50 Hz
Valmiustilan kulutus	Pnet: 0,09 W
Isosafe	Matala asennussyvyys. Voidaan asentaa suoraan eristystä vasten.
Käyttöympäristö	Sisätiloissa/ulkona (esim. räystäs)

Yhteydet

2,4 GHz mesh Bluetooth® <10 dBm	Kantama: Noin 10 m sisätiloissa. Plejdin mesh-tekniikka pidentää kantavuutta, koska laitteet ovat yhteydessä toisiinsa.
---------------------------------------	---



Alasvalo Deep

DWN-02



Valkoinen Musta

DWN-02 on älyvalo, josta löytyy säädettävä värilämpötila sekä sisäänrakennettu himmennystoiminto. Ulkoista himmennintä ei saa käyttää. Tuote voidaan ryhmitellä langattomasti ja ohjata sovelluksen, muiden Plejd-tuotteiden tai langallisen painikkeen kautta.

DWN-02:n värilämpötila on säädettävissä ja se voidaan säätää kiinteään lämpötilaan tai himmentää lämpimäksi.

Tuotelistaus

DWN-02-W	Valkoinen (RAL 9003)	SNRO. 41 252 04
DWN-02-B	Musta (RAL 9004)	SNRO. 41 252 05
DWN-02-W 6-pack	Valkoinen (RAL 9003)	SNRO. 41 252 06
DWN-02-B 6-pack	Musta (RAL 9004)	SNRO. 41 252 07

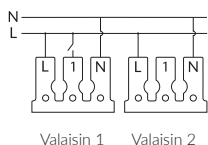
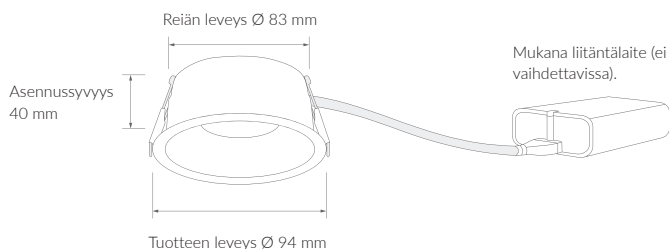

Älä kytke sisääntuloa 1 useiden tuotteiden välille. Ryhmän useiden valaisimien ohjaus ja kytkentä tehdään langattomasti sovelluksessa.

Valotiedot

Valovirta	515 lm
Tunable white	2 200–4 000 K
Hajontakulma	40°
Himmennys	0,1–100 %
RA	90
SDCM	3
L70/B50	60 000 h

Tekniset tiedot

IP-luokka valaisin katon alla	IP44
IP-luokka liitäntälaitte	IP20
Eristysluokka	Luokka II
Ympäristön lämpötila	-25 ... +35 °C
Suurin teho	8 W
Energiatohokkuusluokka	F
Verkköjännite	230 V~ 50 Hz
Valmiustilan kulutus	Pnet: 0,09 W
Isosafe	Matala asennussyvyys. Voidaan asentaa suoraan eristystä vasten
Käyttöympäristö	Sisätiloissa/ulkona (esim. räystäs)

Radio

2,4 GHz mesh
Bluetooth®
<10 dBm

Kantama:
Noin 10 m sisätiloissa.
Plejdin mesh-tekniikka pidentää kantavuutta, koska laitteet ovat yhteydessä toisiinsa.



LED-nauha

LST-01

LST-01 on himmennettävä LED-nauha, jossa on säädettävä värilämpötila sekä se on LED-75 kanssa yhteensopiva. Voidaan katkoa 50mm välein. Suojausluokka IP66. Tiheään sijoitettujen valodiodien ansiosta nauha näyttää yhtenäiseltä diffusorin sisällä, jopa ohuilla profiileilla.

LED-nauha voidaan asentaa toimitetulla kaksipuolisella teipillä vähintään 13 mm leveisiin profiileihin.

Tuotelistaus

LST-01-2M	2 metriä	SNRO. 41 252 08
LST-01-4M	4 metriä	SNRO. 41 252 09
LST-01-6M	6 metriä	SNRO. 41 252 10



Käytä LED-75 kanssa

Valotiedot

Valovirta	960 lm/m
Tunable white	2200–4000 K
Himmennys	0,1–100 %
RA	90
SDCM	3
L70/B50	60000 h

Tekniset tiedot

IP-luokka	IP66
Eristysluokka	Luokka III
Ympäristön lämpötila	-25 ... +35 °C
Suurin teho	9,6 W/m
Energiätehokkuusluokka	F
Käyttöjännite	24 V DC (3-johdin, yhteinen anodi +)
Johdinala	0,34 mm ² Enintään 2 A

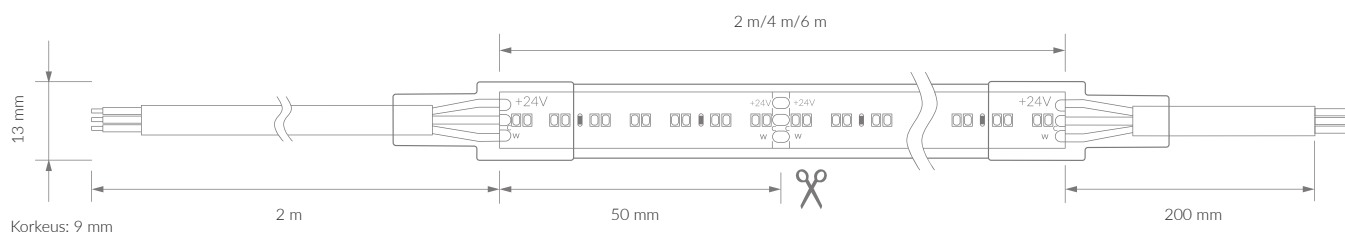

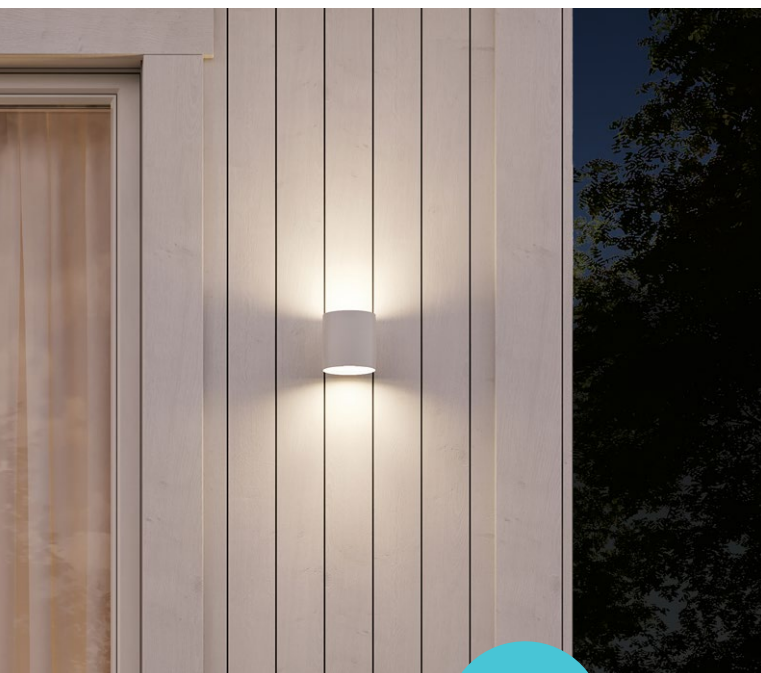

Tulossa

Seinävalaisin

OUT-01



OUT-01 on seinävalaisin sisäänrakennetulla LED-valolla ja tarkoitettu ulkokäyttöön esimerkiksi julkisivujen valaisemiseen. Siinä on säädettävä värilämpötila ja se voidaan asettaa valaisemaan ylös, alas tai molempiin suuntiin samanaikaisesti. Tuotteessa on sisäänrakennetut aikatoiminnot, kuten astrokello valon automaattiseen sytyttämiseen auringon laskiessa ja sen sammuttamiseen auringon noustessa. Se myös säilyttää astrokellon aikatoiminnot sähkökatkon jälkeen, koska tuotteeseen on integroitu vara-akku. Asetukset on helppo määrittää Plejd-sovelluksessa.

Tuotelistaus

OUT-01-W	Valkoinen (RAL 9003)	SNRO. 45 063 00
OUT-01-G	Harmaa (RAL 7042)	SNRO. 45 063 01
OUT-01-B	Musta (RAL 7021)	SNRO. 45 063 02

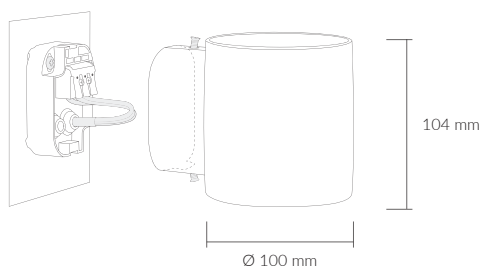
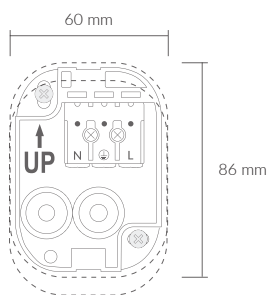

Valotiedot

Valovirta	2x300 lm
Tunable white	2200–4000 K
Hajontakulma	45°
Himmennys	0,1–100 %
RA	90
SDCM	3
L70/B50	60000 h

Tekniset tiedot

IP-luokka	IP45
Eristysluokka	Luokka I
Ympäristön lämpötila	-25 ... +35 °C
Arvioitu akun käyttöikä	Käyttöikä jopa 10 vuotta
Suurin teho	8,3 W (2x4,15 W)
Energiatohokkuusluokka	F
Verkköjännite	230 V~ 50 Hz
Tehokerroin (PF)	0,9
Valmiustilan kulutus	Pnet: 0,10 W
Maksimivirta ketjutettaessa	16 A

Yhteydet

2,4 GHz mesh Bluetooth® <10 dBm	Plejdin mesh-tekniikka pidentää kantavuutta, koska laitteet ovat yhteydessä toisiinsa.
---------------------------------	--

Aurinkosuojaus

Älykäs verhomoottoriohjain JAL-01 voit helposti ohjata aurinkosuojaasi ja parantaa mukavuutta ja tyyliä missä tahansa huoneessa. Säädä valon ja yksityisyyden tasoa ja luo täydellinen tunnelma mihin tahansa vuorokaudenaikaan.



Tulossa

Verhomoottoriohjain

JAL-01

JAL-01 on moottoriohjain (230V ohjattaville moottoreille), jota käytetään aurinkosuojien, kuten sälerullainten ja ulkosälekkaihtimien ohjaamiseen. Sisäänrakennetun viikko- tai astrokellon avulla voidaan tehdä automaattisia ajastuksia. Ohjaa valaistustilanteiden avulla tai suoraan painikkeella.

Ikkunaverhon tai -kaihtimen asento ja kallistuskulma näkyvät suoraan sovelluksesta. Tuotetta voidaan etäohjata Internetin välityksellä tuotteen GWY-01 avulla (ei sisälly pakkaukseen).

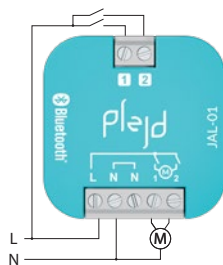

Tekniset tiedot

Verkköjännite	230 V~ 50 Hz
Valmiustilan kulutus	0,3 W
Käyttölämpötila	-25 ... +70 °C
Mitat	46x46x18 mm
Katkaisimen tyyppi	Rele 5 A , Mikroväli (μ)
Suojaus	Ohjelmiston ylikuormenemissuoja Nollapistekytkentä/ylikuormasuoja
Johdinala	Liitännät: 0,5–4,0 mm ²
Yhteydet	2,4 GHz-Netz Bluetooth® <10 dBm
Kantama	Noin 10 m sisätiloissa Plejdin mesh-teknikka pidentää kantavuutta, koska laitteet ovat yhteydessä toisiinsa.

Integraatiot & etäohjaus

Gateway-ratkaisun avulla saat Plejd-tuotteistasi vielä enemmän irti. Gateway mahdollistaa tuotteiden etähallinnan riippumatta siitä, missä kulloinkin olet. Lisäksi Gateway mahdollistaa integroinnit kolmannen osapuolen palveluihin, kuten Google Home, Apple HomeKit®, Alexa ja Homey.

Näiden palveluiden kautta saat yhdistettyä Plejd-tuotteesi muihin älytuotteisiisi ja voit hallita sitä virtuaaliavustajien tai muiden älykosisovellusten avulla.

Gateway

GWY-01 SNRO. 26 189 20

Gateway yhdistää käyttäjän Plejd-meshin Internetiin, jolloin Plejd-järjestelmää voidaan ohjata käyttäjänsi-jainnista riippumatta.



Google Assistant ei ole saatavilla tietyillä kielillä ja maissa. Google ja Google Home ovat Google LLC:n tavaramerkkejä. Apple, HomeKit® ja App Store ovat Apple Inc:n Yhdysvalloissa ja muissa maissa rekisteröityjä tavaramerkkejä.

Tekniset tiedot

Tehonkulutus	0,6 W
Käyttölämpötila	0 ... +35 °C
Mitat	70x70x20 mm
LAN-Liitäntä	Ethernet/RJ45
Yhteydet	2,4 GHz mesh Bluetooth® <10 dBm
Kantama	Noin 10 m sisätiloissa. Plejdin mesh-tekniikka pidentää kantavuutta, koska laitteet ovat yhteydessä toisiinsa.



Langaton ohjaus

Langattomien tuotteiden käyttäminen ammattiasennuksessa ei saa tarkoittaa kompromisseja loppuasiakkaalle. Meille on tärkeää, että järjestelmä on viiveetön ja että käyttöliittymän tuntuma on yhtä hyvä, tai jopa parempi, kuin langallisilla vaihtoehdoilla. Tuotteidemme paristojen käyttöikä on niin pitkä, että huoltovälit vastaavat remontoituvälisiä. Siksi säännöllisen huollon tarve on erittäin vähäinen.

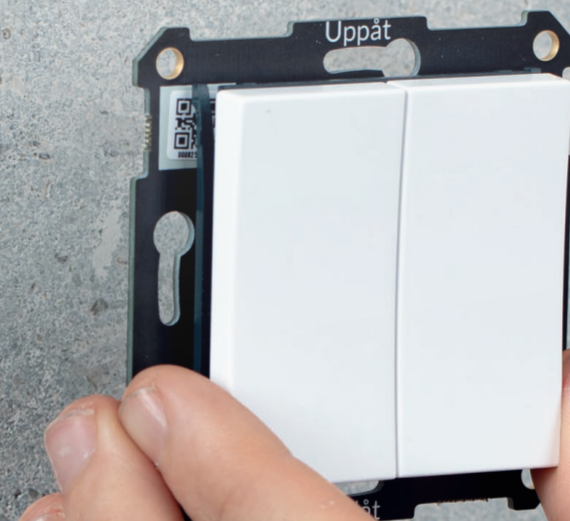

Sisältö

- 26 Langaton lähetin | WIN-01
- 27 Langaton liiketunnistin | WMS-01
- 28 Langaton painike | WPH-01
- Langaton kierto | WRT-01



Langaton lähetin

WIN-01 SNRO. 26 189 78

WIN-01:ssä on kaksi sisääntuloa johon voidaan kytkeä minkä valmistajan tahansa kytkin ohjatakseen muita Plejd tuotteita langattomasti. Mukana toimitetun CR2450-pariston odotettu käyttöikä on 15 vuotta.

WIN-01 on rakenteeltaan ohut, joten se mahtuu helposti virtakytkimen taakse rasiassa sekä korotuskehyksessä.

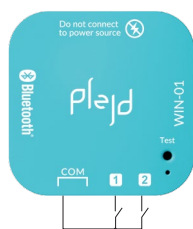

Tekniset tiedot

Pariston käyttöikä	Jopa noin 15 vuotta (1xCR2450)
Mitat	42x42x8 mm
Käyttölämpötila	-25 ... +35 °C Ei kondensoituva
Johdinala	Liitännät: 1,5–2,5 mm ²
Yhteydet	2.4 GHz mesh Bluetooth® <10 dBm
Kantama	Noin 10 m sisätiloissa. Paristokäyttöiset tuotteet eivät laajenna Plejd mesh verkkoa.

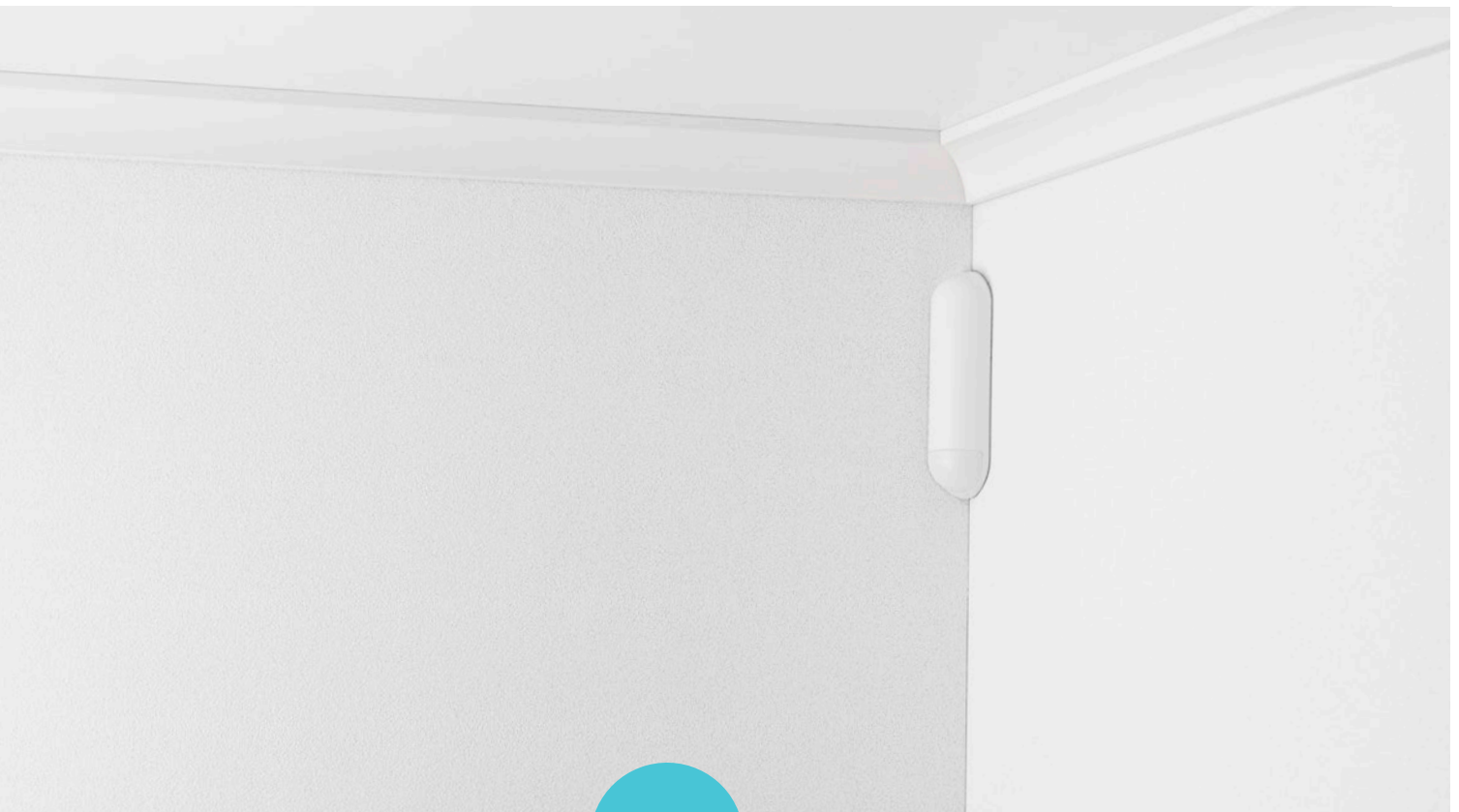

Tulossa

Langaton liiketunnistin

WMS-01 SNRO. 26 189 79

Langatonta tunnistinta käytetään valaisimien automaattiseen sytyttämiseen ja/tai sammuttamiseen liikkeen perusteella. Siinä on jopa 7 metrin tunnistusalue ja paristo, jonka arvioitu käyttöikä on jopa 10 vuotta.

Tuotteen käytännöllinen muotoilu mahdollistaa huomaamattoman asennuksen huoneen nurkkaan ruuvilla tai mukana toimitetulla kaksipuolisella teipillä.

Liikkeen tunnistus voidaan yhdistää saumattomasti Plejd-järjestelmän muuhun ohjaukseen, kuten painikkeeseen, sovellukseen ja aikatoimintoihin. Asetukset tehdään helposti Plejd-sovelluksessa.

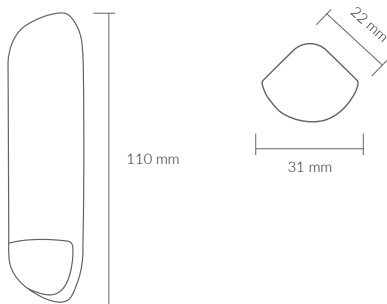

Tekniset tiedot

Tunnistin	PIR (Passive Infrared)
Tunnistusalue*	Suuret liikkeet: 7 m Pienet liikkeet: 3,5 m *Testattu IEC 63180:n mukaisesti.
Pariston käyttöikä	Akun arvioitu käyttöikä jopa 10 vuotta (mukana 1xAA-litiumparisto*) *Litiumparistoa suositellaan käyttöiän maksimoimiseksi.
Asennuskorkeus (suositus)	2,2 m +/- 10 cm
Tunnistuskulma	90°
Mitat	110x31x25 mm
Käyttöympäristö	Sisätiloissa
Ympäristön lämpötila	0 ... +35 °C
Yhteydet	2,4 GHz mesh Bluetooth® <10 dBm
Kantama	Noin 10 m sisätiloissa. Paristokäyttöiset tuotteet eivät laajenna Plejd mesh verkkoa.

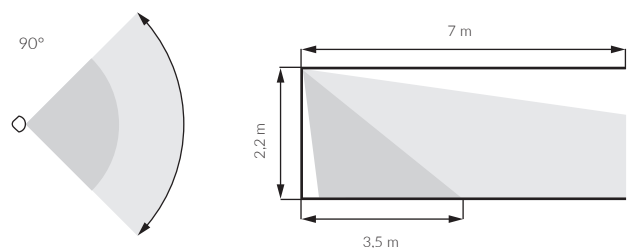

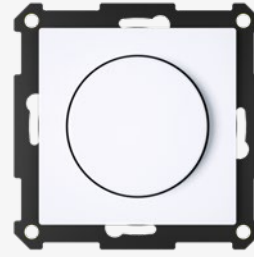
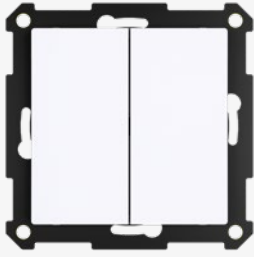

Langaton painike

WPH-01

Langaton kytkin mahdollistaa yhden tai useamman Plejd tuotteen ohjauksen. Mukana vipupainike ja kruunupainike. Sijoita helposti mihin tahansa kohtaan kaksipuolisella teipillä, asennus kehykseen itsenäisesti tai yhdessä tavallisen valaisinpainikkeen kanssa.

Tuotelistaus	Yhteensopivuus	
WPH-01-SW	Valkoinen kehys Exxact ^①	SNRO. 26 189 06
WPH-01-SA	Antrasiitti kehys Exxact ^①	SNRO. 26 189 33
WPH-01-EW	Valkoinen kehys ELKO ^②	SNRO. 26 189 07
WPH-01-EB*	Musta kehys ELKO ^②	

*Ota yhteyttä Plejdiin saadaksesi lisätietoja

^①Tämän tavaramerkin omistaa Schneider Electric.

^②Tämän tavaramerkin omistaa ELKO AS.

Tekniset tiedot

Pariston käyttöikä	Jopa noin 15 vuotta (2xCR2032)
Käyttölämpötila	-25 ... +35 °C, ei kondensoituva
Mitat	Asennuskehys 71x71 mm Asennussyvyys 0 mm Keskiölevy 55x55 mm
Yhteydet	2,4 GHz mesh Bluetooth® <10 dBm
Kantama	Noin 10 m sisätiloissa. Paristokäyttöiset tuotteet eivät laajenna Plejd mesh verkkoa.

Tuoteluettelo >



Langaton kierto

WRT-01

Langaton kierto mahdollistaa yhden tai useamman Plejd tuotteen ohjauksen. Mukana ohjauspyörä ja keskiölevy. Sijoita helposti mihin tahansa kohtaan kaksipuolisella teipillä, asennus kehykseen itsenäisesti tai yhdessä tavallisen valaisinpainikkeen kanssa.

Tuotelistaus	Yhteensopivuus	
WRT-01-SW	Valkoinen kehys Exxact ^①	SNRO. 26 189 47
WRT-01-EW	Valkoinen kehys ELKO ^②	SNRO. 26 189 44
WRT-01-SA*	Antrasiitti kehys Exxact ^①	
WRT-01-EB*	Musta kehys ELKO ^②	

*Ota yhteyttä Plejdiin saadaksesi lisätietoja

^①Tämän tavaramerkin omistaa Schneider Electric.

^②Tämän tavaramerkin omistaa ELKO AS.

Tekniset tiedot

Pariston käyttöikä	Jopa noin 15 vuotta (3xCR2032)
Käyttölämpötila	-25 ... +35 °C, ei kondensoituva
Mitat	Asennuskehys 71x71 mm Asennussyvyys 0 mm Keskiölevy 55x55 mm
Yhteydet	2,4 GHz mesh Bluetooth® <10 dBm
Kantama	Noin 10 m sisätiloissa. Paristokäyttöiset tuotteet eivät laajenna Plejd mesh verkkoa.

Tuoteluettelo >



Tarvikkeet

Tuotteidemme joustavuuden lisäämiseksi olemme kehittäneet sarjan räätälöityjä lisävarusteita, jotka mahdollistavat useampia käyttökohteita. Tarjoamalla erilaisia lisävarusteita erillistuotteiden sijaan luodaan laajempi valikoima ratkaisuja, jotka on lisäksi helppo varastoida sekä myymälässä että huoltoautossa.



Sisältö

- 31 Smart plug on/off | SPR-01
- 32 Kiertoadapteri | RTR-01
- Varavirtalähde | BAT-01
- Asennuskotelo | MNT-02
- Asennuspidikkeet | MNT-01



Smart plug on/off

SPR-01

Smart plug on/off, päälle ja pois kytkentä, 16 A kosketin relekytkennällä. Kytke pistoke suoraan pistorasiaan valaistuksen ja muiden laitteiden ohjaamista varten.

Tuotelistaus

SPR-01	Smart plug on/off valkoinen	SNRO. 26 189 31
SPR-01-BL	Smart plug on/off musta	SNRO. 26 189 32

Tekniset tiedot

Valmiustilan kulutus	0,3 W
Käyttölämpötila	0 ... +35 °C
Mitat	66x43 mm
IP-luokka	IP20
Yhteydet	2,4 GHz mesh Bluetooth® <10 dBm
Kantama	Noin 10 m sisätiloissa. Plejdin mesh-tekniikka pidentää kantavuutta, koska laitteet ovat yhteydessä toisiinsa.



Kiertoadapteri

RTR-01

Kiertoadapteri napsautetaan yhteen Plejd-valikoiman kiekon kanssa (mitat 46x46x18 mm), jolloin se toimii perinteisenä kiertoohjaimena. Langattoman mesh-teknikkamme avulla toimivaa kiertoadapteria voi käyttää muiden Plejd-järjestelmän tuotteiden ohjaamiseen.

Tekniset tiedot	
Mitat	Asennuskehys 71x71 mm Asennussyvyys 28 mm Keskiölevy 55x55 mm
IP-luokka	IP20

Tuotelistaus	Yhteensopivuus	
RTR-01-SW	Valkoinen kehys Exxact® ¹	SNRO. 26 189 09
RTR-01-EW	Valkoinen kehys ELKO® ²	SNRO. 26 189 10
RTR-01-SA*	Antrasiitti kehys Exxact® ¹	
RTR-01-EB*	Musta kehys ELKO® ²	

*Ota yhteyttä Plejdiin saadaksesi lisätietoja

¹Tämän tavaramerkin omistaa Schneider Electric.

²Tämän tavaramerkin omistaa ELKO AS.

Tuoteluettelo >



Varavirtalähde

BAT-01 SNRO. 26 189 03

Varavirtalähde pitää kellon ajassa, vaikka virransyöttö Plejd-järjestelmään katkeaisi. Yhteensopiva Plejd-tuotteiden kanssa (46x46x18 mm). Jopa 10 vuoden pariston kesto.



Asennuskotelo

MNT-02 SNRO. 26 189 91

Asennuskotelo on tarkoitettu Plejd-rasia tuotteiden asentamiseen seinään, kohdevalaisimen aukkoon tai kaappiin siten, että niitä voi koskettaa turvallisesti. Mitat 93x53x25 mm. Yhteensopiva Plejd-tuotteiden kanssa (46x46x18 mm).



Asennuspidikkeet

MNT-01 SNRO. 26 189 05

Asennuspidikkeet Plejd-rasiatuotteiden asentamiseksi DIN-kiskoon tai seinään. Yhteensopiva Plejd-tuotteiden kanssa (46x46x18 mm).

Tuoteluettelo >

Plejd

Antinkatu 3 D
00130 Helsinki

Tuki | 020 730 7235
info@plejd.fi
plejd.fi