

PIENJÄNNITETUOTTEET

# Baseline

## Varokealustat, OFAZ ja OFAX

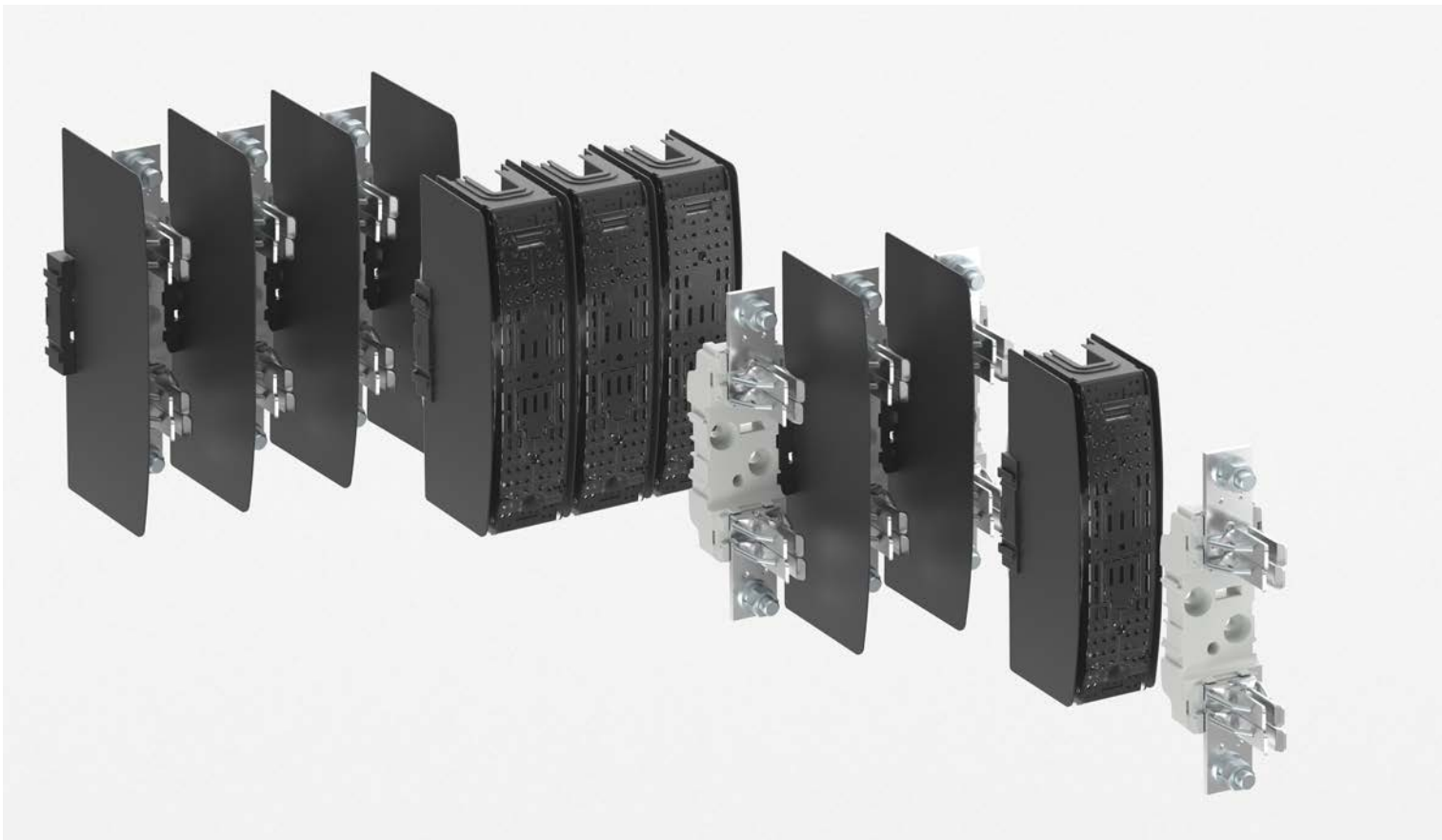

- Kompakti ratkaisu pienjännite-sovelluksien sulakkeelliseen suojaukseen
- Yksinkertainen
- Luotettava
- Toimiva



---

# Sisältö

<b>004</b>	<b>Varokealustat, OFAZ ja OFAX</b>
<b>005</b>	<b>Tilautiedot, varokealustat</b>
<b>006</b>	<b>Tilautiedot, lisävarusteet</b>
<b>007</b>	<b>Tekniset arvot</b>
<b>007</b>	<b>Lajimerkkiavain</b>
<b>008</b>	<b>Mittapiirroksset</b>

# Varokealustat

## Yksinkertainen ja kompakti ratkaisu pienjännitesovelluksiin

OFAZ ja OFAX muoviset varokealustat täyttävät korkeimmatkin vaatimukset myös turvallisuuden osalta. Varokealustat soveltuvat IEC 60269-2 ja DIN VDE 0636-2 standardin mukaisille kahvasulakkeille sekä oikosulkuveitsille.



### Turvallisuus ja suojaus

Varokealustat tarjoavat pienikokoisen ja yksinkertaisen ratkaisun pienjänniteverkkojen sulakkeelliseen suojaukseen. OFAZ ja OFAX varokealustoilla on galvaanisesti hopeoidut koskettimet, jotka takaavat luotettavan ja suorituskykyisen kosketuspinnan. Varokealustoja on saatavana joko avoimina tai täysin suojattuna (IP20) versioina.



### Helppo asentaa

OFAZ ja OFAX varokealustat asennetaan ruuveilla pohjalevyyn. Luotettava Al/Cu johtimille sopiva kaapeliliitinvalikoimamme tekee kytkennästä helpon ja nopean. Voidaan helposti vaihtaa keskussaneerauksissa vastaavanlaisen tilalle.



### Edullinen sarja

Edullisuus on ollut yksi tämän tuotteen keskeisistä tavoitteista. Tuotteen materiaalit ja rakenteet on valittu huolellisesti markkinoiden vaatimusten täyttämiseksi ilman erikoisominaisuuksia, jotka kohottaisivat hintoja. Se on yksinkertainen, luotettava ja toimiva.

## Tilaustiedot

### Varokealustat OFAZ ja OFAX

#### Varokealustat

Vakiotoimitukseen sisältyy liitinpultit 00-4A kokoluokilla. <sup>1)</sup>



OFAZ00P1L OFAZ00P3L



OFAZ00S1LA OFAZ00S2L



OFAZ1P1; OFAZ2P1 OFAZ3P3



OFAZ1S1; OFAZ2S1 OFAZ1S3; OFAZ2S3

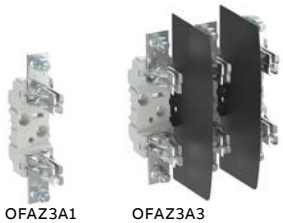

OFAZ3A1 OFAZ3A3

Napa-luku	Liitin-kiskon leveys mm	Nimellis-virta In A	Lajimerkki	Snro	Tuotekoodi	Pakkaus-koko kpl	Paino kg
-----------	-------------------------	---------------------	------------	------	------------	------------------	----------

#### Varokealustat 00- koon kahvasulakkeille

Avoin, välilevyt vaiheiden välissä sekä myös päädyissä, IP 00

1	20	160	OFAZ00P1L	31 099 09	1SCA151155R1001	3	0,5
3	20	160	OFAZ00P3L	31 099 11	1SCA151156R1001	1	0,5

Täysin kosketussuojattu, IP 20

1	20	160	OFAZ00S1L	31 099 12	1SCA151157R1001	3	0,6
2	20	160	OFAZ00S2L	31 099 13	1SCA151158R1001	1	0,4
3	20	160	OFAZ00S3L	31 099 14	1SCA151159R1001	1	0,6

#### Varokealustat 1- koon kahvasulakkeille

Avoin, välilevyt vaiheiden välissä sekä myös päädyissä, IP 00

1	35	250	OFAZ1P1	31 099 15	1SCA151160R1001	3	0,1
3	35	250	OFAZ1P3	31 099 17	1SCA151161R1001	1	0,1

Täysin kosketussuojattu, IP 20

1	35	250	OFAZ1S1	31 099 18	1SCA151162R1001	3	0,2
2	35	250	OFAZ1S2	31 099 19	1SCA151163R1001	1	0,1
3	35	250	OFAZ1S3	31 099 21	1SCA151164R1001	1	0,2

#### Varokealustat 2- koon kahvasulakkeille

Avoin, välilevyt vaiheiden välissä sekä myös päädyissä, IP 00

1	35	400	OFAZ2P1	31 099 22	1SCA151165R1001	3	0,2
3	35	400	OFAZ2P3	31 099 23	1SCA151166R1001	1	0,2

Täysin kosketussuojattu, IP 20

1	35	400	OFAZ2S1	31 099 24	1SCA151167R1001	3	0,2
2	35	400	OFAZ2S2	31 099 26	1SCA151168R1001	1	0,2
3	35	400	OFAZ2S3	31 099 27	1SCA151169R1001	1	0,2

#### Varokealustat 3- koon kahvasulakkeille

Avoin, välilevyt vain vaiheiden välissä, IP 00

1	35	630	OFAZ3A1	31 099 28	1SCA151170R1001	3	0,2
3	35	630	OFAZ3A3	31 099 29	1SCA151171R1001	1	0,2

Avoin, välilevyt vaiheiden välissä sekä myös päädyissä, IP 00

1	35	630	OFAZ3P1	31 099 30	1SCA151172R1001	3	0,3
3	35	630	OFAZ3P3	31 099 31	1SCA151173R1001	1	0,3

Täysin kosketussuojattu, IP 20

1	35	630	OFAZ3S1	31 099 33	1SCA151174R1001	3	0,3
2	35	630	OFAZ3S2	31 099 34	1SCA151175R1001	1	0,2
3	35	630	OFAZ3S3	31 099 36	1SCA151177R1001	1	0,3

#### Varokealustat 4- koon kahvasulakkeille

Täysin kosketussuojattu, IP 20

1	60	1250	OFAZ4AS1	31 125 51	1SCA022631R2410	1	4,2
3	60	1250	OFAZ4AS31 <sup>2)</sup>	31 125 52	1SCA022631R2500	1	12,6
3	60	1250	OFAZ4AS33 <sup>3)</sup>	31 125 53	1SCA022631R2680	1	13,0

<sup>1)</sup> OFAZ00 M8x20  
OFAZ1 M10x30  
OFAZ2 M10x30  
OFAZ3 M12x30  
OFAZ4A M16x50

<sup>2)</sup> 1-napainen suoja

<sup>3)</sup> 3-napainen suoja



## Tilaustiedot

### Lisävarusteet



OFAE506



OFAW00

OFAW1



OFAW2

OFAW3

### Liitintarvikkeet

Tilattava erikseen.

Varokealustan koko	Liitinkiskon leveys mm	Selite	Lajimerkki	Snro	Tuotekoodi	Pakkaus-koko kpl
<b>Kaapeliliitinpakkaus sekä Al- että Cu-kaapeleille</b>						
00_L	20	25...120 mm <sup>2</sup> Al/Cu	OZXB2	36 600 77	1SCA022119R7610	3
1,2,3	35	70...185 mm <sup>2</sup> Al/Cu	OZXB3	36 600 68	1SCA022136R8100	3
1,2,3	35	2x(70...185) mm <sup>2</sup> Al/Cu	OZXB4	36 600 69	1SCA022137R4760	3
1,2,3	35	120...300 mm <sup>2</sup> Al/Cu	OZXB5	36 600 70	1SCA022137R2470	3
3	35	2x(120...300) mm <sup>2</sup> Al/Cu	OZXB6	36 600 75	1SCA022137R4920	3
<b>Liitinpulttipakkaus</b>						
00_L	20	M8 x 20 mm	OZXE1/3E	36 387 68	1SCA126302R1001	6
1,2	35	M10 x 30 mm	OZXE2/3E	36 404 30	1SCA127688R1001	6
1,2	35	M10 x 40 mm	OZXE6/3E	36 404 32	1SCA126311R1001	6
3	35	M12 x 40 mm	OZXE3/3E	36 017 25	1SCA126305R1001	6

### Sulakkeen vaihtokahva

Sopii kahvasulakeelle, koko	Lajimerkki	Snro	Tuotekoodi	Pakkaus-koko kpl
000, 00, 1, 2, 3	OFAE506	31 099 03	1SCA128175R1001	1

### Oikosulkuveitset

Sopii varokealustalle	Nimellisvirta In	Lajimerkki	Snro	Tuotekoodi	Paino kg
OFAZ00	160	OFAW00	31 108 50	1SCA022003R9680	0.08
OFAZ1	250	OFAW1	31 108 52	1SCA022003R9760	0.15
OFAZ2	400	OFAW2	31 108 53	1SCA022003R9840	0.24
OFAZ3	800	OFAW3	31 108 54	1SCA022003R9920	0.28
OFAX4A	1250	OFAW4A		1SCA148430R1001	0.665

## Tekniset arvot

	OFAZ0_	OFAZ1_	OFAZ2_	OFAZ3_	OFAZ4_
Sulakekoko	NH00, NH000	NH0, NH1	NH1, NH2	NH2, NH3	NH4a
Nimellinen eristysjännite $U_i$	1000 VAC/DC	1000 VAC/DC	1000 VAC/DC	1000 VAC/DC	800 VAC/DC
Nimellinen käyttöjännite $U_e$	690 VAC	690 VAC	690 VAC	690 VAC	690 VAC
Nimellisvirta $I_n$	160 A	250 A	400 A	630 A	1250 A
Terminen nimellisvirta, avoimena, sulakkeilla $I_{th}$	160 A	250 A	400 A	630 A	1250 A
Terminen nimellisvirta, avoimena, oikosulkuveitsillä $I_{th}$	200 A	320 A	500 A	800 A	1250 A
Nimellistaajuus	40-60 Hz	40-60 Hz	40-60 Hz	40-60 Hz	50 Hz
Maksimi sallittu tehohäviö sulaketta kohti Pa	12 W	32 W	45 W	60 W	190 W
Lämpötilan alennuskertoimet maksimivirralla <sup>1)</sup>	35	1 °C	1 °C	1 °C	1 °C
	40	0,95 °C	0,95 °C	0,95 °C	1 °C
	50	0,85 °C	0,85 °C	0,85 °C	0,88 °C
Ympäristön lämpötila-alue $T_{amb}$	-25 ...+55 °C	-25 ...+55 °C	-25 ...+55 °C	-25 ...+55 °C	-40 ... +55 °C
Toimintatapa	Keskeytymätön	Keskeytymätön	Keskeytymätön	Keskeytymätön	Keskeytymätön
Asennusasennot	Vaaka- ja pystysuora	Vaaka- ja pystysuora	Vaaka- ja pystysuora	Vaaka- ja pystysuora	Vaaka- ja pystysuora
Likaantumisenkesto	3	3	3	3	3
Ylijänniteluokka	III	III	III	III	IV
Suojausluokka	IP00 ilman suojia, IP20 suojien kanssa	IP00 ilman suojia, IP20 suojien kanssa	IP00 ilman suojia, IP20 suojien kanssa	IP00 ilman suojia, IP20 suojien kanssa	IP2X (edestä)
Standardit	IEC60269-2, DIN VDE 0636, DIN 43620	IEC60269-2, DIN VDE 0636, DIN 43620	IEC60269-2, DIN VDE 0636, DIN 43620	IEC60269-2, DIN VDE 0636, DIN 43620	IEC60269-2, DIN VDE 0636, DIN 43620

<sup>1)</sup>OFAZ\_ ja OFAX4A\_ S-typin varokealustat, alennus taulukossa esitetyn mukaisesti. Lisätietoja, ota yhteys lähimpään jälleenmyyjäämme.

## Lajimerkkiavain

### OFAZ00P3L

#### Varokealusta, sulakekoko

OFAZ = 00, 1, 2, 3

OFAZ = 4a

#### Suojaus

**A** = Avoin, sisältää välilevyt vain napojen välissä

**P** = Avoin, sisältää välilevyt napojen välissä sekä myös päädyissä

**S** = Täysin kosketussuojattu, IP 20

#### Napaluku

**1** = 1-napainen

**2** = 2-napainen

**3** = 3-napainen

**Huom.:** Lisätietoja erilaisista versioista, ota yhteys lähimpään jälleenmyyjäämme.

DIN-typin kahvasulakkeita voidaan käyttää varokealustojen OFAZ00, OFAZ1, OFAZ2, OFAZ3 ja OFAX4 kanssa. Lisätietoja löytyy kahvasulakkeiden englanninkielisestä esitteestä Fusegear, koodi 1SCC317001C0201.



## Mittapiirroksset

Varokealustat OFAZ00\_

mm  
in

OFAZ00P\_

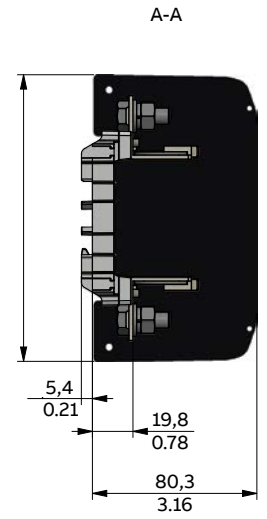
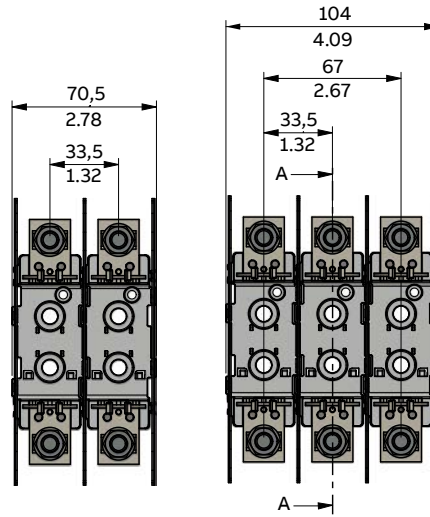
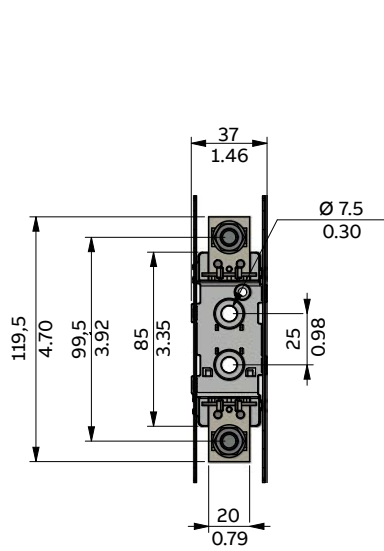

OFAZ00S\_

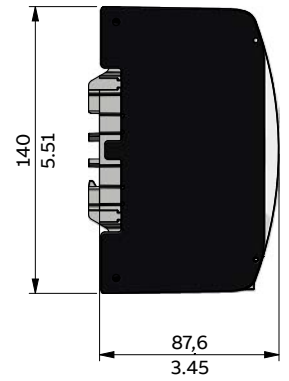



# Mittapiirroksset

Varokealustat OFAZ1/2/3\_

mm  
in

OFAZ1P\_  
OFAZ2P\_  
OFAZ3P\_

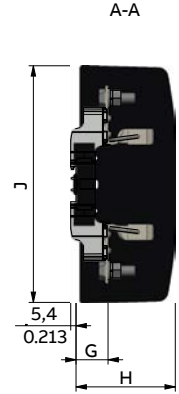
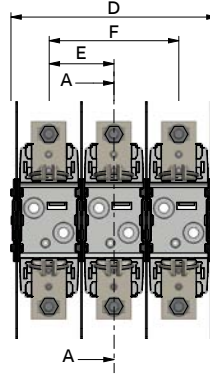
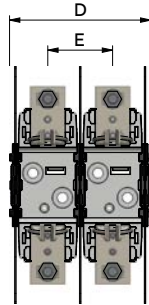
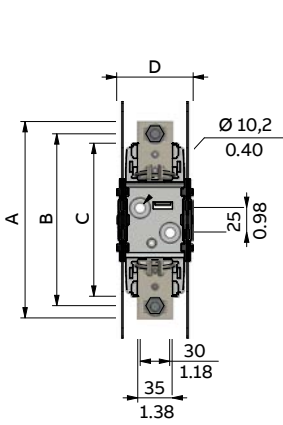

OFAZ1S\_  
OFAZ2S\_  
OFAZ3S\_

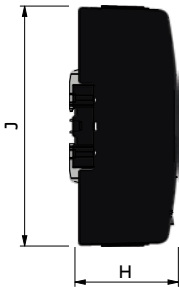
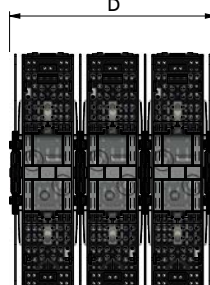
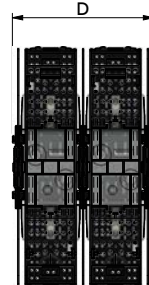

	OFAZ1P1/S1		OFAZ1P2/S2		OFAZ1P3/S3		OFAZ2P1/S1		OFAZ2P2/S2	
A	200/7,87		200/7,87		200/7,87		225/8,86		225/8,86	
B	175/ 6,89		175/6,89		175/6,89		200/7,87		200/7,87	
C	155,8/6,14		155,8/6,14		155,8/6,14		155,8/6,14		155,8/6,14	
D	77,9/3,07		143,9/5,67		209,9/8,26		77,9/3,07		143,9/5,67	
E			66/2,60		66/2,60				66/2,60	
F					132/5,20					
G	32,6/1,28		32,6/1,28		32,6/1,28		32,6/1,28		32,6/1,28	
H	101,1/3,98	105,3/4,15	101,1/3,98	105,3/4,15	101,1/3,98	105,3/4,15	108,6/4,28	113,8/4,48	108,6/4,28	113,8/4,48
J	241/9,49	244,4/9,62	241/9,49	244,4/9,62	241/9,49	244,4/9,62	265,8/10,46	269,4/10,61	265,8/10,46	269,4/10,61

	OFAZ2P3/S3		OFAZ3P1/S1		OFAZ3P2/S2		OFAZ3P3/S3	
A	225/8,86		240/9,45		240/9,45		240/9,45	
B	200/7,87		210/8,27		210/8,27		210/8,27	
C	155,8/6,14		155,8/6,14		155,8/6,14		155,8/6,14	
D	209,9/8,26		109,9/4,33		191,9/7,56		273,9/10,78	
E	66/2,60				82/3,23		82/3,23	
F	132/5,20						164/6,46	
G	32,6/1,28		33,9/1,33		33,9/1,33		33,9/1,33	
H	108,6/4,28	113,8/4,48	123,1/4,85	128,5/5,06	123,1/4,85	128,5/5,06	123,1/4,85	128,5/5,06
J	265,8/10,46	269,4/10,61	266,6/10,5	270,2/10,64	266,6/10,5	270,2/10,64	266,6/10,5	270,2/10,64

## Mittapiirroksset

Varokealustat OFAZ3A\_

mm  
in

OFAZ3A\_

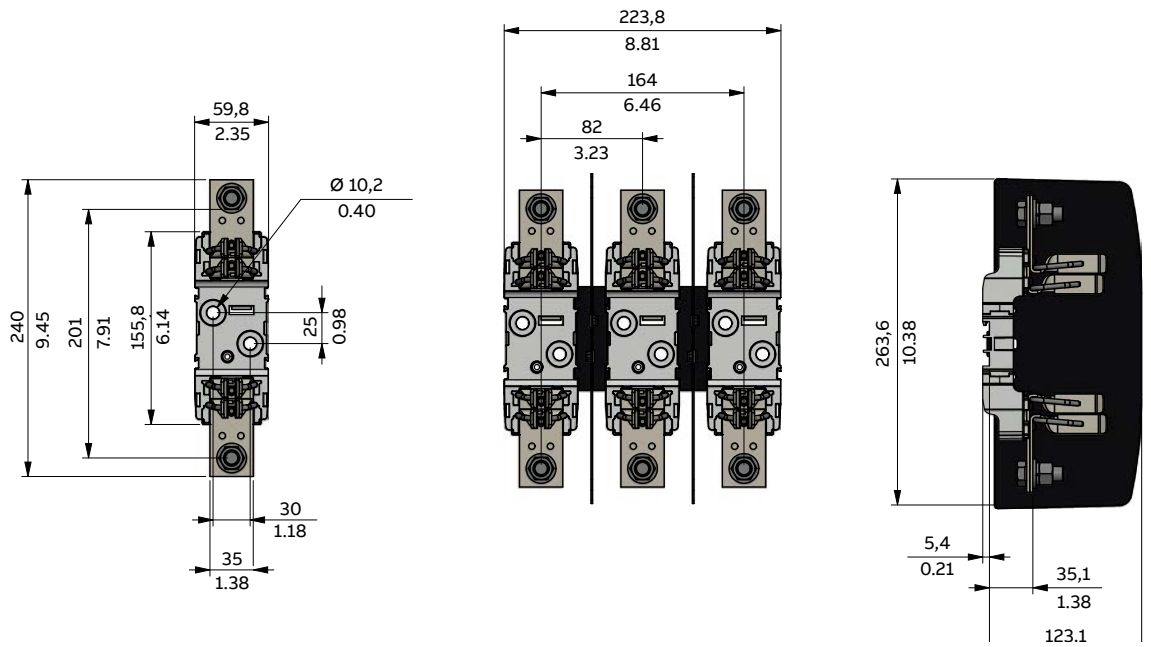

## Mittapiirroksset

Varokealustat OFAX4A\_

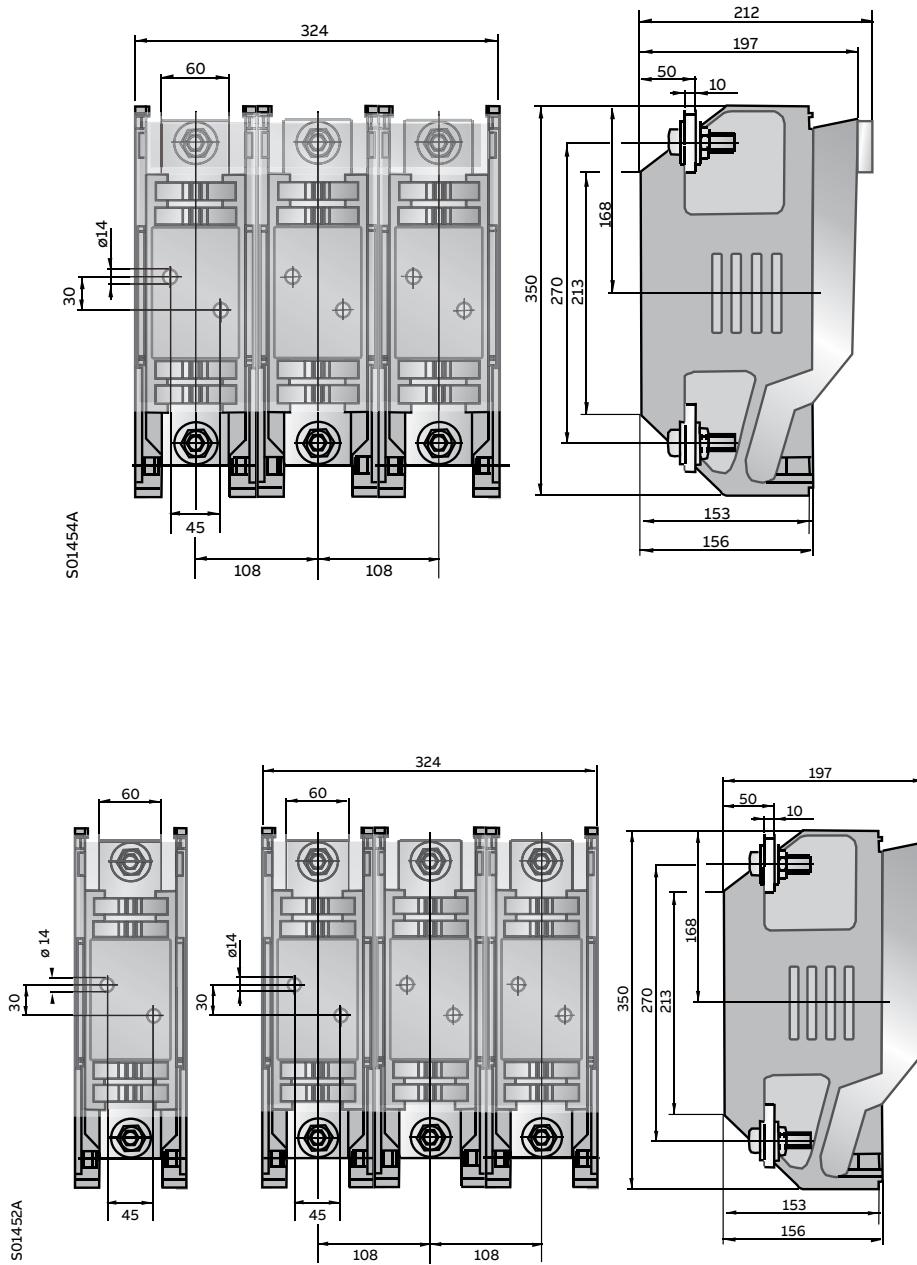



—  
**ABB Oy**

Domestic Sales

Puhelin: 010 22 11

**[new.abb.com/fi](https://new.abb.com/fi)**

**[new.abb.com/low-voltage/fi](https://new.abb.com/low-voltage/fi)**