



Pienjännitetuotteet, Mistral1FI 16-02

Moduulikotelot MISTRAL[®], IP41 ja IP65 Luo oma mestariteoksesi

Moduulikotelot

MISTRAL41W ja MISTRAL65

Ominaisuudet

Moduulikotelot, yleistä	4
MISTRAL41W	6
MISTRAL65	9

Tekniset tiedot

MISTRAL41W	12
MISTRAL65	13

Tilaustiedot

MISTRAL41W	14
MISTRAL65	18
Lisävarusteet	20

Suosittelut liitinkalusteet

MISTRAL41W ja MISTRAL65	22
-------------------------	----

Mittapiirrokset

MISTRAL41W	23
MISTRAL65	24

Moduulikotelot MISTRAL®

Luo oma mestariteoksesi



Uudet ABB:n MISTRAL-sarjan moduulikotelot voidaan vapaasti ja joustavasti asentaa lähes mihin tahansa sähköjakelujärjestelmään teollisuus-, liike- tai asuinrakennuksiin. Nämä innovatiiviset korkealaatuiset kotelot ovat suunniteltu monipuoliseen, tehokkaaseen ja turvalliseen asennukseen. Ne ovat pelkistetyn tyylikkäitä. Voit asentaa MISTRAL -moduulikoteloita paikkaan kuin paikkaan ja ne näyttävät aina hyvältä!

Nopea ja helppo asennus

MISTRAL-sarja on suunniteltu joutuisaan asennukseen. Erittäin tilava kotelo tekee johdotuksesta helppoa. Kotelon rungossa on paikat nippusiteiden ankkuroimista varten. Lisää joustavuutta antaa myös lisävarusteena saatavien, jousiliittimillä varustettujen N/PE -liittimien sijoitus kotelon ylä- ja alaosaan. Pinta-asennettavat kotelot sopivat erilaisiin käyttökohteisiin. Kotelointilokissa IP41 ja IP65.

Jousiliittimillä varustetut ABB:n johdonsuojakatkaisijat nopeuttavat asennusta. Myös muut ABB:n moduulikojeet ovat koteloiden kanssa yhteensopivia ja lisäksi yhtenäisen moduulikojeiden lisävarustevalikoima tarjoaa loputtomasti mahdollisuuksia luoda laadukasta työtä, josta asentajat voivat olla ylpeitä.

Tyylikäs muotoilu

Voit asentaa korkealaatuisen moduulikotelon paikkaan kuin paikkaan ja se näyttää aina hyvältä! Kotelot on valmistettu kierrätettävästä muovista. Voit valita joko läpinäkyvän tai läpinäkymättömän oven. Ovet avautuvat 180° mahdollista täyden pääsyn sisätilan komponentteihin. Kotelot ovat täydellisen symmetrisiä, voit valita oven aukeamaan joko oikealta tai vasemmalta pyöryttämällä pelkän etupaneelin tai koko kotelon ympäri.

Rajattomat asennusmahdollisuudet

Nopea asennus, tyylikäs muotoilu

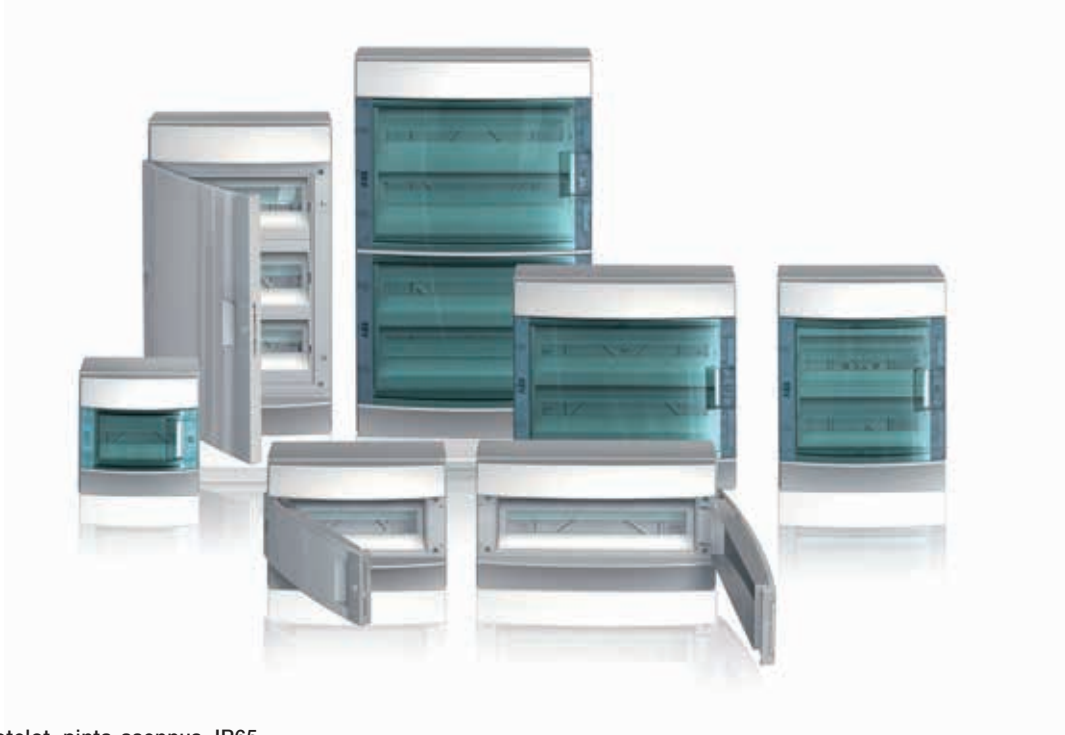

MISTRAL-moduulikotelot, pinta-asennus, IP65

MISTRAL-moduulikotelot – asennusta helpottavia ominaisuuksia

- Ovi avautuu 180° mahdollistaen täyden pääsyn kotelon sisätilaan. Ovi on saatavissa läpinäkyvänä petrolinsinisenä tai läpinäkymättömänä vaalean harmaana.
- Kotelon takana piiloon tulevat kiinnikkeet varmistavat turvallisen pinta-asennuksen.
- Kotelot ovat täydellisen symmetrisiä, voit valita oven aukeamaan joko oikealta tai vasemmalta.

Ekologinen tuotesarja

Innovaatio ei tarkoita nykypäivänä pelkästään toiminnallisia ja teknologisesti edistyksellisiä ratkaisuja. ABB:lle innovaatio tarkoittaa pitkällä tähtäimellä myös tuotteiden suunnittelua ekologisista materiaaleista, jotka kunnioittavat ympäristöä koko tuotteen elinkaaren ajan. Tästä syystä olemme myös MISTRAL-sarjan tuotteissamme käyttäneet 100 % kierrätettyä kestumuovia. Niiden ympäristöystävällisyys on arvioitu käyttämällä tuotteen elinkaarianalyysia (LCA), jonka avulla arvioidaan energia- ja ympäristövaikutukset tuotteen koko elinkaaren aikana. Sen avulla analysoidaan myös tuotannon aikana tulleet päästöt.



MISTRAL-moduulikotelot, pinta-asennus, IP41

Moduulikotelosarja MISTRAL41W

IP41 koteloiden ominaisuudet



Huomaamattomat kaapeliläpiviennit

Valmiit kaapelin läpivientiaihiot sekä kotelon ylä- että alapäädyssä. Käyttämättömät aihiot jäävät kotelon ulkopuolelta huomaamattomiksi säilyttäen moduulikotelon tyylikkään ulkoasun.

Helppo asentaa lisämoduuleita

Lisämoduuli voidaan lisätä poistamalla kaksi valmistaa aihiota. Tämä on helppo ja nopea ratkaisu odottamattomille lisäasennuksen tarpeille.

Erittäin tilava kotelo

Tilava kotelo tekee johdotuksesta nopeaa ja helppoa. Johtimet kiinnitetään kotelon rungossa oleviin kiinnikkeisiin yksinkertaisesti nippusiteillä.

Nopea ja siisti kaapelointi

Jousiliittimillä varustettujen nolla- ja maadoitusliittimien (lisävarusteena) sijoitus kotelon ylä- ja alaosaan lisää joustavuutta asennukseen.

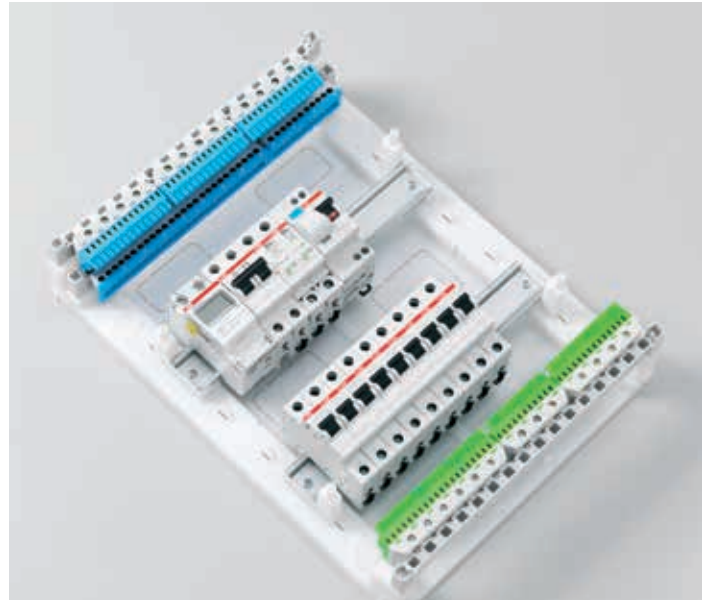
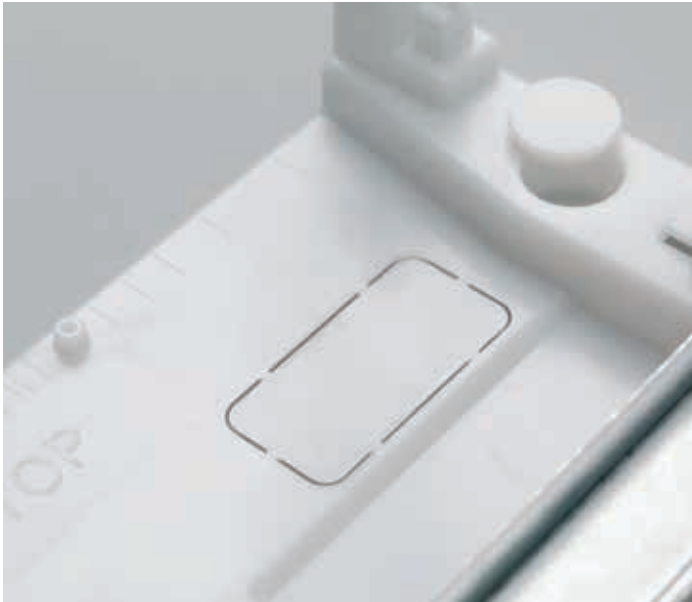

Suojaeristys = kaksois- tai vahvistettu eristys

Kotelo ja kaikki lisävarusteet ovat suunniteltu täyttämään suojausvaatimuksien luokka II mukaisen lisäeristyksellä varustetun suojaeristuksen.

Lukko lisävarusteena

Ergonomisella kahvalla varustettuun vakio-oveen on saatavissa lisävarusteena lukko lisäämään käytön turvallisuutta.

Usean rivin yksiköt

Usean rivin yksiköitä on saatavissa DIN-kiskojen välisellä vakioetäisyydellä 120 mm.

Uuden sukupolven N/PE -liittimet

Uusiin MISTRAL-koteloihin voidaan asentaa ABB:n uudistetut jousiliittimillä varustetut nolla- ja maadoitusliittimet. Jousiliittintä nopeuttaa ja tehostaa asennusta. Riviliittimiä saatavissa jopa 63 A ja 100 A virroille. Yhtenäinen ABB:n moduulikoje-tuotesarja on yhteensopiva kotelon kanssa. Johdonsuojakatkaisijat, vikavirtasuojakytkimet, kytkimet ja monet muut komponentit voidaan asentaa koteloon lukemattomien eri sovelluksien tarpeisiin.

Moduulikotelosarja MISTRAL41W, koteloiluokka IP41

Pelkistetyn tyylikäs muotoilu

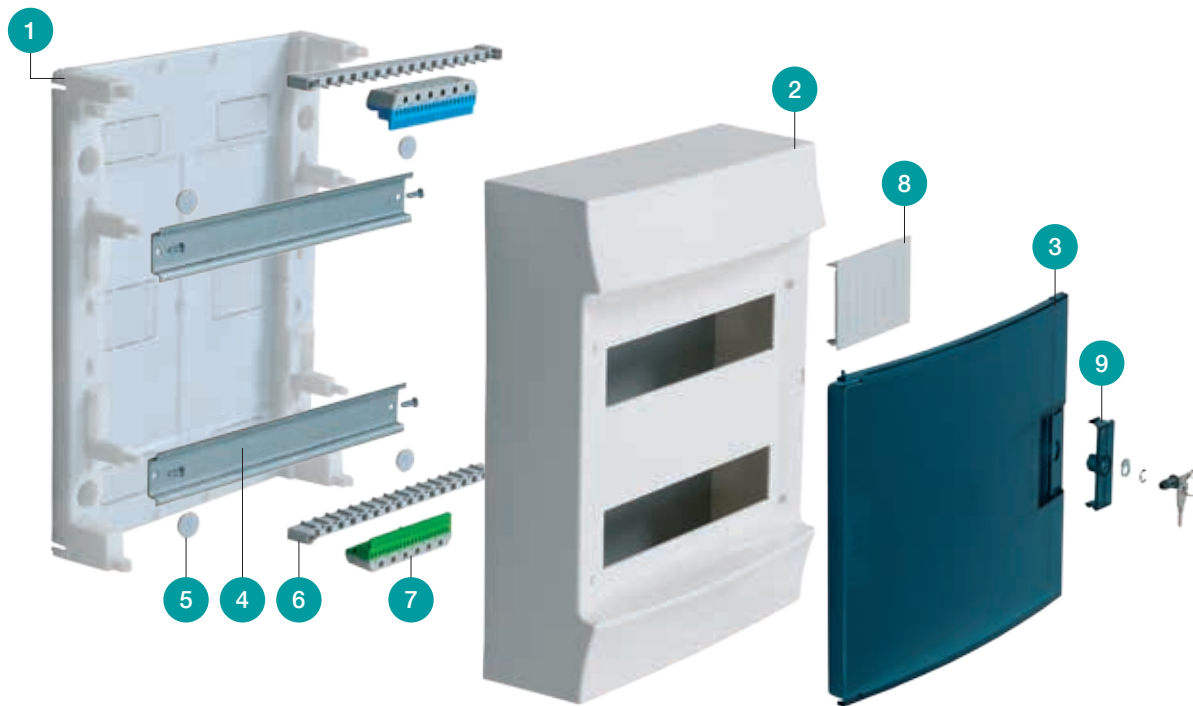

1 Kotelon pohja, pinta-asennus | 2 Käännettävä kansi | 3 Ovi, läpinäkyvä petrolinsininen tai läpinäkymätön vaalean harmaa, RAL 7035 | 4 DIN-kisko | 5 Tulpat, suojaeristys / luokka II | 6 Liitinrima N/PE -liittimille, lisävarusteena | 7 Jousiliitännäiset N/PE -liittimet, lisävarusteena | 8 Varamoduulien suojakansi | 9 Ergonominen kahva, lukko lisävarusteena

MISTRAL-moduulikotelosarjan yksinkertainen rakenne tekee siitä helposti ja nopeasti koottavan. Lisäksi joustavan muotoilun ansiosta kotelot voidaan mukauttaa lukemattomiin sovelluksiin.

Moduulikotelosarja MISTRAL65

IP65 koteloiden ominaisuudet

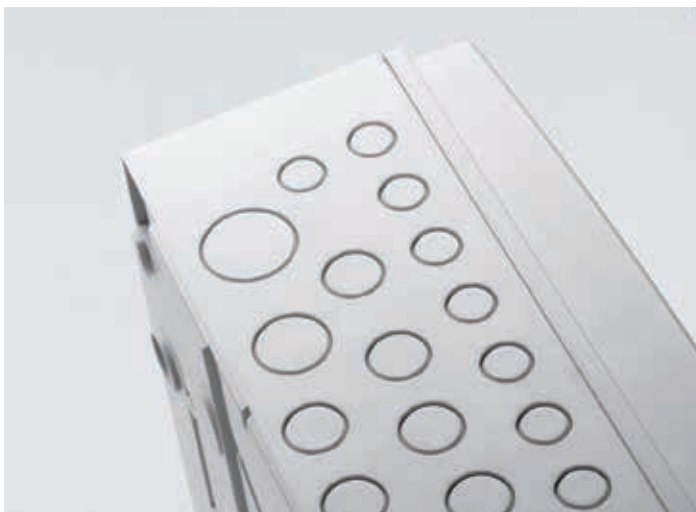

Huomaamattomat kaapeliläpiviennit

Valmiit kaapelin läpivientiaihiot sekä kotelon ylä- että alapäädyssä.

Erittäin tilava kotelo

Tilava kotelo tekee johdotuksesta nopeaa ja helppoa. Johtimet kiinnitetään kotelon rungossa oleviin koloihin yksinkertaisesti nippusiteillä.

Helppo asentaa lisämoduuleita

Lisämoduuli voidaan lisätä poistamalla kaksi valmista aihiota. Tämä on helppo ja nopea ratkaisu odottamattomille lisäasennuksen tarpeille.

Uuden sukupolven N/PE -liittimet

Uusiin MISTRAL-koteloihin voidaan asentaa ABB:n uudistetut jousiliittimillä varustetut nolla- ja maadoitusliittimet (lisävarusteena). Jousiliittintä nopeuttaa ja tehostaa asennusta. Riviliittimiä saatavissa jopa 63 A ja 100 A virroille.

Yhtenäinen moduulikoje-sarja

Yhtenäinen ABB:n moduulikoje-tuotesarja on yhteensopiva kotelon kanssa. Johdonsuojakatkaisijat, vikavirtasuojakytkimet, kytkimet ja monet muut komponentit voidaan asentaa koteloon lukemattomien eri sovelluksien tarpeisiin.

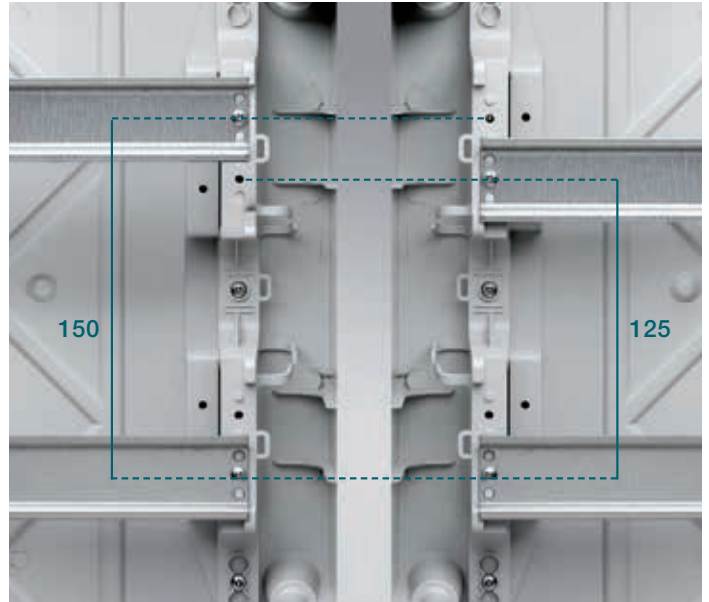

Esteettisesti siisti asennus

Kotelon takana piiloon tulevat kiinnikkeet varmistavat turvallisen ja esteettisesti siistin pinta-asennuksen. Pika-asennettavat suojatulpat varmistavat suojausvaatimuksien luokka II mukaisen lisäeristyksellä varustetun suojaeristyksen.

Lukko lisävarusteena

Ergonomisella kahvalla varustettuun vakio-oveen on saatavissa lisävarusteena lukko lisäämään käytön turvallisuutta. Lukolla varmistetaan, että vain valtuutetut ihmiset pääsevät aukaistamaan kotelon oven. Tällä estetään muutosten ja virheellisten toimintojen tekeminen.

DIN-kiskojen etäisyyttä voidaan vaihtaa

Saadaksesi lisätilaa joko kotelon ala- tai yläosaan, voit muuttaa DIN-kiskojen etäisyyttä toisistaan. Vakioetäisyys on 150 mm ja se voidaan muuttaa 125 mm. Etulevyn kääntäminen on yksinkertaista ilman työkaluja. Irrotat vain etulevyn, käänät sen ja asetat takaisin paikoilleen.

Kotelojen asennus vierekkäin

Moduulikotelot voidaan asentaa vierekkäin, kaapelliläpivientiholkin avulla voit kuljettaa johtimet turvallisesti koteloiden välissä.

Moduulikotelosarja MISTRAL65, kotelointiluokka IP65

Monipuolinen sarja soveltuu joka kohteeseen

MISTRAL65, 1-rivinen

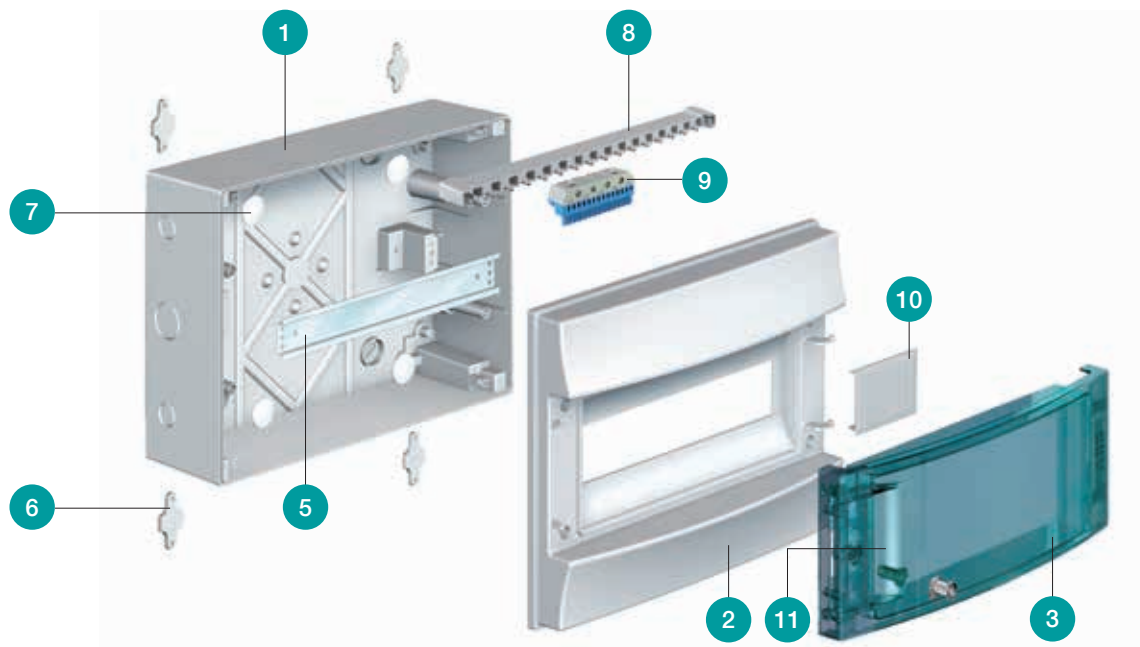

1 Kotelo, pinta-asennus | 2 Käännettävä kansi | 3 Ovi, läpinäkyvä petrolinsininen | 4 Kiinteä tuki DIN-kiskolle | 5 DIN-kisko | 6 Kiinnikkeet seinäkiinnitykseen | 7 Tulpat, suojaeristys / luokka II | 8 Liitinrima N/PE -liittimille, lisävarusteena | 9 Jousiliitännäiset N/PE -liittimet, lisävarusteena | 10 Varamoduulien suojakansi | 11 Ergonominen kahva, lukko lisävarusteena

MISTRAL65, 2, 3 ja 4-rivinen

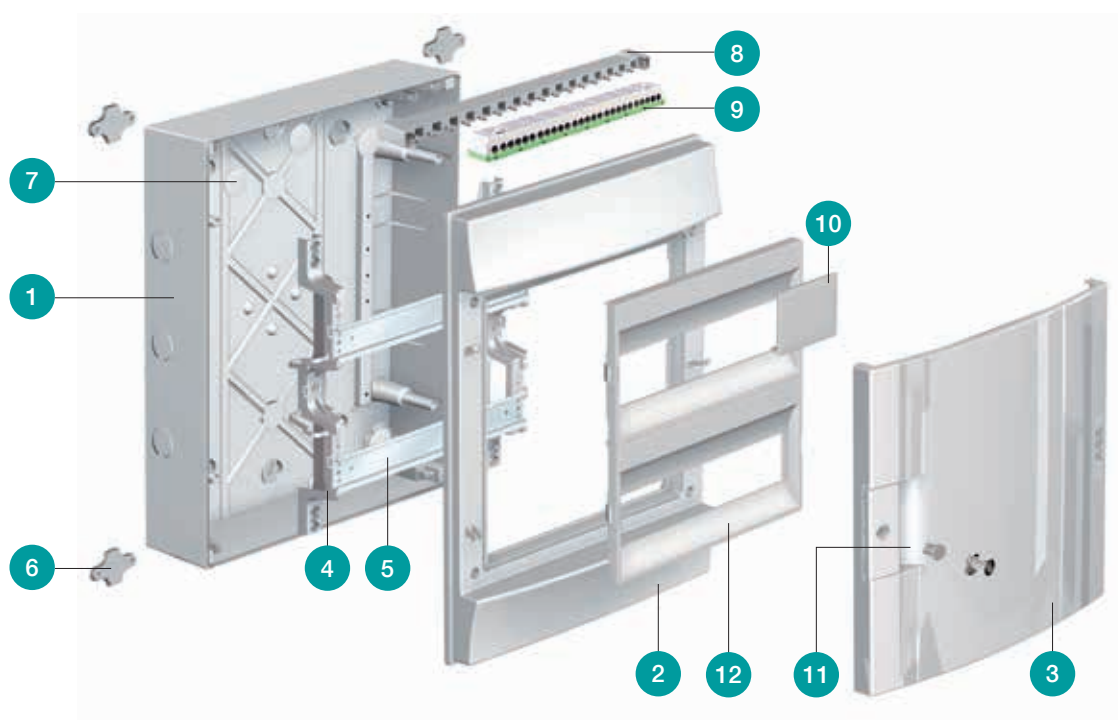

1 Kotelo, seinäasennus | 2 Käännettävä kansi | 3 Ovi, läpinäkyvä petrolinsininen | 4 Kiinteä tuki DIN-kiskolle | 5 DIN-kisko | 6 Kiinnikkeet seinäkiinnitykseen | 7 Tulpat, suojaeristys / luokka II | 8 Liitinrima N/PE -liittimille, lisävarusteena | 9 Jousiliitännäiset N/PE -liittimet, lisävarusteena | 10 Varamoduulien suojakansi | 11 Ergonominen kahva, lukko lisävarusteena | 12 Käännettävä etulevy

Tekniset tiedot

Moduulikotelot MISTRAL41W

Tekniset tiedot MISTRAL41W

Lajit	M41P-1-2	M41P-1-04-TD M41P-1-04-OD M41P-1-4	M41P-1-08-TD M41P-1-08-OD	M41P-1-12-TD M41P-1-12-OD	M41P-1-18-TD M41P-1-18-OD
Kotelon rivimäärä	1	1	1	1	1
Moduulien (18 mm) määrä	2	4	8	12	18
Mitat (L x K x S) [mm]	64x223x95	100 x 223 x 96	207 x 262 x 119	297 x 262 x 119	387 x 262 x 119
Väri	RAL 9016 valkoinen	RAL 9016 valkoinen	RAL 9016 valkoinen	RAL 9016 valkoinen	RAL 9016 valkoinen
Ovi	Ei ovea	Läpinäkyvä / läpikuultamaton / ei ovea	Läpinäkyvä / läpikuultamaton	Läpinäkyvä / läpikuultamaton	Läpinäkyvä / läpikuultamaton
Suojusvaatimusluokka	II	II	II	II	II
Paloluokka	GWT 750°C	GWT 750°C	GWT 750°C	GWT 750°C	GWT 750°C
Materiaali	Kestomuovi	Kestomuovi	Kestomuovi	Kestomuovi	Kestomuovi
Iskunkestävyys	IK08	IK08	IK08	IK08	IK08
Asennuslämpötila	-15°C / + 60 °C	-15°C / + 60 °C	-15°C / + 60 °C	-15°C / + 60 °C	-15°C / + 60 °C
Lämmönsietokyky	BPT 70°C	BPT 70°C	BPT 70°C	BPT 70°C	BPT 70°C
Kotelointiluokka	IP41	IP41	IP41	IP41	IP41
Maksimi tehohäviö	9,2 W	9,3 W	17,7 W	23,8 W	29,8 W
Maksimi virta	63 A	63 A	63 A	63 A	63 A
DIN-kiskojen välinen etäisyys	-	-	-	-	-
Kaapelien läpivientipäädät	Sileä	Sileä	Sileä	Sileä	Sileä

Lajit	M41P-2-24-TD M41P-2-24-OD	M41P-2-36-TD M41P-2-36-OD	M41P-3-36-TD M41P-3-36-OD	M41P-4-48-TD M41P-4-48-OD	M41P-3-54-TD M41P-3-54-OD	M41P-4-72-TD M41P-4-72-OD
Kotelon rivimäärä	2	2	3	4	3	4
Moduulien (18 mm) määrä	24	36(2x18)	36(3x12)	48	54	72
Mitat (L x K x S) [mm]	297 x 387 x 119	387 x 387 x 119	297 x 512 x 119	297 x 659 x 119	387 x 512 x 119	387 x 659 x 119
Väri	RAL 9016 valkoinen	RAL 9016 valkoinen	RAL 9016 valkoinen	RAL 9016 valkoinen	RAL 9016 valkoinen	RAL 9016 valkoinen
Ovi	Läpinäkyvä / läpikuultamaton	Läpinäkyvä / läpikuultamaton	Läpinäkyvä / läpikuultamaton	Läpinäkyvä / läpikuultamaton	Läpinäkyvä / läpikuultamaton	Läpinäkyvä / läpikuultamaton
Suojusvaatimusluokka	II	II	II	II	II	II
Paloluokka	GWT 750°C	GWT 750°C	GWT 750°C	GWT 750°C	GWT 750°C	GWT 750°C
Materiaali	Kestomuovi	Kestomuovi	Kestomuovi	Kestomuovi	Kestomuovi	Kestomuovi
Iskunkestävyys	IK08	IK08	IK08	IK08	IK08	IK08
Asennuslämpötila	-15°C / + 60 °C	-15°C / + 60 °C	-15°C / + 60 °C	-15°C / + 60 °C	-15°C / + 60 °C	-15°C / + 60 °C
Lämmönsietokyky	BPT 70°C	BPT 70°C	BPT 70°C	BPT 70°C	BPT 70°C	BPT 70°C
Kotelointiluokka	IP41	IP41	IP41	IP41	IP41	IP41
Maksimi tehohäviö	30,2 W	37,5 W	36,8 W	44,8 W	45,2 W	54,4 W
Maksimi virta	63 A	63 A	63 A	63 A	63 A	63 A
DIN-kiskojen välinen etäisyys	125 mm	125 mm	125 mm	125 mm	125 mm	125 mm
Kaapelien läpivientipäädät	Sileä	Sileä	Sileä	Sileä	Sileä	Sileä

Tekniset tiedot

Moduulukotelot MISTRAL65

Tekniset tiedot MISTRAL65

Lajit	M65P-1-04-TD	M65P-1-08-TD	M65P-1-12-TD	M65P-1-18-TD	M65P-2-24-TD
Kotelon rivimäärä	1	1	1	1	2
Moduulien (18 mm) määrä	4	8	12	18	24
Mitat (LxKxS) [mm]	152 x 202 x 117	232 x 250 x 155	320 x 250 x 155	430 x 250 x 155	320 x 435 x 155
Väri	RAL 7035 harmaa	RAL 7035 harmaa	RAL 7035 harmaa	RAL 7035 harmaa	RAL 7035 harmaa
Ovi	Läpinäkyvä	Läpinäkyvä	Läpinäkyvä	Läpinäkyvä	Läpinäkyvä
Suojausvaatimusluokka	II	II	II	II	II
Paloluokka	GWT 750°C	GWT 750°C	GWT 750°C	GWT 750°C	GWT 750°C
Materiaali	Kestomuovi	Kestomuovi	Kestomuovi	Kestomuovi	Kestomuovi
Iskunkestävyys	IK09	IK09	IK09	IK09	IK09
Iskunkestävyys, läpivientiaihiot	IK08	IK08	IK08	IK08	IK08
Asennuslämpötila	-25°C / +60°C	-25°C / +60°C	-25°C / +60°C	-25°C / +60°C	-25°C / +60°C
Lämmönsietokyky	BPT 70°C	BPT 70°C	BPT 70°C	BPT 70°C	BPT 70°C
Kotelointiluokka	IP65	IP65	IP65	IP65	IP65
Maksimi tehohäviö	12 W	20 W	27 W	32 W	34 W
Maksimi virta	63 A	63 A	63 A	125 A	125 A
Kotelon runko uutettavissa	Ei	Ei	Ei	Ei	Kyllä
Lisämoduuli	Ei	Ei	Kyllä	Kyllä	Kyllä
Johdonsuojakatkaisijoiden asennus	Ei	Kyllä	Kyllä	Kyllä	Kyllä
DIN-kiskojen välinen etäisyys	-	-	-	-	150 - 125 mm
Kaapelien läpivientipäädät	Aihiot	Aihiot	Aihiot	Aihiot	Aihiot

Lajit	M65P-2-36-TD	M65P-3-36-TD	M65P-4-48-TD	M65P-3-54-TD	M65P-4-72-TD
Kotelon rivimäärä	2	3	4	3	4
Moduulien (18 mm) määrä	36	36	48	54	72
Mitat (LxKxS) [mm]	430 x 435 x 155	320 x 600 x 155	320 x 735 x 155	430 x 600 x 155	430 x 735 x 155
Väri	RAL 7035 harmaa	RAL 7035 harmaa	RAL 7035 harmaa	RAL 7035 harmaa	RAL 7035 harmaa
Ovi	Läpinäkyvä	Läpinäkyvä	Läpinäkyvä	Läpinäkyvä	Läpinäkyvä
Suojausvaatimusluokka	II	II	II	II	II
Paloluokka	GWT 750°C	GWT 750°C	GWT 750°C	GWT 750°C	GWT 750°C
Materiaali	Kestomuovi	Kestomuovi	Kestomuovi	Kestomuovi	Kestomuovi
Iskunkestävyys	IK09	IK09	IK09	IK09	IK09
Iskunkestävyys, läpivientiaihiot	IK08	IK08	IK08	IK08	IK08
Asennuslämpötila	-25°C / +60°C	-25°C / +60°C	-25°C / +60°C	-25°C / +60°C	-25°C / +60°C
Lämmönsietokyky	BPT 70°C	BPT 70°C	BPT 70°C	BPT 70°C	BPT 70°C
Kotelointiluokka	IP65	IP65	IP65	IP65	IP65
Maksimi tehohäviö	43 W	51 W	64 W	63 W	81 W
Maksimi virta	125 A	125 A	125 A	125 A	125 A
Kotelon runko uutettavissa	Kyllä	Kyllä	Kyllä	Kyllä	Kyllä
Lisämoduuli	Kyllä	Kyllä	Kyllä	Kyllä	Kyllä
Johdonsuojakatkaisijoiden asennus	Kyllä	Kyllä	Kyllä	Kyllä	Kyllä
DIN-kiskojen välinen etäisyys	150 - 125 mm	150 - 125 mm	150 - 125 mm	150 - 125 mm	150 - 125 mm
Kaapelien läpivientipäädät	Aihiot	Aihiot	Aihiot	Aihiot	Aihiot

Tilaustiedot

Moduulikotelot MISTRAL41W, IP41, pinta-asennus



1SPE00711F020

M41P-1-04-TD

Valkoinen muovikotelo, läpinäkyvä petrolinsininen ovi

GWT hehkulankatesti 750 °C.

Moduulien (18 mm) määrä [kpl]	Tuotteen koko (leveys x korkeus x syvyys) [mm]	Lajimerkki	Snro	Paino [kg]
1-rivinen, läpinäkyvä ovi				
4	100 x 223 x 96	M41P-1-04-TD	34 055 89	0,298
8	207 x 262 x 119	M41P-1-08-TD	34 055 90	0,729
12	297 x 262 x 119	M41P-1-12-TD	34 055 94	0,968
18	387 x 262 x 119	M41P-1-18-TD	34 055 95	1,240
2-rivinen, läpinäkyvä ovi				
24	297 x 387 x 119	M41P-2-24-TD	34 055 96	1,415
36	387 x 387 x 119	M41P-2-36-TD	34 055 97	1,830



1SPE00711F030

M41P-1-08-TD



1SPE00711F040

M41P-1-12-TD



1SPE00711F080

M41P-1-18-TD



1SPE00711F050

M41P-2-24-TD



1SPE00711F090

M41P-2-36-TD

Tilaustiedot

Moduulikotelot MISTRAL41W, IP41, pinta-asennus



1SFEC0717F0620

M41P-3-36-TD



1SFEC0717F1020

M41P-3-54-TD



1SFEC0717F0720

M41P-4-48-TD



1SFEC0717F1120

M41P-4-72-TD

Valkoinen muovikotelo, läpinäkyvä petrolinsininen ovi

GWT hehkulankatesti 750 °C.

Moduulien (18 mm) määrä [kpl]	Tuotteen koko (leveys x korkeus x syvyys) [mm]	Lajimerkki	Snro	Paino [kg]
3-rivinen, läpinäkyvä ovi				
36	297 x 512 x 119	M41P-3-36-TD	34 055 98	1,914
54	387 x 512 x 119	M41P-3-54-TD	34 055 99	2,395
4-rivinen, läpinäkyvä ovi				
48	297 x 659 x 119	M41P-4-48-TD	34 056 00	2,421
72	387 x 659 x 119	M41P-4-72-TD	34 056 01	3,087

Tilaustiedot

Moduulikotelot MISTRAL41W, IP41, pinta-asennus



M41P-1-2

1SPE00717F0100



M41P-1-04-OD

1SPE00717F0210

Valkoinen muovikotelo, ei ovea

GWT hehkulankatesti 750 °C.

Moduulien (18 mm) määrä [kpl]	Tuotteen koko (leveys x korkeus x syvyys) [mm]	Lajimerkki	Snro	Paino [kg]
1-rivinen, vaalean harmaa, ei ovea				
2	64 x 223 x 95	M41P-1-2	34 056 72	0,298
4	100 x 223 x 96	M41P-1-4	34 056 71	0,729

* Toimitus ilman ovea



M41P-1-08-OD

1SPE00717F0310

Valkoinen muovikotelo, vaalean harmaa ovi

GWT hehkulankatesti 750 °C.

Moduulien (18 mm) määrä [kpl]	Tuotteen koko (leveys x korkeus x syvyys) [mm]	Lajimerkki	Snro	Paino [kg]
1-rivinen, vaalean harmaa, läpikuultamaton ovi				
4	100 x 223 x 96	M41P-1-04-OD	34 056 03	0,298
8	207 x 262 x 119	M41P-1-08-OD	34 056 05	0,729
12	297 x 262 x 119	M41P-1-12-OD	34 056 07	0,968
18	387 x 262 x 119	M41P-1-18-OD	34 056 09	1,240
2-rivinen, vaalean harmaa, läpikuultamaton ovi				
24	297 x 387 x 119	M41P-2-24-OD	34 056 10	1,415
36	387 x 387 x 119	M41P-2-36-OD	34 056 11	1,830



M41P-1-12-OD

1SPE00717F0410



M41P-1-18-OD

1SPE00717F0810



M41P-2-24-OD

1SPE00717F0510



M41P-2-36-OD

213M-white

Tilaustiedot

Moduulikotelot MISTRAL41W, IP41, pinta-asennus



1SFEC00717F0610

M41P-3-36-OD

Valkoinen muovikotelo, vaalean harmaa ovi
GWT hehkulankatesti 750 °C.

Moduulien (18 mm) määrä [kpl]	Tuotteen koko (leveys x korkeus x syvyys) [mm]	Lajimerkki	Snro	Paino [kg]
3-rivinen, vaalean harmaa, läpikuultamaton ovi				
36	297 x 512 x 119	M41P-3-36-OD	34 056 13	1,914
54	387 x 512 x 119	M41P-3-54-OD	34 056 14	2,395
4-rivinen, vaalean harmaa, läpikuultamaton ovi				
48	297 x 659 x 119	M41P-4-48-OD	34 056 15	2,421
72	387 x 659 x 119	M41P-4-72-OD	34 056 16	3,087



1SFEC00717F0100

M41P-3-54-OD



1SFEC00717F0710

M41P-4-48-OD



1SFEC00717F1110

M41P-4-72-OD

Tilaustiedot

Moduulikotelot MISTRAL65, IP65, pinta-asennus



801004F0901

M65P-1-04-TD



801004F0901

M65P-1-08-TD



801008F0901

M65P-1-12-TD

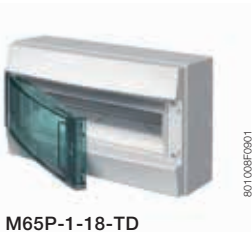

801008F0901

M65P-1-18-TD



801010F0901

M65P-2-24-TD



801012F0901

M65P-2-36-TD

Vaalean harmaa muovikotelo, läpinäkyvä petrolinsininen ovi
GWT hehkulankatesti 750 °C.

Moduulien (18 mm) määrä [kpl]	Tuotteen koko (leveys x korkeus x syvyys) [mm]	Lajimerkki	Snro	Paino [kg]
1-rivinen, läpinäkyvä ovi				
4	152 x 202 x 117	M65P-1-04-TD	34 055 10	0,588
8	232 x 250 x 155	M65P-1-08-TD	34 055 15	1,194
12	320 x 250 x 155	M65P-1-12-TD	34 055 16	1,537
18	430 x 250 x 155	M65P-1-18-TD	34 055 18	1,963
2-rivinen, läpinäkyvä ovi				
24	320 x 435 x 155	M65P-2-24-TD	34 055 19	2,705
36	430 x 435 x 155	M65P-2-36-TD	34 055 20	3,500

Tilaustiedot

Moduulikotelot MISTRAL65, IP65, pinta-asennus



M65P-3-36-TD

801014FC901



M65P-3-54-TD

801016FC901



M65P-4-48-TD

801018FC901



M65P-4-72-TD

801020FC901

Vaalean harmaa muovikotelo, läpinäkyvä petrolinsininen ovi
GWT hehkulankatesti 750 °C.

Moduulien (18 mm) määrä [kp]	Tuotteen koko (leveys x korkeus x syvyys) [mm]	Lajimerkki	Snro	Paino [kg]
3-rivinen, läpinäkyvä ovi				
36	320 x 600 x 155	M65P-3-36-TD	34 055 25	3,707
54	430 x 600 x 155	M65P-3-54-TD	34 055 45	5,250
4-rivinen, läpinäkyvä ovi				
48	320 x 735 x 155	M65P-4-48-TD	34 055 39	4,950
72	430 x 735 x 155	M65P-4-72-TD	34 055 46	6,350

Tilaustiedot

Lisävarusteet



OVI-M41P_-_OD

doors 2



OVI-M41P_-_TD

doors 1



OVI-M65P_-_OD

801022F0901



OVI-M65P_-_TD

801022F0901



Lukko-M41P-SIN

lock set blue



Lukko-M65P

801022F0901

Ovet

Sopii kotelolle, joissa moduulien (18 mm) määrä [kpl]

Lajimerkki

Snro

Vaalean harmaa, läpikuultamaton ovi, sopii MISTRAL41W-moduulikoteloilte

4	OVI-M41P-04-OD	34 056 17
8	OVI-M41P-08-OD	34 056 19
12	OVI-M41P-12-OD	34 056 20
18	OVI-M41P-18-OD	34 056 21
24/48	OVI-M41P-24/48-OD	34 056 22
36 (3 riviä)	OVI-M41P-36-OD	34 056 25
36 (2 riviä) /72	OVI-M41P-36/72-OD	34 056 28
54	OVI-M41P-54-OD	34 056 31

Läpinäkyvä petrolinsininen ovi, sopii MISTRAL41W-moduulikoteloilte

4	OVI-M41P-04-TD	34 056 34
8	OVI-M41P-08-TD	34 056 35
12	OVI-M41P-12-TD	34 056 36
18	OVI-M41P-18-TD	34 056 37
24/48	OVI-M41P-24/48-TD	34 056 38
36 (3 riviä)	OVI-M41P-36-TD	34 056 39
36 (2 riviä) /72	OVI-M41P-36/72-TD	34 056 40
54	OVI-M41P-54-TD	34 056 41

Vaalean harmaa, läpikuultamaton ovi, sopii MISTRAL65-moduulikoteloilte

4	OVI-M65P-04-OD	34 056 42
8	OVI-M65P-08-OD	34 056 43
12	OVI-M65P-12-OD	34 056 44
18	OVI-M65P-18-OD	34 056 45
24/48	OVI-M65P-24/48-OD	34 056 46
36 (3 riviä)	OVI-M65P-36-OD	34 056 47
36 (2 riviä) /72	OVI-M65P-36/72-OD	34 056 48
54	OVI-M65P-54-OD	34 056 49

Läpinäkyvä petrolinsininen ovi, sopii MISTRAL65-moduulikoteloilte

4	OVI-M65P-04-TD	34 056 50
8	OVI-M65P-08-TD	34 056 51
12	OVI-M65P-12-TD	34 056 52
18	OVI-M65P-18-TD	34 056 53
24/48	OVI-M65P-24/48-TD	34 056 54
36 (3 riviä)	OVI-M65P-36-TD	34 056 55
36 (2 riviä) /72	OVI-M65P-36/72-TD	34 056 56
54	OVI-M65P-54-TD	34 056 57

Lukot

Sopii kotelolle

Kuvaus

Lajimerkki

Snro

Lukkosetti, sisältää avaimen

MISTRAL41W	Valkoinen	Lukko-M41P-VALK	34 056 59
MISTRAL41W	Sininen	Lukko-M41P-SIN	34 056 60

Lukko, sisältää avaimen

MISTRAL65		Lukko-M65P	34 056 58
-----------	--	------------	-----------

Tilaustiedot

Lisävarusteet

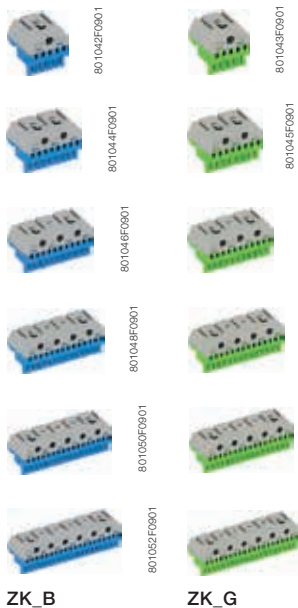

ZK_B

ZK_G



TB_



M65-KIINNIKE



M_-MCBC12M750

Muut lisävarusteet

Sopii kotelolle	Kuvaus	Kiinnityspaikkojen* määrä [kpl]	Lajimerkki	Snro
Nollaliitin, jousiliitäntä				
Liittimet kiinnitetään liitinriman (TB_) avulla				
MISTRAL_	5x 1,5-4 mm ²	2	ZK50B	34 055 47
MISTRAL_	5x 1,5-4 mm ² + 1x 25 mm ²	2	ZK51B	34 055 48
MISTRAL_	8x 1,5-4 mm ² + 2x 25 mm ²	3	ZK82B	34 055 49
MISTRAL_	11x 1,5-4 mm ² + 3x 25 mm ²	4	ZK113B	34 055 51
MISTRAL_	14x 1,5-4 mm ² + 4x 25 mm ²	5	ZK144B	34 055 52
MISTRAL_	17x 1,5-4 mm ² + 5x 25 mm ²	6	ZK175B	34 055 53
MISTRAL_	20x 1,5-4 mm ² + 6x 25 mm ²	7	ZK206B	34 055 54
Maadoitusliitin, jousiliitäntä				
Liittimet kiinnitetään liitinriman (TB_) avulla				
MISTRAL_	5x 1,5-4 mm ² + 1x 25 mm ²	2	ZK51G	34 055 61
MISTRAL_	8x 1,5-4 mm ² + 2x 25 mm ²	3	ZK82G	34 055 62
MISTRAL_	11x 1,5-4 mm ² + 3x 25 mm ²	4	ZK113G	34 055 63
MISTRAL_	14x 1,5-4 mm ² + 4x 25 mm ²	5	ZK144G	34 055 64
MISTRAL_	17x 1,5-4 mm ² + 5x 25 mm ²	6	ZK175G	34 055 67
MISTRAL_	20x 1,5-4 mm ² + 6x 25 mm ²	7	ZK206G	34 055 68
Liitinrima N/PE-liittimille				
MISTRAL_	Kotelon leveys: 8 moduulia	11	TB08	34 055 79
MISTRAL_	Kotelon leveys: 12 moduulia	16	TB12	34 055 87
MISTRAL_	Kotelon leveys: 18 moduulia	22	TB18	34 055 88
Seinäasennussarja				
MISTRAL65	4 kpl	-	M65-KIINNIKE	34 055 69
Peitelevyt - DIN				
MISTRAL41W	DIN peitelevy 12 moduulia	-	M41-MCBC12M750	34 056 69
MISTRAL65	DIN peitelevy 12 moduulia	-	M65-MCBC12M750	34 056 70

* Kiinnityspaikkojen määrä nolla- ja maadoitusliittimillä tarkoittaa, kuinka monta kiinnityspaikkaa ko. liitin vie liitinrimasta (TB_). Liitinriman (TB_) osalta kiinnityspaikkojen määrä tarkoittaa, kuinka monta kiinnityspaikkaa nolla- ja maadoitusliittimille liitinrimassa on. Katso kuva alla.

Nolla- ja maadoitusliittimien kiinnitys liitinrimaan (TB_)

Liitinrimat TB08, TB12 ja TB18

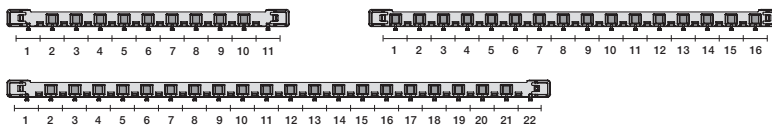

Maadoitus- ja nollaliittimet, jousiliitäntä

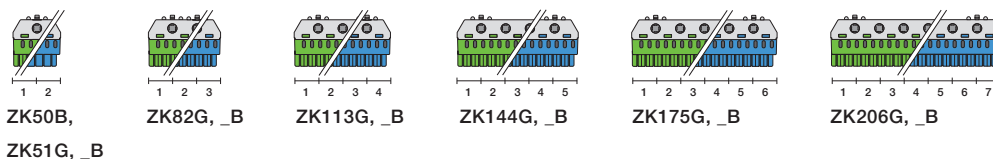

Asennusesimerkki

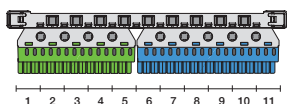

TB08, ZK144G, ZK175B

MISTRAL kotelot

Suosittelut liitinkalusteet

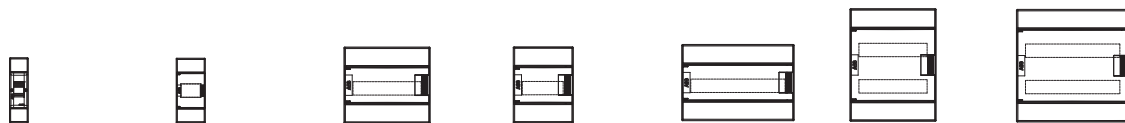

Rivimäärä	1	1	1	1	1	2	2
Moduulien määrä	2	4	8	12	18	24	36

Kotelo IP41, ilman ovea

Snro	3405672	3405671					
Lajimerkki	M41P-1-2	M41P-1-4					

Kotelo, IP41, vaalean harmaa ovi

Snro		3405603	3405605	3405607	3405609	3405610	3405611
Lajimerkki		M41P-1-04-OD	M41P-1-08-OD	M41P-1-12-OD	M41P-1-18-OD	M41P-2-24-OD	M41P-2-36-OD

Kotelo, IP41, läpinäkyvä, petrolin sininen ovi

Snro		3405589	3405590	3405594	3405595	3405596	3405597
Lajimerkki		M41P-1-04-TD	M41P-1-08-TD	M41P-1-12-TD	M41P-1-18-TD	M41P-2-24-TD	M41P-2-36-TD

Kotelo, IP65, läpinäkyvä, petrolin sininen ovi

Snro		3405510	3405515	3405516	3405518	3405519	3405520
Lajimerkki		M65P-1-04-TD	M65P-1-08-TD	M65P-1-12-TD	M65P-1-18-TD	M65P-2-24-TD	M65P-2-36-TD

Liitinrima

Lajimerkki	-	-	TB08 / 3405579	TB12 / 3405587	TB18 / 3405588	TB12 / 3405587	TB18 / 3405588
Liitinrimojen määrä/kotelo	-	-	1	1	1	1	1

N- ja PE-liittimet

Suosittelut maadoitusliittimet			ZK144G / 3405564	ZK144G / 3405564	ZK175G / 3405567	ZK175G / 3405567	ZK206G / 3405568
Suosittelut nollaliittimet			ZK82B / 3405549	ZK82B / 3405549	ZK144B / 3405552	ZK144B / 3405552	ZK144B / 3405552
Suosittelut nollaliittimet				ZK51B / 3405548	ZK82B / 3405549	ZK82B / 3405549	ZK82B / 3405549

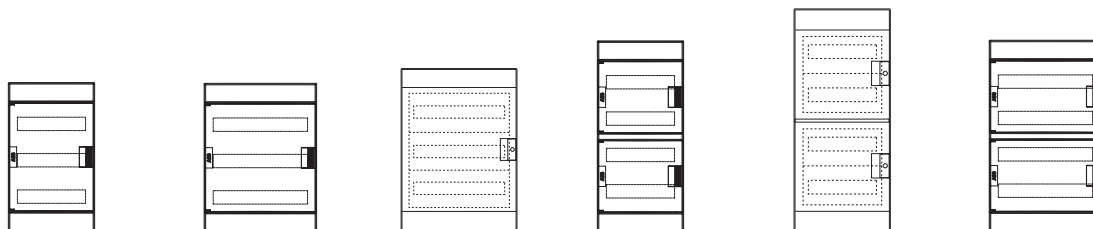

Rivimäärä	3	3	3	4	4	4
Moduulien määrä	36	54	54	48	48	72

Kotelo, IP41, vaalean harmaa ovi

Snro	3405613	3405614		3405615		3405616
Lajimerkki	M41P-3-36-OD	M41P-3-54-OD		M41P-4-48-OD		M41P-4-72-OD

Kotelo, IP41, läpinäkyvä, petrolin sininen ovi

Snro	3405598	3405599		3405600		3405601
Lajimerkki	M41P-3-36-TD	M41P-3-54-TD		M41P-4-48-TD		M41P-4-72-TD

Kotelo, IP65, läpinäkyvä, petrolin sininen ovi

Snro	3405525		3405545		3405539	3405546
Lajimerkki	M65P-3-36-TD		M65P-3-54-TD		M65P-4-48-TD	M65P-4-72-TD

Liitinrima

Lajimerkki	TB12 / 3405587	TB12 / 3405587	TB18 / 3405588	TB18 / 3405588	TB12 / 3405587	TB18 / 3405588
Liitinrimojen määrä/kotelo	1	2	2	2	2	2

N- ja PE-liittimet

Suosittelut maadoitusliittimet	ZK206G / 3405568	2 x ZK175G / 3405567	2 x ZK175G / 3405567	2 x ZK175G / 3405567	2 x ZK175G / 3405567	2 x ZK206G / 3405568
Suosittelut nollaliittimet	ZK144B / 3405552	ZK175B / 3405553	ZK175B / 3405553	ZK175B / 3405553	ZK175B / 3405553	2 x ZK175B / 3405553
Suosittelut nollaliittimet	ZK82B / 3405549	2 x ZK82B / 3405549	2 x ZK82B / 3405549	2 x ZK82B / 3405549	2 x ZK82B / 3405549	3 x ZK82B / 3405549

Mittapiirroksset MISTRAL41W

Mitat mm

2 moduulia / 1-rivinen

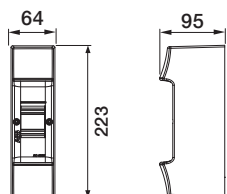

24 moduulia / 2-rivinen

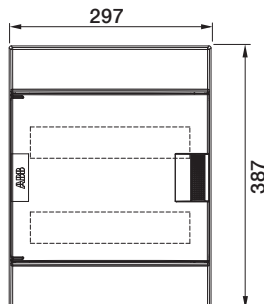

36 moduulia / 2-rivinen

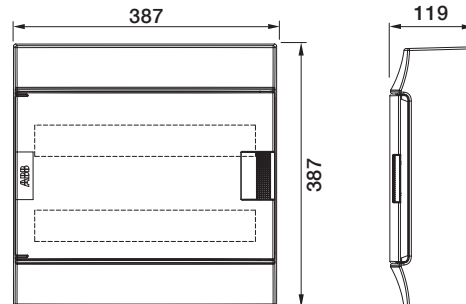

4 moduulia / 1-rivinen

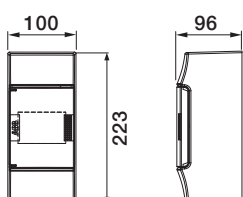

36 moduulia / 3-rivinen

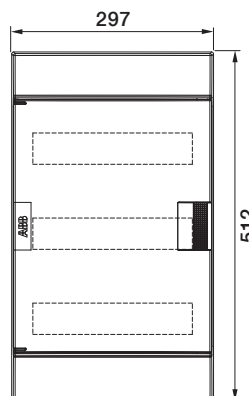

54 moduulia / 3-rivinen

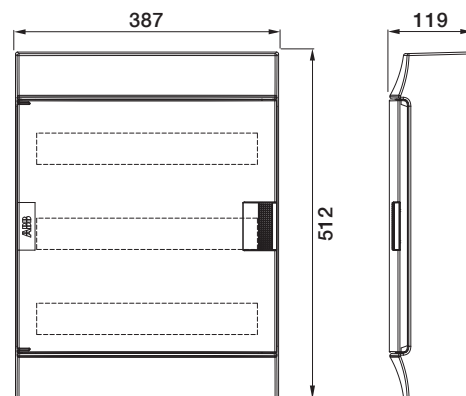

8 moduulia / 1-rivinen

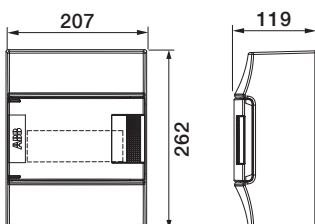

48 moduulia / 4-rivinen

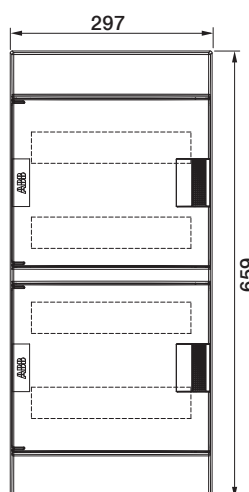

72 moduulia / 4-rivinen

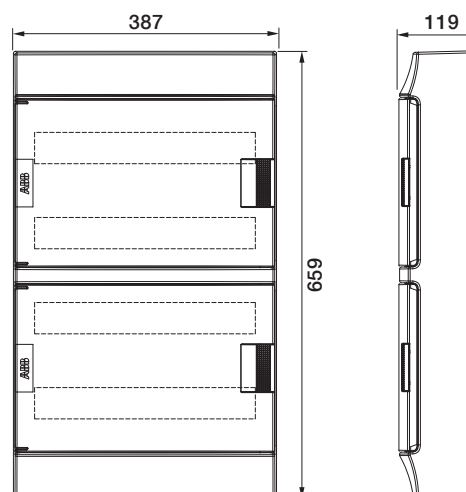

12 moduulia / 1-rivinen

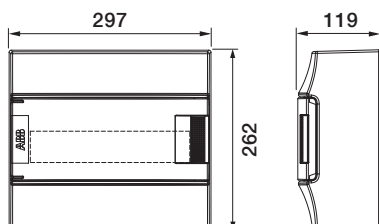

18 moduulia / 1-rivinen

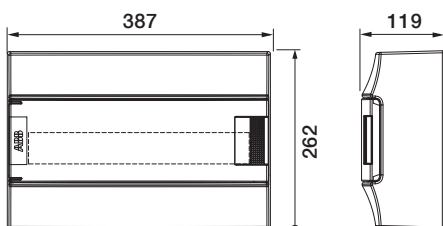

Mittapiirrokset

MISTRAL65, kaapeliläpivientaihiot

4 moduulia, ylä- ja alapääty

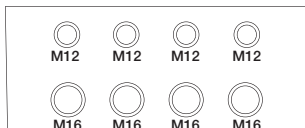

8 moduulia, ylä- ja alapääty

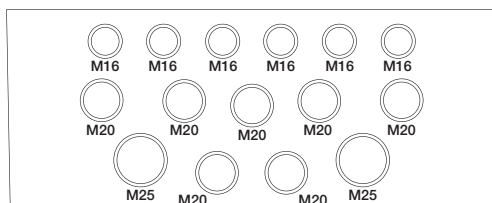

12 moduulia, ylä- ja alapääty

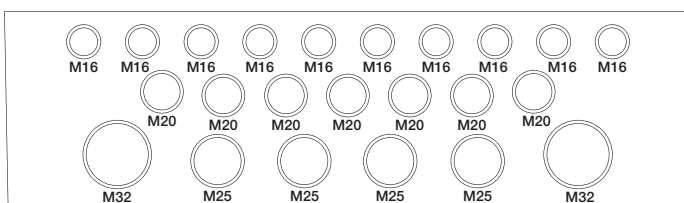

18 moduulia, ylä- ja alapääty

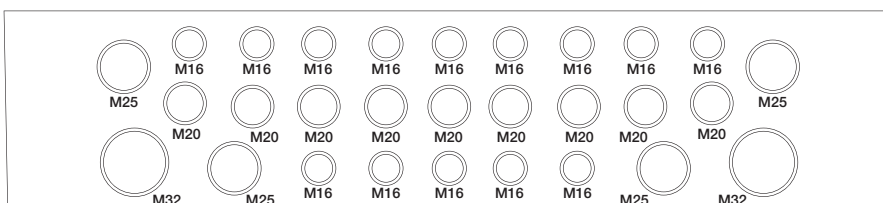

Moduulien määrä	Moduuli x rivi	Kalvotivisteet		
		ø 16	ø 20	ø 25
4	04x1	2	-	-
8	08x1	3	3	-
12	12x1	2	2	2
24	12x2	5	5	2
36	12x3	5	5	2
48	12x4	5	5	2
18	18x1	2	2	2
36	18x2	5	5	2
54	18x3	5	5	2
72	18x4	5	5	2

Moduulien määrä	Moduuli x rivi	Aihion koko				
		ø 12	ø 16	ø 20	ø 25	ø 32
4	04x1	4	4	-	-	-
8	08x1	-	6	7	2	-
12	12x1	-	10	7	4	2
24	12x2	-	10	7	4	2
36	12x3	-	10	7	4	2
48	12x4	-	10	7	4	2
18	18x1	-	14	9	4	2
36	18x2	-	14	9	4	2
54	18x3	-	14	9	4	2
72	18x4	-	14	9	4	2

Mittapiirroksset MISTRAL65

Mitat mm

4 moduulia / 1-rivinen

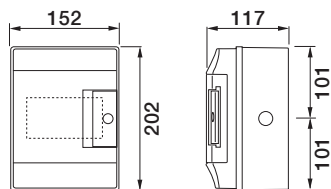

8 moduulia / 1-rivinen

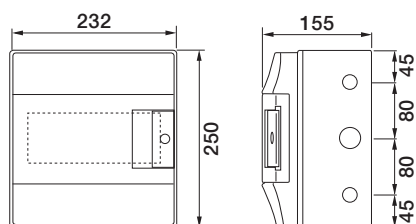

12 moduulia / 1-rivinen

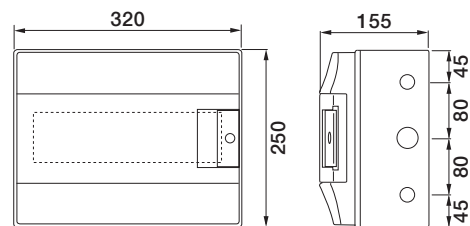

18 moduulia / 1-rivinen

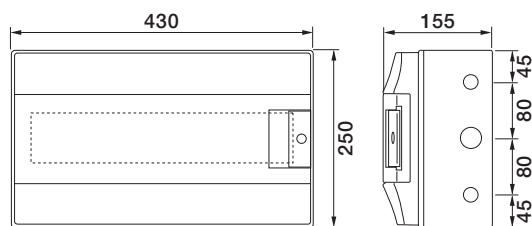

24 moduulia / 2-rivinen

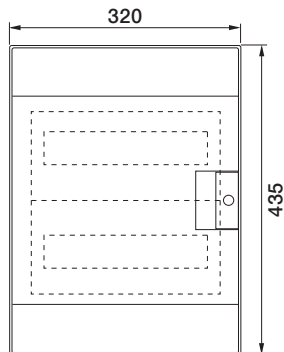

36 moduulia / 2-rivinen

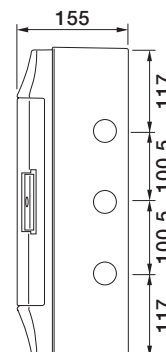
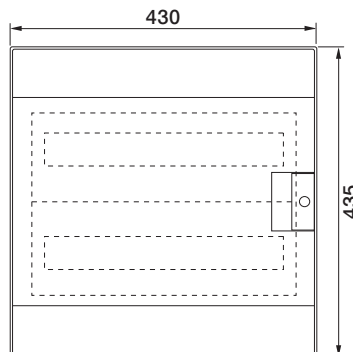

36 moduulia / 3-rivinen

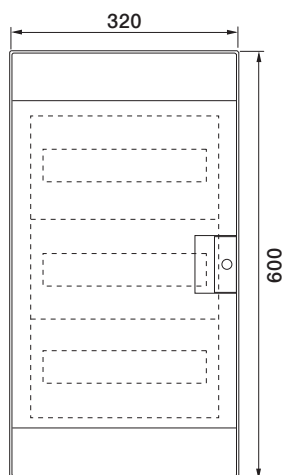

54 moduulia / 3-rivinen

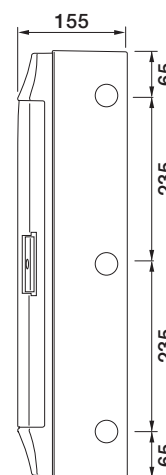
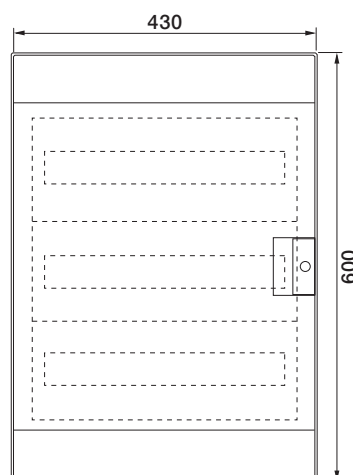

48 moduulia / 4-rivinen

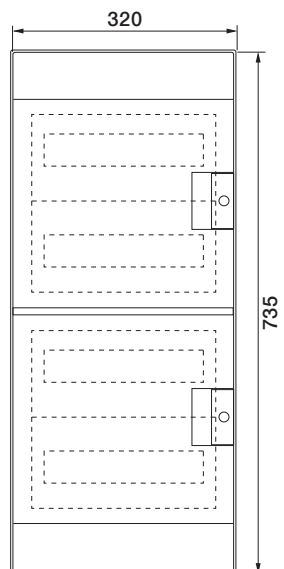

72 moduulia / 4-rivinen

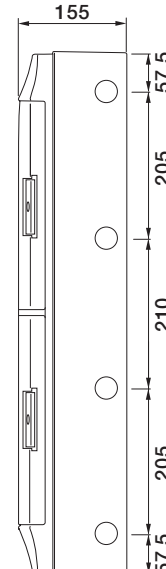
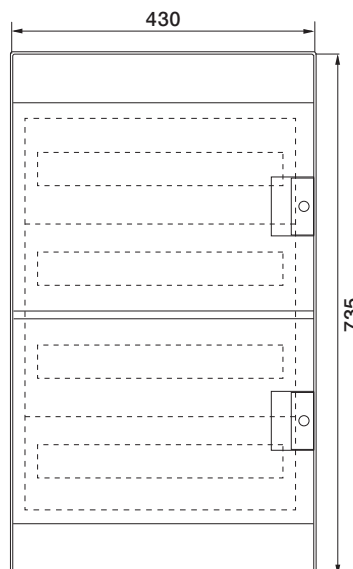

Mittapiirrokset MISTRAL65

MISTRAL 65 moduulikoteloiden kiinnitysmitat

Mitat mm

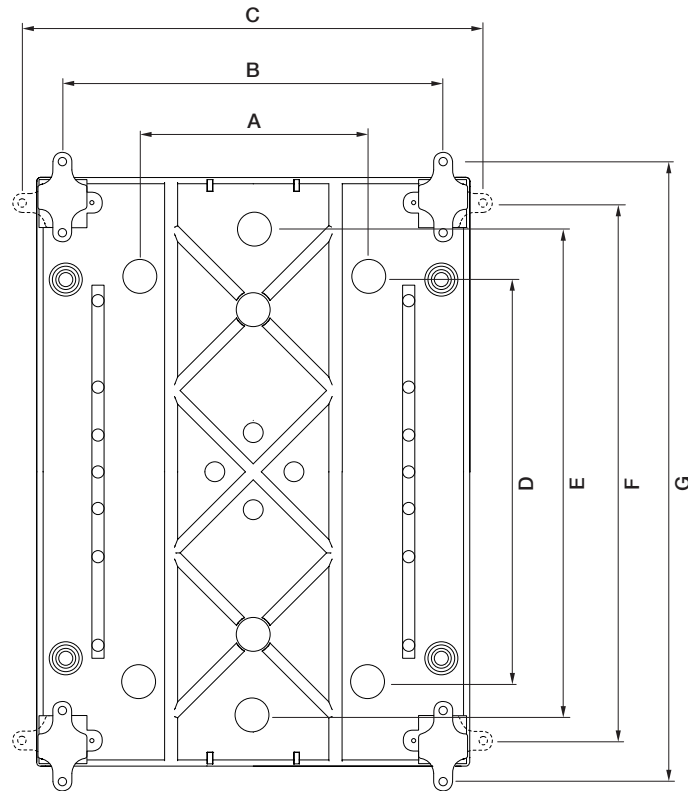

	A	B	C	D	E	F	G
4 moduulia		113	173		140	163	223,5
8 moduulia	90	194	254,5	180		212	272,5
12 moduulia	170	282,5	343	180		212	272,5
18 moduulia	280	392	452,5	125	175	212	272,5
24 moduulia	170	282,5	343	310	360	397	457,5
36 moduulia, 2-rivinen	280	392	452,5	310	360	397	457,5
36 moduulia, 3-rivinen	170	282,5	343	475	525	562	622,5
48 moduulia	170	282,5	343	610	660	697	757,5
54 moduulia	280	392	452,5	475	525	562	622,5
72 moduulia	280	392	452,5	610	660	697	757,5

Ota yhteyttä

ABB Oy

PL 182
00381 Helsinki
Puh: 010 22 11
Faksi: 010 22 22010

ABB Oy

PL 612
65101 Vaasa
Puh: 010 22 11
Faksi: 010 22 43419

www.abb.com

Huomautuksia

Pidätämme oikeuden tehdä teknisiä muutoksia tai muokata tämän asiakirjan sisältöä ilman erillistä ilmoitusta. ABB ei ota minkäänlaista vastuuta tämän asiakirjan mahdollisista virheistä tai puuttuvista tiedoista. Pidätämme kaikki oikeudet tähän asiakirjaan sekä sen sisältämään asia- ja kuvasisältöön. Asiakirjan sisällön tai sen osan jäljentäminen, luovuttaminen kolmansille osapuolille tai käyttö on kielletty ilman ABB:n kirjallista lupaa.

Copyright© 2016 ABB – Kaikki oikeudet pidätetään.