

Asennus- ja johtokanavat





**Yhteystiedot
Asiakaspalvelu
0207417500**

Palveluajat:
Maanantai - perjantai klo 8.00 - 16.00

**puh. 0207417500
Sähköposti: info@obo.fi**

www.obo.fi



Sisällys

	Järjestelmätiedot	5
	Asennuskanavat WDK, PVC	121
	Asennuskanavat WDKH, halogeenivapaa	185
	LKM Asennuskanavat, teräs	203
	Asennuslistat SKL	225
	Johdotuskourut VK, Dahl	233
	Johdotuskourut VKH, Dahl, halogeenivapaa	261
	Rapid 45-2 johtokanavat, muovi	269
	Rapid 45-2 johtokanavat, alumiini	283
	Rapid 80 johtokanavat, muovi	295
	Rapid 80 johtokanavat, muovi, halogeenivapaat	309
	Rapid 80 johtokanavat, teräspelti	317
	Rapid 80 johtokanavat, alumiini	375
	Johtokanavien asennustarvikkeet	401
	ISS pistorasiapylväät	413
	Kanavakalusteet	455
	Sisällysluettelot	505



Suunnittelu- ja asennusohjeiden sisältö



	Perustiedot	7
	Asennuskanavat WDK, PVC	19
	LKM Asennuskanavat, teräs	23
	Asennuslistat SKL	27
	Johdotuskourut VK	31
	Rapid 45-2 johtokanava	41
	Rapid 80 johtokanavat	59
	Johtokanavien asennustarvikkeet	81
	ISS pistorasiapylväät	87
	Kanavakalusteet	97
	Lisätietoja	110



OBO LFS-seminaarit: Ensikäden tietoa

Asennus- ja johtokanavia käsittelevällä laajalla koulutus- ja seminaariohjelmalla OBO välittää käyttäjille ensikäden erikoistietoja. Teoreettisten perusteiden lisäksi käsitellään käytännön sovelluksia. Aiheen laaja-alaiseen käsittelyyn kuuluvat myös asennus- ja laskentaesimerkit.

Tarjoustekstit, tuotetiedot ja tietolehdet.

Helpotamme työtänne laajalla valikoimalla käytännön tarpeisiin muokattuja materiaaleja, jotka tukevat jo alkuvaiheessa esimerkiksi projektin suunnittelua ja laskentaa. Niihin kuuluvat:

- Tarjousteksti
- Tuotetiedot
- Ohjelehdet
- Tietosivut

Pidämme nämä asiakirjat päivitysten avulla ajantasalla ja ne voidaan ladata maksutta mihin vuorokauden aikaan tahansa Internetistä osoitteesta www.obo.de kohdasta tiedostojen lataukset.

Tarjouspyyntöasiakirjat Internetissä osoitteessa

www.ausschreiben.de

Maksuton pääsy yli 10 000 tietueeseen valikoimista KTS, BSS, TBS, LFS, EGS ja UFS. Internet-sivujen säännöllisen päivityksen ja laajennusten ansiosta saat aina kattavan yleiskuvan OBO:n tuotteista. Käytettävissä ovat kaikki tavallisimmat tiedostomuodot (pdf, doc, gaeb, html, text, xml, önorm). www.ausschreiben.de

Suojaustoimenpiteet metallisille asennuskanaville ja pistorasiapylväille



Suojaustoimenpiteiden määrittäminen

Metalliosat, joiden pintoja voidaan koskettaa, eivät missään tapauksessa saa olla jännitteisiä. Sen vuoksi ne on aina suojattava voimassa olevien standardien mukaisesti. Johtokanavien valmistukseen pätevät standardit EN 50085-1 sekä EN 50085-2-1 ja niiden asennukseen pätevät asennusmääräykset DIN VDE 0100 osat 410 ja 540 (suojaus sähköiskuvirralla).

Erilaiset asennustavat eurooppalaisessa standardissa

Eurooppalainen standardi EN50085-1 ottaa huomioon erilaiset asennustavat, joita voidaan käyttää eri maissa EU:n sisällä. Aikaisemmin asennuskanaville vaadittiin vain potentiaalitasauksen tarkastukset, mutta nykyisin vaaditaan tässä lainatun rakenneosastandardin mukaan maadoitusjohtimet. Tämä johtuu siitä, että joissakin maissa kanaviin saa asentaa johtoja, joissa on peruseristys.

Kaikki metallikomponentit on otettava huomioon

Standardi EN 50085-1 edellyttää: Kaikki metallikomponentit on otettava huomioon suojaustoimenpiteissä. Valmistajien on suoritettava asiaankuuluvat tarkastukset ja dokumentoitava ne. OBO:n asennuskanavat on lisäksi vielä testattu ja sertifioitu riippumattoman tarkastuslaitoksen VDE:n toimesta.

Asentajan suorittama toiminnallisuuden tarkastus

Asentajan täytyy työn valmistamisen jälkeen tarkastaa suojaustoimenpiteiden toimivuus DIN VDE 0100 osan 610 mukaisesti. Maadoitusliittimien kosketusruuvien kiristysmomentti ja jatkokappaleiden asianmukainen asennus pitää varmistaa.

Yhtenäiset suojaustoimenpiteet

Kun kanava katkaistaan seinän läpiviennin kohdalla, vaaditaan kanavan jatkamiselle suojaustoimenpiteitä, koska kanava muodostaa tällöin vieraan, johtavan osan, joka jatkuu rakennuksen eri osiin.

Alumiinisissa johtokanavissa kanavien liitos varmistetaan jatkokappaleella. Kanavaan liitettävät kannet ovat erikoisrakenteisia. Näin toteutetaan yhtenäinen suojaus ilman lisäjohdotuksia.

Teräksissä asennuskanavissa LKM kansi ja kanava liitetään ilman erillistä maadoitusjohtoa. Kanavat yhdistetään jatkokappaleilla. Tärkeää: Pulveripinnoitetut teräskannet eivät kuulu sekarakenteeseen eivätkä ole sen vuoksi eristäviä! Ne on siis otettava huomioon suojaustoimenpiteissä. Teräspellistä valmistetut väliseinät ovat itsekontaktoituvia. Myös kapasitiivisessa kytkennässä ja mahdollisissa staattisissa varauksissa on teräksisten asennuskanavien kannet maadoitettava. Suojaustoimenpiteillä vähennetään elektromagneettista saastetta ja parannetaan elektromagneettista yhteensopivuutta. Suojaliitännät on asennettava pysyviksi. Kun järjestelmää muutetaan, esim. jälkiasennuksissa, on tärkeää varmistaa suojauksen säilyminen.



Mitä standardeja tulee noudattaa eri asennuksissa?

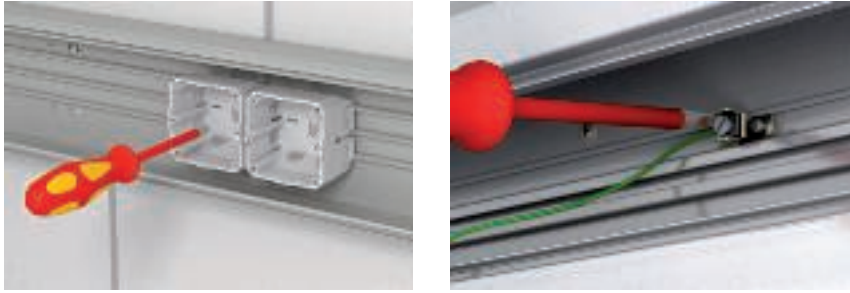

OBO valmistajana

Standardi	Otsikko	OBO-järjestelmä
DIN EN 50085-1 Kojeen tarkistusmäärittäminen	Sähköasennusten asennusjärjestelmät, osa 1: Yleiset vaatimukset	Kaikki järjestelmät
DIN EN 50085-2-1	Erikoisvaatimukset sähköasennuskanaville seinä- ja kattoasennuksissa.	WDK, LKM, SKL, GEK-K, GEK-S, GEK-A
prEN 50085-2-2	Erikoisvaatimukset sähköasennusjärjestelmille lattian uppo- ja pinta-asennuksissa sekä asennuksessa valuun.	UFS
DIN EN 50085-2-3	Erikoisvaatimukset sähköasennuskanaville kytkentäkaapeissa.	VK
prEN 50085-2-4	Erikoisvaatimukset erikseen asennetuille asennusyksiköille.	ISS

Asentaja laiteasentajana

Standardi	Otsikko	OBO-järjestelmä
VDE 0100 osa 410	Sähkölaitteistojen asentaminen nimellisjännitteellä 1000 V:iin asti. Sähköiskulta suojaaminen.	Kaikki järjestelmät
VDE 0100 osa 520	Sähkölaitteistojen asentaminen nimellisjännitteellä 1000 V:iin asti. Kaapelit ja johdot.	Kaikki järjestelmät
VDE 0100 osa 540	Sähkölaitteistojen asentaminen nimellisjännitteellä 1000 V:iin asti. Potentiaalintasaus.	Kaikki järjestelmät
VDE 0100 osa 610	Sähkölaitteistojen asentaminen nimellisjännitteellä 1000 V:iin asti. Sähkölaitteistojen ensitarkastus ennen omistajalle luovuttamista.	Kaikki järjestelmät
VDE 0298	Sähkölaitteistojen asentaminen nimellisjännitteellä 1000 V:iin asti. Eristetyt kaapelit ja johdot vahvavirtalaitteistoissa.	Kaikki järjestelmät
DIN EN 50310	Maadoitus ja potentiaalintasaus rakennuksissa, joissa on tieto- ja tiedonsiirtolaitteita.	Kaikki järjestelmät

Miten kaapelitilavuus selvitetään?

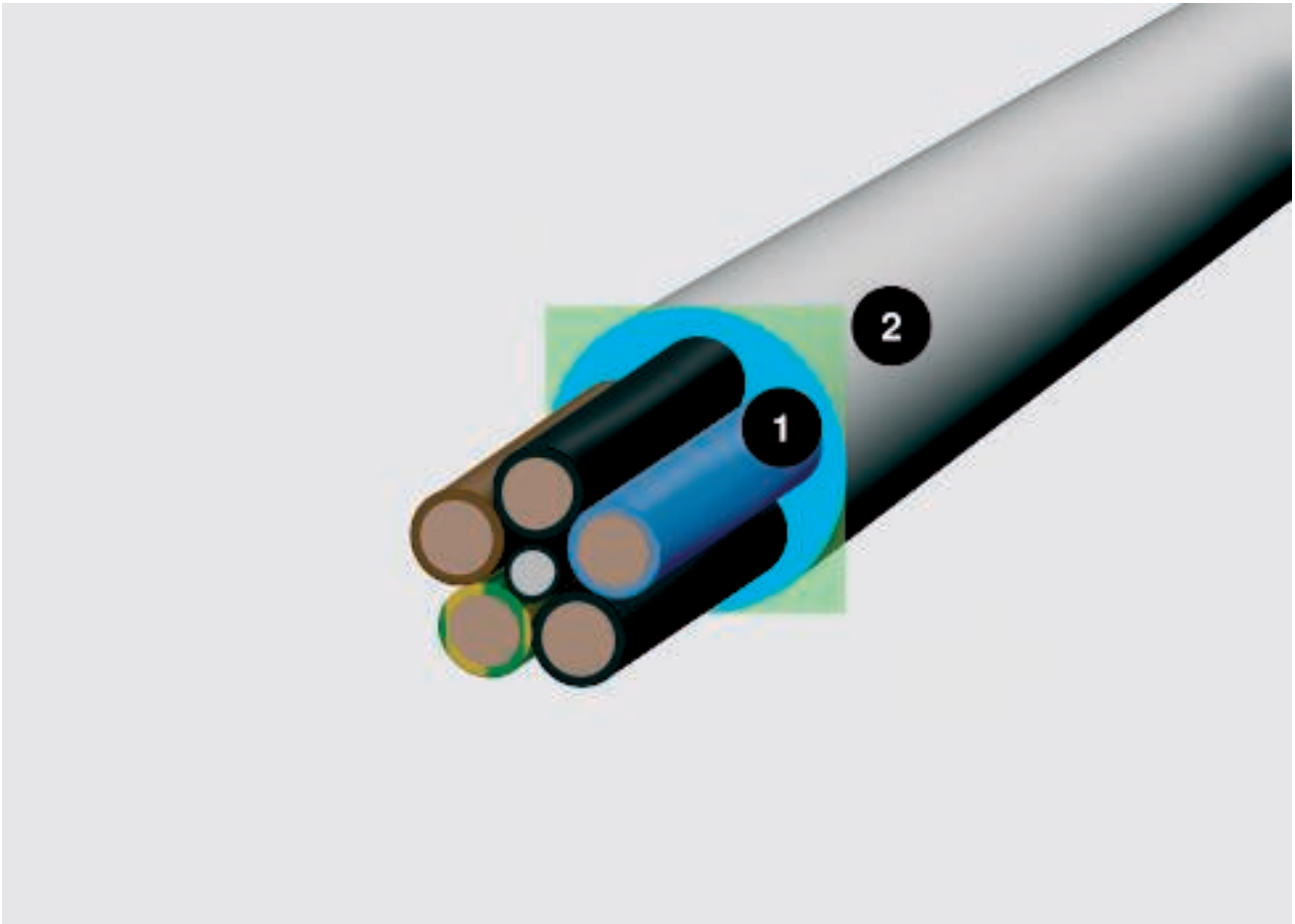

Kaapelin halkaisija ja tilantarve, 1 = halkaisija mm, 2 = tilantarve cm²

Tärkeä peruste kanavan koon valinnassa on kaapelitilavuus. Koska kaapelit eivät koskaan ole tiiviisti kiinni toisissaan ja kulkevat aina rinnakkain, ei riitä, että tilavuuden laskennan perusteeksi asetetaan kaapelin halkaisija. Todellinen laskentaperuste saadaan kaavalla $(2r)^2$. Työn helpottamiseksi olemme luetteloineet näillä sivuilla tärkeimpien kaapelityyppien halkaisijat ja tilantarpeen. Tärkeää: Arvot ovat keskiarvoja, jotka voivat vaihdella eri valmistajilla. Tarkat arvot saat valmistajan antamista tiedoista.

Oikea valinta

Tällä sivulla esitetty taulukko helpottaa oikean kanavakoon valinnassa. Kulloisenkin kanavan hyötypoikkipinnan lisäksi pitää ottaa huomioon yleiset DIN/VDE-standardit täyttökertoimille ja kaapelin sallitulle lämpenemiselle.

Tilantarpeen laskenta kaavalla $(A=2r)^2$

Halkaisija kertoo vähän kaapelin todellisesta tilantarpeesta. Laske: $(A=2r)^2$. Tämä arvo ilmaisee todellisen tilantarpeen sisältäen välitilat.



Kaapelitilavuudet, taulukko



Eristetyt vahvavirtakaapelit

Tyyppi	Hal-kaisija mm	Tilantarve cm ²
1 x 4	6,5	0,42
1 x 6	7	0,49
1 x 10	8	0,64
1 x 16	9,5	0,9
1 x 25	12,5	1,56
3 x 1,5	8,5	0,72
3 x 2,5	9,5	0,9
3 x 4	11	1,21
4 x 1,5	9	0,81
4 x 2,5	10,5	1,1
4 x 4	12,5	1,56
4 x 6	13,5	1,82
4 x 10	16,5	2,72
4 x 16	19	3,61
4 x 25	23,5	5,52
4 x 35	26	6,76
5 x 1,5	9,5	0,9
5 x 2,5	11	1,21
5 x 4	13,5	1,82
5 x 6	14,5	2,1
5 x 10	18	3,24
5 x 16	21,5	4,62
5 x 25	26	6,76
7 x 1,5	10,5	1,1
7 x 2,5	13	1,69

Eristetyt vahvavirtakaapelit

Tyyppi	Hal-kaisija mm	Tilantarve cm ²
1 x 10	10,5	1,1
1 x 16	11,5	1,32
1 x 25	12,5	1,56
1 x 35	13,5	1,82
1 x 50	15,5	2,4
1 x 70	16,5	2,72
1 x 95	18,5	3,42
1 x 120	20,5	4,2
1 x 150	22,5	5,06
1 x 185	25	6,25
1 x 240	28	7,84
1 x 300	30	9
3 x 1,5	11,5	1,32
3 x 2,5	12,5	1,56
3 x 10	17,5	3,06
3 x 16	19,5	3,8
3 x 50	26	6,76
3 x 70	30	9
3 x 120	36	12,96
4 x 1,5	12,5	1,56
4 x 2,5	13,5	1,82
4 x 6	16,5	2,72
4 x 10	18,5	3,42
4 x 16	21,5	4,62
4 x 25	25,5	6,5
4 x 35	28	7,84
4 x 50	30	9
4 x 70	34	11,56
4 x 95	39	15,21
4 x 120	42	17,64
4 x 150	47	22
4 x 185	52	27
4 x 240	58	33,6
5 x 1,5	13,5	1,82
5 x 2,5	14,5	2,1
5 x 6	18,5	3,42
5 x 10	20,5	4,2
5 x 16	22,5	5,06
5 x 25	27,5	7,56
5 x 35	34	11,56
5 x 50	40	16

Telekaapelit

Tyyppi	Hal-kaisija mm	Tilantarve cm ²
2 x 2 x 0,6	5	0,25
4 x 2 x 0,6	5,5	0,3
6 x 2 x 0,6	6,5	0,42
10 x 2 x 0,6	7,5	0,56
20 x 2 x 0,6	9	0,81
40 x 2 x 0,6	11	1,12
60 x 2 x 0,6	13	1,69
100 x 2 x 0,6	17	2,89
200 x 2 x 0,6	23	5,29
2 x 2 x 0,8	6	0,36
4 x 2 x 0,8	7	0,49
6 x 2 x 0,8	8,5	0,72
10 x 2 x 0,8	9,5	0,9
20 x 2 x 0,8	13	1,69
40 x 2 x 0,8	16,5	2,72
60 x 2 x 0,8	20	4
100 x 2 x 0,8	25,5	6,5
200 x 2 x 0,8	32	10,24



Koaksiaalikaapeli

Tyyppi	Hal-kaisija mm	Tilantarve cm ²
SAT/BK johto	6,8	0,48



ICT- kaapelit, tyyppi Cat...

Tyyppi	Hal-kaisija mm	Tilantarve cm ²
Cat. 5	8	0,64
Cat. 6	8	0,64

Materiaalien käsittely sopivilla työkaluilla

Eri materiaalit on käsiteltävä eri tavoin. Katkaisusahat ovat osoittautuneet hyvin käytännöllisiksi johtokanavien asennuksissa. Niillä voidaan sahata tarkkaan.

Kanavat PVC- ja PC/ABS-materiaaleista:

- käsisaha hienoilla hampailla(-terässaha)
- pistosaha teräs- tai muoviterällä hienoilla hampailla
- pyörösaha muoviterällä, halkaisija 350 mm, hampaat/tuuma 80 - 108 ja 2 800 krs/min

Kanavat teräspellistä ja alumiinista:

- vannesaha kovametallia varten
- pyörösaha terällä kovametallia varten, halkaisija 350 mm, hampaat/tuuma 80 - 108 ja 2 800 krs/min
- kulmahiomakone laikka metallille

Lämpölaajenemiskerroin:

- Teräs: $14 \times 10^{-6}/1 \text{ K}$
- Alumiini: $23,1 \times 10^{-6}/1 \text{ K}$
- Kova-PVC: $71 \times 10^{-6}/1 \text{ K}$

Materiaaleissa on huomioitava pituuslaajeneminen

Eri materiaalien pituuslaajenemiset ovat erilaiset ja ne on otettava huomioon. Alla esitetyn kaavan avulla voidaan laskea materiaalien PVC, teräs ja alumiini laajenemiset.

$$\Delta L = L \cdot \alpha \cdot \Delta T$$

L = pituus m

α = lämpölaajenemiskerroin

ΔT = lämpötilanmuutos

Esimerkit

Lämpötilaerolla $\Delta t \ 20^\circ$ muuttuu 2000 mm vakiopituus seuraavasti:

- kova-PVC 2,84 mm
- teräs 0,56 mm
- alumiini 0,924 mm

Täydellistä yhteensopivuutta tehokkaaseen työskentelyyn

Haluamme samalla tavoin kuin sähkölaitevalmistajakin nopeuttaa asennusvaiheita ja parantaa asennustulosta. Tällä tavoin on aiemmin käytetyistä pulttipistooleista kehittynyt uudenaikainen automaattinen naulain. Spit tarjoaa Pulsa 700E -sarjallaan korkealaatuisia sähköteollisuuteen suunniteltuja laitteita. Monet OBO:n tuotteet voidaan käsitellä näillä laitteilla tehokkaasti. Tämän vahvistavat myös testit, jotka olemme suorittaneet asennus- ja johtokanavien asennukselle Spit-laitteilla.

Käytetyn kova-PVC:n ominaisuudet

Ominaisuus	Arvo	DIN
Materiaalinimike	PVC-U-E-D-08-04-28	DIN 7748 mukaan
Vetolujuus	min. 40 N/mm ²	DIN 53 455 mukaan
Murtovenymä	min. 85 %	DIN 53 455 mukaan
Läpilyöntilujuus	min. 20 KV/mm	DIN 53 481 mukaan
Pintavastus	min. 1010 ohmia	DIN 53 455 mukaan
Mittapysyvyys	min. 75 °C	DIN 53 400/B mukaan
Lämpötilan kestävyys käytössä	maks. 65 °C	
Syttyvyys	Taso V-0	UL 94 mukaan

Yksityiskohtaiset tiedot löytyvät luvusta "Kova-PVC:n kemikaalienkestävyys" kappaleesta "Lisätietoja".

Halogeenivapaat johtokanavat

Vähäinen savukaasujen tuotto, ei syövytä, turvallinen. Halogeenivapaat asennusmateriaalit kuuluvat tärkeänä osana kaikkiin palosuojaussuunnitelmiin.

Tästä on kyse:

- Halogeenivapaat materiaalit vähentävät myrkyllisten savukaasujen muodostumista tulipalotilanteissa. Ne eivät kehitä mitään syövyttäviä aineita.
- Vakuutusyhtiöt vaativat, että monissa julkisissa rakennuksissa käytetään halogeenivapaita materiaaleja ihmisten ja aineellisen omaisuuden turvaamiseksi.
- OBO:n halogeenivapaat johtokanavajärjestelmät ovat erityisesti julkisessa rakentamisessa turvallinen valinta.

Muovien aiheuttamat vaaralliset savukaasut

Muoveilla on hyvät eristävät ominaisuudet ja niitä on helppo työstää. Tulipalon syttyessä ne voivat kuitenkin kehittää aggressiivisia kaasuja. Siten ne vaarantavat ihmisiä ja rakennuksia.

Voimakas savunmuodostus

PVC:n syttyvyyden alentamisessa käytetään palones-toaineita, jotka perustuvat halogeeniyhdisteisiin kuten fluori, jodi, kloori ja bromi. Tämä alunperin turvallinen tekijä muuttuu palon syttyessä vaaralliseksi haitaksi: Syntyy myrkyllisiä savukaasuja kuten hiilidioksidia ja hiilimonoksidia. Nämä vaarantavat ihmiset useimmiten jo ennen liekkejä ja kuumuutta. Näin esimerkiksi Düsseldorfin lentokentän palokatastrofissa vuonna 1996 ja Tauerntunnelin palossa vuonna 1999 huomattavan suuri määrä palavaa muovia lisäsi savu- ja haitta-aineiden määrää. Näin syntyy erittäin myrkyllinen seos, joka voi aiheuttaa kuoleman jo muutamalla sisäänhengityksellä.

Syövyttävät palokaasut

PVC:stä vapautuu palotilanteessa syövyttävää kloorivetykaasua, joka muodostaa kosteuden kanssa suolahappoa. Suolahappo vaikuttaa voimakkaan syövyttävästi hengitysteihin. Sähköä johtavana aineena se voi aiheuttaa oikosulkuja ja tuhota laitteita. Muita syövyttäviä palokaasujaa ovat syaanivety ja ammoniakki. Lisäksi erittäin myrkylliset dioksiinit voivat tuhota rakennuksen rakenteita siten, että rakennuksen osien korjaaminen on erittäin kallista ja toisinaan jopa mahdotonta.

Halogeenivapaat asennusmateriaalit ovat palosuojelun kannalta erittäin turvallinen valinta. Myös vakuutuslaitosten liitto edellyttää sellaisilla rakennusten alueilla, joissa oleskelee paljon ihmisiä, halogeenivapaiden materiaalien käyttöä. Käsite "halogeenivapaa" tarkoittaa, että materiaalissa ei ole mitään kloorin ja bromin orgaanisia yhdisteitä.

Johtojen asennuksen uusi standardi muovikanavilla

OBO:n halogeenivapaat asennuskanavat suojaavat ihmisiä, ympäristöä ja omaisuutta. Kaikki tuotteet on valmistettu laadukkaasta PC/ABS-materiaalista (polykarbonaatti/akryylnitriini-butadieenistyreeni). Tämä materiaali kuuluu itsesammuviini muoveihin.

OBOlla on tarjolla turvallisiin johtoasennuksiin halogeenivapaita asennuslistoja WDKH sekä halogeenivapaita johdotuskouruja VKH asennettavaksi kytkentäkaappeihin. Valikoiman uutuus ovat Rapid 80-sarjan johtokanavat GKH, jotka ovat kaikki kulma- ja jatkokappaleet mukaan lukien valmistettu halogeenivapaista materiaaleista. Nämä kolme OBO:n johtokanavajärjestelmää ovat saatavilla kaikilla tavallisilla mitoilla. Ne on helppo asentaa, ne ovat vakaita ja laadukkaasti valmistettuja ja täydellisen mittapitviä.

Rapid 80 GKH halogeenivapaa

Johtokanavien Rapid 80 avulla saadaan helposti ja nopeasti sähköiset palvelut työpisteisiin. Niitä käytetään ensisijaisesti julkisissa rakennuksissa ja toimitoissa.

WDKH halogeenivapaa

OBO:n asennuslistoilla johdot voidaan asentaa luotettavasti ja turvallisesti. Niitä voidaan käyttää seinä- tai kattolistoina.

VKH halogeenivapaa

OBO:n Dahl Kanal johdotuskouruilla saadaan helposti järjestystä kytkentäkaappeihin.

Turvallisuuskohdat

- Vähäinen savumuodostus
- Vähäinen myrkyllisyys savukaasuissa
- Ei lähes ollenkaan syövyttävien kaasujen muodostusta
- Sopii optimaalisesti julkisiin rakennuksiin

HALOGEN
FREE





Yksilölliset erikoisvärit



Johtokanavat, muovi

Vakiovärien laaja valikoima ja monet toteutettavissa olevat erikoisvärit mahdollistavat asennus- ja johtokanavien mukauttamisen kaikenlaisiin toimistoympäristöihin. Muoviset johtokanavat toimitetaan RAL-väreissä, puhtaanvalkoinen (RAL 9010), vaaleanharmaa (RAL 7035), harmaa (RAL 7030) ja kermanvalkoinen (RAL 9001).

Johtokanavat teräspeltiä ja alumiinia

Teräspellistä ja alumiinista valmistettujen johtokanavien ja pistorasiapylväiden vakiovärit ovat puhtaanvalkoinen, vaaleanharmaa ja kermanvalkoinen. Pulveripinnoitettuihin metalli ja alumiinituotteisiin on mahdollista tilata myös muita kuin RAL-värejä. RAL-standardista poiketen voidaan tuotteet pyynnöstä toimittaa sekä NCS- että myös DB-väreillä.



Väripoikkeamat

PVC-kanavien ja muotokappaleiden alueella ilmenee materiaalista aiheutuvia väripoikkeamia. Ne syntyvät eri pinnoitteiden kiiltoasteeroista. Ne imevät itseensä vain osan vallitsevasta valosta. Puristeiden "silkinhimmeiden" pinnoitteiden ja "matta" pinnoitteiden rakenteet ovat erilaiset ja sen myötä kiil-

toasteet. Värin täydellistä tasalaatuisuutta ei voi saavuttaa. Väri ilmenee kirkkaalla pinnoitteella (voimakkaampi heijastuminen) vaaleampana ja matalla pinnoitteella (suurempi imeytyminen) tummempana. Erojen mittaustekninen laskeaminen on sen vuoksi erittäin vaikeaa.





Pulveripinnoitteet sisätiloihin

Monipuolinen. Kaunis. Vankka.

Pulveripinnoitteet antavat paljon mahdollisuuksia. Standardituotteesta saadaan niiden avulla yksilöllinen tuote, jonka väri ja toiminta voidaan räätälöidä tarkasti asiakkaiden toiveiden mukaisesti. Väri ja rakenne huolehtivat kauniista ulkomuodosta ja kulloisetkin maalien ominaisuudet erinomaisesta kemikaalien kestäväydestä, hyvästä korroosiosuojauksesta ja parhaista mahdollisista eristysominaisuuksista.

Perusta	Teräspelti tai alumiini
Pinnoite	Epoksipulveripinnoite
Vakiovärit	RAL 9010, puhtaanvalkoinen RAL 9001, kermanvalkoinen RAL 7035, vaaleanharmaa
Erikoisvärit	RAL, NCS ja DB-värit Metallivärit
Pintarakenne	Vakiorakenne: sileä, jatkuva Erilaisia vaihtoehtoja hienosta karkeaan
Pinnan kiiltoaste	Vakiokiiltoaste: noin 22 % Erilaisia vaihtoehtoja himmeästä korkeakiiltoiseen
Variaatiot	Bakteereja torjuva Kestää hyvin hankausta

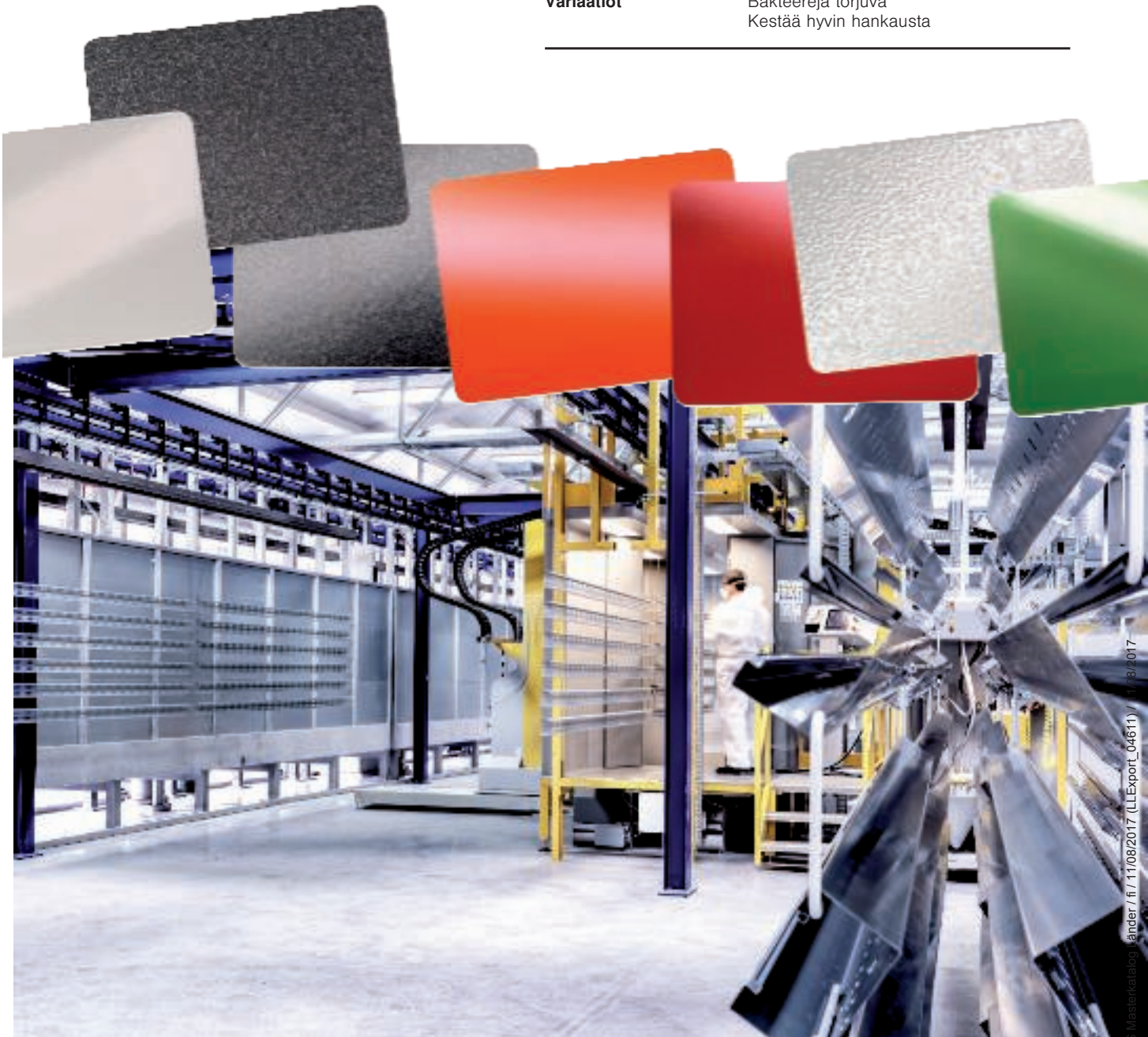

Muovipinnat

OBO käyttää korkeatasoisia muoveja, joilla on parhaat mahdolliset materiaaliominaisuudet. PVC kestää korkeita ja matalia lämpötiloja kuten myös UV-säteilyä, erilaisia kemikaaleja ja suuria mekaanisia rasituksia. Halogeenivapaille malleille on lisäksi parhaat palosuojaominaisuudet, koska niiden avulla vältetään syövyttävät palokaasut.

Muovilajit	
	Polyvinyylikloridi (PVC) Polykarbonaatti/akryliniiriili-butadieenis-tyreeni (PC/ABS)





Asennuskanavat WDK
Muoviset asennuskanavat

Asennusohjeet - Asennuskanavat WDK



WDK- asennuskanavan asennus

Kiinnitysteipin suoja poistetaan. Asennuskanava liimataan pölyttömälle ja puhtaalle kiinnityspinnalle.



WDK- asennuskanavan viisto katkaisu

WDK- asennuskanava voidaan katkaista tarkasti ja suoraan OBO:n saksilla. Saksia voidaan käyttää kanavan mittoihin 25 x 30 mm asti.



WDK-asennuskanava työpisteisiin

60 mm:n sivumitalilla olevat asennuskanavat voidaan myös kalustaa siihen tarkoitetuilla kojerasioilla.



WDK-asennuskanavat naulalistalla

WDK- asennuskanavat voidaan kiinnittää naulalistojen välistä teräsnauloilla. Naulat eivät pääse vahingoittamaan kaapeleita. Naulalistaa toimii myös väliseinänä, kun asennetaan eri jännitetaso- kaapeleita.



Kansituki / kaapelikiinnikkeen asennus

Kansituki lukitaan kansirakenteeseen. Kaapeli- asennusta varten sitä käännetään 30° eteenpäin kaapeli- asennuksen ajaksi. Se vahvistaa asennuskanavia ja tukee kanavissa olevia kaapeleita.



Sisäkulman kannen asennus

Sisäkulma painetaan asennuskanavan päälle ja se kiinnittyy kanavan kansiiuriin.

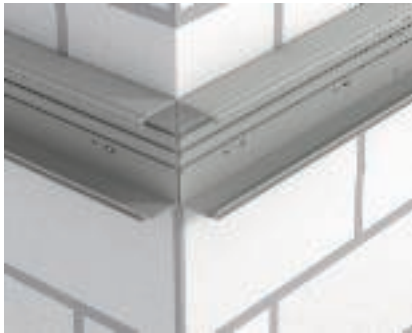

Ulkokulman kannen asennus

WDK- asennuskanavat asennetaan seinään kiinnitysruuvilla loppuun asti.

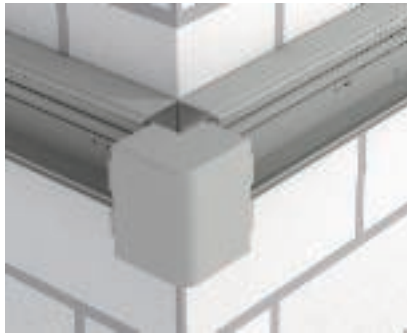

Ulkokulman kannen asennus

Kun kaapelit on asennettu, ulkokulma painetaan asennuskanavaan ja ulkokulma kiinnittyy kannen kiinnitysuriin.



Kojerasian kiinnitys

Kojerasia kiinnitetään pohjakielekkeeseen.



Kojerasian kiinnitys

Lopuksi kojerasia kiinnitetään pohjassa olevan ruuvilla asennuskanavaan.



Asennus naulaimella

Johtokanavat voidaan asentaa nopeasti ja tehokkaasti naulaimella.



RK: Asennuskotelo

Jakokeskuksiin asennetut kaapelit ja johdot peitetään siististi asennuskotelolla.

**RK: Yläosan kiinnikkeiden asennus**

Kiinnikkeet (OBO putkikiinnike Pg 16) asennetaan jakokaappien yläpuolelle lyöntitulpilla. Kiinnikkeet sisältyvät päätykappaleiden toimitukseen.

**RK: Päätykappaleiden asennus**

Päätykappaleet kiinnitetään painamalla ne kiinnikkeisiin.

**RK: Yläosan katkaiseminen**

Kannet katkaistaan oikean pituisiksi.

**RK: Yläosan asennus**

Kansi lukitaan päätykappaleeseen painamalla.

**RK: Kannen asennus**

Kansi lukitaan kansikiinnikkeisiin.

**RK: Valmis asennus**

Asennuskoteloä käytetään useiden kaapeli- ja johtojen siistiin peittämiseen.



**LKM Asennuskanava
Teräskanavat**

Asennusohjeet - LKM johtokanava



Käyttöalue: koneet

Koneiden käyttöalueella kaapelien lisäsuojauksessa käytetään teräksisiä LKM-asennuskanavia.



Käyttöalue: Käytävät ja portaikot

Kaikkialla, missä kaapelit pitää suojata mekaanisesti, voidaan käyttää teräksisiä LKM-asennuskanavia.



LKM-asennuskanavan kiinnitys

Teräksinen LKM-asennuskanava kiinnitetään esim. koneruuveilla, tyyppi 341.



LKM-asennuskanavan asennus seinään

Asennuskanava kiinnitetään suoraan seinään lyöntitulpilla, tyyppi 910/SD.



Sisäkulman asennus

Muoto-osilla pystyy tekemään asennuskanavan suunnanmuutokset nopeasti ja vaivattomasti.



Jatkokappaleen asennus

Asennuskanavaan asennettava jatkokappale lukitaan asennuskanavan sisäpuolelta. Samalla toteutuu asennuskanavien välinen potentiaalintasaus.



Väliseinän asennus

Väliseinä työnnetään pohjassa oleviin kiinnikkeisiin. Näin varmistetaan potentiaalintasaus ilman apuvälineitä.



Kaapelikiinnikkeen asennus

Kaapelikiinnike asennetaan kanavan pohjaan kiinnitysruuvien avulla. Kaapelit voidaan asentaa yhteen nippusiteellä, tyyppi 555.



Kaapelipidikkeen asennus

Kaapelipidin asetetaan pohjassa olevaan kiinnityssakaraan ja lukitaan sen jälkeen kannen kiinnitysreunaa vasten. Se voidaan sijoittaa epäkeskisesti. Väliseinää voidaan käyttää kaapelipitimen kanssa yhtäaikaaisesti.

**Potentiaalintasaus**

Kannen ja kanavan välinen potentiaalintasaus on varmistettu kannen erikoisrakenteella. LKM-asennuskanavan maadoitus toteutetaan pohjassa olevan liitäntäliuskan avulla.

**Reunasuojan asennus**

Reunasuoja sijoitetaan LKM-asennuskanavan avoimeen päähän. Se estää asennettavien kaapelien vahingoittumisen.





**Asennuslistat
SKL**

Suunnitteluohjeet - Asennuslistat SKL

Asennusohjeet - Asennuslista SKL

28

Asennusohjeet - Asennuslista SKL

Suunnitteluohje - Asennuslista SKL



Käyttöalue: asennuslista
SKL-asennuslistaa voi käyttää asuintiloissa jalkalistana. Asennuslistalla kaapelit voidaan asentaa siististi jälkeensä.



Väriällisen mallin käyttö
Pyökkipuun värisellä asennuslistalla voidaan toteuttaa siisti ja yhtenäinen asennus puulattioiden kanssa.



Listan asennus
Asennuslista kiinnitetään ruuveilla ja tulpilla tai lyöntitulpilla.



Kannen asennus
Tiivistysshuulteen avulla saadaan aikaan tiivis seinä- ja lattialiitos. Kansi lukitaan painamalla listan alaosaan.



Muoto-osien asennus
Kulmakappale kiinnitetään kanteen painamalla. Näin saadaan aikaan siisti asennus.



Kojerasian kiinnityskappaleen asennus
Kojerasia sijoitetaan listaan ja kiinnitetään neljällä ruuvilla seinään.



Maadoitetun pistorasian asennus
Maadoitettu pistorasia liitetään kojerasian alaosan liittimiin.



Modul 45 -kojeiden asennus
Kaapelit kytketään Modul 45 -pistorasiaan ja -pistorasia painetaan kojerasiaan; se lukittuu kojerasiaan ilman lisäosia.



Kannen asennus
Kansi asetetaan asennuslistaan ja painetaan sen päälle.



Kojerasian kannen valmis asennus
Kansi kiinnitetään kojerasiaan painamalla. Asennuslistan sivumitan mukaan pitää supistuskappaleita vähentää.



Kojerasian kannen valmis asennus
Kojerasian kansi painetaan kojerasiaan ja kiinnitetään pistorasian peitelevyn avulla.



Valmis asennus
Pistorasiat voidaan asentaa juuri sinne, missä niitä tarvitaan.





**Johdotuskourut VK
Dahl**

System 

Suunnitteluohjeet - Johdotuskourut VK

VK johdotuskourujen ominaisuudet, Dahl-valikoima	32
Johdotuskourujen VK täyttömäärät	35
Pohjakuva ja mitoitus	36
Asennusohjeet - Johdotuskouru VK	38

Johdotuskourut, Dahl

Laaja tuotevalikoima testattua, korkeatasoista Dahl-laatua: Dahl Kanal johdotuskouruilla saadaan helpposti järjestystä kytkentäkaappeihin. Kaikki kourut on valmistettu lyijyttömästä materiaalista. Parhaan mahdollisen turvallisuuden takaamiseksi valikoimaan kuuluvat myös halogeenivapaat johdotuskourut.

Ammattimaisiin johdotuksiin on käytettävissä suuri valikoima johdotuskouruja eri mitoilla 15 x 15 mm - 100 x 100 mm. Pehmeät, jäysteettömät sivu-urat ja pyöristetyt lukituskielet helpottavat asennusta ja ehkäisevät loukkaantumisia. Tilauksesta toimitamme myös erikoismalleja.



Suunnitteluohje - Johdotuskourut VK





Tarkat mitat ja testattua laatua

Johdotuskouruissa LK4 ja LK4/N sekä LKV ja LKV/N on tarkkaan valmistetut sivusäleiden murtokohdat, joista ne on helppo katkaista. Kaikissa tyypeissä on koosta riippuen yksi- tai kaksirivinen pohja-

rei'itys. Tyyppien LK4/N ja LKV/N sivu-urien välituet estävät johtojen ulostulon. Johdotuskourut on VDE-testattu ja UL-listattu (UL file E301798).



LK4 ja LK4/N

OBO:n johdotuskouru LK4 on saatavana mitoilla 15 x 15 mm - 80 x 120 mm. Kaikissa tyypeissä on koosta riippuen yksi- tai kaksirivinen pohjarei'itys. Tarkan valmistuksen ansiosta tiukasti kiinnittyvä kansi on helppo sulkea ja avata.

Suunnitteluohje - Johdotuskourut VK



LKV ja LKV/N

Kannen erityisrakenteen ansiosta myös LKV johdotuskourut kiinnittyvät erinomaisesti kanteen. LKV on saatavana mitoilla 25 x 25 mm - 100 x 100 mm (mitat DIN EN 50085- 2-3 mukaan), siten se täyttää erilaiset kokovaatimukset.



LKV/H

Johdotuskouru LKV/H on halogeenivapaa ja saatavana kahdeksalla eri mitoilla 50 x 37,5 mm - 75 x 125 mm.

VK-johdotuskourujen edut

Dahl-valikoiman johdotuskourut on valmistettu tunnetulla laadulla, niissä on erittäin pehmeät ja särmättömät urat. Pyöristetyt reunat estävät kaapelien vahingoittumisen asennuksessa. Muita etuja ovat:

- kestävät kanavat paksuilla seinillä
- tarkat oletusmurtokohdat väliseinien ja pohjan alueella
- sivurei'ityksen täydellinen mittapitävyys
- pohjarei'ityksen täydellinen mittapitävyys
- pohjarei'ityksen aloituskohta voidaan määrittää asiakkaan toivomuksen mukaan
- leikkuureunat on liitosalueilla pyöristetty särmättömiksi
- VDE-hyväksyntä
- UL-tarkastettu ja -luetteloitu UL-tiedosto-nro E301798
- erikoismallit pyynnöstä
- kansien pysyvyys lukitusrakenteen ansiosta
- halogeenivapaat johtokanavat PC/ABS -materiaaleista

Kiinnitysnokat

N-malleissa on sivusäleissä kiinnitysnokat, joiden avulla kaapelit voidaan kiinnittää VK johdotuskouruun.

Johdotuskourujen VK täyttömäärät

Sopivan kanavakoon selvittäminen

Sopivan kanavakoon valintaan vaikuttavat merkittävästi johtojen lukumäärä, johtotyypit ja poikkileikkauspinnat. Valinnan helpottamiseksi olemme luetteloineet seuraavaan taulukkoon VK johdotuskourujen enimmäistäyttömäärät tavallisille kaapelityypeille.

Tärkeää!

Taulukon arvot ovat vain teoreettisesti laskettuja arvoja! Taulukoissa

ei ole otettu huomioon seuraavia tekijöitä:

- johtojen sisään- ja ulosvientejä
- ei-suoraan asennettuja johtoja
- johtojen kerääntymistä, keskittymistä jakokohtiin
- kytkinkaapin mahdollisia lämpötiloja

Asentaja vastaa määräysten mukaisesta asennuksesta. Suosittelemme, että suunnittelussa käytetään maks. 50 %:n täyttöastetta.



Maks. täyttömäärä (100 %) VK-johdotuskouru riippuu kaapelityypistä

VK-johdotuskouru, tyyppi LK4 - LK4/N	Kaapelityyppi 0,75 mm ² , d = 2,8 mm	Kaapelityyppi 1,00 mm ² , d = 2,9 mm	Kaapelityyppi 1,5 mm ² , d = 3,2 mm
15015	17	16	14
30015	36	34	28
30025	58	54	45
40025	80	74	61
40040	126	118	97
40060	194	181	149
40080	261	244	200
40100	329	307	252
60015	75	70	57
60025	122	113	93
60040	195	182	150
60060	296	276	227
60080	397	370	304
60100	499	466	382
60120	600	560	460
80025	164	153	126
80040	263	245	202
80060	398	371	305
80080	533	497	408
80100	669	624	512
80120	804	750	616

Maks. täyttömäärä (100 %) VK-johdotuskouru riippuu kaapelityypistä

VK-johdotuskouru, tyyppi LKV - LKV/N	Kaapelityyppi 0,75 mm ² , d = 2,8 mm	Kaapelityyppi 1,00 mm ² , d = 2,9 mm	Kaapelityyppi 1,5 mm ² , d = 3,2 mm
25025	36	34	28
37025	58	54	45
37037	94	88	72
50025	80	75	61
50037	129	120	99
50050	178	166	136
50075	273	255	209
75025	123	114	94
75037	192	179	147
75050	267	249	204
75075	417	388	318
75100	560	522	428
75125	596	556	456
10037	258	240	198
10050	356	332	272
10075	560	522	428
100100	712	664	544

Pohjakuva ja mitoitus

Suunnitteluohje - Johdotuskourut VK

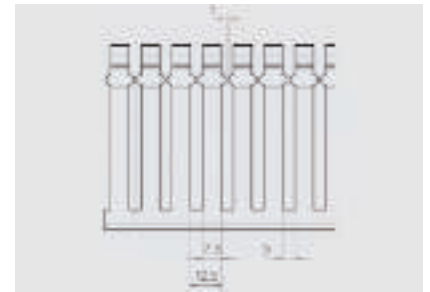
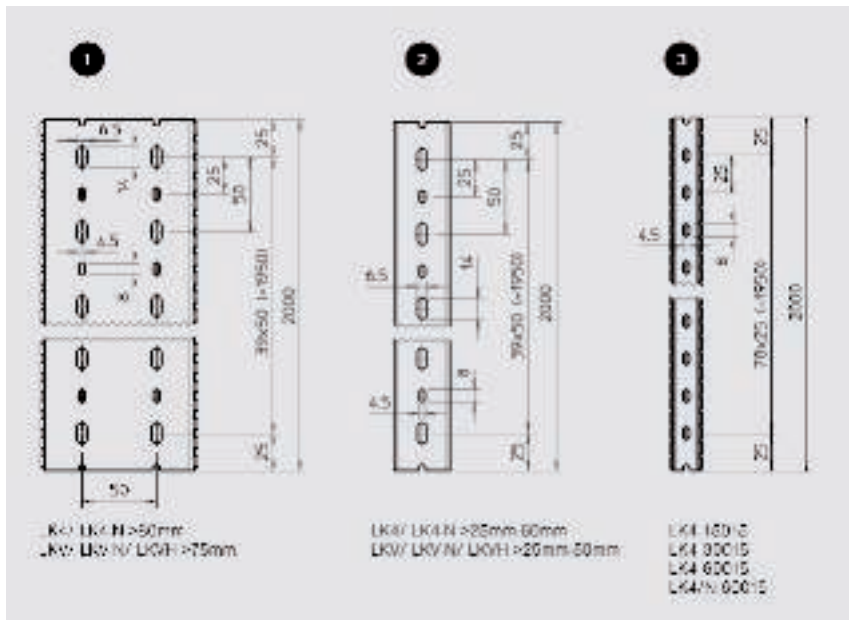

LKV

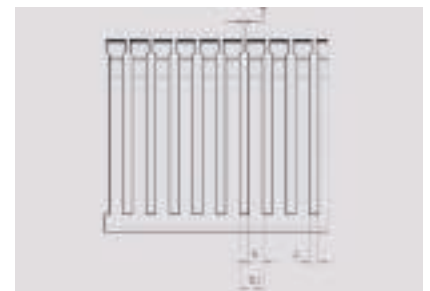

LK4

Kaikki VK- ja VKH-johdotuskourut alkavat ja päättyvät toimituspituuden mukaan (2000 mm) aina pienen kiinnitysreiän puolikkaalla (4,5 x 8 mm).

LK4/LK4/N	Tuotenumero	Pohjakuva
LK4 15015	6178001	2
LK4 30015	6178003	2
LK4 30025	6178005	3
LK4 40025	6178010	3
LK4 40040	6178012	3
LK4 40060	6178014	3
LK4 40080	6178016	1
LK4 40100	6178018	1
LK4 60015	6178026	2
LK4/N 60015	6178201	2
LK4 60025	6178028	3
LK4/N 60025	6178203	3
LK4 60040	6178031	3
LK4/N 60040	6178205	3
LK4 60060	6178033	3
LK4/N 60060	6178207	3
LK4 60080	6178035	1
LK4/N 60080	6178209	1
LK4 60100	6178037	1
LK4/N 60100	6178211	1
LK4 60120	6178039	1
LK4/N 60120	6178213	1

LK4/LK4/N	Tuotenumero	Pohjakuva
LK4 80025	6178050	3
LK4/N 80025	6178225	3
LK4 80040	6178052	3
LK4/N 80040	6178227	3
LK4 80060	6178054	3
LK4/N 80060	6178229	3
LK4 80080	6178056	1
LK4/N 80080	6178231	1
LK4 80100	6178059	1
LK4/N 80100	6178233	1
LK4/N 80120	6178236	1
LK4/N 80120	6178236	1
LK4/N 80120	6178236	1

LKV/H	Tuotenumero	Pohjakuva
LKVH 50037	6178582	2
LKVH 50050	6178585	2
LKVH 50075	6178588	2
LKVH N 75037	6178552	3
LKVH N 75050	6178556	3
LKVH N 75075	6178559	1
LKVH N 75100	6178563	1
LKVH N 75125	6178566	1

LKV/LKV/N	Tuotenumero	Pohjakuva
LKV 25025	6178302	3
LKV 37025	6178305	3
LKV 37037	6178307	3
LKV 50025	6178310	3
LKV 50037	6178312	3
LKV 50050	6178314	3
LKV 50075	6178316	1

LKV/LKV/N	Tuotenumero	Pohjakuva
LKV 75025	6178320	3
LKV/N 75025	6178420	3
LKV 75037	6178322	3
LKV 75037	6178422	3
LKV 75050	6178324	3
LKV/N 75050	6178424	3
LKV 75075	6178326	1
LKV/N 75075	6178426	1
LKV 75100	6178328	1
LKV/N 75100	6178428	1
LKV 75125	6178330	1
LKV/N 75125	6178430	1
LKV 10037	6178334	3
LKV/N 10037	6178435	3
LKV 10050	6178336	3
LKV/N 10050	6178437	3
LKV 10075	6178338	1
LKV/N 10075	6178439	1
LKV 100100	6178341	1

Johdotuskourun LK4 mitat

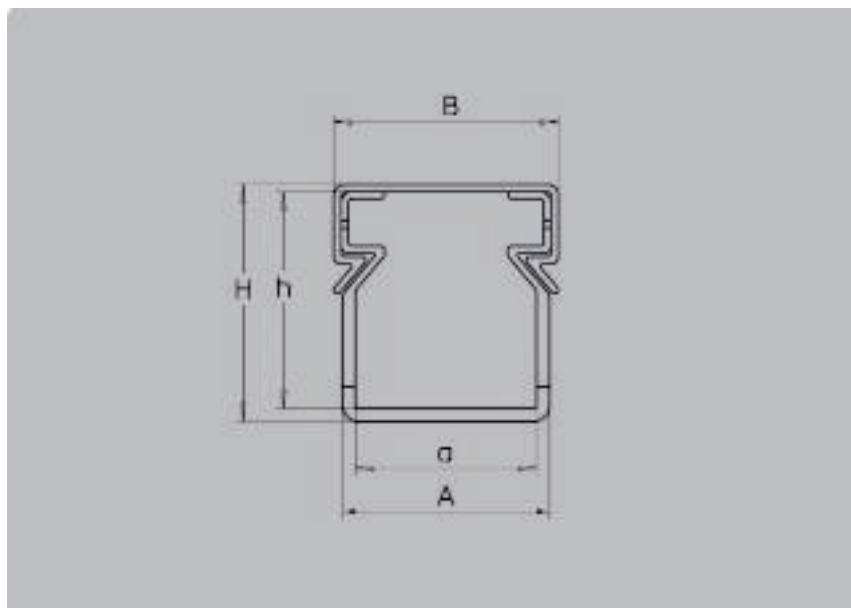

Mitat LK4

Tuotenro	Tyyppi	Tuotenro	Tyyppi	Mitta a mm	Mitta A mm	Mitta B mm	Mitta h mm	Mitta H mm
6178001	LK4 15015			15	17	20	15	17
6178003	LK4 30015			15	17,8	20	30	32,4
6178005	LK4 30025			25	28,6	31	30	32,8
6178010	LK4 40025			25	28,6	31	40	42,8
6178012	LK4 40040			40	43,6	46,2	40	43
6178014	LK4 40060			60	64	66,4	40	43,2
6178016	LK4 40080			80	84	87	40	43,5
6178018	LK4 40100			100	104	107,4	40	43,7
6178026	LK4 60015	6178201	LK4 N 60015	15	18,6	20	60	62,8
6178028	LK4 60025	6178203	LK4 N 60025	25	29	31	60	63
6178031	LK4 60040	6178205	LK4 N 60040	40	44	46,2	60	63
6178033	LK4 60060	6178207	LK4 N 60060	60	64	66,4	60	63,2
6178035	LK4 60080	6178209	LK4 N 60080	80	84,4	87	60	63,7
6178037	LK4 60100	6178211	LK4 N 60100	100	104,6	107,4	60	64
6178039	LK4 60120	6178213	LK4 N 60120	120	124,6	127,8	60	64,2
6178050	LK4 80025	6178225	LK4 N 80025	25	29,4	31	80	83,2
6178052	LK4 80040	6178227	LK4 N 80040	40	44,4	46,2	80	83,3
6178054	LK4 80060	6178229	LK4 N 80060	60	64,4	66,4	80	83,4
6178056	LK4 80080	6178231	LK4 N 80080	80	84,6	87	80	83,9
6178059	LK4 80100	6178233	LK4 N 80100	100	104,8	107,4	80	84,1
6178061	LK4 80120	6178236	LK4 N 80120	120	124,8	127,8	80	84,3

Asennusohjeet - Johdotuskouru VK



Käyttöalue: kytkentäkaappi
Johdotuskourulla kaapelit voidaan asentaa moitteettomasti kytkentäkaapissa.

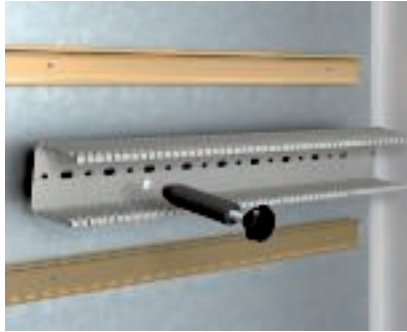

Johdotuskourun asennus
VK johdotuskouru kiinnitetään halkioniiteillä kytkentäkaapin asennuslevyyn. Halkioniitit asennetaan muovisella niittaustyökälulla.



Säleiden katkaisu
Säleet taitetaan ulospäin. Kun ne ylittävät noin 70° - 80°:een taittokulman, ne murtuvat.



Loveamispihdit
Loveamispihdeillä säleät voidaan irrottaa kourun pohjaan asti. Kun säleät on irrotettu, liitettävien kourujen ylimenoalueelta ei menetetä kaapeliilavuutta.

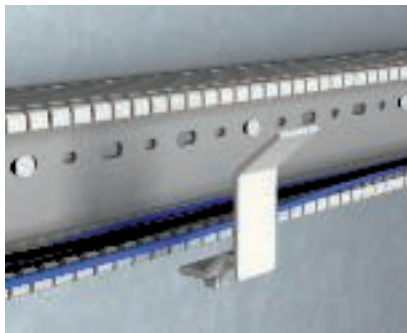

Johtotuet
Johtotuki mitataan sopivan pituiseksi. Se katkaistaan oletusmurtokohdasta. Kaikille johdotuskouruille on vain yhden mittainen johtotuki.

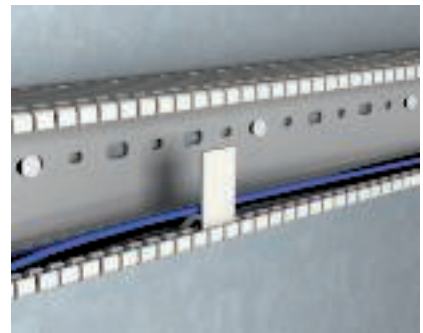

Johtotuen asennus
Johtotuki kiinnitetään VK-johdotuskourun sivusäleisiin. Se helpottaa kaapelien asennusta ja pitää kaapelit hyvin johdotuskourun sisällä. Näin kannen asentaminen on helppoa. Kun jälkiasennusten yhteydessä kansi avataan, kaapelit pysyvät hyvin kourun sisällä.

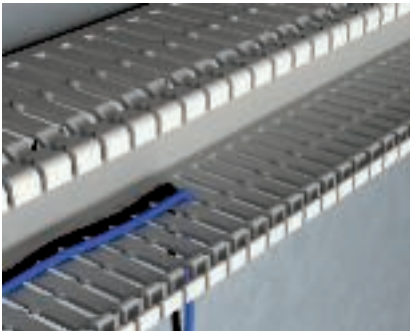

Kiinnitysnokat
N-malleissa on sivusäleissä kiinnitysnokat, joiden avulla kaapelit voidaan kiinnittää VK johdotuskouruun.

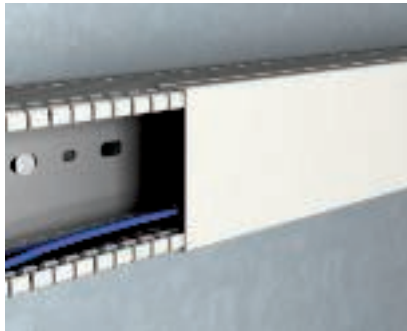

Kansirakenne LK4
Tarkan valmistuksen ansiosta kansi on helppo sulkea ja avata.

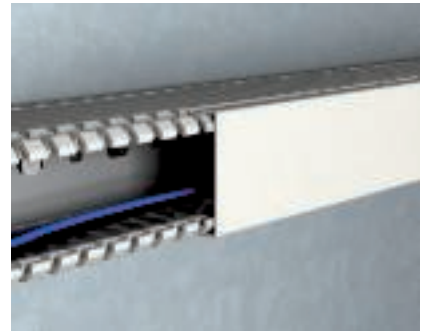

Kansirakenne LKV
Kannen erityisrakenteen ansiosta myös LKV-johdotuskourut kiinnittyvät erinomaisesti kanteen.

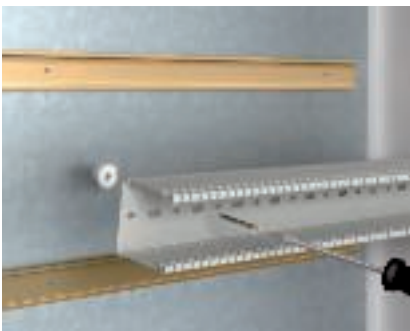

Korotuskappaleen asennus
Korotuskappaleiden avulla VK johdotuskouru voidaan asentaa halutulle korkeudelle.

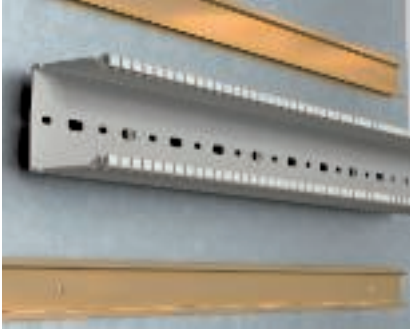

Korotuskappaleen asennus

Korotuskappaleita voidaan laittaa päällekkäin, näin saadaan kouru asennettua halutulle korkeudelle. Korotuskappaleita on kahdella eri korkeudella (12 mm ja 24 mm).



Pohjareijitys

Yksi- ja kaksirivinen pohjareijitys DIN 43659 mukaisesti mahdollistaa tarkan työskentelyn.



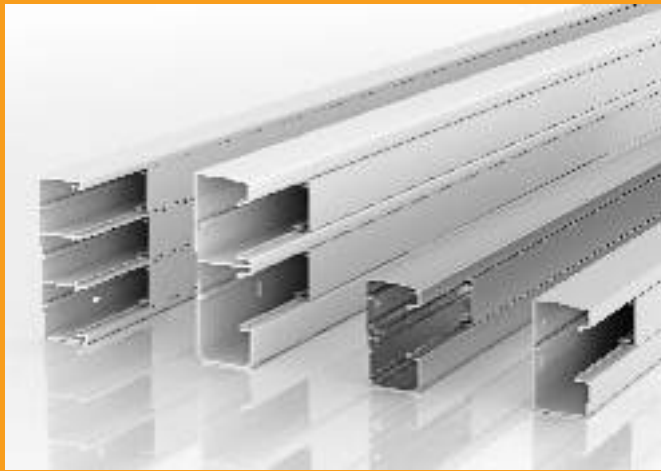

Rapid 45 johtokanavat
Muoviset johtokanavat



Suunnitteluohjeet - Johtokanava Rapid 45-2, kansiaukko 45 mm

Puhtaan muodon ja teknisen tehokkuuden yhdistelmä	42
Asennusohjeet - Johtokanava Rapid 45-2	56

Puhtaan muodon ja teknisen tehokkuuden yhdistelmä.

Uudessa Rapid 45-sukupolvessa yhdistyvät ominaisuudet kuten harmoninen muotokieli, tasainen värinlaatu ja tekninen joustavuus. Innovatiiviset jatko- ja kulmakappaleet mahdollistavat käytännön tarpeiden mukaiset seinäasennukset liikerakennuksissa, julkisissa rakennuksissa ja teollisuudessa. Johtokanavien Rapid 45-2 kolmen eri kokoluokan mitat mahdollistavat monipuolisen käytön.

Suunnitteluhjeet - Johtokanavat Rapid 45-2



Muovi

Alumiini

Suunnitteluohjeet - Johtokanavat Rapid 45-2



Kanavakalusteet



OBO:n Modul 45 ja Modul 45connect -sarjojen kytkimet, pistorasiat ja dataliitimet voidaan helposti painolukita kanavaan. Nopeasti asennettava ja helposti laajennettava yhtenäinen järjestelmä.



Tutustu Rapid 45-2
johtokanaviemme
monikäyttöisyyteen.

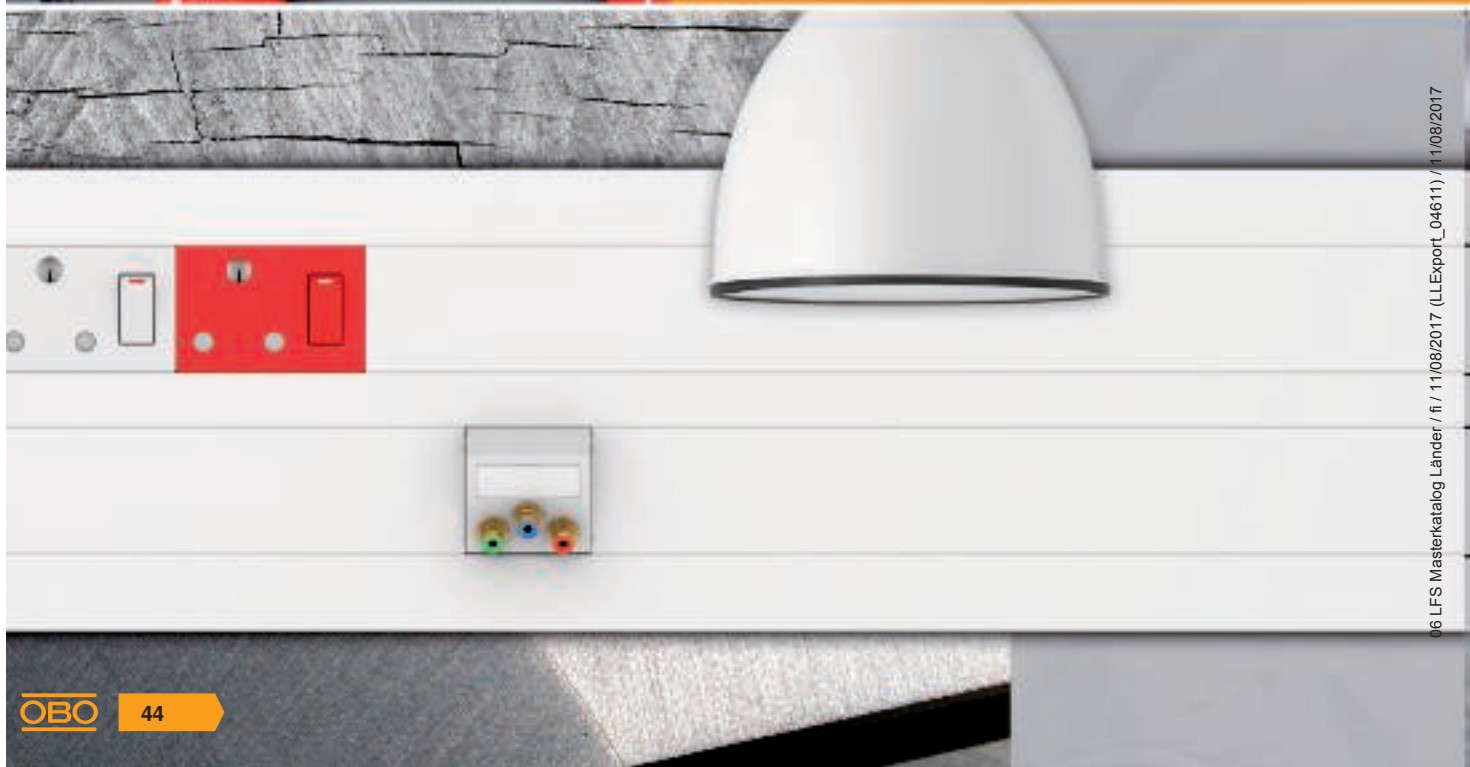



OBO
BETTERMANN

06 LFS Markerkatalog Länder / fi / 11/08/2017 (LLExpot_04611) / fi / 01/2017

Suunnitteluhjeet - Johtokanavat Rapid 45-2

Älykästä asennusta.

Modul 45 -tuoteidea

Täydellisesti Rapid 45-2 johtokanavan kanssa yhteensopiva: Modul 45-sarjan asennuskalusteet OBO:n omaa tuotantoa. Asennuskalusteet, pistorasiat ja sekä data- ja multimedialiittimet, asennetaan ilman kojerasioita ja ne kiinnitetään painamalla pikalukituksella eri asennusjärjestelmiin - käytännön tarpeita vastaava asennus on valmis.

Sarjan monipuolisuus, kalusteiden asennus-, irrotus- ja vaihtomahdollisuus tekee siitä varteenotettavan vaihtoehdon perinteisiin kalustesarjoihin verrattuna. Asennuksessa ei tarvitse käyttää kojerasioita, adaptereja eikä peitelevyjä.



Yksi järjestelmä, lukemattomia mahdollisuuksia.

Yhtenäisillä asennusmitoilla ja osien runsaudella Modul 45 on sopiva ratkaisu lähes jokaiseen asennusympäristöön. Asennuskalustevalikoima täyttää lukemattomat kansainväliset vaatimukset ja maakohtaiset standardit.

Asennus painolukituksella.



Klick

Modul 45connect kalustesarja

Modul 45connect on vakuuttava innovatiivisten pistorasia- ja liitinosiensa ansiosta ja se tarjoaa lukemattomia käyttömahdollisuuksia. Joustavuutta lisäävät jatkoliittimet, joiden avulla pistorasiat voi vaivattomasti yhdistää toisiinsa. Ilman lisäjohdotuksia ne voidaan liittää moniosaisiksi yhdistelmiksi. Yhdistelmät enintään kahdella jatkoliittimellä ovat testattuja ja VDE-hyväksytyjä. Niiden avulla voidaan helposti tehdä 4-osaisia pistorasiayhdistelmiä aina 9-osaisiin asti.



Suunnitteluhjeet - Johtokanavat Rapid 45-2

Selkeä profiili. Rapid 45-2 muovi.

Klassinen johtokanava toimistoihin. Tutustu Rapid 45-2 johtokanavan monipuolisuuteen.

Suunnitteluhjeet - Johtokanavat Rapid 45-2



Paljon vaihtoehtoja

Muovimallina Rapid 45-2 on saatavana sekä vaalenharmaana että puhtaanvalkoisena. Kanavat ovat saatavana neljällä eri pohjamitalla.

- RAL 9010 puhtaanvalkoinen
- RAL 7035 vaaleanharmaa

Saatavilla olevat mitat (kanavan sivumitta x pohjamitta)

- 53 x 100 mm, yksiosainen
- 53 x 130 mm, kaksiosainen
- 53 x 165 mm, kaksiosainen
- 53 x 160 mm, kolmiosainen

Pika-asennus

Älykkäät asennustarvikkeet, kuten jatkokappaleet ja keskiölevyt, mahdollistavat nopean asennuksen.

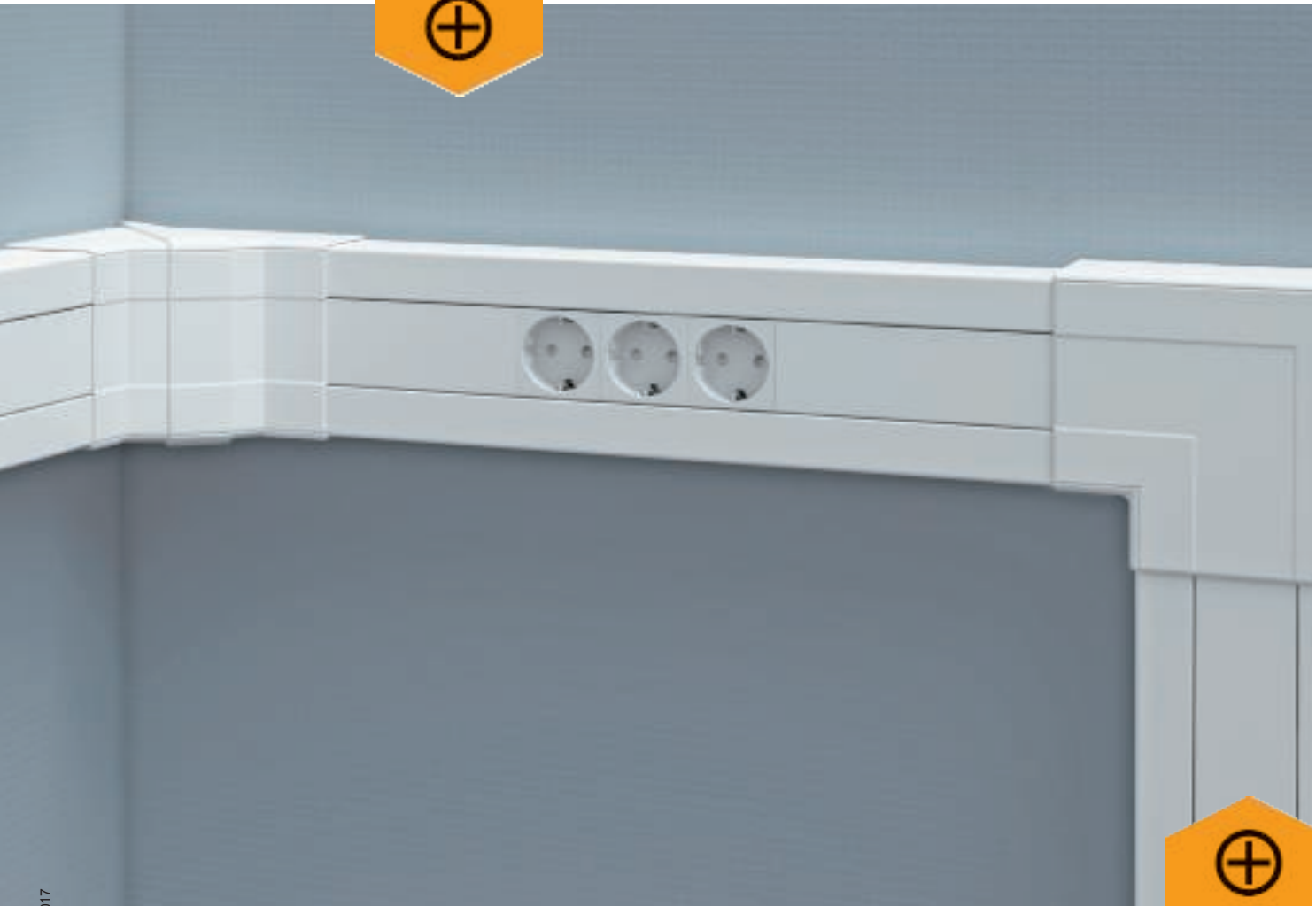

Kulmakappaleet

Erilaiset muotokappaleet kuten esimerkiksi sisä-, ulko- ja tasokulmat sekä T-kappaleet mahdollistavat yhtenäisen asennuksen. Kulmakappaleiden kansiosat sopivat sekä muoviseen että alumiiniseen järjestelmään.



Kaunis muotoilu. Rapid 45-2 alumiini.

Parantaa jokaisen toimistoympäristön viihtyisyyttä: Alumiinista valmistetun Rapid 45 johtokanavan kaunis ulkonäkö on vakuuttava.

Kulmakappaleet

Kiinteät ja säädettävät muotokappaleet kuten sisä- ja ulkokulmat ja T-kappaleet tekevät asennuksesta yhtenäisen.



Paljon vaihtoehtoja

Alumiiniset johtokanavat Rapid 45-2 anodisoiduilla ja puhtaanvalkoisilla pulveripinoiteilla tekevät työpisteistä tyylikkäitä. Tilauksesta toimitetaan myös erikoisvärejä. Käytettävissä on kaksi pohjamittaa.

- Anodisoitu
- RAL 9010 puhtaanvalkoinen

Saatavilla olevat mitat (kanavan sivumitta x pohjamitta)

- 53 x 100 mm, yksiosainen
- 53 x 130 mm, kaksiosainen
- 53 x 165 mm, kaksiosainen





Innovatiivinen kansi

Uusi yläosa koostuu PVC-perusprofiilista ja alumiinista kansiprofiilista.

Sitä ei tarvitse ottaa huomioon suojaustoimenpiteissä. Helposti asennettavissa ja irrotettavissa.



Anodisoitu pinta

Anodisoinnissa metallipinnoille kasvatetaan sähkövirran avulla oksidikerros. Näin syntyy erittäin kova ja naarmuuntumaton pinta. Muihin suojausmenetelmiin verrattuna tässä ei käytetä mitään vieraita materiaaleja. Alumiinin metalliset ominaisuudet säilyvät. Samalla tämä menetelmä suojaa luotettavasti korroosiolta.

Innovatiivisia yksityiskohtia.

Johtokanavassa Rapid 45-2 yhdistyy suoraviivainen muotoilu viimeistelyn ja käsittelyn helppouteen. Lisäosat ja päätykappaleet sekä erilaiset muotokappaleet sopivat sekä muovisiin että myös alumiinisiin kanaviin.

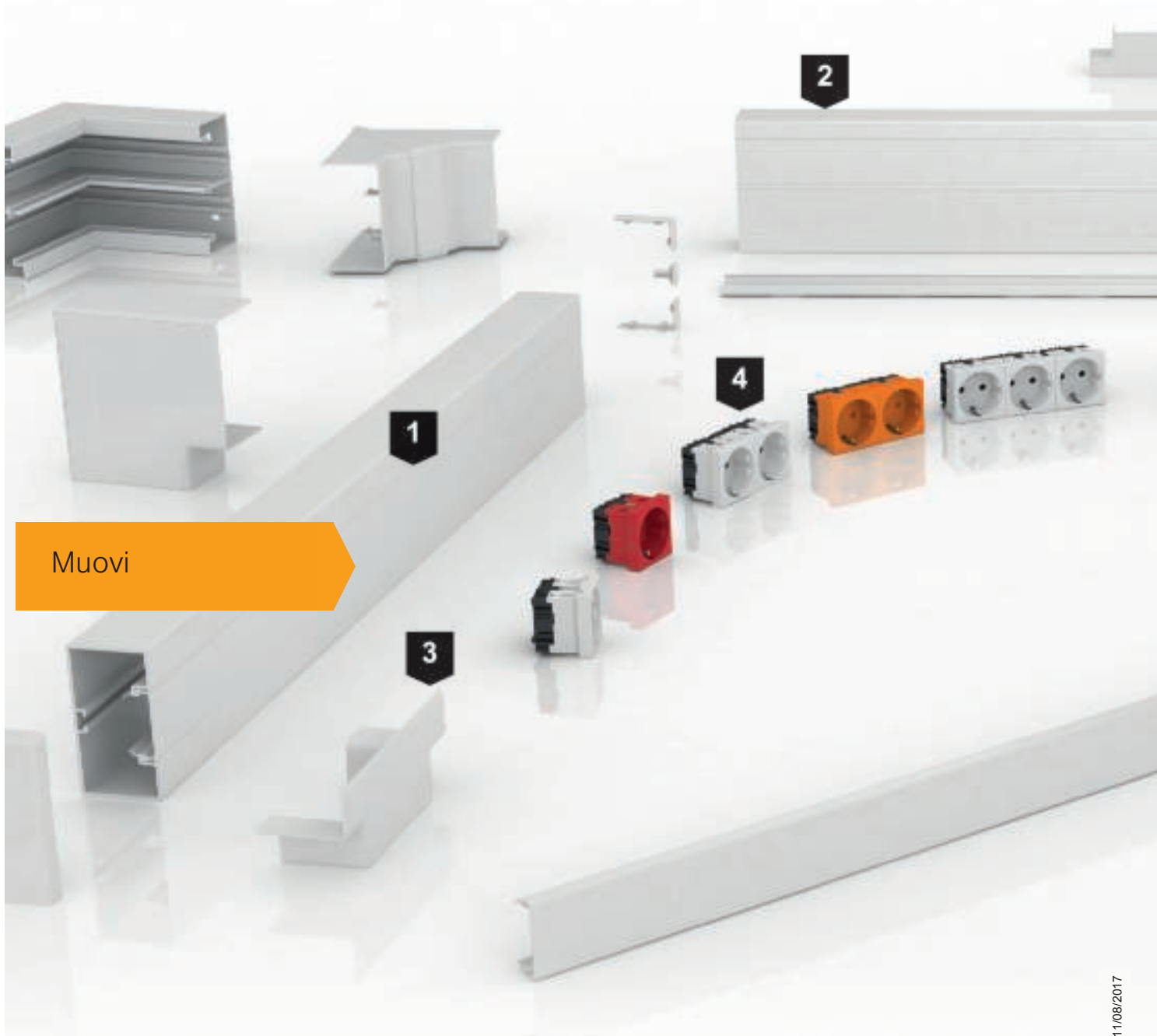

Muovi

1. Yhdenmukainen tuotemuotoilu

Helppo ja nopea asennus, luotettavat toiminnot ja moderni muotoilu. Nämä on uuden Rapid 45-2 sukupolven selkeitä etuja.

2. Lisämitat

Rapid 45-2 -sarja on myös mitoittaan monipuolinen. Lisäpohjamitta 130 mm täydentää tarjolla olevia 100 mm ja 165 mm mittoja.

3. Innovatiiviset muotokappaleet

Innovatiiviset muotokappaleet täydentävät Rapid 45-2 -sarjan. Uusien T-kappaleiden avulla kulmat voidaan asentaa nopeasti. Ne sopivat WDK-kanaviin 40060 tai Rapid 45-2 johtokanaviin.

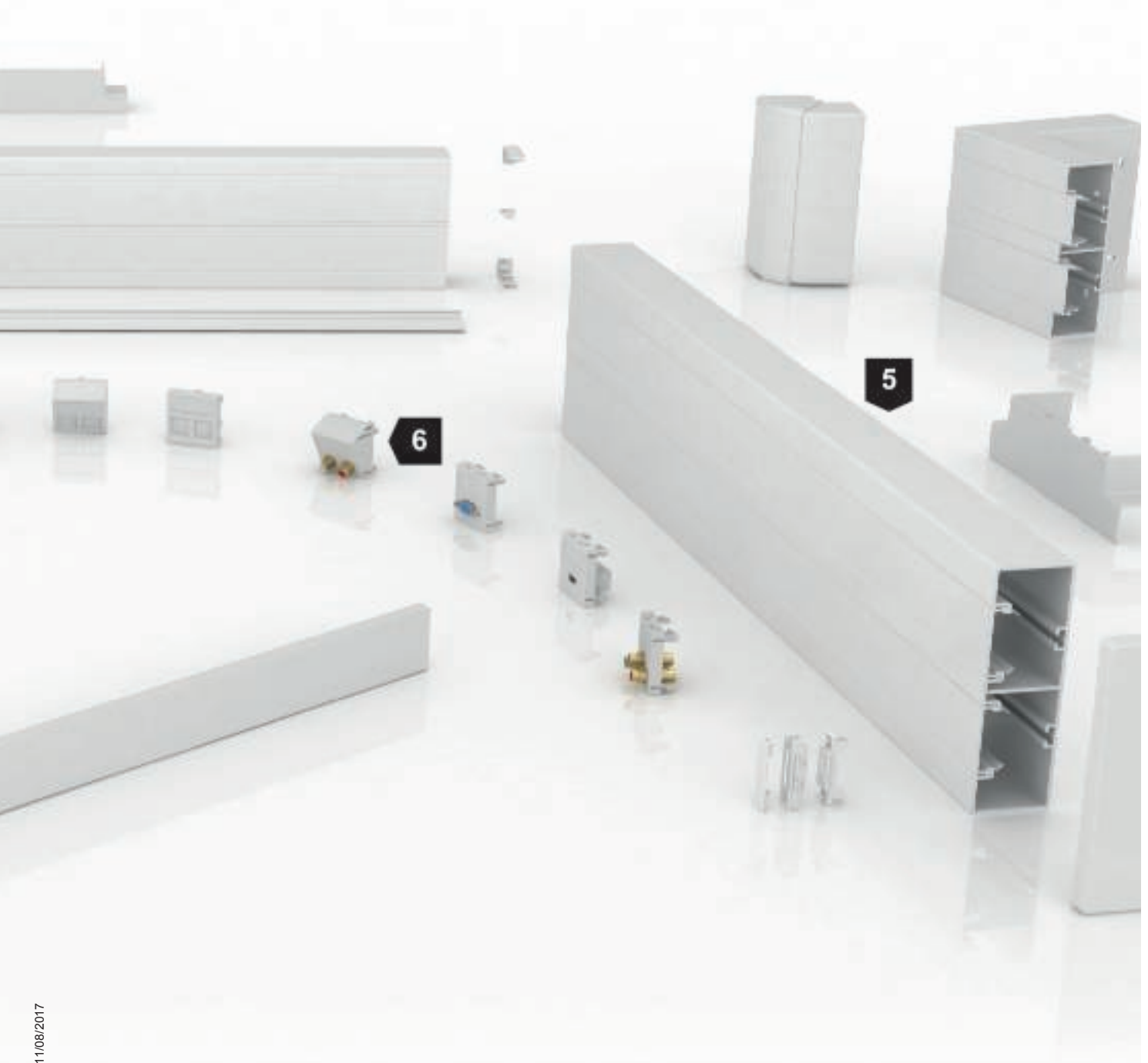

4. Asennus ilman työkaluja

Rapid 45-2 johtokanavien ihanteellinen kumppani: OBO-sarjojen Modul 45-2 ja Modul 45connect asennuskalusteet. Edestä lukittuvat asennuskalusteet painetaan vain 45 mm kansiaukkoon. Johtoja ei tarvitse kuoria eikä tehdä johtoliitoksia ja asentaa vedonpoistimia.

5. Yksi järjestelmä

Rapid 45-2 muovisilla ja Rapid 45-2 alumiinisilla johtokanavilla on samat mitat. Johdonmukainen standardointi helpottaa eri osien yhdistämistä.

6. Monipuolisuus

Kytkimet, pistorasiat, data- ja multimedialiittimet. Modul 45 ja Modul 45connect -sarjan kanavakalusteilla voidaan kaikissa asennusympäristöissä löytää toimivat ja ulkonäöltään vakuuttavat ratkaisut.

Kaikki osat ovat korkealaatuisia.

Rapid 45-2 anodisoidusta alumiinista on aina tyylikäs ratkaisu toimistoihin ja julkisiin rakennuksiin. Sen korkea laatu ilmenee kaikissa yksityiskohdissa.

Alumiini

Suunnitteluhjeet - Johtokanavat Rapid 45-2

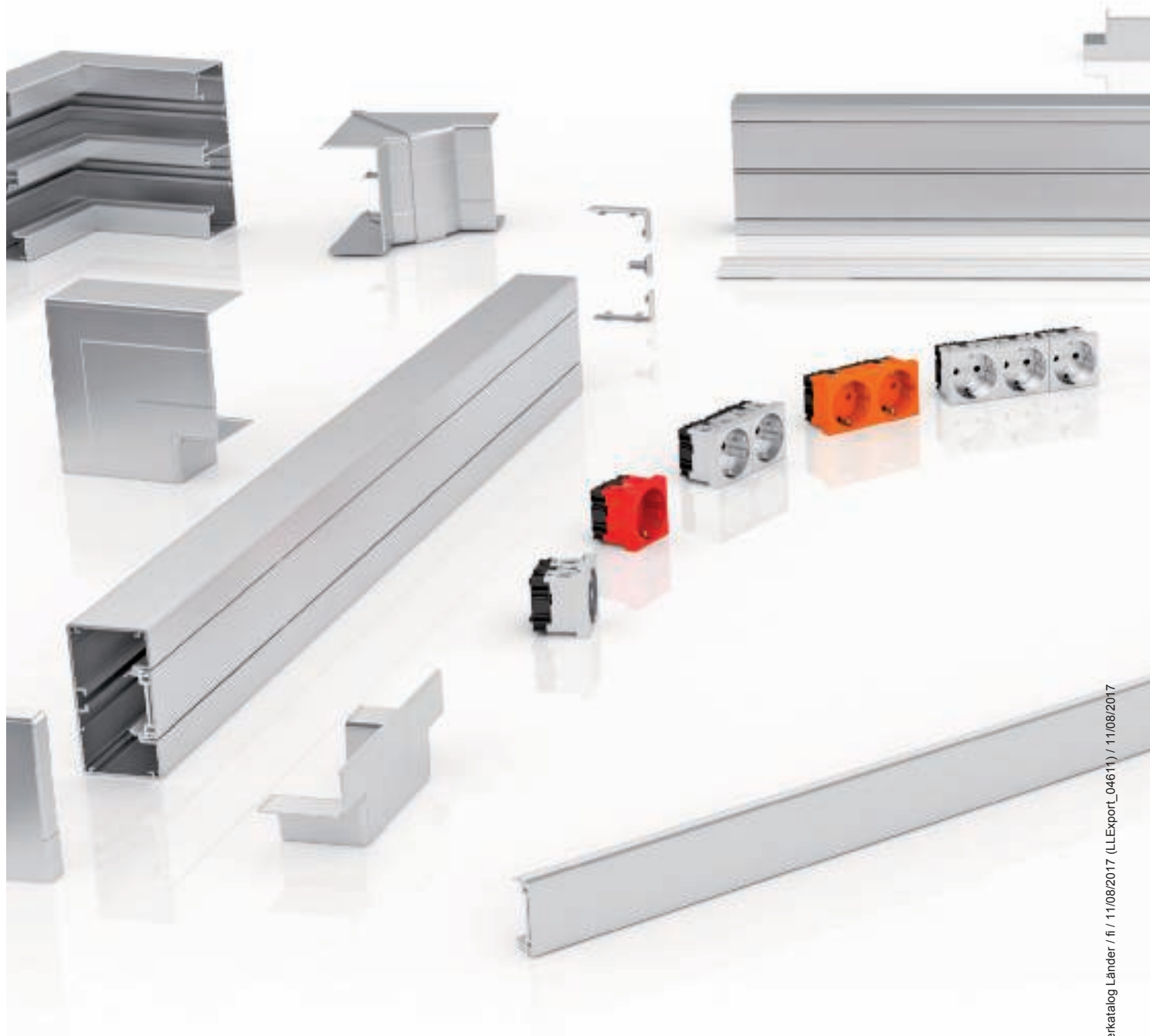



Suunnitteluhjeet - Johtokanavat Rapid 45-2

Asennusohjeet - Johtokanava Rapid 45-2



Käyttöalue: toimisto

Monilla käytännöllisillä muotokappaleilla Rapid 45-2 johtokanavat voidaan integroida vaivattomasti erilaisiin toimistoympäristöihin. Kytkimet, pistorasiat ja tietoverkkokalusteet lukitaan vain kansiaukkoon.



Kanavan katkaisu

Johtokanavan Rapid 45-2 PVC voi katkaista tavallisella kaarisahalla, Rapid 45-2 alumiinikanava pitää katkaista sähkötoimisella pyörösahalla tai katkaisusahalla.



Kanavan asennus

Johtokanavan 45-2 voi asentaa nopeasti seinään esim. lyöntitulpilla.

Suunnitteluohjeet - Johtokanavat Rapid 45-2



Säädettävien kulmakappaleiden asennus

Säädettävillä kulmakappaleilla voidaan toteuttaa moitteeton asennus myös ei-suorakulmaisissa kulmissa. Ne kiinnitetään kannen kiinnitysuruihin.



Kiinteiden kulmakappaleiden asennus

Kiinteät kulmakappaleet liitetään kanava-asennukseen.



Jatkokappaleen asennus

Jatkokappaleet voidaan helposti irrottaa ja niitä käytetään sekä jatkokappaleina että katkaistujen reunojen jatkosuojina.

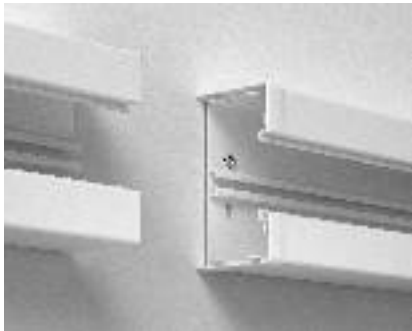

Jatkokappaleen asennus

Jatkosuoja asetetaan kanavien väliin. Näin kanavia voidaan jatkaa siististi.



Jatkokappaleen asennus

Jatkokappaleita voi tällä tavoin käyttää sekä PVC-kanavissa että alumiinikanavissa.



Päätökappaleen asennus

Päätökappale painetaan kanavan pohjassa olevaan C-urakiskoon. Päätökappaleessa oleva jousi varmistaa tukevan kiinnityksen.



Pistorasian asennus

Kaapelit liitetään pistorasiaan.



Pistorasian asennus

Pistorasia painetaan ilman apuvälineitä Rapid 45-2 johtokanavaan.



Pistorasian asennus

Pistorasia lukkiutuu kansiaukkoon.

**Valmis asennus**

Mukautuvuudella varmistetaan huoliteltu ja nopea asennus.

**Potentiaalintasaus, Rapid 45 alumiini**

Alumiinikanavien yläosa koostuu PVC-profiilista ja alumiinikannesta ja sen vuoksi sitä ei tarvitse liittää johtavasti kanavan alaosaan.

**T-kappaleen asennus**

Nousevien ja laskevien T-kappaleiden tekemiseen on käytettävissä helposti asennettavat kulmakappaleet.





Rapid 80 johtokanava
Muoviset johtokanavat

Suunnitteluohjeet - Johtokanava Rapid 80, kansiaukko 80 mm

Rapid 80. Mukautuva järjestelmä	60
Kaapelitilavuudet.	72
Työpistekohtainen suojaus ja äänieristys	74
Asennusohjeet - Johtokanava 80	76

Rapid 80. Mukautuva järjestelmä.

Rapid 80 johtokanavien muotoilu ja toiminnallisuus vakuuttavat selkeydellään. Järjestelmäosien johdonmukaisen standardoinnin ansiosta näitä kolmea kanavalajia voidaan käyttää erikseen ja yhdessä.

Rapid 80 on aina oikea valinta, kun pitää asentaa paljon erilaisia kaapeleita ja kalusteita. Näille johtokanaville on ominaista selkeä toiminnallisuus ja miellyttävä ulkonäkö. Myös joustavuus on niiden merkittävä etu. Valikoimista löytyy jokaiseen rakennukseen oikea järjestelmä.

Suunnitteluohje - Johtokanava Rapid 80

Muovi

Teräspelti

Alumiini



Tutustu Rapid 80 johtokanaviemme monikäyttöisyyteen.

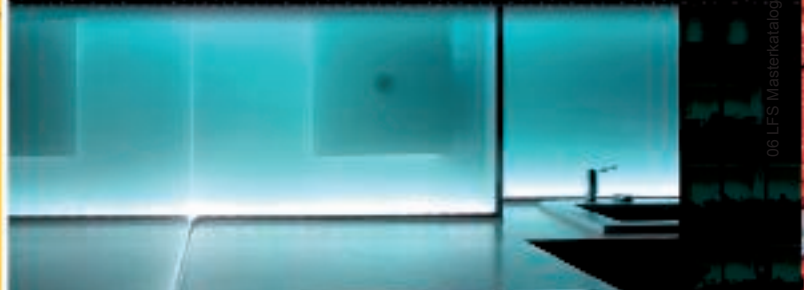
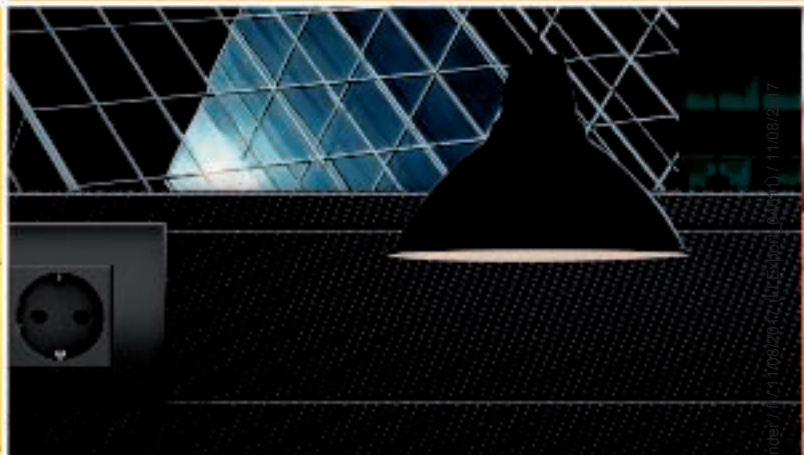



OBO
BETTERMANN

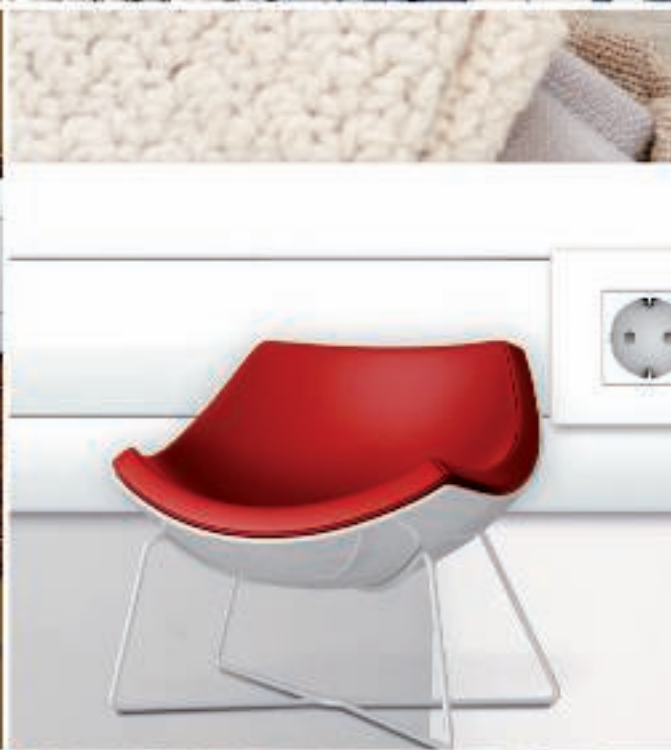

06 LES Masterkatalog Länder / fi / 11/08/2017 (LLExpport_04-2017) / 11/08/2017

Suunnitteluhje - Johtokanava Rapid 80



Klassikko. Rapid 80 muovi.

Käytännöllinen ja taloudellinen ratkaisu toimistoihin. Klassisilla muovisilla malleillamme voit vapaasti toteuttaa sisustukseen liittyviä ideoitasi.



Suunnitteluohje - Johtokanava Rapid 80



Paljon vaihtoehtoja

Neljä väriä, yksi kanavan sivumitta ja kolme pohjamittaa - Muoviset Rapid 80 johtokanavat ovat monikäyttöisiä. Kanavat ovat yksiosaisia ja symmetrisiä. Kaikissa kanavissa on esiasennetut jatkokappaleet.

- RAL 9010 puhtaanvalkoinen
- RAL 9001 kermanvalkoinen
- RAL 7035 vaaleanharmaa
- RAL 7030 kivenharmaa

Saatavilla olevat mitat (kanavan sivumitta x pohjamitta)

- 70 x 110 mm
- 70 x 130 mm
- 70 x 170 mm

Käytännölliset yksityiskohdat

Muovisen mallin erityisominaisuuksiin kuuluvat kanavien esiasennetut jatkokappaleet. Myös kansikiinnike on älykäs yksityiskohta, joka nopeuttaa asennusta.



Kulmakappaleet

Erilaiset muotokappaleet kuten sisä-, ulko- ja tasokulmat sekä T-kappaleet mahdollistavat yhtenäisen asennuksen. Rapid 80 -sarjan erityisominaisuuksiin kuuluvat myös säädettävät sisä- ja ulkokulmien kannet sekä kulmakappaleet.



Saatavana halogeenivapaana mallina

Vähäinen savukaasujen tuotto, ei syövytä, turvallinen: Halogeenivapaat Rapid 80 johtokanavat täyttävät vaativimmatkin turvallisuusstandardit. Kokonaan halogeenivapaista muoveista valmistettuina ne vähentävät tulipalossa myrkyllisten savukaasujen osuutta ja syövyttävien yhdisteiden muodostumista.

HALOGEN
FREE



Kestävä. Rapid 80 teräs.

Ne kestävät. Johtokanavat Rapid 80 ovat kaikissa käyttötilanteissa vahvoja ja kestäviä.



Suunnitteluohje - Johtokanava Rapid 80



Paljon vaihtoehtoja

Lujatekoiset Rapid 80 johtokanavat teräspeltiä (GS) ovat saatavilla kahdella sivumitalla ja neljällä pohjamitalla. Kanavat ovat yksiosaisia tai kaksiosaisia, symmetrisiä tai epäsymmetrisiä. Tilauksesta toimitamme ne myös pulveripinnoitteilla asiakkaan haluamilla väreillä ja pinnoitteilla.

- RAL 9010 puhtaanvalkoinen
- RAL 9001 kermanvalkoinen
- RAL 7035 vaaleanharmaa
- Erikoisvärit
- Pinnoitteet

Saatavilla olevat mitat (kanavan sivumitta x pohjamitta)

- 70 x 110 mm
- 90 x 110 mm
- 70 x 130 mm symmetrinen ja epäsymmetrinen
- 90 x 130 mm symmetrinen ja epäsymmetrinen
- 70 x 170 mm symmetrinen, epäsymmetrinen ja kaksiosainen kanava
- 90 x 170 mm symmetrinen, epäsymmetrinen ja kaksiosainen kanava
- 70 x 210 mm symmetrinen ja kaksiosainen kanava
- 90 x 210 mm epäsymmetrinen ja kaksiosainen kanava, johtokanava

Kulmakappaleet

Erilaiset muotokappaleet kuten sisä-, ulko- ja tasokulmat mahdollistavat täydellisen ja yhtenäisen asennuksen. Monet muoviset muotokappaleet sopivat myös teräspeltituotteisiin.



Rasitusta kestävä pinta

Teräspeltikanavat kestävät erinomaisesti rasituksia ja iskuja. Pulveripinnoite kestää pysyvästi voimakkaimmissakin rasituksissa.



Kanavien kannet

Sileillä, uritetuilla tai värittömillä kansilla 80 järjestelmä soveltuu kaikkiin sisustuksiin. Muut RAL-sävyt saatavana tilauksesta.



Tyylikäs. Rapid 80 alumiini.

Passar bra i exklusiva kontor: Rapid 80 i anodiserat aluminium blir ett behagligt blickfång på alla arbetsplatser.

Kulmakappaleet

Erilaiset muotokappaleet antavat suunnittelulla liikkumavaraa. Erilaiset muotokappaleet kuten sisä- ja ulkokulmat sekä T-kappaleet ja tasokulmat mahdollistavat yhtenäisen asennuksen.



Paljon vaihtoehtoja

Alumiiniset (GA) johtokanavat Rapid 80 anodisoiduilla ja puhtaanvalkoisilla pulveripinnoitteilla tekevät työpisteistä tyylikkäitä.

- Anodisoitu
- RAL 9010 puhtaanvalkoinen

Saatavilla olevat mitat (kanavan sivumitta x pohjamitta)

- 70 x 110 mm
- 70 x 130 mm
- 90 x 130 mm
- 70 x 170 mm symmetrinen
- 70 x 170 mm epäsymmetrinen
- 90 x 210 mm, kaksiosainen kanava



Anodisoitu pinta

Anodisoinnissa metallipinnoille kasvatetaan sähkövirran avulla oksidikerros. Näin syntyy erittäin kova ja naarmuuntumaton pinta. Muihin suojausmenetelmiin verrattuna tässä ei käytetä mitään vieraita materiaaleja. Alumiinin metalliset ominaisuudet säilyvät. Samalla tämä menetelmä suojaa luotettavasti korroosiolta.



Asennusmukavuutta

Yhtenäisiin 80 kansiaukkoihin voidaan painolukita kytkimiä, pistorasioita ja dataliittimiä nopeasti ja vaivattomasti. Optimaalista asennusmukavuutta lisäävät sopivat lisätarvikkeet - päätykappaleista kiinnityskappaleisiin.



Kolme materiaalia. Yksi järjestelmä.

Johtokanavassa Rapid 80 yhdistyy suoraviivainen muotoilu ja korkeatasoinen laatu käsittelyn ja viimeistelyn helppouteen. Kanavien kannet ovat sileitä, uritettuja tai värjättyjä. Lisäkappaleet kuten päätykappaleet ja erilaiset muotokappaleet sopivat sekä muovisiin että teräskanaviin kuten myös alumiinikanaviin.

Muovi

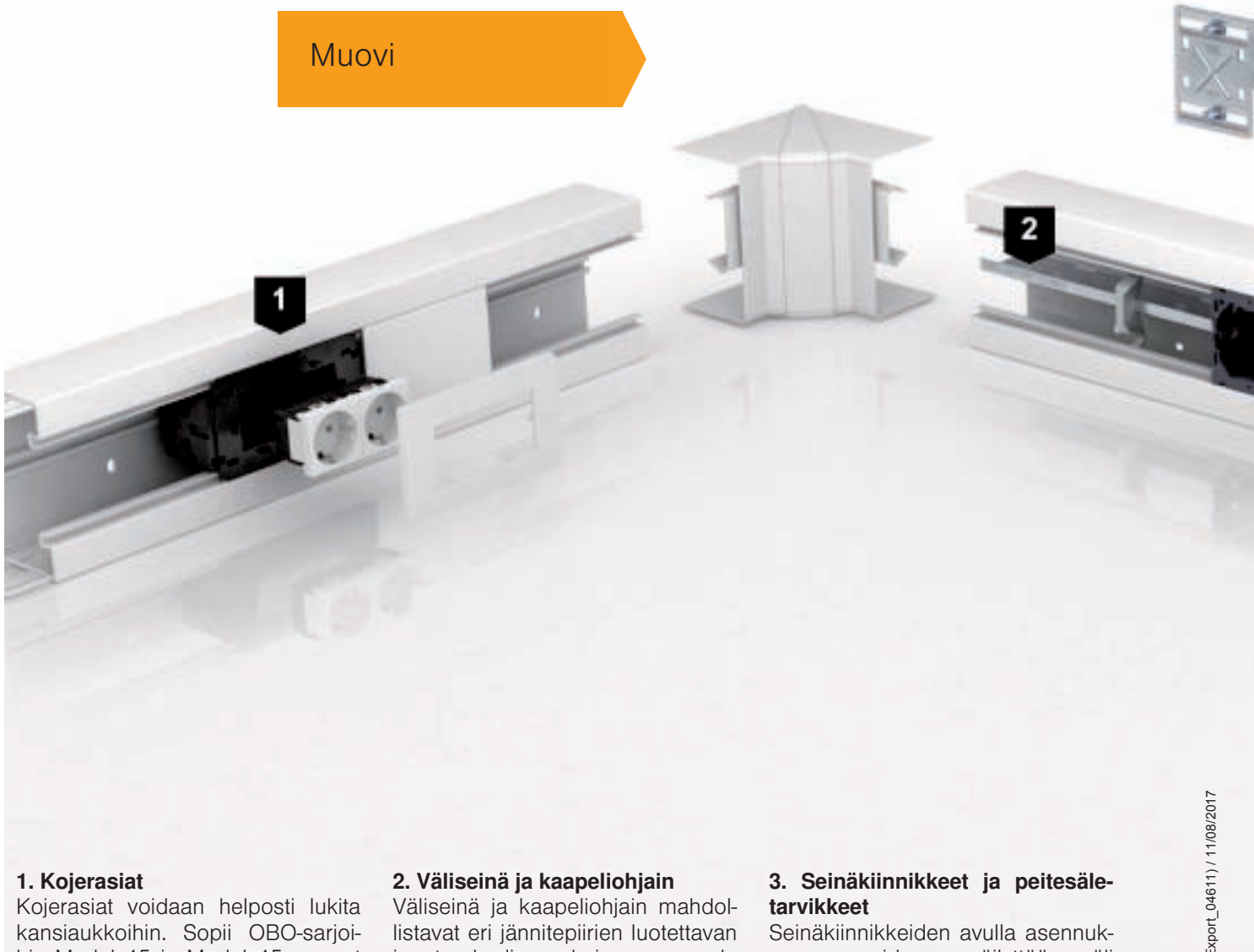

1. Kojerasiat

Kojerasiat voidaan helposti lukita kansiaukkoihin. Sopii OBO-sarjoihin Modul 45 ja Modul 45connect sekä kaikkien kytkinvalmistajien tuotteisiin.

2. Väliseinä ja kaapeliohjain

Väliseinä ja kaapeliohjain mahdollistavat eri jännitepiirien luotettavan ja standardin mukaisen asennuksen.

3. Seinäkiinnikkeet ja peitesäle-tarvikkeet

Seinäkiinnikkeiden avulla asennuksessa voidaan säilyttää väli seinään. Peitesäle-tarvikkeiden avulla järjestelmä voidaan verhota sekä vaaka- että pystysuunnassa.

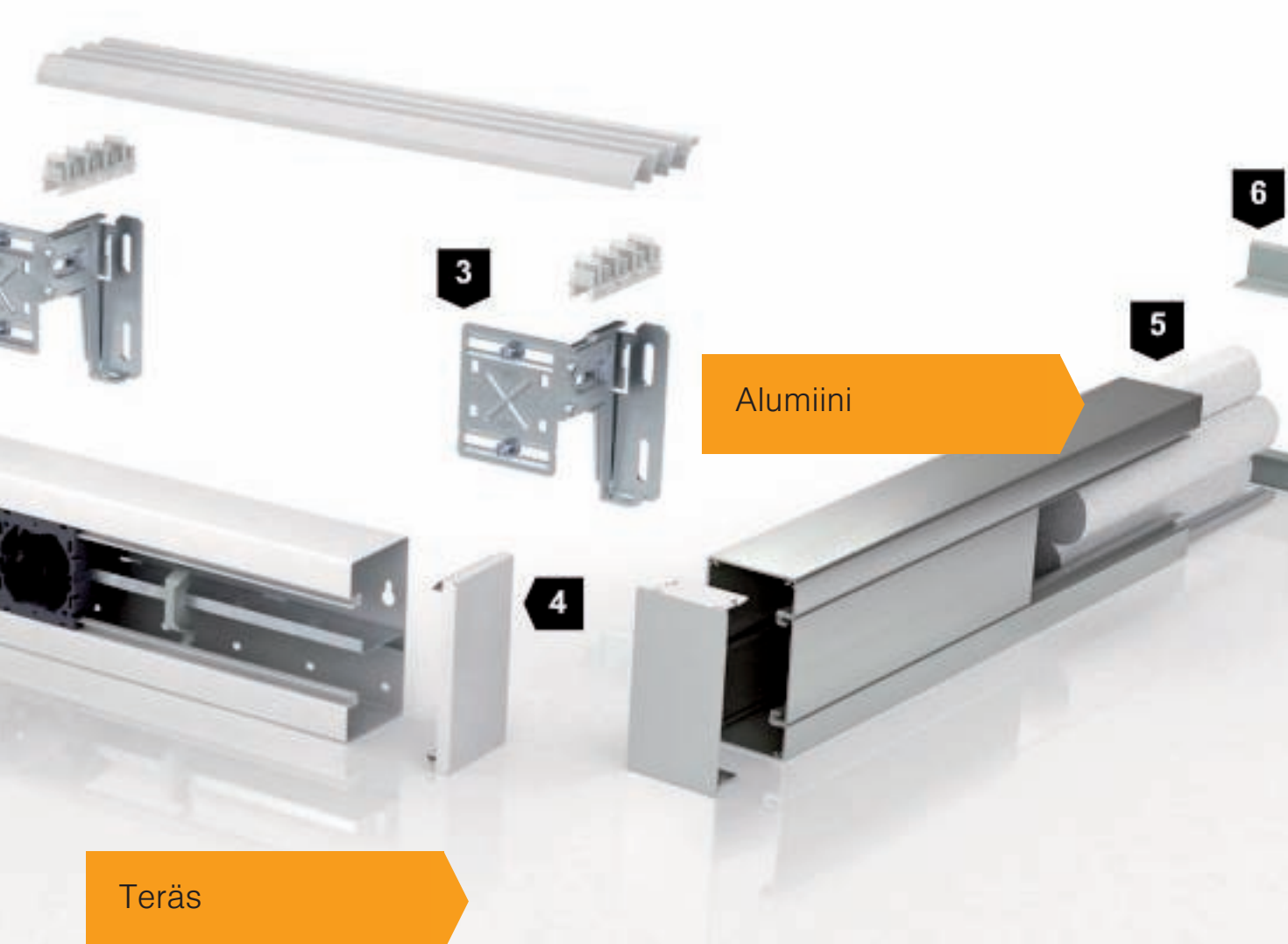

Alumiini

Teräs

4. Päätökappaleet

Ja lopuksi vielä: Kanavat voidaan päättää muoto puhtaasti erilaisten päätökappaleiden avulla. Muotokappaleet sopivat sekä symmetrisiin että epäsymmetrisiin johtokanaviin.

5. Äänieristys ja palosuojaus

Paljon tilaa asennukselle: Seinien läpivienteihin voidaan asentaa äänieristeet tai palokatkot.

6. Päätökappale

Seinien läpiviennit voidaan viimeistellä eri mittaisilla ja värisillä päätökappaleilla.

Johtojen poikkipinnat ja lukumäärät



Kaapelitilavuus ilman kojerasiaa



Kaapelitilavuus kojerasialla



Kaapelitilavuus ilman kojerasiaa

Mitkään kalusteasennukset eivät rajoita johtokanavan kaapelitilavuutta. Koko sisäpuolinen tila voidaan käyttää johtojen asentukseen. Taulukoissa arvo "brutto" ilmoittaa käytettävissä olevan kanavan kaapelitilavuuden.

Hyötypoikkipinta-ala asennetuilla kojerasiayksiköillä

Sopivan kanavakoon valintaan vaikuttavat merkittävästi johtojen lukumäärä ja johtotyypit. Jo kanavan valinnassa on otettava huomioon, että kojerasioiden tai kojerasiayksiköiden asennus vie osan hyödynnettävästä kaapelitilavuudesta. Taulukoissa on esitetty kaapelitilavuudet, jotka helpottavat oikean johtokanavan valinnassa.

Kojerasian asennus rajoittaa johtojen asennukselle käytettävissä olevaa hyötypoikkipinta-alaa. Taulukon arvo "netto" ilmoittaa tämän käytettävissä olevan kanavan poikkipinta-alan.



Johtojen poikkipinnat ja lukumäärä, muovi, teräs, alumiini

Käytettävän kanavan pinta-ala cm²

Nimelliskoko	Kanavan sivumitta 70	Kanavan sivumitta 70	Kanavan sivumitta 90	Kanavan sivumitta 90
	brutto noin	netto noin	brutto noin	netto noin
110	60,36	28,80	83,00	50,10
130	74,80	46,85	100,50	71,70
170	100,10	72,90	134,50	105,75
170 D ylös	51,50	23,65	63,60	40,55
170 D alas	44,95	44,95	59,95	60,50
210	127,00	99,00	168,50	139,75
210 D ylös	65,72	37,84	87,85	59,05
210 D alas	55,30	27,34	74,20	45,45
Johtokanava	99,50	73,10	-	-

brutto = kanava ilman kojerasiaa

netto = kanava kojerasialla



Yhteen johtokanavaan asennettavien johtojen lukumäärä (täyttöaste 50 %)

Nimelliskoko	Kanavan sivumitta ST = 70	Kanavan sivumitta ST = 70	Kanavan sivumitta ST = 90	Kanavan sivumitta ST = 90
	9 mm brutto/netto	11 mm brutto/netto	9 mm brutto/netto	11 mm brutto/netto
110	37/18	25/12	51/31	33/21
130	47/29	30/19	43/40	40/28
170	63/44	41/30	80/63	54/42
170 D ylös	32/15	21/10	41/24	27/16
170 D alas	28/28	19/19	36/36	24/24
210	78/62	53/41	100/84	68/56
210 D ylös	40/24	27/16	53/35	35/23
210 D alas	40/24	27/16	53/35	35/23
Johtokanava	61/45	41/30	-	-

brutto = kanava ilman kojerasiaa

netto = kanava kojerasialla

Työpistekohtainen suojaaminen

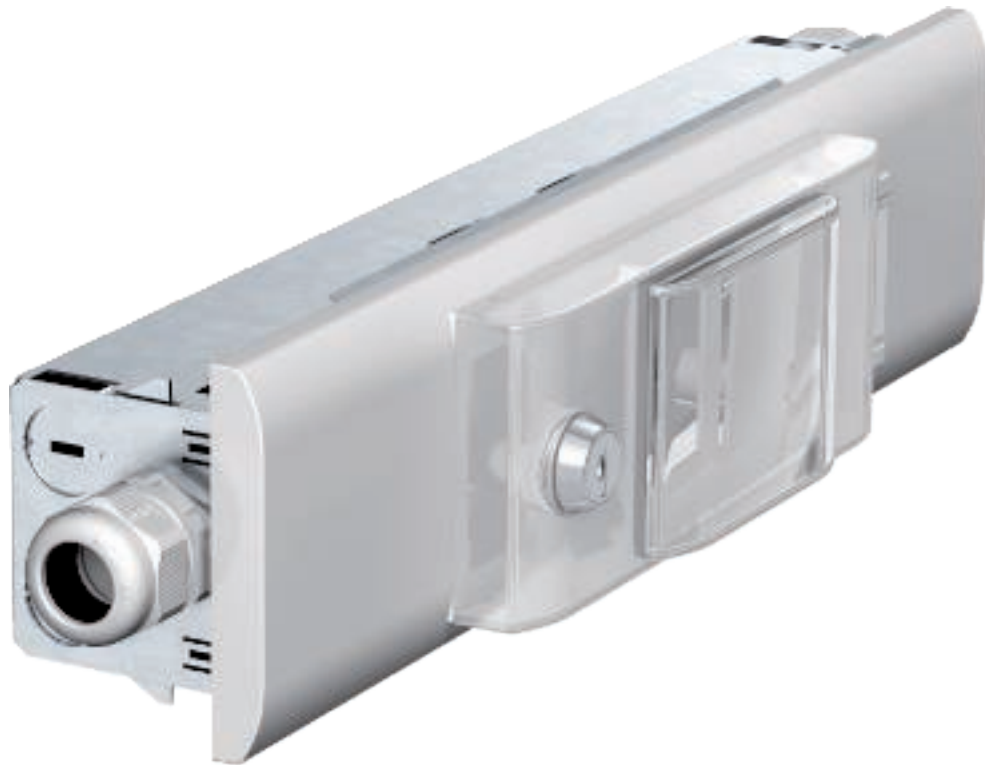

Suunnitteluohje - Johtokanava Rapid 80

Työpistekohtainen suojaaminen - kanavakaluste IKR

Työpistekohtaisessa suojauksessa yksi johto, jolla on suuri poikkileikkauspinta, johdetaan syöttöjohtona jakopisteestä IKR:ään. Sopivissa kohdissa virtapiirit haaroitetaan, kaapelien poikkileikkauspintaa pienennetään ja ne varmistetaan hajautetusti johdonsuojakatkaisimilla. IKR:stä johdot asennetaan pienemmillä poikkileikkauspinoilla käyttäjille. Kanavakaluste IKR sopii kaikkiin johtokanaviin kansiaukolla 80.

Edut ovat ilmiselviä

Johtokanavissa on vähemmän johtoja, ja suuremmat poikkipinnat johdonsuojakatkaisimiin asti mahdollistavat pistorasioiden suuremman kuormitettavuuden. IKR-kanavakalusteissa on kaikki, mikä tarvitaan työpistekohtaiseen suojaukseen, kytketty yhteen rasiaan.

Äänieristys



Kun seinilläkin on korvat

Nykyaikaisissa toimistorakennuksissa johtokanavat asennetaan usein väliseinien läpi ja ne yhdistävät näin useita toimistoja. Tällöin on vaarana, että häiriöäänet kulkeutuvat kanavan läpivienneistä toimesta toiseen. Ilmäänen kantautuminen estetään käyttämällä kanavan läpivienneissä äänieristettä.

Ilmäänen kulkeutuminen

Ilmäänen kulkeutumisen estämiseksi kanavan kaapeloinnista vapaaksi jäävä poikkipinta-ala on täytettävä äänieristeellä esim. äänieristetarvikkeella tyyppi 7LSB. Sama pätee kanavan ja seinän väliin jääviin rakoihin.

Oikein käytettynä äänieristystarvikkeella tyyppi 7LSB saavutetaan äänenvaimennus 40 dB:n asti. Äänieristystarvike on vuorivillaa ja se toimitetaan erillisinä punoksina, yhdessä pakkauksessa on aina 15 punosta. Kanavan täydelliseen eristämiseen tarvitaan yleensä useita punoksia. Seuraavassa taulukossa on esitetty tarvittava punosmäärä tavallisille kanavamiitoille.

Tarvittava punosten lukumäärä riippuu kanavan mitoista

Kanavan pohjamitta	Kanavan sivumitta 70 mm	Kanavan sivumitta 90 mm
Leveys 110 mm	12	15
Leveys 130 mm	13	17
Leveys 170 mm	15	20
Leveys 210 mm	19	24



Asennusohjeet - Rapid 80 johtokanava



GK: muunneltava toimistoasennus
Muotokappaleiden ja asennusratkaisujen laaja valikoima mahdollistaa joustavan asennuksen. Muutosten ja täydennysten tekeminen on helppoa.



GK: Jatkokappaleen asennus
Johtokanavan GK jatkokappale kuuluu toimitukseen ja se on esiasennettu. Se vedetään ulos kanavasta ja se lukkiutuu automaattisesti oikeaan asentoon. Sen avulla on helppo jatkaa asennusta.

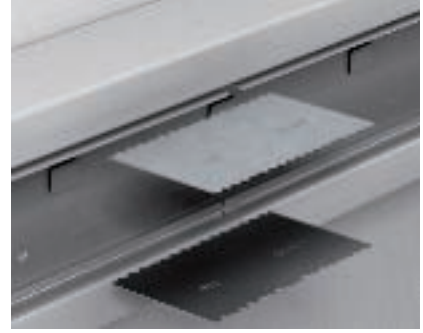

GS/GA: Jatkokappaleen asennus
Kahden kanavan liitokseen pitää tilata erikseen jatkokappalepari.



GS/GA: Jatkokappaleen asennus
Sijoita jatkokappale johtokanavan yläosaan ja paina se kanavaan. Jatkokappale lukkiutuu automaattisesti ja varmistaa samalla potentiaalita-
sauksen molempien kanavien välillä.



GK/GS/GA: Kojerasian asennus
Sarjan 71GD kojerasiat lukitaan kanavan kansiaukkoon. Niitä voi pitkäittäissuunnassa siirtää kanavassa.



Kojerasioiden asennus
Sarjan 71GD... edestä lukkiutuvat kojerasiat sijoitetaan edestä johtokanavien Rapid 80 GK, GS ja GA kansiaukkoihin.



Lukitusnökkien tarkastus
Kojerasian pitävän kiinnityksen varmistamiseksi on tarkastettava lukitusnökkien oikea asento. Siten pystytään estämään kojerasioiden tahaton ulosvetäminen.



Siirtäminen pystysuunnassa
Standardia vastaten pitää varmistaa, että kojerasiat eivät pääse siirtymään paikaltaan. Tämä toteutetaan kansien asennuksella, jotka liittyvät kiinteästi kojerasioihin.



GK/GS/GA: Asennuskalusteiden asennus
On mahdollista käyttää kaikkien valmistajien kytkimiä ja pistorasioita. Kun tarvitaan paljon tilaa esim. kanavadata-rasioille, on tarjolla erilaisia liitinlevyjä ilman suojakoteloa.



GK/GS/GA: Kojerasian asennus

Kanavan todellisella 76,5 mm:n aukolla on varmistettu, etteivät edes suuren säteen omaavat kytkimet jätä näkyvää aukkoa kanavan kannen ja kytkimen peitelevyn väliin.



GK/GS/GA: Modul 45 -kalusteiden asennus

Modul 45 -kojerasioilla ja sarjan S990 peitelevyillä asennus voidaan tehdä tilaa ja aikaa säästävasti kaikkiin johtokanaviin ja pistorasia-pylväisiin.

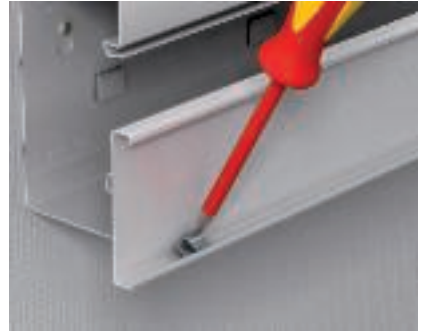

GS/GA: Kannen maadoitus

Katkaistuihin kansiin voidaan kiinnikkeet asentaa tarpeen vaatiessa jälkeinpäin. Ne pitää kiinnittää vähintään 50 mm:n etäisyydelle kannen päädyistä.



GS/GA: Kannen maadoitus

Kannen maadoituksella on toteutettu yhtenäinen suojaus ilman lisäjohtoksia. Kanteen on tehtaalla asennettu lukitusjouset.



GK/GS/GA: Väliseinätyen asennus

Väliseinätyki estää väliseinän kanssa johtojen ulostulon ja tukee johtokanavia kansion asennuksena aikana.



GS: Maadoitusliittimen asennus

Maadoitusliitin sijoitetaan kanavan pohjassa olevaan uraan ja kiinnitetään ruuvitaltalla.



Johtokanavan GA asennus, maadoitusliitin

Maadoitusliitin sijoitetaan sille varattuun C-uraan kanavan pohjassa ja kiinnitetään ruuvitaltan avulla.



GK/GS: Päätäkappaleosat

Päätäkappale koostuu kiinnitysosasta ja kannesta. Kansiohjaimet sopivat kaikkiin kanavatyyppeihin (symmetrinen, epäsymmetrinen tai 2-osainen kanava) sekä oikeaan että vasempaan päätäkappaleeseen. Kannen kuvat auttavat valitsemaan sopivan ohjaimen.



GK/GS: Päätäkappaleen asennus

Valmis päätäkappale sijoitetaan kanavaan ja kiinnitetään kahdella ruuvilla kanavaan. Lopuksi asennetaan kansi.

Täydellinen muoto ja optimaalinen toiminnallisuus yhdistyvät koriste- noitetun GAD-johtokanavan muotoilussa



Suunnitteluohje - Johtokanava Rapid 80

Muotopuhtautta

Näkyvässä on vain selkeä, yhtenäinen alumiinipinta – ei pistokkeita, ei data- ja verkkoliittimiä eikä verkkolaitteita. Kaikki, mikä häiritsee selkeää muotoa, on piilossa kanavan käännettävän kannen alla, joka voidaan toimittaa kolmella eri muodolla.

Kanavakalusteet

Johtokanavajärjestelmämme on erittäin yhtenäinen 45 mm kansiaukon ansiosta Modul 45 -sarjan kytkimien ja pistorasioiden asennukseen. Kaapelit ja johdot tuodaan nippuina kansikiinnikkeen läpi halutusta kanavan kohdasta.

LED-valonauha

Kanavien alaosaan voidaan asentaa LED-valonauha. Se luo hillittyä valoa seiniin ja kanavien alapuolisiin pintoihin.



Käyttöalueet

Täydellinen muotoilu ja korkealaatuinen materiaalivaikutelma yhdistyvät GAD-johtokanavassa asennuksen ja käytön toiminnallisuuteen. Sen vuoksi se on ihanteellinen valinta hotellien vastaanottotiloihin, myymälöiden kassa-alueille ja sisustuksellisesti vaativiin toimistotiloihin.





Lisätarvikkeet Johtokanavat



Suunnitteluohjeet - Johtokanavien Rapid 80 asennustarvikkeet

Kannakkeiden ja peitesäletarvikkeiden asennusperiaatteet	82
Asennusohjeet - Johtokanavien lisätarvikkeet	83



Kannakkeiden ja peitesäletarvikkeiden asennusperiaatteet

Järjestelmäkomponentit

1	Johtokanava, teräs
2	Kansi terästä
3	Kansi muovia
4	Väliseinä
5	Peitesäle
6	Säleen kiinnityskappale, vaakasuora
7	Kiinnityskappale, pystysuora
8	Asennustarvike, kiinnityskappale
9	Lattiakiinnike
10	Seinäkannake

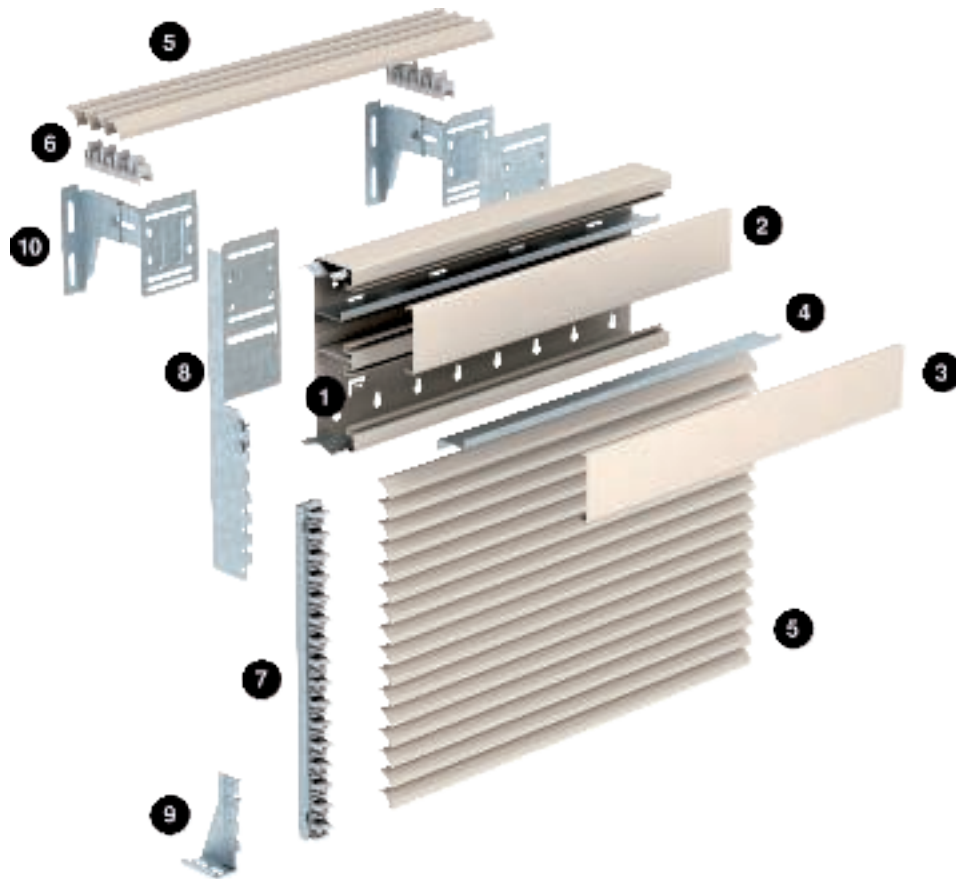

Asennusohjeet - Johtokanavan Rapid 80 asennustarvikkeet



Verhoilu säleillä

Ikkunan alapuoliset seinärakenteet voidaan peittää myös kokonaan säleillä. Säleiden raot tukevat ilmanvaihtoa ja ovat tyylikkään näköisiä.

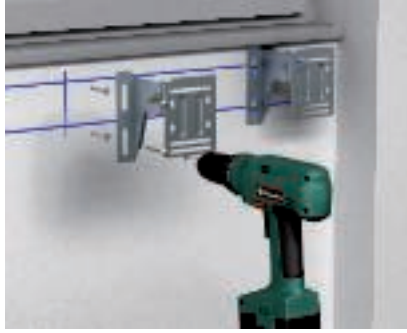

Seinäkiinnikkeen asennus

Seinäkiinnikkeiden reiät porataan ja seinäkiinnikkeet kiinnitetään seinään ruuveilla ja tulvilla.



Seinäkiinnikkeen asennus

Kaikkien seinäkiinnikkeiden korkeus ja syvyys tarkastetaan ja ne kiinnitetään.



Tukilevyn asennus

Johtokanavien GEK asennukseen, kanavan leveys 213 mm, tarvitaan tukikappale. Se lukitaan etupuolelta painamalla seinäkannakkeisiin.



Kiinnityskappaleen asennus

Pystysuorien säleiden tai suojalevyjen asennuksessa asennus- ja kiinnityskappaleet lukitaan seinäkiinnikkeiden etupuolelle painamalla.



Kiinnityskappaleen asennus

Säleiden asennukseen tarvitaan asennus- ja kiinnityskappaleet tyyppi 6VG3/.. . Tyyppi 6VV3/.. asennus- ja kiinnityskappaleet on tarkoitettu alaosan suojalevyjen kiinnitykseen.



Johtokanavan asennus seinäkiinnikkeeseen

GEK johtokanava asennetaan seinäkiinnikkeeseen ja kiinnitetään M5 ruuveilla. Samalla kanavan ja seinäkannakkeen välille muodostuu johdava liitos.



Sälepitimen asennus

Vaakasuorien säleiden sälepidin kiinnitetään seinäkiinnikkeeseen ja varmistetaan sälepitimen kiinnitysjuosella.



Asennusetäisyydet säleiden asennuksessa

Kun säleät asennetaan seinäkiinnikkeisiin, on varmistettava, että säleet ylittävät seinäkiinnikkeet enintään 150 mm:n pituudelta.



Säleiden asennus

Säleet sijoitetaan peräkkäin ja lukitaan sälepitimeen.



Säleiden asennus

Sälepitimet toimitetaan eri pituisina 2 - 12 säleiden kiinnittämiseen. Tarpeen vaatiessa ne voidaan asentaa seinäkiinnikkeisiin peräkkäin.



Säle ja johtokanava

Vaakasuorat säleet peittävät johtokanavan ja seinän liitoksen tiiviisti ja tyylikkäästi. Lisäksi ne mahdollistavat hyvän huoneilmanvaihdon.



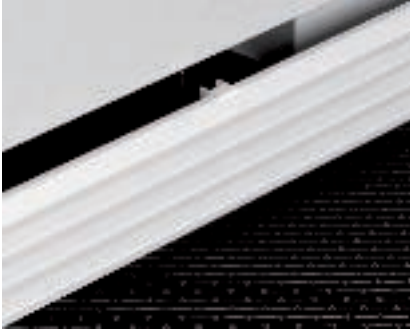

Pystysuorien säleiden asennus

Myös pystysuorassa ilmanvaihtosäleiden asennuksessa säleet vain lukitaan säleliittimiin.



Valmis asennus

Monien harkittujen ja yhteensopivien osien avulla voidaan tehdä vaativia ja moitteettomia asennuksia.



Äänieristystarvike

Äänieristepunos asennetaan kanavaan kahden tilan väliseinän läpiviennin kohdalle. Niillä saavutetaan noin 40 dB:n äänieristys.



Kauluksen asennus

Läpivientikaulus asennetaan valmiiksi asennetun johtokanavan ympärille. Siitä irrotetaan kaksipuolisen tarranauhan alapuoli ja se liimataan seinään kanavan ympärille.







ISS pistorasiapylväät

Kokonaisvaltaista sähköistä palvelua ja täydellistä mukautuvuutta: Pistorasiapylväät lattia-/kattokiinnityksellä



Erittäin kapea muoto ja silti molemmilta puolilta kalustettavissa: uusi pistorasiapylväprofiili. Uudet pistorasiapylvästyypit (vasemmalta oikealle), ISSDHSM45, tyyppi ISSDM45F, tyyppi ISSDM45

ISS-pistorasiapylväistä on monia malleja toimistojen erilaisiin tarpeisiin. Esittelemme tässä eri tyyppit:

Pistorasiapylväs ISS70110, teräs 70 x 110 mm mitoilla ja 80 mm kansiaukon halkaisijalla tämä pistorasiapylväs soveltuu erinomaisesti tavalliseen toimistokäyttöön. Pylväs toimitetaan joko teräksisellä tai muovisella yläosalla. Asennus lattia-/kattokiinnityksellä.

Pistorasiapylväs ISS70T140

Twin-pistorasiapylväs koostuu kahdesta alumiiniputkesta, jotka on liitetty toisiinsa alaosan alueella. Se toimitetaan joko "puhtaanvalkoisena" tai anodisoidulla alumiinipinnalla. Pistorasiapylväs voidaan kalustaa liitoskohdan alueella vakioasennuskalusteilla. Lisäksi on tarjolla vaihtoehto, jossa on kiinnitystaso valaisimen asennukselle. Pistorasiapylväs kiinnitetään lattian ja katon väliin.

Pistorasiapylväät ISS70110 ja 140110

Molemmissa pylväissä on samanlainen alumiiniprofiili. Pylvästyypissä 140110 on kaksi profiilia liitetty siten toisiinsa, että pylväs voidaan kalustaa molemmilta puolilta. Kaikissa pylväissä on runsaasti asennustilaa vakiokalusteille. Pistorasiapylväät kiinnitetään lattian ja katon väliin.



Tyyppi ISS70110, teräspelti | tyyppi ISS70T140 työpistevalaisimella ja ilman sitä | Typ ISS70110 ja ISS140110



Pistorasiapylväät lattia-/kattokiinnityksellä tai lattiajalalla

Näiden sivujen pistorasiapylväissä on kaksi kiinnitysmahdollisuutta - lattia-/kattokiinnitys tai lattiakiinnike.

Pistorasiapylväs ISSRM45

Erittäin kapea, pyöreä alumiiniprofiili antaa pistorasiapylväälle tyylikkään ulkoasun ja se on saatavana puhtaanvalkoisena tai anodisointuna pylväänä. Sileällä etupuolella on 45 mm kansiauukko Modul 45 -sarjan asennuskalusteiden asentamista varten.

Pistorasiapylväs ISSDM45

Tämä pistorasiapylväs muistuttaa ulkonäöltään pistorasiapylvästä ISSRM45, mutta siinä on molemmilla puolilla kalustettava asennusprofiili, joka lisää asennuksen joustavuutta.

Pistorasiapylväät ISS110100 ja 140100

Tämän sarjan pistorasiapylväät koostuvat kapeasta putkesta ja niiden alaosassa on joko yhdellä tai molemmilla puolilla alue kalusteasennusta varten.



Käyttö, tyypit ISSRM45 | ISSDM45 | ISS110100



Tyyppi ISSRM45 | ISSDM45 lattia-/kattokiinnityksellä ja taipuisalla, kattoon asti ulottuvalla kaapelisuojojalla | ISS110100 ja ISS140100

Suunnitteluohje - Pistorasiapylväät ISS



Asennusohjeet - Pistorasiapylväät



Käyttöalue: Toimisto

Avoimissa toimistoissa käytetään ISS pistorasiapylväitä työpisteiden sähkönsyöttöön. Pistorasiapylväät voidaan sijoittaa helposti työpisteiden viereen.



Käyttöalue: laboratorio

Laboratorioissa voidaan energiansyöttöpisteet sijoittaa tarkkaan sinne, missä niitä tarvitaan.



Käyttöalue: Myymälät

Myymälöiden kassa-alueella ISS pistorasiapylväitä käytetään myyntipisteiden sähkönjake-lussa.



Pistorasiapylvään joustava sijainnin määrittely.

ISS pistorasiapylväät on helppo sijoittaa merkityille paikoille.



Kattolevyn leikkaaminen

Kattolevy valmistellaan pistorasiapylvään ISS asennusta varten.



Pistorasiapylvään kiinnitys

Pistorasiapylväs työnnetään kattolevyn läpi ja kiristetään lattian ja katon väliin.



Pistorasiapylvään kiinnitys

ISS pistorasiapylvään teleskooppi ajetaan ulos kattoon tai lattiaan ja kiristetään jakoavaimella.



Pistorasiapylvään asennus välikaton läpi

ISS pistorasiapylväs asennetaan kattoon välikaton läpi. Kaapelit voidaan tuoda suoraan jakorasiasta tai ne voidaan asentaa valmiiksi asennetuilla pistotulilla.



Pistorasiapylvään asennus

ISS pistorasiapylväät kiinnitetään lattiaan. Kaapelit tuodaan pylvääseen esim. lattiakanavien tai asennusputkien kautta.

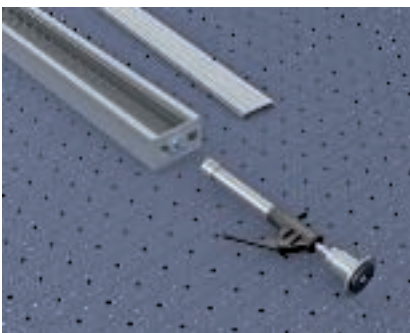

Kiristimen asennus

Pistorasiapylvään yläosa irrotetaan ja sen tilalle asennetaan esim säädettävä kattokiinnike.



ISS kumipohjalla

ISS pistorasiapylväs pystytetään ja lukitaan säädettävän kattokiinnikkeen avulla. Pistorasiapylvään alle asetetaan kumipohja liukkailla lattiatpinnoilla.

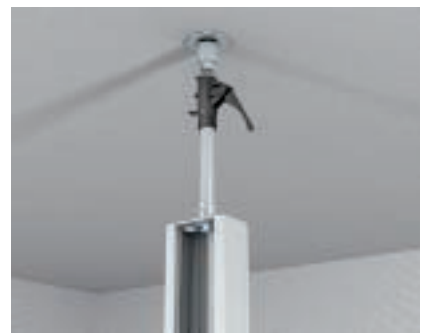

Säädettävä kattokiinnike ISS

Pistorasiapylväs kiristetään lattian ja katon väliin säädettävällä kattokiinnikkeellä. Kun pistorasiapylväs on asennettu paikoilleen kiristetään vastamutteri.



ISS ruuvattuna lattiaan

Kun ISS pistorasiapylväs halutaan kiinnittää lattiaan, pitää asennettu pohjakappale irrottaa ja korvata erillisellä päätykappaleella.



Ruuvikiinnitys säädettävällä kattokiinnikkeellä

ISS pistorasiapylväät, joissa on säädettävä kattokiinnike kattoon varten, voidaan kiinnittää myös ruuveilla. Ruuvikiinnityksessä pitää vaihtaa kattokiinnikkeen tilalle kiinnityskappale.



ISS ruuvattuna lattiaan

Pistorasiapylväs voidaan myös kiinnittää ruuveilla ja tulpilla kiinteästi lattiaan.



Läpivientikauluksen asennus

Valmiiseen asennukseen asennetaan läpivientikaulukset. Ne ovat kaksiosaisia. Osat liitetään toisiinsa ja liimataan toimitukseen kuuluvalla tarranauhalla ja kiinnitys varmistetaan ruuveilla.



Pistorasiapylvään maadoitus

Kannen ja kanavan välinen yhtenäinen potentiaalintasaus toteutuu automaattisesti kannessa olevien kansikiinnikkeiden avulla.

Pistorasiapylväät teollisuuden käyttöön

Teollisuudelle tarkoitettut pistorasiapylväämme yhdistävät sähkö-, tieto- ja paineilmalitännät tilaa säästävässä ja kestävässä muodossa. Koska pistorasiapylväät ovat siirrettäviä, niiden paikkaa voidaan vaihtaa nopeasti ja helposti esim. tuotantoprosessien muutosten yhteydessä. Moduulirakenteen ansiosta pistorasiapylväät on helppo kalustaa uudelleen muuttuneiden vaatimusten mukaisiksi. ISS-perusprofiili on täydellisesti yhteensopiva kone- ja laitosrakentamisessa yleisesti käytettyjen MB-asennuskiskojen kanssa.



Lattia- ja kattokiinnitys

Pylväs voidaan asentaa kestävästi lattiaan tukevalla lattiakiinnikkeellä. Yläpäässä on luja kattokiinnike, jonka avulla voidaan helposti korjata korkeuserot.

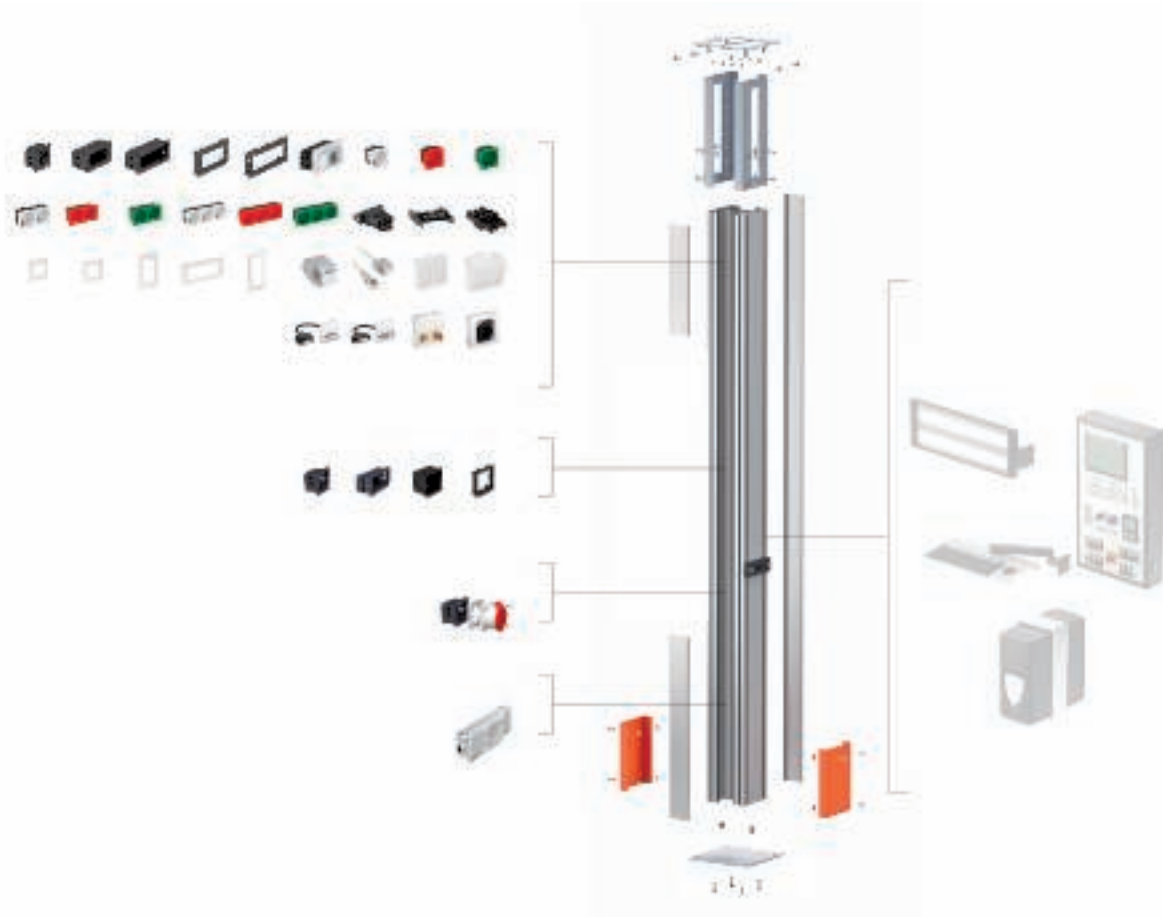

Liitäntä erikoiskannella varustettuun levyhyllyyn

Erikoiskannella varustettujen levyhyllyjen avulla voidaan syöttää energiaa ja siirtää tietoja pistorasiapylvään kautta.

Asennus kansiaukkoon

76,5 mm kansiaukkoon voidaan asentaa sarjan 71GD... kojerasioita. Muiden valmistajien toimittamien tavallisten kalusteiden lisäksi OBO tarjoaa asennuksen kokonaisvalikoiman:

- kytkimet ja pistorasiat
- CEE-pistorasiat 16A/32A
- kaikkien valmistajien dataliittimet
- multimedia (audio, video, VGA, XLR jne.)
- IKR4 ja IKR6 -asennuskalusteet
- esikytketyt "plug and play"-ratkaisut pistokevalmiilla Wieland-johtosarjoilla

Liitäntä johtokanaviin

Levy- ja tikashyllyt voidaan liittää vastaavilla kannakkeilla kiinteästi pistorasiapylvääseen.

Asennus urakiskoon

Pistorasiapylvään jokaisella sivulla on vakiintuneiden mittojen mukainen urakisko. Ne mahdollistavat erilaisten kalusteiden asentamisen ja pylvään liittämisen kaikenlaisiin kone- ja laitteistorakenteisiin. Urakiskoon voidaan asentaa

- näyttöjä
- painikkeita
- mittareita, lähettimiä ja vastaanottimia
- kiinteitä tai taipuisia asennusputkia paineilmalle ja kaasulle



**Modul 45® -sarja,
dataliittimet**

Suunnitteluohjeet - EGS Asennuskalusteet

Maakohtaiset Modul 45 -sarjan kanavapistorasiat	100
Asennusohjeet - Modul 45 kanavapistorasiat	101
Modul 45connect osat	102
Asennusohjeet - Pistorasiat Modul 45connect	104
Asennusohjeet - Modul 45 kanavadatarasiat	107

Modul 45®



Kaikkiin asennuksiin.

Uutta yksinkertaisuutta

Jokaisen rakennuksen sähköasennukset vaativat yksilöllisen ratkaisun. OBO:n Moduuli 45 -sarjan avulla löydät aina toiminnallisen ja ulkonäöltään hyvän ratkaisun. Modul 45 -sarjan tuotteita voidaan käyttää monipuolisesti: johtokanavissa, lattia-asennusjärjestelmissä, pistorasiapylväissä sekä uppo- ja levyseinäasennuksissa. Adapterien ja kojerasioiden avulla Modul 45 -kalusteita voidaan käyttää myös johtokanavissa 80 mm aukkokansilla. Kanavista ja peitelevyistä muodostuu järjestelmä, joka sopii erinomaisesti yhteen ja joka voidaan helposti mukauttaa uusien vaatimusten mukaiseksi. Kytkimet, pistorasiat ja dataverkon asennuskalusteet kiinnitetään helposti painolukituksella. Näin nopeaa ja yksinkertaista ei kalusteiden asennus ole ollut vielä koskaan aikaisemmin.

Modul 45 -sarjan edut:

- moduulirakenne
- helppo ja nopea suunnittelu
- asennusystävällinen
- säästää aikaa ja kustannuksia
- monipuoliset käyttömahdollisuudet
- pienikokoinen
- helposti vaihdettavissa
- joustavasti mukautettavissa
- kauniisti muotoiltu



Modul 45 -kalustesarjan säästöt asennuksessa



Kokonaisedullista pika-asennusta.

Edullisuutta ajankäytöllä

Modul 45 -järjestelmä nopeuttaa jokaisen projektivaiheen töitä, se on siis taloudellinen ratkaisu. Kojerasiattoman asennuksen ansiosta säästetään asennusaikaa ja monipuolisten lisätarvikkeiden ansiosta tämän järjestelmän eri sovelluksia on helppo käyttää. Se nopeuttaa suunnittelua, mikä on merkittävä kilpailuetu, kun vaaditaan lyhyessä ajassa nopeita toimia. Se pienentää myös varastointi- ja logistiikkakustannuksia: Tarvitset vähemmän eri valmistajien erilaisia järjestelmiä. Asennustekniikan ansiosta asennukset ja jälkikäteen tehtävät muutokset voidaan toteuttaa helposti ja nopeasti.

Ajansäästö, plug & play

OBO tarjoaa Modul 45connect -kanavapistorasioilla aikaa säästävimmän, yksinkertaisimman ja turvallisimman sähköasennustavan. Kanavapistorasiat kytketään pika-asennuksena Wieland-johtosarjoilla siten, että johtosarja liitetään pistorasiaan GST18i-pistokkeen adapterilla. Pistorasioiden asennuksen aikaa ja rahaa vievät työvaiheet kuten kojerasioiden asennus, kaapelien kuoriminen ja kytkeminen, vedonpoistimen ja peitelevyjien asennus jäävät pois.

Kokonaisedullinen kalustesarja

Asennusajat kuuluvat nykyisin toimintojen ja muotoilun rinnalla tuotteen laatuominaisuuksiin. Modul 45 -sarjan avulla voidaan yksinkertaistaa asennusta ja lyhentää asennusaikoja. Sarjan monipuolisuus, kalusteiden asennusmahdollisuus sekä johtokanava-, lattiarasia-, pylväs-, pinta- että oppoasennukseen tekee siitä vartenotettavan vaihtoehdon perinteisiin kalustesarjoihin verratessa. Ratkaiseva etu: Asennuskalusteet; pistorasiat ja muut kalusteet asennetaan ilman kojerasiota ja ne kiinnitetään painamalla pikalukituksen eri asennusjärjestelmiin - täydellinen, muotopuhdas ja käytännön tarpeita vastaava asennus on valmis.

Maakohtaiset pistorasiat



Kanavapistorasia - Tanskan standardi

pistotulpille tyyppi C (Euro) ja K:

- Tanska



Kanavapistorasia maadoitusliittimellä

pistotulpille tyyppi C (Euro) ja E:

- Belgia
- Ranska
- Monaco
- Puola
- Slovakia
- Tšekki



Kanavapistorasia - Sveitsin standardi

pistotulpille C (Euro) ja J:

- Liechtenstein
- Sveitsi



Kanavapistorasia, brittiläinen standardi

pistoketyypille G:

- Yhdistynyt kuningaskunta
- Irlanti
- Malta



Kanavapistorasia

liittimelle tyyppi C (Euro) ja F:

- Albania
- Andorra
- Bosnia ja Hertsekovina
- Bulgaria
- Saksa
- Viro
- Suomi
- Kreikka
- Islanti
- Italia
- Kroatia
- Latvia
- Liettua
- Luxemburg
- Makedonia
- Moldavia
- Montenegro
- Alankomaat
- Norja
- Itävalta
- Portugali
- Romania
- Venäjä
- Ruotsi
- Serbia
- Slovenia
- Espanja
- Turkki

- Ukraina
- Unkari

Sähkösaannin turvaaminen

Erikoisvirtapiirien erottamiseen teollisuus- ja liikekohteissa pistorasiat voidaan toimittaa oranssin, vihreän ja punaisen värisinä. Näin esim. laboratorioissa voidaan täyttää kaikki vaatimukset DIN VDE 100 osan 710 mukaan.

Tuotemuutokset mahdollisia



Asennusohjeet - Modul 45® kanavapistorasiat

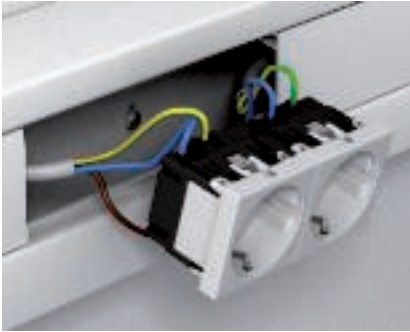

Liitin

Pistorasian jousiliittimet ovat langoille 1,5 - 2,5 mm². Monisäikeiset johtimet on holkitettava tms ennen kytöntä.



Vedonpoistimen käyttö

Vedonpoistin sijoitetaan etusivulla oleviin kiinnitysuriin. Vedonpoistin sopii kaapeleille halkaisijaltaan max 10mm.



Koodattujen pistorasioiden käyttö

Koodattuja pistorasioita käytetään erikoisvirtapiireissä. Pistorasiat on koodattu mekaanisesti, että tavallisia pistokkeita ei voi käyttää niissä.



Koodauspistokkeen käyttö

Haittalevyn avulla on mahdollista liittää pistotulppa tällä tavoin koodattuun pistorasiaan. Haittalevy sijoitetaan pistotulppaan ja liimataan kiinni.



Modul 45connect® -kalustesarja

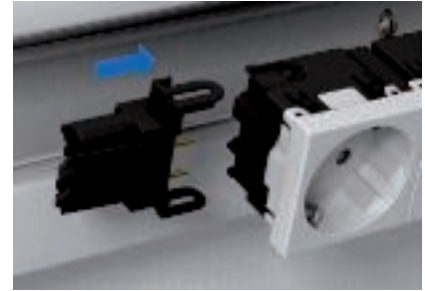
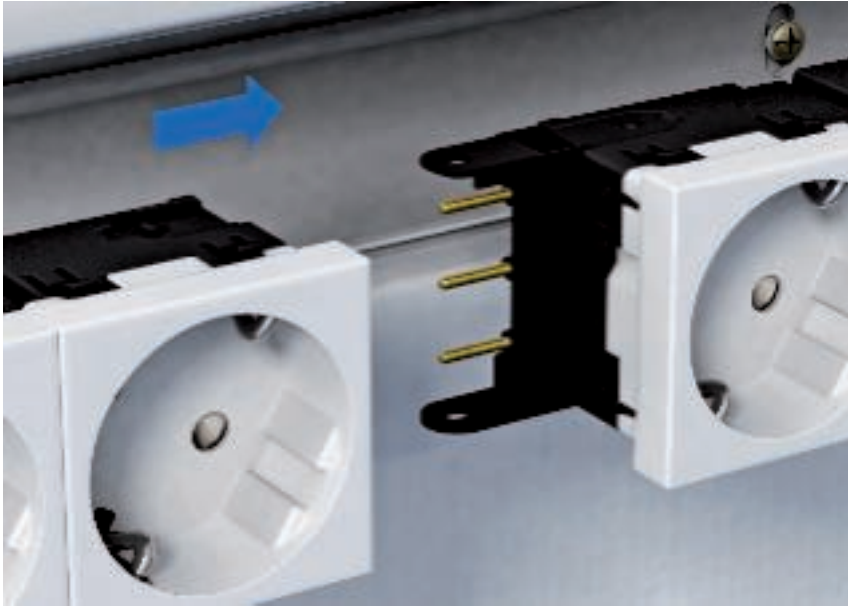

Pika-asennuksiin

Aika on rahaa! Tämän sanonnan merkitys kasvaa päivä päivältä. Asennusajat ovat muuttuneet ratkaiseviksi tuotevalinnoissa. Modul 45 -sarjan kanavapistorasiat tarjoavat uusia ja innovatiivisia asennusmahdollisuuksia nopeuden, luotavuuden ja joustavuuden suhteen.

Uudet kanavapistorasiat

Modul 45connect -kanavapistorasiat helpottavat asennustyötä ja lyhentävät asennusaikoja ja -kustannuksia. Uusien Modul 45 -kanavapistorasioiden kytkentäliittimet sijaitsevat päissä. Ne sopivat sen vuoksi erittäin hyvin käytettäväksi johtokanavissa ja pistorasiapylväissä. Tavallisen kiinteän johdotuksen lisäksi, johdon poikkipintaan 2,5 mm² asti, pistoliitäntöjen uusi järjestys mahdollistaa liittimien ja jatkoliittimien helpon asennuksen. Eri markkina-alueiden tarpeita varten löytyy suojakosketinpistorasioita ja maadoitustapilla varustettuja pistorasioita 2- ja 3-osaisina malleina 33° pistosuunnalla.

Adapterit

Kaikki Modul 45connect -sarjan adapterit ovat luotettavia Wieland GST 18i -adaptereita, joiden avulla voidaan kanavapistorasiayhdistelmiä kaapeloida Wieland VL-johtosarjoilla. Virtapiirien erottamiseksi kaikki adapterit ja kaapelit ovat saatavana mustina ja valkoisina.

Uusi lisätoiminto on pistorasioiden yhdistäminen kytkentäliittimellä Modul 45connect -sarjassa. Moniosaisia pistorasioita voidaan yhdistää toisiinsa ilman lisäjohdotuksia (enimmillään 6-osaisiksi yhdistelmiksi).

Jatkoliitin

Modul 45connect® -kalustesarjan edut

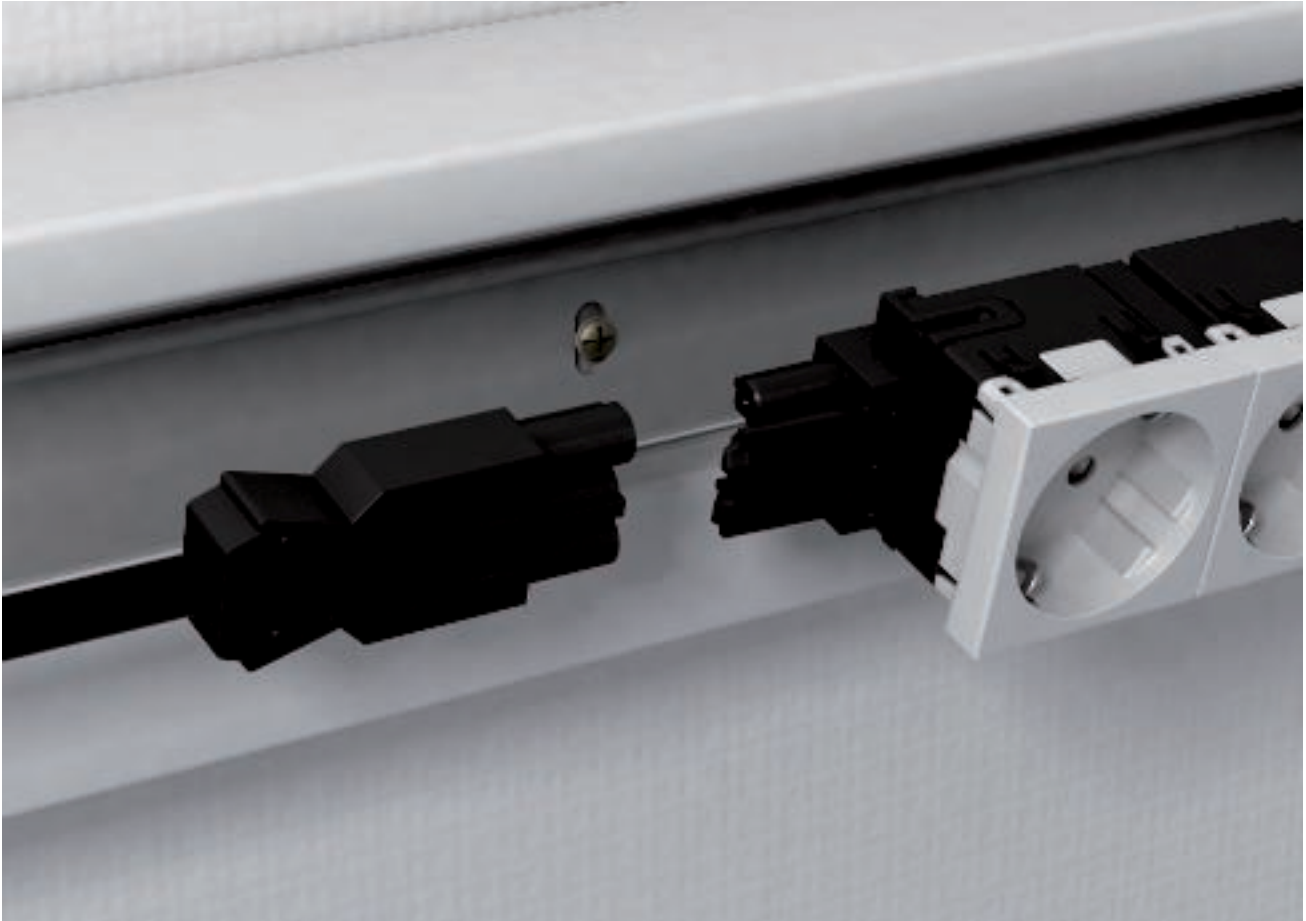

Nopea asennus

Modul 45connect -sarjan pistorasiat yhdistettynä liittimiin lyhentävät asennusaikaa merkittävästi verrattuna perinteisiin pistorasioihin. Aikaa vievät työvaiheet, kuten pistorasioiden kytkeminen, johtojen kuoriminen, johtojen liittäminen ja vedonpoistimien asennus, jäävät pois. Pistorasia voidaan kytkeä käden käänteessä ilman työkaluja.

Kosketussuoja sisältyy

Kun sähköasennuksissa käytetään Modul 45connect kanavapistorasioita Wieland-adapttereilla tai pistoliittimillä, ei tarvita erillistä kojerasiaa. Modul 45connect takaa kattavan kosketussuojan standardien mukaisesti.

Enemmän turvallisuutta

Liitäntäpuolien vaihtuminen on adapterien käytössä lähes mahdollonta. Jokaisessa pistorasiassa on pistorasia- ja pistokeosa, johon voidaan liittää vain siihen sopiva adapteri. Epämiellyttävät yllätykset ja virheellisistä johdotuksista aiheu-

tuneet vahingot eivät ole mahdollisia, kun käytetään Modul 45connect -pistorasioita.

Joustavuutta ja luotettavuutta

Jälkikäteen suoritettavassa asennuksessa irrotetaan vain pistoliittimet ja järjestelmä voidaan mukauttaa ongelmitta uusien tarpeiden mukaiseksi.



Asennusohjeet - Modul 45connect® kanavapistorasiat



Perinteinen kojekytentä

Pistorasian jousiliittimet ovat langoille 1,5 - 2,5 mm². Monisäikeiset johtimet on holkittettava tms ennen kytentä.



Vedonpoistimen käyttö

Vedonpoistin kiinnitetään etupuolen kiinnitysuriin. Vedonpoisto kaapeleille 10 mm:n halkaisijaan asti toteutetaan standardin mukaisesti.



Pistorasian kytentä adaptereilla

Pistorasioissa on kaksi liitäntäpuolta, uros- ja naaraspuoli. Mekaanisella koodauksella adapterien liitäntämahdollisuudet rajataan yhdelle puolelle.



Pistokepuolen adapterin koodaus

Ennen adapterin asennusta pitää tarkastaa yhteensopivuus pistorasian koodauksen kanssa. Jokaisessa pistorasiassa on urosliitinpuoli.

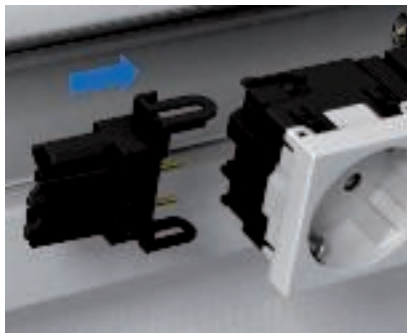

Liitin, suora, pistokeosa

Liitin (pistokepuolen liitin) painetaan ja lukitaan pistorasiaan (urospanpuoli).



Jatkoliitin, pistorasia

Jatkoliitin painetaan ja lukitaan ensimmäiseen pistorasiaan. Suojuksen poistamisen jälkeen siihen voidaan kytkeä seuraava pistorasia. Ohje: Enimmillään on sallittua asentaa pistorasiayhdistelmä 2 kytentäliittimellä.

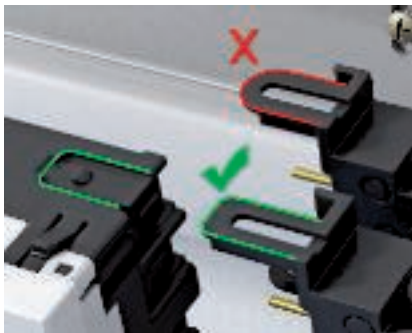

Pistorasiapuolen adapterin koodaus

Ennen adapterin asennusta pitää tarkastaa yhteensopivuus pistorasian koodauksen kanssa. Jokaisessa pistorasiassa on liitinpuoli.

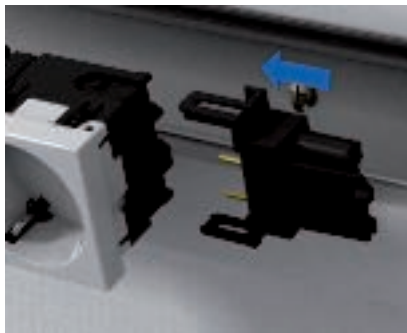

Liitin, suora, holkiosa

Liitin (holkkipuolen liitin) painetaan ja lukitaan pistorasian naaraspuolelle.



Kalusteasennus - Rapid 80 / ISS

Kalusteet asennetaan Rapid 80 -johtokanaviin ja ISS-pistorasiapylväisiin tyypin 71MT2 45 tai 71MT3 45 kanavakalusteilla.



Jatkoliitin, GST18

Jatkoliittimellä VB-G GST18.. pistorasiat voidaan liittää toisiinsa Rapid 80 johtokanavissa ja ISS pistorasiapylväissä.

Yleiskäyttöiset kanavadarasiat Modul 45® -kalusteasennukseen



Kanavadarasiat pika-asennukseen

OBO:n kanavadarasioita on kahta tyyppiä, suorat ja vinot. Molempia voidaan asentaa sekä vaakaan että pystyyn, jolloin ne sopivat sekä johtokanaviin että pistorasiapylväisiin. Liittimet ovat näin aina käytettävissä vaakasuorassa rinnakkain. Vinoissa rasioissa kaapelin taivutussäde jää pienemmäksi kuin suorissa.

Turvallisuus

Integroidut pölysuojakannet peittävät kalusteen liittimet, kun ne eivät ole käytössä, ja suojaavat niitä pölyltä ja muilta ulkoisilta vaikutuksilta. Käytössä suojat avataan ja ne sulkeutuvat automaattisesti, kun kaapeli irrotetaan.

Merkintäikkuna

Molemmissa kanavadarasiatyypeissä on merkintäikkuna ja kansi. Merkintäikkuna on suunniteltu 12 mm levyisille merkintänauhuille.

Mukauttavissa

Kanavadarasiat toimitetaan normaalisti ilman liittimiä. Perusrasioi-

na käytetään kojerasioita ja tietoverkkoliittimet asennetaan kanavadarasioihin. Jokaiseen tietoverkkokalusteeseen voidaan asentaa 2 liittintä. Tietoverkkokalusteen molemmat mallit sopivat tavallisimmille liittimille.



Valintaohje - Eri valmistajien liittimen asennus

Valmistaja	Dataliittimet	Vino kanavadatarasia
3M	Volition K6	Tyyppi C (ilman pölysuojaluukkuu)
3M	Volition CAT6A	Tyyppi C (ilman pölysuojaluukkuu)
AMP/Tyco	SL-sarja 110Connect (ilman pölysuojaa)	Tyyppi A
AMP/Tyco	SL-sarja Toolless (ilman pölysuojaa)	Tyyppi A
Avaya/Systimax	M-Serie	Tyyppi F
Brand-Rex	Liittimet tuotenumeron loppuosalla ...JAKS000CR	Tyyppi A
Brand-Rex	Liittimet tuotenumeron loppuosalla ...JAKU002	Tyyppi A
BTR Netcom	Cat 6A liitin (rakenne Keystone)	Tyyppi C
BTR Netcom	UTP-liitin (rakenne Keystone)	Tyyppi C
BTR Netcom	Cat 6A liitin (rakenne moduuli)	Tyyppi B
BTR Netcom	E-DAT-liitin (rakennemuoto moduuli)	Tyyppi B
BTR Netcom	UAE-liitin (rakenne moduuli)	Tyyppi B
CobiNet	CobiDat KS	Tyyppi C
Corning	Liittimet Keystone-kiinnityksellä	Tyyppi C
Dätwyler Cabels	MS Modul	Tyyppi B
Dätwyler Cabels	MS-N Modul	Tyyppi B
Dätwyler Cabels	KS-T ja KS-TS Modul	Tyyppi C
Dätwyler Cabels	MS-K Modul	Tyyppi C
Dätwyler Cabels	KU-T Modul	Tyyppi C
EKU	E-Stone Modul	Tyyppi C
Harting	Prelink RJ45 Keystone-liitin Cat 6A	Tyyppi C
Harting	Fixlink RJ45 Keystonemodul Kat.6A	Tyyppi C
Komos	KDM 500 Modul	Tyyppi C
Leoni Kerpen	VarioKeystone, liitin Cat 6A	Tyyppi B
Leoni Kerpen	MegaLine Connect100, liitin Cat 6A ja 8C7A	Tyyppi B
Leoni Kerpen	MegaLine Connect45, liitin Keystone	Tyyppi C
Leoni Kerpen	MegaLine Connect45, ELine	Tyyppi EP
Lexcom/Schneider	LexCom 125	Tyyppi LE
Lexcom/Schneider	LexCom 250	Tyyppi LE
Lexcom/Schneider	LexCom 500	Tyyppi LE
Nexans	LANmark RJ45 sinisellä adapterikiinnittimellä	Tyyppi A
Nexans	LANmark GG45 metallikiinnittimellä	Tyyppi A
OBO Bettermann	Liitin, tyyppi ASM-C6A	Tyyppi C
OBO Bettermann	Liitin, tyyppi ASM-C6A G	Tyyppi C
OBO Bettermann	Liitin, tyyppi ASM-C5	Tyyppi RM
OBO Bettermann	Liitin, tyyppi ASM-C5 G	Tyyppi RM
OBO Bettermann	Liitin, tyyppi ASM-C6	Tyyppi RM
OBO Bettermann	Liitin, tyyppi ASM-C6 G	Tyyppi RM
Panduit	Mini-Com	Tyyppi PA
R&M	Cat 6A liitin Keystone-kiinnityksellä	Tyyppi C
R&M	Cat 5 ja Cat 6 liittimet ilman liitinlevyä	Tyyppi RM
Rutenbeck	UM-liitin	Tyyppi C
Rutenbeck	Umflex-liitin	Tyyppi C
SETEC	UKJ-liitin	Tyyppi C
SETEC	XKJ-liitin	Tyyppi C
Telegärtner	AMJ liitin	Tyyppi C
Telegärtner	UMJ-liitin	Tyyppi C



Asennusohjeet - Liittimet Cat 5e ja Cat 6

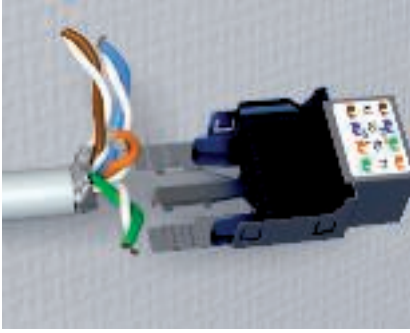

Liittimen kytkentä - kaapelin kuorinta
Kaapelin päällyks ja suoja poistetaan 50 mm:n mitalta.

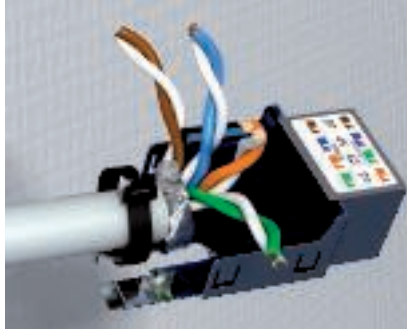

Vedonpoisto
Kaapeli työnnetään liittintäkappaleeseen ja vedonpoisto toteutetaan johdinsiteellä. Suojatuissa kaapeleissa on varmistettava, että suojaus on kiinni liittintäpinnassa.

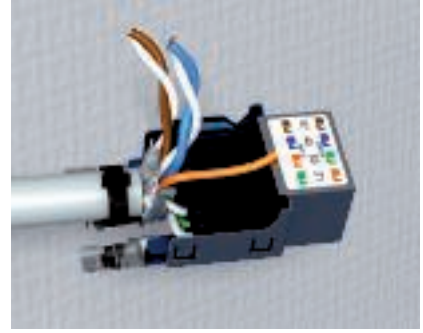

Liittimen kytkentä - parien erottelu
Yksittäiset johtimet asennetaan liittintämerkintöjen mukaisesti liittimiin.

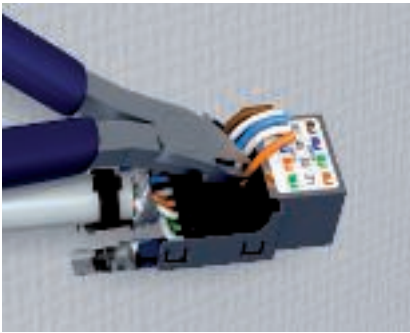

Liittimen kytkentä - johtimien katkaisu
Kaapeli katkaistaan sopivan mittaiseksi sivuleikkurilla.

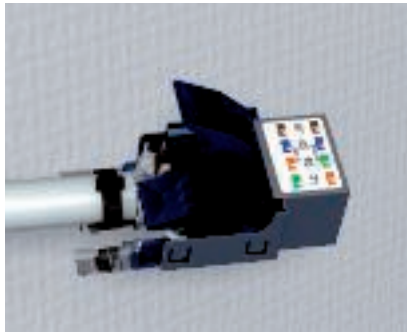

Liittimen kytkentä - päättäminen
Aseta puristuskaappale liittimeen ja päättää liitos painamalla. Kaapelin liittämä on valmis.

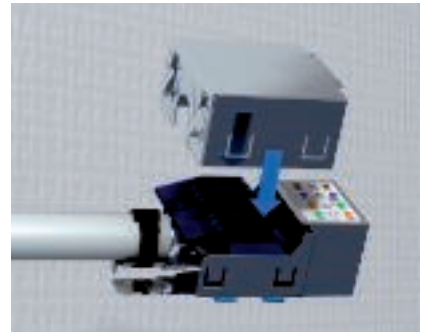

Liittimen kytkentä - suojakotelon asennus
Suojakotelo viedään yläpuolelta liittimen päälle ja painolukitaan. Suojakotelo käytetään vain suojatuissa liittimissä.



Liittimen kiinnitys kanavatarasiaan
Valmis tietoverkkoliitin sijoitetaan takaa kanavakalusteeseen. Liittimen asennuslevy painetaan verkkokalusteeseen, johon se lukkiutuu.



Kalusteasennus johtokanavaan
Kanavatarasia kiinnitetään johtokanavaan yksinkertaisesti painolukituksella. Rasiat sopivat sekä vaakasuoraan että pystysuoraan asennukseen.



Asennusohjeet - Liitin Cat 6A



Liittimen kytkentä - kaapelin kuorinta
Kaapelin päällyks ja suoja poistetaan 50 mm:n mitalta.



Vedonpoisto
Kaapeli sijoitetaan kytkentäosaan ja työnnetään paikalleen. Vedonpoisto tehdään oheisella johdinsiteellä. Suojatuilla kaapeleilla on varmistettava kaapelin suojavaipan yhteys liittimeen.

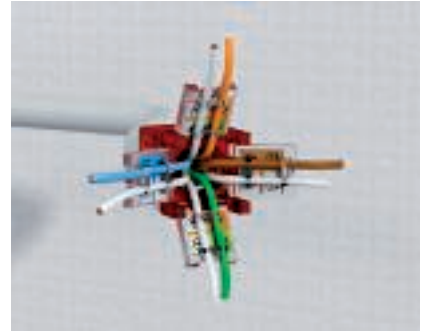

Liittimen kytkentä - parien erottelu
Yksittäiset johtimet asennetaan liittämäerkintöjen mukaisesti liittimiin.

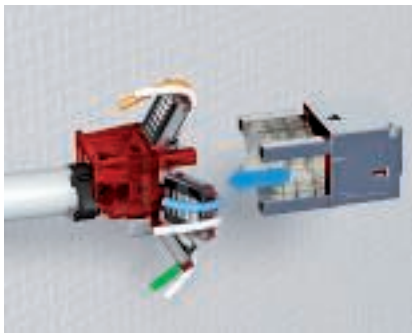

Liittimen kytkentä - osien yhdistäminen
Kytkeäosa ja liittinosa painetaan yhteen ja lukitaan. Molemmissa rakennusosissa on asennuksen helpottamiseksi merkintä.

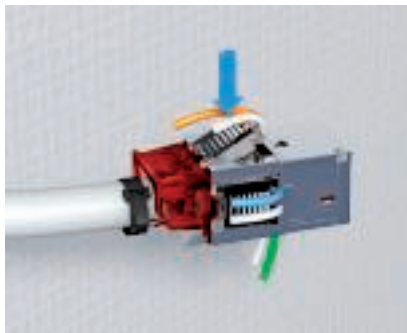

Liittimen kytkentä - päättäminen
Liitinliuskat sijoitetaan ja lukitaan liittimen runkoon. Lisäliitimet katkaisevat ylimenevät johdonosat ja ne pitää poistaa.



Liittimen kytkentä - kiinnityskehys asennus
Keystone-kiinnityskehys sijoitetaan edestä liittimeen ja painolukitaan.

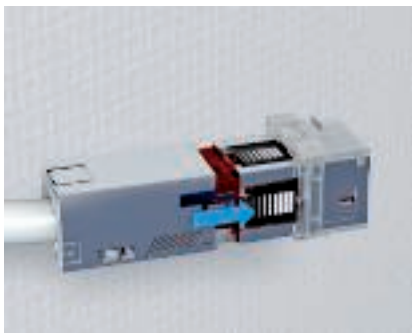

Liittimen kytkentä - suojakotelon asennus
Suojakotelo työnnetään takaa liittimen päälle ja painolukitaan. Suojakoteloä käytetään vain suojaetuissa liittimissä.



Liittimen kiinnitys kanavadatastasiaan
Valmiiksi asennettu liitin sijoitetaan takapuolelta kanavadatastasiaan tyyppi C ja painolukitaan.







Kalusteasennus johtokanavaan
Kanavadatastasia kiinnitetään johtokanavaan yksinkertaisesti painolukituksella. Rasiat sopivat sekä vaakasuoraan että pystysuoraan asennukseen.





Hyväksynät

	KEMA-KEUR, Alankomaat
	Underwriters Laboratories Inc., USA + CSA, Kanada
	Verband der Elektrotechnik, Elektronik, Informationstechnik e.V., Saksa
	Eteläafrikkalainen standardointitoimisto

Valmistusmateriaalit, muovi

ABS/ASA — Akrylinitriili-butadieenistyreeni

Lämpötilankestävyys:
pysyvästi 70°C:seen, lyhytaikaisesti 85°C:seen
sekä noin 40°C miinusasteeseen.

Kestää:

Muurahaishappo, sitruunahappo, maitohappo.

Kestää rajoitetusti:

Suolahappo, rikkihappo.

Ei kestä:

Asetoni, bensiini, bentseeni, maalien ja lakkojen liuotusaineet,
vaihappo, kloori, etikkahappo, typpihappo.

Jännityssäröjen muodostumisvaara

Melko korkea, kuten polystyreenissä.

GUM — Koko

POM — polyasetaaali (polyoksymetyyleeni, polyformaldehydi)

Lämpötilankestävyys:
pysyvästi noin 100°C:seen, lyhytaikaisesti noin 130°C:seen
sekä 40°C miinusasteeseen.

Kestää:

Asetoni, eetteri, bensiini, laimea etikkahappo, bentseeni, lämmitysöljy,
öljyt ja rasvat, toluenei.

Ei kestä:

Metyleenikloridi, trikloorieteeni, suolahappo, typpihappo, rikkihappo.

Jännityssäröjen muodostumisvaara

Vähäinen

PA — Polyamidi

Lämpötilankestävyys:
pysyvästi noin 90°C:seen, lyhytaikaisesti noin 130°C:seen
sekä noin 40°C:seen.

Kemikaalien kestävyys yleensä kuten polyeteenillä.

Kestää:

Bensiini, bentseeni, dieselöljy, asetoni, maalien ja lakkojen liuotteet,
öljyt ja rasvat.

Ei kestä:

valkaisuliuos, useimmat hapot, kloori

Jännityssäröjen muodostumisvaara

Suhteellisessa ilmankosteudessa vähäinen, vain joillekin vesipitoisille
suolaliuoksille.

Kuivuneet osat (korkea lämpötila ja hyvin alhainen ilmankosteus)
kestävät huonosti polttoaineita ja liuottimia.

PA/GF — Polyamidi, lasikuituvahvisteinen

Lämpötilankestävyys:
pysyvästi noin 100-110°C:seen, lyhytaikaisesti 160°C:seen
sekä noin 40°C miinusasteeseen.

Kestää:

bensiini, bentseeni, dieselöljy, asetoni, maalien ja lakkojen liuotteet,
öljyt ja rasvat.

Jännityssäröjä ei muodostu kovin helposti.

Ei kestä:

valkaisuliuos, useimmat hapot, kloori

Jännityssäröjen muodostumisvaara

Suhteellisessa ilmankosteudessa vähäinen, vain joillekin vesipitoisille
suolaliuoksille.

Kuivuneet osat (korkea lämpötila ja hyvin alhainen ilmankosteus)
kestävät huonosti polttoaineita ja liuottimia.

PC — Polykarbonaatti

Lämpötilankestävyys:
pysyvästi noin 110°C:seen (vedessä 60°C), lyhytaikaisesti 125°C:seen
sekä 35°C miinusasteeseen.

Kestää:

Bensiini, tärpätti, useimmat laimeat hapot

Ei kestä:

Asetoni, bentseeni, kloori, metyleenikloridi, useimmat väkevöidyt hapot.

Jännityssäröjen muodostumisvaara

Melko vähäinen,

jännityssäröjä voivat aiheuttaa mm. bensiini, aromaattiset hiilivedyt,
metanoli, butaani, asetoni, tärpätti.

PC/ABS — Polykarbonaatti/akrylinitriili-butadieenistyreeni

Lämpötilankestävyys:

-30°C - +90°C, lyhytaikaisesti noin 105°C:seen, sulamisalue noin
200°C, lämpöhajoaminen 300°C:ssa. 1,5 mm materiaalivahvuudesta
alkaen saavutetaan UL94 V-0. 1 mm materiaalivahvuudesta alkaen
saavutetaan hehkulangan lämpötila 960°C IEC 60695-2-12 mukaan.

Kestää:

mineraalihappoja, orgaanisia happoja ja suolavesiliuoksia

Kestää rajoitetusti:

emäksiä, kloorihiilivetyjä, aromaatteja ja (ainesosissa) määrättyjä
rasvoja ja öljyjä

PE — polyeteeni

Lämpötilankestävyys:

Kovat laadut pysyvästi noin 90°C:seen, lyhytaikaisesti noin
105°C:seen,

pehmeät laadut pysyvästi noin 80°C:seen, lyhytaikaisesti noin
100°C:seen sekä noin 40°C miinusasteeseen.

Kestää:

Emäsliuokset ja epäorgaaniset hapot

Kestää rajoitetusti:

Asetoni, orgaaniset hapot, bensiini, bentseeni, dieselöljy, useimmat öljyt

Ei kestä:

Kloori, hiilivety, hapettavat hapot.

Jännityssäröjen muodostumisvaara

Melko korkea.

Jännityssäröjä voivat aiheuttaa muun muassa asetonin, eri alkoholit,
muurahaishappo, etanoli, bensiini, bentseeni, vaihappo, etikkahappo,
formaldehydi, erilaiset öljyt, petroli, propanoli, typpihappo, suolahappo,
rikkihappo, saippuoliuokset, tärpätti, trikloorieteeni, sitruunahappo.

PPO — Polyfenyleenioksidi

Lämpötilankestävyys:
-30°C - +85°C

Ei kestä:

Öljyt, rasvat, voitelu- ja polttoaineet

PP — Polypropeeni

Lämpötilankestävyys:

pysyvästi noin 90°C:seen, lyhytaikaisesti noin 110°C:seen
sekä noin 30°C miinusasteeseen.

Kemikaalien kestävyys yleensä kuten polyeteenin kestävyys.

Kestää:

Emäksiset liuokset ja epäorgaaniset hapot

Kestää rajoitetusti:

Asetoni, orgaaniset hapot, bensiini, bentseeni, dieselöljy, useimmat öljyt

Ei kestä:

Kloori, hiilivety, hapettavat hapot

Jännityssäröjen muodostumisvaara

Vähäinen, vain muutamat hapot kuten kromihapot, fluorivetyhapot ja
suolahapot sekä typpioksidi.

PS — Polystyreeni

Lämpötilankestävyys:

Koska altistus kemiallisille aineille on suhteellisen korkea, ei
suositella käyttöä lämpötiloissa, jotka nousevat yli keskimääräisen
huoneen normaaliämpötilan = n. 25°C.

Kylmänkestävyys noin 40°C miinusasteeseen.

Kestää:

Alkalit, useimmat hapot, alkoholi.

Kestää rajoitetusti:

Öljyt ja rasvat.

Ei kestä:

Vaihappo, väk. typpihappo, väk. etikkahappo, asetonin, eetterin, bensiinin
ja bentseenin, maalien ja lakkojen liuotusaineet, kloori, dieselpolttoaine.

Jännityssäröjen muodostumisvaara

Melko korkea.

Jännityssäröjä voivat aiheuttaa asetonin, eetterin, bensiinin, sykloheksaanin,
heptaani, metanoli, propanoli sekä joidenkin kaapelien PVC-seosten
pehmitteet.



Valmistusmateriaalit, muovi

PVC — Polyvinyylikloridi

Lämpötilankestävyys:

pysyvästi noin 65°C:seen, lyhytaikaisesti noin 75°C:seen sekä noin 30°C miinusasteeseen.

Kestää:

Laimeat hapot, emäsluokset, öljyt ja rasvat, bensiini.

Ei kestä:

Väkevät hapot, bentseeni, asetoni, jodi, tolueneeni, trikloorieteeni.

Jännityssäröjen muodostumisvaara

Vähäinen, vain jotkin liuotteet kuten bensiini ja asetoni.

*Miinusarvot pätevät vain lepotilassa oleviin osiin, joihin ei kohdistu mainittavaa iskurasitusta.

Ei ole olemassa minkäänlaista muovia, joka kestäisi kaikkia kemikaaleja. Esitetyt vaikutukset edustavat vain suppeaa valikoimaa kaikista vaikutuksista. On otettava huomioon, että kemiallisten aineiden ja korkeiden lämpötilojen yhteisvaikutus on erittäin vahingollista muoviosille. Ne voivat mm. aiheuttaa jännityssäröjä. Epäselvissä tapauksissa pyydämme ottamaan yhteyttä tai tilaamaan tarkemman kestävyystaulukon.

Jännityssäröjen muodostuminen: Jännityssäröjä voi muodostua, kun muoviosiin kohdistuu samanaikaisesti sekä vetojännitys että kemiallinen rasitus. Erityisen alttiita tämän suhteen ovat polystyreeni- ja polyeteeniosat. Jännityssäröjä voi syntyä sellaistenkin vaikutusten johdosta, joita kyseinen muoviosa jännitteettömässä olotilassa kestä. Tyypillisiä esimerkkejä osista, jotka ovat normaalikäytössään jatkuvan vetojännityksen alaisia, ovat: tartuntakiinnikkeet, holkkitiivisteiden liitoskappaleet, johdinsiteet.



Valmistusmateriaalit, metalli

Alu — Alumiini

VA (1.4301) — teräs, ruostumaton 1.4301 RST

VA (1.4310) — teräs, ruostumaton 1.4310 RST

St — Teräs



Eurooppalainen luokitus

Luokitus standardin EN 50085-1 mukaan

		Asennuskanava WDK	Asennuskanavat WDKH	LKM Asennuskanava	Asennuslista SKL	Johdotuskourut VK	Johdotuskouru VKH	Rapid 45-2 GK johtokanava PVC	Rapid 45-2 GA johtokanava alumiinia	Rapid 80 GK johtokanava PVC	Rapid 80 GKH johtokanava PC/ABS	Rapid 80 GS johtokanava terästä	Rapid 80 GA johtokanava alumiinia	ISS-pistorasiapylväs
6.1	Materiaalin mukaan	*2	*2	*2	*2	*2	*2	*2	*2	*2	*2	*2	*2	*2
6.2	Asennuksen ja käytön aikaisen iskunkestävyyden mukaan			*1										
6.2.1	Iskunkestävyys 0,5 J	x	x	*1										
6.2.2	Iskunkestävyys 1 J			*1										
6.2.3	Iskunkestävyys 2 J			*1	x									
6.2.4	Iskunkestävyys 5 J			*1					x					
6.2.5	Iskunkestävyys 20 J			*1								x	x	x
6.3	Taulukoissa 1, 2 ja 3 annettujen lämpötilojen mukaan													
	Taulukko 1: Varastoinnin ja kuljetuksen vähimmäislämpötilat ± 2 °C													
	-45 °C													
	-25 °C			x								x	x	x
	-15 °C				x					x				
	-5 °C	x	x			x	x							
	Taulukko 2: Alin asennus- ja käyttölämpötila ± 2 °C													
	-25 °C			x								x	x	x
	-15 °C									x				
	-5 °C	x	x		x									
	+5 °C													
	+15 °C					x	x							
	Taulukko 3: Korkein käyttölämpötila ± 2 °C													
	+60 °C	x	x		x	x	x			x		x	x	x
	+90 °C													
	+105 °C													
	+120 °C													
6.4	Palamisominaisuuksien mukaan													
6.4.1	Palamista jatkavat	x	x			x	x			x				
6.4.2	Liekkiä ylläpitämättömät			x	x							x	x	x

x asianmukainen luokitus, *1 tarkastettavana, *2 käsiteltävänä



Eurooppalainen luokitus

Luokitus standardin EN 50085-1 mukaan

		Asennuskanava WDK	Asennuskanavat WDKH	LKM Asennuskanava	Asennuslista SKL	Johdotuskourut VK	Johdotuskouru VKH	Rapid 45-2 GK johtokanava PVC	Rapid 45-2 GA johtokanava alumiinia	Rapid 80 GK johtokanava PVC	Rapid 80 GKH johtokanava PC/ABS	Rapid 80 GS johtokanava terästä	Rapid 80 GA johtokanava alumiinia	ISS-pistorasiapylväs
6.5	Sähkön johtavuuden mukaan													
6.5.1	Sähköä johtavat			x								x	x	x
6.5.2	Sähköä johtamattomat	x	x		x	x	x			x				
6.6	Eristysominaisuuksien mukaan													
6.6.1	Eristämättömät			x								x	x	x
6.6.2	Eristävät	x	x		x	x	x			x				
6.7	Standardin EN 60529:1991 mukaisen kotelointiluokan mukaan													
6.7.1	Suojaus kiinteiden vierasaineiden tunkeutumista vastaan	IP 20	IP 20	IP 30	IP 41			IP 40	IP 40	IP 30	IP 30	IP 30	IP 30	IP 30
6.7.2	Suojaus veden tunkeutumista vastaan													
6.7.3	Suojaus vaarallisten osien sisääntunkeutumista vastaan													
6.8	Kestävyys korroosiota tai saastuttavia aineita vastaan	-	-	-	-	-	-	-	-	-	-	-	-	-
6.9	Kannen kiinnityksen mukaan													
6.9.1	Kansi poistettavissa ilman työkalua	x	x	x		x	x							
6.9.2	Kansi poistettavissa vain työkalun avulla									x		x	x	
6.10	Suojaerotuksen mukaan													
6.10.1	Ilman sisäistä suojusta			x		x	x					x	x	
6.10.2	Sisäisellä suojuksella varustetut	x	x		x					x	x			

x asianmukainen luokitus, *2 käsiteltävänä



Eurooppalainen luokitus

Luokitus standardin EN 50085-2-1 mukaan

		Aseennuskanava WDK	Aseennuskanavat WDKH	LKM Aseennuskanava	Aseennuslista SKL	Johdotuskourut VK	Johdotuskouru VKH	Rapid 45-2 GK johtokanava PVC	Rapid 45-2 GA johtokanava alumiinia	Rapid 80 GK johtokanava PVC	Rapid 80 GKH johtokanava PC/ABS	Rapid 80 GS johtokanava terästä	Rapid 80 GA johtokanava alumiinia	ISS-pistorasiapylväs
6.101.3	Seinään tai kattoon uppo- tai pinta-asennettu johtokanavajärjestelmä													
6.101.3.1	Seinään uppo- tai pinta-asennettu johtokanavajärjestelmä.	x	x	x						x		x	x	
6.101.3.2	Kattoon uppo- tai pinta-asennettu johtokanavajärjestelmä.	x	x	x				x	x	x	x	x	x	
6.101.3.3	Lattiaan kiinnitetty lattian tukema johtokanavajärjestelmä.				x									
6.101.3.4	Seinään kiinnitetty muun vaakasuoran pinnan kuin lattian tukema johtokanavajärjestelmä.													
6.101.4	Seinästä tai katosta irralleen kiinnityslaitteiden avulla asennettu johtokanavajärjestelmä.									x		x	x	
6 102	Nesteen ja eristettyjen johtimien sekä jännitteisten osien välisen kosketuksen ehkäisyn mukaan, kun johtokanavajärjestelmä on tarkoitettu asennuslistaksi ja kun lattia märkäkäsittellään													
6.102.1	Ei määritelty.													
6.102.2	Johtokanavajärjestelmän asennuskorkeutta koskevat rajoitukset perustuvat täysin valmistajan ohjeisiin.													
6.102.3	Johtokanavajärjestelmän asennuskorkeutta ei ole rajoitettu, mutta eristettyjen johtimien ja jännitteisten osien sijoittamista koskevat rajoitukset perustuvat valmistajan ohjeisiin.													
6.102.4	Johtokanavajärjestelmän asennuskorkeutta ja eristettyjen johtimien sekä jännitteisten osien sijoittamista ei ole rajoitettu valmistajan ohjeilla.													
6 103	Tyypin mukaan													
6.103.1	Tyypin -1 johtokanavajärjestelmä				x									
6.103.2	Tyypin -2 johtokanavajärjestelmä (johdotuskanava)	x	x	x										
6.103.3	Tyypin -3 johtokanavajärjestelmä (asennustasrvikkeen liittämisen mahdollistava johtokanavajärjestelmä)					x	x			x		x	x	

x asianmukainen luokitus





Kova-PVC:n kemikaalikestävyys

A = erittäin hyvin kestävä
B = keskimääräisesti kestävä
C = ei kestä

Aineet	Lämpöt. °C	Kestävyys
1,3-butadieeni	20	A
1,3-bentseenisulfonihappo	20	A
2,4-klooribentsoylikloridi	20	A
2-aminoetikka-2,2-difenylylietikkahappo	20	A
4-kloori-2-nitroaniiliini	20	C
4-klooribentsaldehydi-2-sulfonihappo	20	A
5-amino-2-hydroksibentsoehartsihappo	20	A
Abietinihappo	20	A
Adipiinihappo	20	A
Adipiinihappo	60	B
Alikloorihapoke	60	A
Alitsariini 100%	20	A
Alkanisulfonihapot	50	A
Alkoholipitoiset juomat	< 40	A
Allyylialkoholi 100%	20	B
Allyylialkoholi 100%	60	C
Allyylikloridi	20	C
Aminobentseeni (p-)	20	A
Ammoniakki (kaikkien pitoisuuksien höyryt)	40	A
Ammoniakki (kaikkien pitoisuuksien höyryt)	60	B
Ammoniakki, vedetön, nestemäinen	< 60	B
Ammoniumhydroksidi	60	A
Ammoniumsaliisylihappo (p-)	20	A
Aniliini 100%	20	A
Aniliinikloridi, kylälästetty liuos	20	C
Asetaatit (ammonium-, Na- ym.)	50	A
Asetaldehydi 100%	20	C
Asetaldehydi 40%	20	A
Asetaldehydi 40%	40	B
Asetaldehydi, etikkahappopitoinen 90:10	20	B
Asetanilidi 100%	20	A
Asetofenoni (metyylifenyyliketoni)	20	C
Asetoni	20	C
Asetyleeni 100%	20	B
Asetyyliaasetoni (2,4 pentadioni)	20	C
Asetyylisaliisylihappo	20	A
Askorbiinihappo	20	A
Asparagiinihappo	20	A
Bensiini, bentseenipitoinen	20	C
Bensiini, ei-romaattinen	60	A
Bentseeni	20	C
Bentseenisulfonihappo	60	A
Bentsoefenoni 100%	20	C
Bentsoehartsihapon anhydridi	30	A
Bentsoehartsihappo	40	A
Bentsotrifluoridi	20	C
Bentsotrikloridi	20	C
Bentsoylibentsoehartsihappo	20	A
Bentsylikloridi	20	C
Beteeni	20	A
Booraksi	40	A
Boorifluorivetyhappo	20	A
Boorihappo	20	A
Boraatit (K-, Na-)	20	A
Bromaattit (K-, Na-)	40	A
Bromi, kaasumainen, kuiva	20	A
Bromi, nestemäinen	20	C
Bromibentseeni	20	C
Bromidit (K-, Na- mm.)	60	A
Bromihappo	20	A
Bromikloorimetaani	20	C
Bromiklooripropaani	20	C
Bromivesi	20	A
Bromivety 100%	20	A
Bromivety 100%	60	B
Bromivetyhappo 40%:iin asti	60	A
Bromoformi 100%	20	C
Butaani, kaasumainen, 30%	20	A
Butaanidioli 10%:in asti	20	A
Butaanidioli yli 60%	40	B
Butaanidioli yli 60%	20	C
Butanoli	60	A
Butyyliaetaatti	20	C
Butyylibutyaatti	20	C
Butyylifenoli	20	C
Butyyliglykolaatti	20	C
Butylikloridi	20	C
Dibromieteeni	20	C
Dibutyliflataatti	20	C
Dibutylloksalaatti	20	C
Dietyyliamiini 100%	20	C
Dietyylieetteri	20	C
Dietyyliglykoli	60	C
Difenyyli	20	C
Difenyyliamiini	20	C
Dikloroeteeni	20	C

A = erittäin hyvin kestävä
B = keskimääräisesti kestävä
C = ei kestä

Aineet	Lämpöt. °C	Kestävyys
Dikloropropeeni	20	C
Dikromaattit (K-, Na-)	50	C
Dimetyylieetteri	20	C
Di-n-butyylieetteri	20	C
Dioksini	20	C
Diotyyliflataatti	20	C
Etaani	20	A
Etanoli	40	A
Etanoliamiini	20	B
Eteeniglykoli	20	A
Etikka-anhydridi	20	C
Etikkahappo 10%	60	A
Etikkahappo 100%	20	A
Etikkahappo 100%	60	B
Etikkahappo 25%	40	A
Etikkahappo 25-70%	40	A
Etyyliakrylaatti	20	C
Etyyliasettaatti	20	C
Etylibentseeni	20	C
Etyylikloridi	20	C
Fenoli 1%	20	A
Fenoli 90%	45	B
Fenylihydroksiini	20	C
Fenylihydroksiinikloridi	20	B
Fenylihydroksiinikloridi	60	C
Fluori	20	B
Fluori	60	C
Fluoridit (ammonium-, K-, Na- ym.)	60	A
Fluorivetyhappo 40%:in asti	40	A
Fluorivetyhappo 60%:in asti	60	B
Formaldehydi	60	A
Formamidi 100%	20	C
Formiaatit (ammonium- ym.)	20	A
Fosfaatit (ammonium-, Na- ym.)	60	A
Fosforihappo	40	A
Fosforihappo	60	B
Fosforipentoksidi	20	A
Fosgeeni, kaasumainen	20	A
Fosgeeni, kaasumainen	60	B
Fosgeeni, nestemäinen	20	C
Furfuraalialkoholi	20	C
Furfuroli	20	C
Gelatiini	60	A
Glukonihappo	20	A
Glukoosi	60	A
Glutamaanihappo	20	A
Glykoli	60	A
Glyseroli	60	A
Glysiini	40	A
Happi	60	A
Heksafluoripiihappo 32%	60	A
Heksafluorisilikaatit (ammonium-, K- ym.)	60	A
Heksakloorietaani	20	C
Heksametyleenitetramiini (urotropiini) 40%	60	A
vesiliuos		
Heksaasyaaniferraatti-II (Na-)	40	A
Heksaasyaaniferraatti-III (K-)	40	A
Heptaani	20	A
Hiilidioksidi	60	A
Hiilimonoksidi	60	A
Humiinihapot	20	A
Hydratsiini laimennettu liuos 100%	20	C
Hydratsiini laimennettu liuos 30%	20	A
Hydroksidit (K-, Na-)	60	A
Hydroksidit (maa-alkalimetalli-)	60	A
Hypokloriitit (K-, Na- ym.)	60	A
Isobutyylifosfaatti	20	C
Jodaatit (K-, Na- ym.)	60	A
Jodi	20	C
Jodidit (K-, Na-)	60	A
Kalanmaksaoily	20	A
Kasviöljyt	40	A
Kehite	40	A
Kiinnitysliuos	60	A
Kirrupiimä	20	A
Kloori, kaasumainen, kostea 5%	20	B
Kloori, kaasumainen, kuiva 0,5%	20	A
Kloori, kaasumainen, kuiva 100%	20	B
Kloori, nestemäinen	20	C
Kloorianiliini	20	C
Klooriasetaldehydi	20	C
Klooriasetoni	20	C
Klooriasetyylikloridi	20	C
Klooribentsaldehydi	20	C
Klooribentseeni	20	C
Klooribentsotrifluoridi	20	C



Kova-PVC:n kemikaalinkestävyys

A = erittäin hyvin kestävä
B = keskimääräisesti kestävä
C = ei kestä

Aineet	Lämpöt. °C	Kestävyys
Klooribentsoylikloridi	20	C
Kloorietikkahappo	20	A
Kloorietyylibentseeni	20	C
Kloorihappo 20%:in asti	40	A
Kloorihappo 20%:in asti	60	B
Kloorikresoli	20	C
Kloorinaftaliini	20	C
Kloorinitrobensoehartsihappo	20	A
Kloorisyaani	20	A
Kloorivesi (kyllästetty liuos)	20	B
Kloorivety (kaasumainen, kuiva ja kostea)	40	A
Kloraatit (K-, Na-, mm.)	20	A
Kloraatit (K-, Na-, mm.)	60	B
Kloraatit (K-, Na-, mm.)	60	A
Kloridit (ammonium-, Na- ym.)	20	A
Kloroformi	20	C
Kresoli	20	C
Kromaattit (K-, Na- 50%:in asti)	50	A
Kromialuna	60	A
Kromihappo 50%:in asti	40	A
Kromirikkihappo	30	A
Ksyleenit	20	C
Kumeeni	20	C
Linohappo	60	A
Lyijytetraetyyli	60	A
Maito	20	A
Maitohappo 10%	20	A
Maitohappo 10%	60	C
Maitohappo 100%	20	C
Materiaaliominaisuudet		
Metanoli 100%	40	A
Metanoli 100%	60	B
Metyleenikloridi	20	C
Metyyliamini	20	B
Metyylibromidi	20	C
Metyylikloridi	20	C
Metyylimetakrylaatti	20	C
Mineraaliöljyt	60	C
Muuntaaöljy	60	A
Muurahaishappo 100%	20	B
Muurahaishappo 100%	60	C
Muurahaishappo 50%	40	A
N, N-dietyylianiiliini	20	C
Naftaliini	20	C
Nitraatit (ammonium-, K- ym.)	60	A
Nitriitit (K-, Na- ym.)	60	A
Nitrobensoeni	20	C
Nitroglyseroli	20	B
Oksaalihappo	40	A
Oksalaatit (ammonium-, Na- ym.)	60	A
Öljyhappo	60	A
Olut	60	A
Olutvierre	20	A
Omenahappo	20	A
Omenamehu	60	A
Otsoni 10%	30	A
Otsoni 10%	60	B
Palmitiinihappo	20	A
Parafiini	40	A
Parkitusliemi	20	A
Pellavaöljy	60	A
Pentyylialkoholi	60	A
Pentyyliasetaatti	20	C
Pentyylikloridi	20	C
Pentyyliauraatti	20	C
Perbonaatti (K-)	60	A
Perkloorihappo 70%	20	A
Perkloraatti	40	A
Permanganaatti (K-) 6% - 15%	40	A
Permanganaatti (K-) 6% - 15%	60	B
Permanganaatti (K-) 6%:in asti	60	A
Peroksimonorikkihappo	20	A
Persulfaatti (ammonium-, K- ym.)	40	A
Petroli	60	A
Propani	20	A
Propanoli	60	A
Puuterva	20	C
Pyridiini	20	A
Rikkidioksidi (kaasumainen, kuiva ja kostea) 100%	60	A
Rikkihapoke	60	A
Rikkihappo 40%:in asti	20	C
Rikkihappo 50%:in asti	50	A
Rikkihappo 50%:in asti	60	A
Rikkihappo 80%:in asti	40	C

A = erittäin hyvin kestävä
B = keskimääräisesti kestävä
C = ei kestä

Aineet	Lämpöt. °C	Kestävyys
Rikkihappo 80%:in asti	60	B
Rikkihappo 96%:in asti	20	A
Rikkihappo 96%:in asti	60	B
Rikkihappo, savuava (10%:nen oleum)	20	C
Rikkihiili 100%	20	B
Rikkivety	60	A
Risiniöljy	60	A
Rodanidi (ammonium- ym.)	60	A
Rypälesokeri	50	A
Saippualliuos	40	A
Salisyylihappo	20	A
Silava	20	A
Silikaatit (K-)	20	A
Sitraatit (ammoniumi-, Na)	20	A
Sitruunahappo	20	A
Sitruunahappo	60	B
Steariinihappo	60	A
Sulfaattit (ammonium-, Na- ym.)	60	A
Sulfaniilihappo (m-, o-, p-)	20	A
Sulfiitit (ammonium-, Na- ym.)	60	A
Suolahappo 30%:in asti	20	A
Suolahappo 30%:in asti	60	B
Suolahappo 37%:in asti	20	A
Suolahappo 37%:in asti	40	B
Suolavesi	60	A
Syaaniasetamidi	20	A
Syaanietikkahappo	20	C
Syaanivetyhappo	40	A
Syanidit (K-, Na- 50%:in asti)	60	A
Sykloheksanoli	20	C
Sykloheksanoni	20	C
Tali	60	A
Tärkki	60	A
Täpätti	20	A
Terva, ei-aromaattinen	20	A
Tetrahydrofuraani	20	C
Toluenei	20	A
Triklorieteeni	20	C
Typpihapoke 50%:in asti	50	A
Typpihapoke 98%:in asti	20	C
Typpihappo 25%	20	A
Typpihappo 25%	60	B
Typpihappo 50%	20	A
Typpihappo 50%	50	B
Typpihappo 95%	20	C
Typpioksidi	20	C
Valkaisuliuos, 12% aktiivikloori	40	A
Valkaisuliuos, 12% aktiivikloori	60	B
Valokaasu	20	A
Veri	40	A
Vernissa	60	C
Vesi	40	A
Vesi	60	B
Vetyperoksidi 30%:in asti	60	A
Vetyperoksidi 90%:in asti	20	A
Viini	40	A
Viinietikka	50	A
Viinihappo	60	A
Vinyliasetaatti	20	C
Virtsahappo	60	C
Viskoosikehruuliukset	60	A
Voihappo 100%	20	C
Voihappo 20%	20	A
Voihappo 20%	60	C

Käytetyn kova-PVC:n materiaaliominaisuudet
Materiaalinimike DIN 7748 PVC-U-E-D-080-04-28 mukaan
Vetolujuus DIN 53 455 mukaan väh. 40 N/mm²
Murtovenymä DIN 53 455 mukaan väh. 65 %
Läpilyöntilujuus DIN 53 481 mukaan väh. 20 KV/mm
Pintavastus DIN 53 482 mukaan väh. 10 10
Lämpömitanpysyvyys DIN 53 460/B mukaan väh. 75 °C
Lämpötilankestävyys käytössä enintään 65 °C
Syttyvyys UL 94 mukaan taso V-0
Rakennusaineluokitus DIN EN 4102 mukaan, luokka B1 ja B2 tarkastettu





Asennuskanavat WDK
Muoviset asennuskanavat

06 LFS Masterkatalog Länder / fi / 1108/2017 (LLExpert_0-611) 100017

Asennuskanavat WDK, PVC

	Asennuskanava	122
	Sivumitta 15 mm	128
	Sivumitta 20 mm	133
	Sivumitta 25 mm	138
	Sivumitta 30 mm	142
	Sivumitta 40 mm	146
	Sivumitta 60 mm	154
	Sivumitta 60 mm, kalusteasennus	160
	Sivumitta 80 mm	170
	Sivumitta 100 mm	174
	Asennuskotelo	182

Asennuskanava kiinnitysteipillä M7

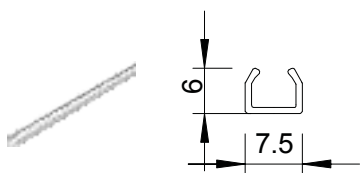

Tyyppi	Väri	Pituus mm	Kaape- lille Ø mm	Pakk. m	Paino kg/100 m	Tuotenro	Tuotenro Snro
WDKM7	valkoinen RAL 9016	2000	4 - 5,5	176	3,100	6150071	1418213
PVC Polyvinyylikloridi							
Asennuskanava kiinnitysteippi							

€/m

Asennuskanava kiinnitysteipillä M9

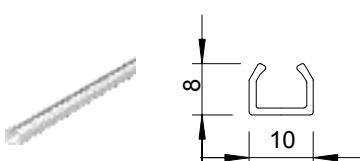

Tyyppi	Väri	Pituus mm	Kaape- lille Ø mm	Pakk. m	Paino kg/100 m	Tuotenro	Tuotenro Snro
WDKM9	valkoinen RAL 9016	2000	6 - 8	140	4,100	6150098	1418215
PVC Polyvinyylikloridi							
Asennuskanava kiinnitysteippi							

€/m

Asennuskanava kiinnitysteipillä M11

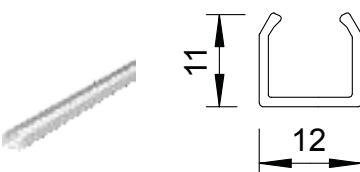

Tyyppi	Väri	Pituus mm	Kaape- lille Ø mm	Pakk. m	Paino kg/100 m	Tuotenro	Tuotenro Snro
WDKM11	valkoinen RAL 9016	2000	8 - 10	104	4,900	6150101	1418217
PVC Polyvinyylikloridi							
Asennuskanava kiinnitysteippi							

€/m

Asennuskanava kiinnitysteipillä ja kannella MD4

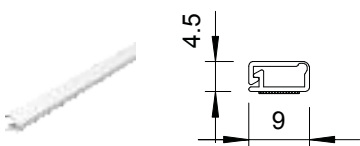

Tyyppi	Väri	Pituus mm	Pakk. m	Paino kg/100 m	Tuotenro	Tuotenro Snro	
WDKMD4RW	puhtaan- valkoinen	2000	224	3,300	6150268	1418201	
WDKMD4CW	valkoinen	2000	224	3,300	6150152		
PVC Polyvinyylikloridi							

€/m

Asennuskanava kiinnitysteipillä ja kannella

Asennuskanava kiinnitysteipillä ja kannella MD7

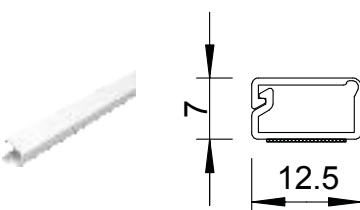

Tyyppi	Väri	Pituus mm	Pakk. m	Paino kg/100 m	Tuotenro	Tuotenro Snro	
WDKMD7RW	puhtaan- valkoinen	2000	100	5,000	6150276	1418203	
WDKMD7CW	valkoinen	2000	100	5,000	6150160		
PVC Polyvinyylikloridi							

€/m

Asennuskanava kiinnitysteipillä ja kannella

Asennuskanava kiinnitysteipillä ja kannella MD12

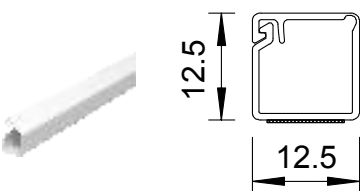

Tyyppi	Väri	Pituus mm	Pakk. m	Paino kg/100 m	Tuotenro	Tuotenro Snro	
WDKMD12RW	puhtaan- valkoinen	2000	80	7,000	6150284	1418205	
WDKMD12CW	valkoinen	2000	80	7,000	6150179		
PVC Polyvinyylikloridi							

€/m

Asennuskanava kiinnitysteipillä ja kannella

Asennuskanava kiinnitysteipillä ja kannella MD17

Tyyppi	Väri	Pituus mm	Pakk. m	Paino kg/100 m	Tuotenro	Tuotenro Snro
WDKMD17RW	puhtaan- valkoinen	2000	56	9,000	6150292	1418207
WDKMD17CW	valkoinen	2000	56	9,000	6150187	

PVC Polyvinyyliloridi

€/m

Asennuskanava kiinnitysteipillä ja kannella

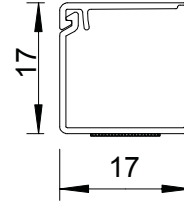

Katkaisusakset WDK-asennuskanaville

Tyyppi	Pakk. Kappale	Paino kg/100 kpl	Tuotenro	Tuotenro Snro
SK2545	1	40,000	6028403	1418290

St. Teräs

€/kpl

WDK kanavien suoraan katkaisuun max 30x30mm



Viistesakset WDK-asennuskanaville

Tyyppi	Pakk. Kappale	Paino kg/100 kpl	Tuotenro	Tuotenro Snro
SG2545	1	50,000	6028411	1418291

St. Teräs

€/kpl

WDK kanaville viistoon leikkaukseen max 30x30mm



Asennuskanava, tyyppi WDK 10020

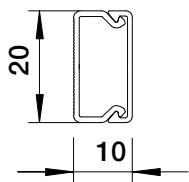

Tyyppi	Pituus mm	Väri	Pakk. m	Paino kg/100 m	Tuotenro	Tuotenro Snro
WDK10020RW	2000	puhtaan- valkoinen	96	10,000	6150764	1418219
WDK10020CW	2000	valkoinen	96	10,000	6150756	

PVC Polyvinyylikloridi

€/m

Asennuskanava kannella, pohjareijityksellä.

Asennuskanava, tyyppi WDK 10020 kiinnitysteipillä

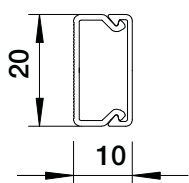

Tyyppi	Pituus mm	Väri	Pakk. m	Paino kg/100 m	Tuotenro	Tuotenro Snro
WDK10020SRW	2000	puhtaan- valkoinen	84	12,000	6027318	1418172

PVC Polyvinyylikloridi

€/m

Asennuskanava kannella, pohjareijityksellä.

Jatkosuoja

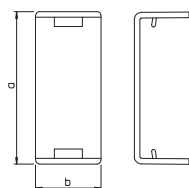

Tyyppi	Väri	Mitta a mm	Mitta b mm	Pakk. Kappale	Paino kg/100 kpl	Tuotenro	Tuotenro Snro
WDK HS10020RW	puhtaan- valkoinen	22	14	10	0,200	6154026	
WDK HS10020CW	valkoinen	22	14	10	0,200	6152007	

PVC Polyvinyylikloridi

€/kpl

Jatkosuoja asennuskanavien jatkamiseen.

Sisäkulma

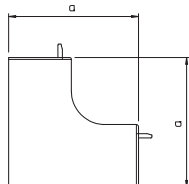

Tyyppi	Väri	Mitta a mm	Pakk. Kappale	Paino kg/100 kpl	Tuotenro	Tuotenro Snro
WDK HI10020RW	puhtaan- valkoinen	30	4	0,300	6154328	1418228
WDK HI10020CW	valkoinen	30	4	0,300	6153003	

PVC Polyvinyylikloridi

€/kpl

Sisäkulma WDK asennuskanavien suunnanvaihtoon.

Ulkokulma

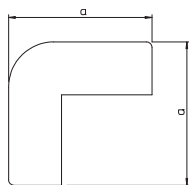

Tyyppi	Väri	Mitta a mm	Pakk. Kappale	Paino kg/100 kpl	Tuotenro	Tuotenro Snro
WDK HA10020RW	puhtaan- valkoinen	30	4	0,600	6154417	1418239
WDK HA10020CW	valkoinen	30	4	0,600	6153291	

PVC Polyvinyylikloridi

€/kpl

Ulkokulma asennuskanavien WDK suunnanvaihtoon.

Tasokulma

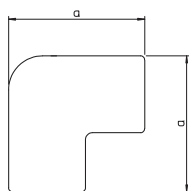

Tyyppi	Väri	Mitta a mm	Pakk. Kappale	Paino kg/100 kpl	Tuotenro	Tuotenro Snro
WDK HF10020RW	puhtaan- valkoinen	40	4	0,400	6154212	1418249
WDK HF10020CW	valkoinen	40	4	0,400	6152600	

PVC Polyvinyylikloridi

€/kpl

Tasokulma WDK asennuskanavien suunnanmuutoksiin.

Tyyppi	Väri	Mitta a mm	Pakk. Kappale	Paino kg/100 kpl	Tuotenro
WDK HT10020RW	puhtaan- valkoinen	45	4	0,400	6154115
WDK HT10020CW	valkoinen	45	4	0,400	6152309

PVC Polyvinyylilokloridi

€/kpl

T-kappale asennuskanavien WDK suunnanmuutoksiin.

T-kappale

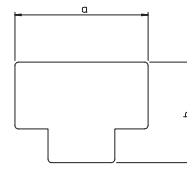

Tyyppi	Väri	Mitta a mm	Mitta b mm	Pakk. Kappale	Paino kg/100 kpl	Tuotenro	Tuotenro Snro
WDK HE10020RW	puhtaan- valkoinen	22	11	10	0,200	6154514	1418259
WDK HE10020CW	valkoinen	22	11	10	0,200	6153593	

PVC Polyvinyylilokloridi

€/kpl

Päätäkappale asennuskanavien WDK sulkemiseen.

Päätäkappale

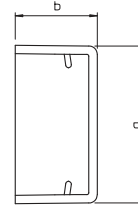

Asennuskanava, tyyppi WDK 10030

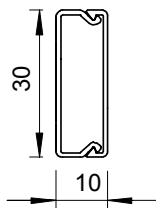

Tyyppi	Väri	Pituus mm	Pakk. m	Paino kg/100 m	Tuotenro
WDK10030RW	puhtaan- valkoinen	2000	64	13,000	6150780
WDK10030CW	valkoinen	2000	64	13,000	6150772

PVC Polyvinyylikloridi

€/m

Asennuskanava kannella, pohjareityksellä.

Jatkosuoja

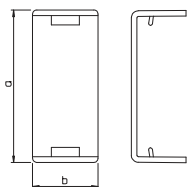

Tyyppi	Väri	Mitta a mm	Mitta b mm	Pakk. Kappale	Paino kg/100 kpl	Tuotenro
WDK HS10030RW	puhtaan- valkoinen	32	14	10	0,300	6154034
WDK HS10030CW	valkoinen	32	14	10	0,300	6152015

PVC Polyvinyylikloridi

€/kpl

Jatkosuoja asennuskanavien jatkamiseen.

Sisäkulma

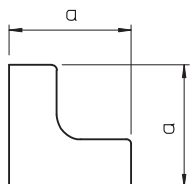

Tyyppi	Väri	Mitta a mm	Pakk. Kappale	Paino kg/100 kpl	Tuotenro
WDK HI10030RW	puhtaan- valkoinen	30	4	0,400	6154336
WDK HI10030CW	valkoinen	30	4	0,400	6153011

PVC Polyvinyylikloridi

€/kpl

Sisäkulma WDK asennuskanavien suunnanvaihtoon.

Ulkokulma

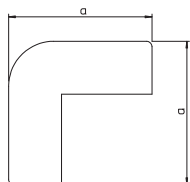

Tyyppi	Väri	Mitta a mm	Pakk. Kappale	Paino kg/100 kpl	Tuotenro
WDK HA10030RW	puhtaan- valkoinen	30	4	0,500	6154425
WDK HA10030CW	valkoinen	30	4	0,500	6153305

PVC Polyvinyylikloridi

€/kpl

Ulkokulma asennuskanavien WDK suunnanvaihtoon.

Tasokulma

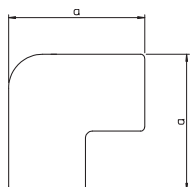

Tyyppi	Väri	Mitta a mm	Pakk. Kappale	Paino kg/100 kpl	Tuotenro
WDK HF10030RW	puhtaan- valkoinen	50	4	0,600	6154220
WDK HF10030CW	valkoinen	50	4	0,600	6152619

PVC Polyvinyylikloridi

€/kpl

Tasokulma WDK asennuskanavien suunnanmuutoksiin.

T-kappale

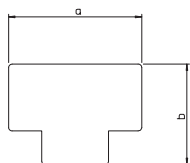

Tyyppi	Väri	Mitta a mm	Mitta b mm	Pakk. Kappale	Paino kg/100 kpl	Tuotenro
WDK HT10030RW	puhtaan- valkoinen	55	44	4	0,500	6154123
WDK HT10030CW	valkoinen	55	44	4	0,500	6152317

PVC Polyvinyylikloridi

€/kpl

T-kappale asennuskanavien WDK suunnanmuutoksiin.

Päätykappale

Tyyppi	Väri	Mitta a mm	Mitta b mm	Pakk. Kappale	Paino kg/100 kpl	Tuotenro
WDK HE10030RW	puhtaan- valkoinen	32	11	10	0,200	6154522
WDK HE10030CW	valkoinen	32	11	10	0,200	6153607

PVC Polyvinyylilokloridi

€/kpl

Päätykappale asennuskanavien WDK sulkemiseen.

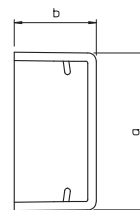

Kanavan sivumitta 15 mm, kanavan pohjamitta 15 mm

Asennuskanava, tyyppi WDK 15015

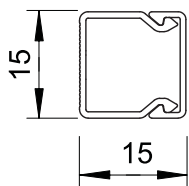

Tyyppi	Väri	Pituus mm	Pakk. m	Paino kg/100 m	Tuotenro	Tuotenro Snro
WDK15015RW	puhtaanvalkoinen	2000	56	9,000	6191002	1418220
WDK15015CW	valkoinen	2000	56	9,000	6024963	
WDK15015LGR	vaaleanharmaa	2000	56	9,000	6024947	
WDK15015GR	kivenharmaa	2000	56	9,000	6024955	

PVC Polyvinyylikloridi

€/m

Asennuskanava kannella, pohjareijityksellä.

Päätykappale

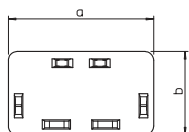

Tyyppi	Väri	Mitta a mm	Mitta b mm	Pakk. Kappale	Paino kg/100 kpl	Tuotenro	Tuotenro Snro
WDK HE15015RW	puhtaanvalkoinen	15	15	10	0,085	6193099	1464227
WDK HE15015CW	valkoinen	15	15	10	0,085	6162495	
WDK HE15015LGR	vaaleanharmaa	15	15	10	0,085	6183603	
WDK HE15015GR	kivenharmaa	15	15	10	0,085	6158692	

PVC Polyvinyylikloridi

€/kpl

Päätykappale asennuskanavien WDK sulkemiseen.

Asennuskanava, tyyppi WDK 15030

Tyyppi	Väri	Pituus mm	Pakk. m	Paino kg/100 m	Tuotenro	Tuotenro Snro
WDK15030RW	puhtaanvalkoinen	2000	32	19,500	6191010	1418221
WDK15030CW	valkoinen	2000	32	19,500	6025013	
WDK15030GR	kivenharmaa	2000	32	19,500	6025005	

PVC Polyvinyylikloridi

€/m

Asennuskanava kannella, pohjareijityksellä.

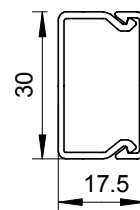

Asennuskanava, tyyppi WDK 15030 kiinnitysteipillä

Tyyppi	Väri	Pituus mm	Pakk. m	Paino kg/100 m	Tuotenro	Tuotenro Snro
WDK15030SRW	puhtaanvalkoinen	2000	32	19,500	6027325	1418166

PVC Polyvinyylikloridi

€/m

Asennuskanava kannella, pohjareijityksellä.

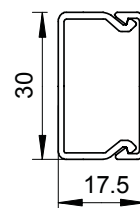

Jatkosuoja

Tyyppi	Väri	Mitta a mm	Mitta b mm	Pakk. Kappale	Paino kg/100 kpl	Tuotenro
WDK HS15030RW	puhtaanvalkoinen	32	14	10	0,200	6193501
WDK HS15030CW	valkoinen	32	14	10	0,200	6152031
WDK HS15030GR	kivenharmaa	32	14	10	0,200	6158838

PVC Polyvinyylikloridi

€/kpl

Jatkosuoja asennuskanavien jatkamiseen.

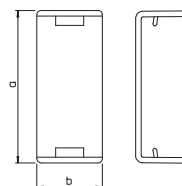

Sisäkulma

Tyyppi	Väri	Mitta a mm	Pakk. Kappale	Paino kg/100 kpl	Tuotenro	Tuotenro Snro
WDK HI15030RW	puhtaanvalkoinen	38,5	4	0,840	6191843	1418230
WDK HI15030CW	valkoinen	38,5	4	0,840	6160026	
WDK HI15030GR	kivenharmaa	38,5	4	0,840	6158234	

PVC Polyvinyylikloridi

€/kpl

Sisäkulma WDK asennuskanavien suunnanvaihtoon.

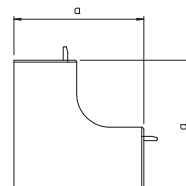

Ulkukulma

Tyyppi	Väri	Mitta a mm	Pakk. Kappale	Paino kg/100 kpl	Tuotenro	Tuotenro Snro
WDK HA15030RW	puhtaanvalkoinen	38,5	4	1,000	6192149	1418240
WDK HA15030CW	valkoinen	38,5	4	1,000	6160611	
WDK HA15030GR	kivenharmaa	38,5	4	1,000	6158358	

PVC Polyvinyylikloridi

€/kpl

Ulkukulma asennuskanavien WDK suunnanvaihtoon.

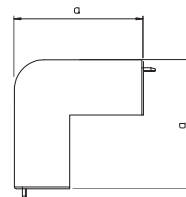

Tasokulma

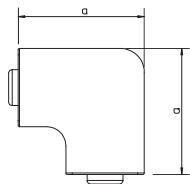

Tyyppi	Väri	Mitta a mm	Pakk. Kappale	Paino kg/100 kpl	Tuotenro	Tuotenro Snro
WDK HF15030RW	puhtaan- valkoinen	53	4	0,850	6192750	1418250
WDK HF15030CW	valkoinen	53	4	0,850	6161219	
WDK HF15030GR	kiven- harmaa	53	4	0,850	6158595	

PVC Polyvinyylikloridi

€/kpl

Tasokulma WDK asennuskanavien suunnanmuutoksiin.

T-kappale

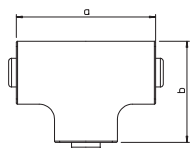

Tyyppi	Väri	Mitta a mm	Mitta b mm	Pakk. Kappale	Paino kg/100 kpl	Tuotenro
WDK HT15030RW	puhtaan- valkoinen	73	53	4	1,000	6192459
WDK HT15030CW	valkoinen	73	53	4	1,000	6161928
WDK HT15030GR	kiven- harmaa	73	53	4	1,000	6158463

PVC Polyvinyylikloridi

€/kpl

T-kappale asennuskanavien WDK suunnanmuutoksiin.

Päätykappale

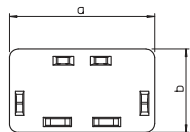

Tyyppi	Väri	Mitta a mm	Mitta b mm	Pakk. Kappale	Paino kg/100 kpl	Tuotenro	Tuotenro Snro
WDK HE15030RW	puhtaan- valkoinen	30	17	10	0,270	6193102	1418260
WDK HE15030CW	valkoinen	30	17	10	0,270	6162517	
WDK HE15030GR	kiven- harmaa	30	17	10	0,270	6158714	

PVC Polyvinyylikloridi

€/kpl

Päätykappale asennuskanavien WDK sulkemiseen.

Asennuskanava, tyyppi WDK 15040

Tyyppi	Väri	Pituus mm	Pakk. m	Paino kg/100 m	Tuotenro	Tuotenro Snro
WDK15040RW	puhtaanvalkoinen	2000	36	23,000	6191029	1418222
WDK15040CW	valkoinen	2000	36	23,000	6025161	
WDK15040GR	kivenharmaa	2000	36	23,000	6025137	1418024

PVC Polyvinyylikloridi

€/m

Asennuskanava kannella, pohjareijityksellä.

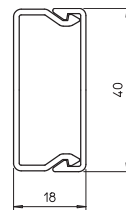

Asennuskanava, tyyppi WDK 15040 kiinnitysteipillä

Tyyppi	Väri	Pituus mm	Pakk. m	Paino kg/100 m	Tuotenro	Tuotenro Snro
WDK15040SRW	puhtaanvalkoinen	2000	36	27,000	6027335	1418168

PVC Polyvinyylikloridi

€/m

Asennuskanava kannella, pohjareijityksellä.

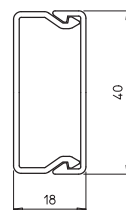

Jatkosuoja

Tyyppi	Väri	Mitta a mm	Mitta b mm	Pakk. Kappale	Paino kg/100 kpl	Tuotenro
WDK HS15040RW	puhtaanvalkoinen	42	14	10	0,500	6193528
WDK HS15040CW	valkoinen	42	14	10	0,500	6152058
WDK HS15040GR	kivenharmaa	42	14	10	0,500	6158846

PVC Polyvinyylikloridi

€/kpl

Jatkosuoja asennuskanavien jatkamiseen.

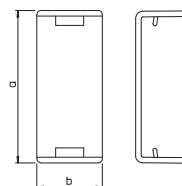

Sisäkulma

Tyyppi	Väri	Mitta a mm	Pakk. Kappale	Paino kg/100 kpl	Tuotenro	Tuotenro Snro
WDK HI15040RW	puhtaanvalkoinen	42	4	1,020	6191851	1418232
WDK HI15040CW	valkoinen	42	4	1,020	6160034	
WDK HI15040GR	kivenharmaa	42	4	1,020	6158242	

PVC Polyvinyylikloridi

€/kpl

Sisäkulma WDK asennuskanavien suunnanvaihtoon.

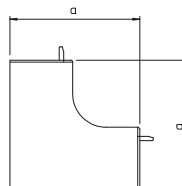

Ulkukulma

Tyyppi	Väri	Mitta a mm	Pakk. Kappale	Paino kg/100 kpl	Tuotenro	Tuotenro Snro
WDK HA15040RW	puhtaanvalkoinen	42	4	1,400	6192157	1418242
WDK HA15040CW	valkoinen	42	4	1,400	6160638	
WDK HA15040GR	kivenharmaa	42	4	1,400	6158366	

PVC Polyvinyylikloridi

€/kpl

Ulkukulma asennuskanavien WDK suunnanvaihtoon.

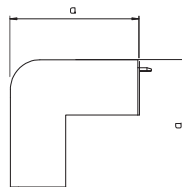

Kanavan sivumitta 15 mm, kanavan pohjamitta 40 mm

Tasokulma

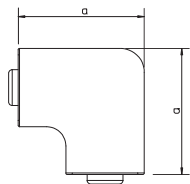

Tyyppi	Väri	Mitta a mm	Pakk. Kappale	Paino kg/100 kpl	Tuotenro	Tuotenro Snro
WDK HF15040RW	puhtaan- valkoinen	63	4	1,400	6192769	1418252
WDK HF15040CW	valkoinen	63	4	1,400	6161227	
WDK HF15040GR	kiven- harmaa	63	4	1,400	6158609	

PVC Polyvinyylikloridi

€/kpl

Tasokulma WDK asennuskanavien suunnanmuutoksiin.

T-kappale

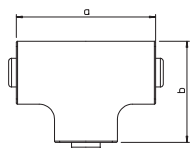

Tyyppi	Väri	Mitta a mm	Mitta b mm	Pakk. Kappale	Paino kg/100 kpl	Tuotenro
WDK HT15040RW	puhtaan- valkoinen	83	74	4	1,600	6192467
WDK HT15040CW	valkoinen	83	74	4	1,600	6161936
WDK HT15040GR	kiven- harmaa	83	74	4	1,600	6158471

PVC Polyvinyylikloridi

€/kpl

T-kappale asennuskanavien WDK suunnanmuutoksiin.

Päätykappale

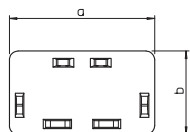

Tyyppi	Väri	Mitta a mm	Mitta b mm	Pakk. Kappale	Paino kg/100 kpl	Tuotenro	Tuotenro Snro
WDK HE15040RW	puhtaan- valkoinen	40	17	10	0,400	6193110	1418262
WDK HE15040CW	valkoinen	40	17	10	0,400	6162525	
WDK HE15040GR	kiven- harmaa	40	17	10	0,400	6158722	

PVC Polyvinyylikloridi

€/kpl

Päätykappale asennuskanavien WDK sulkemiseen.

Asennuskanava, tyyppi WDK 20020

Tyyppi	Väri	Pituus mm	Pakk. m	Paino kg/100 m	Tuoteno	Tuoteno Snro
WDK20020RW	puhtaanvalkoinen	2000	48	11,100	6191037	1418225
WDK20020CW	valkoinen	2000	48	11,100	6025153	
WDK20020LGR	vaaleanharmaa	2000	48	11,100	6025102	
WDK20020GR	kivenharmaa	2000	48	11,100	6025110	

PVC Polyvinyylikloridi

€/m

Asennuskanava kannella, pohjareijityksellä.

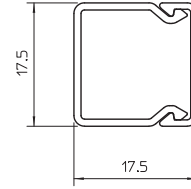

Asennuskanava, tyyppi WDK 20020 kiinnitysteipillä

Tyyppi	Väri	Pituus mm	Pakk. m	Paino kg/100 m	Tuoteno	Tuoteno Snro
WDK20020SRW	puhtaanvalkoinen	2000	48	12,000	6027360	1418170

PVC Polyvinyylikloridi

€/m

Asennuskanava kannella, pohjareijityksellä.

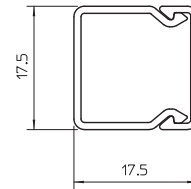

Sisäkulma

Tyyppi	Väri	Mitta a mm	Pakk. Kappale	Paino kg/100 kpl	Tuoteno	Tuoteno Snro
WDK HI20020RW	puhtaanvalkoinen	38,5	4	0,560	6191878	1418235
WDK HI20020CW	valkoinen	38,5	4	0,560	6160018	
WDK HI20020LGR	vaaleanharmaa	38,5	4	0,560	6182011	
WDK HI20020GR	kivenharmaa	38,5	4	0,560	6158226	

PVC Polyvinyylikloridi

€/kpl

Sisäkulma WDK asennuskanavien suunnanvaihtoon.

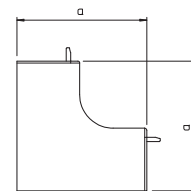

Ulkukulma

Tyyppi	Väri	Mitta a mm	Pakk. Kappale	Paino kg/100 kpl	Tuoteno	Tuoteno Snro
WDK HA20020RW	puhtaanvalkoinen	38,5	4	0,700	6192165	1418245
WDK HA20020CW	valkoinen	38,5	4	0,700	6160603	
WDK HA20020LGR	vaaleanharmaa	38,5	4	0,700	6182402	
WDK HA20020GR	kivenharmaa	38,5	4	0,700	6158331	

PVC Polyvinyylikloridi

€/kpl

Ulkukulma asennuskanavien WDK suunnanvaihtoon.

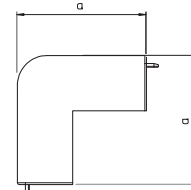

Tasokulma

Tyyppi	Väri	Mitta a mm	Pakk. Kappale	Paino kg/100 kpl	Tuoteno	Tuoteno Snro
WDK HF20020RW	puhtaanvalkoinen	38	4	0,550	6192777	1418255
WDK HF20020CW	valkoinen	38	4	0,550	6161200	
WDK HF20020LGR	vaaleanharmaa	38	4	0,550	6183212	
WDK HF20020GR	kivenharmaa	38	4	0,550	6158587	

PVC Polyvinyylikloridi

€/kpl

Tasokulma WDK asennuskanavien suunnanmuutoksiin.

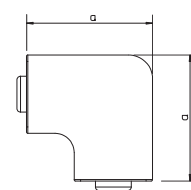

Kanavan sivumitta 20 mm, kanavan pohjamitta 20 mm

T-kappale

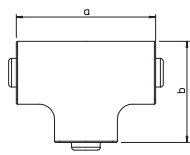

Tyyppi	Väri	Mitta a mm	Mitta b mm	Pakk. Kappale	Paino kg/100 kpl	Tuotenro
WDK HT20020RW	puhtaan- valkoinen	57	53,5	4	0,700	6192475
WDK HT20020CW	valkoinen	57	53,5	4	0,700	6161901
WDK HT20020LGR	vaalean- harmaa	57	53,5	4	0,700	6182801
WDK HT20020GR	kiven- harmaa	57	53,5	4	0,700	6158455

PVC Polyvinyylikloridi

€/kpl

T-kappale asennuskanavien WDK suunnanmuutoksiin.

Päätykappale

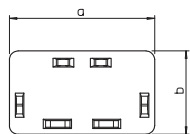

Tyyppi	Väri	Mitta a mm	Mitta b mm	Pakk. Kappale	Paino kg/100 kpl	Tuotenro	Tuotenro Snro
WDK HE20020RW	puhtaan- valkoinen	17	18	10	0,150	6193129	1418264
WDK HE20020CW	valkoinen	17	18	10	0,150	6162509	
WDK HE20020LGR	vaalean- harmaa	17	18	10	0,150	6183611	
WDK HE20020GR	kiven- harmaa	17	18	10	0,150	6158706	

PVC Polyvinyylikloridi

€/kpl

Päätykappale asennuskanavien WDK sulkemiseen.

Asennuskanava, tyyppi WDK 20035

Tyyppi	Väri	Pituus mm	Pakk. m	Paino kg/100 m	Tuotenro	Tuotenro Snro
WDK20035RW	puhtaan- valkoinen	2000	32	23,900	6191045	1418282
WDK20035CW	valkoinen	2000	32	23,900	6026370	
WDK20035LGR	vaalean- harmaa	2000	32	23,900	6026354	
WDK20035GR	kiven- harmaa	2000	32	23,900	6026362	

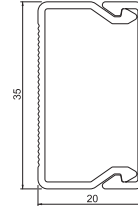

PVC Polyvinyylilokloridi

€/m

Asennuskanava kannella, pohjareijityksellä.



Päätykappale

Tyyppi	Väri	Mitta a mm	Mitta b mm	Pakk. Kappale	Paino kg/100 kpl	Tuotenro	Tuotenro Snro
WDK HE20035RW	puhtaan- valkoinen	35	20	10	0,300	6193137	1418284
WDK HE20035CW	valkoinen	35	20	10	0,300	6162487	
WDK HE20035LGR	vaalean- harmaa	35	20	10	0,300	6183654	
WDK HE20035GR	kiven- harmaa	35	20	10	0,300	6158781	

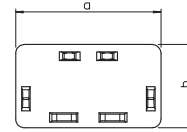

PVC Polyvinyylilokloridi

€/kpl

Päätykappale asennuskanavien WDK sulkemiseen.

Asennuskanava, tyyppi WDK 20050

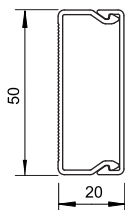

Tyyppi	Väri	Pituus mm	Pakk. m	Paino kg/100 m	Tuoteno	Tuoteno Snro
WDK20050RW	puhtaanvalkoinen	2000	42	30,700	6168736	1418227
WDK20050CW	valkoinen	2000	42	30,700	6168701	

PVC Polyvinyylikloridi

€/m

Asennuskanava kannella, pohjarei'ityksellä.

Asennuskanava, tyyppi WDK-N 20050

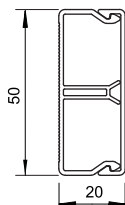

Tyyppi	Väri	Pituus mm	Pakk. m	Paino kg/100 m	Tuoteno	Tuoteno Snro
WDK-N20050RW	puhtaanvalkoinen	2000	42	37,000	6168744	1418229
WDK-N20050CW	valkoinen	2000	42	37,000	6168728	

PVC Polyvinyylikloridi

€/m

Asennuskanava kannella, väliseinällä ja pohjarei'ityksellä.

Jatkosuoja

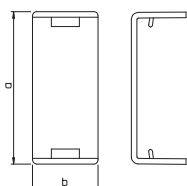

Tyyppi	Väri	Mitta a mm	Mitta b mm	Pakk. Kappale	Paino kg/100 kpl	Tuoteno
WDK HS20050RW	puhtaanvalkoinen	53	14	10	0,500	6154069
WDK HS20050CW	valkoinen	53	14	10	0,500	6152104

PVC Polyvinyylikloridi

€/kpl

Jatkosuoja asennuskanavien jatkamiseen.

Sisäkulma

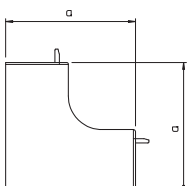

Tyyppi	Väri	Mitta a mm	Pakk. Kappale	Paino kg/100 kpl	Tuoteno	Tuoteno Snro
WDK HI20050RW	puhtaanvalkoinen	45	4	2,500	6154360	1418237
WDK HI20050CW	valkoinen	45	4	2,500	6153089	

PVC Polyvinyylikloridi

€/kpl

Sisäkulma WDK asennuskanavien suunnanvaihtoon.

Ulkokulma

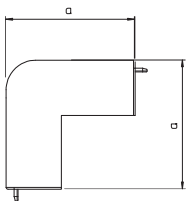

Tyyppi	Väri	Mitta a mm	Pakk. Kappale	Paino kg/100 kpl	Tuoteno	Tuoteno Snro
WDK HA20050RW	puhtaanvalkoinen	45	4	3,000	6154468	1418247
WDK HA20050CW	valkoinen	45	4	3,000	6153372	

PVC Polyvinyylikloridi

€/kpl

Ulkokulma asennuskanavien WDK suunnanvaihtoon.

Tasokulma

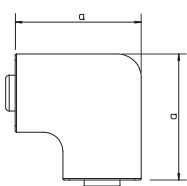

Tyyppi	Väri	Mitta a mm	Pakk. Kappale	Paino kg/100 kpl	Tuoteno	Tuoteno Snro
WDK HF20050RW	puhtaanvalkoinen	73	4	3,000	6154255	1418257
WDK HF20050CW	valkoinen	73	4	3,000	6152686	

PVC Polyvinyylikloridi

€/kpl

Tasokulma WDK asennuskanavien suunnanmuutoksiin.

Tyyppi	Väri	Mitta	Mitta	Pakk. Kappale	Paino kg/100 kpl	Tuotenro
		a mm	b mm			
WDK HT20050RW	puhtaan- valkoinen	93	73	4	3,500	6154166
WDK HT20050CW	valkoinen	93	73	4	3,500	6152384

PVC Polyvinyylilokloridi

€/kpl

T-kappale asennuskanavien WDK suunnanmuutoksiin.

T-kappale

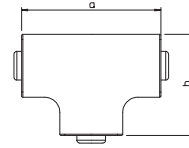

Tyyppi	Väri	Mitta	Mitta	Pakk. Kappale	Paino kg/100 kpl	Tuotenro	Tuotenro Snro
		a mm	b mm				
WDK HE20050RW	puhtaan- valkoinen	50	20	10	0,600	6154557	1418269
WDK HE20050CW	valkoinen	50	20	10	0,600	6153674	

PVC Polyvinyylilokloridi

€/kpl

Päätäkappale asennuskanavien WDK sulkemiseen.

Päätäkappale

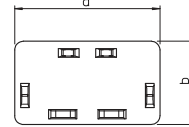

Asennuskanava, tyyppi WDK 25025

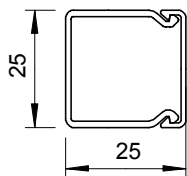

Tyyppi	Väri	Pituus mm	Pakk. m	Paino kg/100 m	Tuoteno	Tuoteno Snro
WDK25025RW	puhtaanvalkoinen	2000	30	24,500	6191053	1418301
WDK25025CW	valkoinen	2000	30	24,500	6026427	
WDK25025LGR	vaaleanharmaa	2000	30	24,500	6026400	
WDK25025GR	kivenharmaa	2000	30	24,500	6026419	

PVC Polyvinyylikloridi

€/m

Asennuskanava kannella, pohjareijityksellä.

Sisäkulma

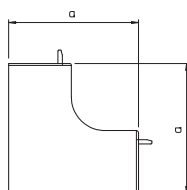

Tyyppi	Väri	Mitta a mm	Pakk. Kappale	Paino kg/100 kpl	Tuoteno	Tuoteno Snro
WDK HI25025RW	puhtaanvalkoinen	50	4	1,000	6191886	1418246
WDK HI25025CW	valkoinen	50	4	1,000	6160042	
WDK HI25025LGR	vaaleanharmaa	50	4	1,000	6182062	
WDK HI25025GR	kivenharmaa	50	4	1,000	6158250	

PVC Polyvinyylikloridi

€/kpl

Sisäkulma WDK asennuskanavien suunnanvaihtoon.

Ulkokulma

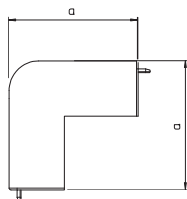

Tyyppi	Väri	Mitta a mm	Pakk. Kappale	Paino kg/100 kpl	Tuoteno	Tuoteno Snro
WDK HA25025RW	puhtaanvalkoinen	50	4	1,000	6192173	1418342
WDK HA25025CW	valkoinen	50	4	1,000	6160646	
WDK HA25025LGR	vaaleanharmaa	50	4	1,000	6182445	
WDK HA25025GR	kivenharmaa	50	4	1,000	6158374	

PVC Polyvinyylikloridi

€/kpl

Ulkukulma asennuskanavien WDK suunnanvaihtoon.

Tasokulma

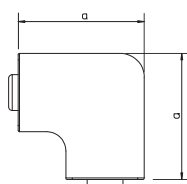

Tyyppi	Väri	Mitta a mm	Pakk. Kappale	Paino kg/100 kpl	Tuoteno	Tuoteno Snro
WDK HF25025RW	puhtaanvalkoinen	48	4	1,000	6192785	1418353
WDK HF25025CW	valkoinen	48	4	1,000	6161235	
WDK HF25025LGR	vaaleanharmaa	48	4	1,000	6183255	
WDK HF25025GR	kivenharmaa	48	4	1,000	6158617	

PVC Polyvinyylikloridi

€/kpl

Tasokulma WDK asennuskanavien suunnanmuutoksiin.



T-kappale

Tyyppi	Väri	Mitta a mm	Mitta b mm	Pakk. Kappale	Paino kg/100 kpl	Tuotenro
WDK HT25025RW	puhtaanvalkoinen	68	48	4	1,000	6192483
WDK HT25025CW	valkoinen	68	48	4	1,000	6161944
WDK HT25025LGR	vaaleanharmaa	68	48	4	1,000	6182852
WDK HT25025GR	kivenharmaa	68	48	4	1,000	6158498

PVC Polyvinyylikloridi €/kpl

T-kappale asennuskanavien WDK suunnanmuutoksiin.

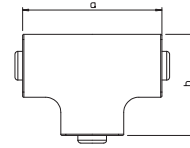

Päätäkappale

Tyyppi	Väri	Mitta a mm	Mitta b mm	Pakk. Kappale	Paino kg/100 kpl	Tuotenro	Tuotenro Snro
WDK HE25025RW	puhtaanvalkoinen	25	25	10	0,360	6193145	1418380
WDK HE25025CW	valkoinen	25	25	10	0,360	6162533	
WDK HE25025LGR	vaaleanharmaa	25	25	10	0,360	6183662	
WDK HE25025GR	kivenharmaa	25	25	10	0,360	6158730	

PVC Polyvinyylikloridi €/kpl

Päätäkappale asennuskanavien WDK sulkemiseen.

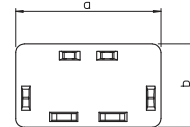

Kanavan sivumitta 25 mm, kanavan pohjamitta 40 mm

Asennuskanava, tyyppi WDK 25040

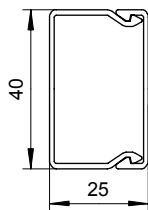

Tyyppi	Väri	Pituus mm	Pakk. m	Paino kg/100 m	Tuotenro	Tuotenro Snro
WDK25040RW	puhtaanvalkoinen	2000	24	30,000	6191061	1418300
WDK25040CW	valkoinen	2000	24	30,000	6026451	
WDK25040GR	kivenharmaa	2000	24	30,000	6026443	

PVC Polyvinyylikloridi

€/m

Asennuskanava kannella, pohjareijityksellä.

Asennuskanava, tyyppi WDK-N 25040

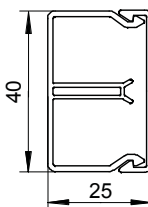

Tyyppi	Väri	Pituus mm	Pakk. m	Paino kg/100 m	Tuotenro
WDK-N25040RW	puhtaanvalkoinen	2000	36	36,000	6150640
WDK-N25040CW	valkoinen	2000	36	36,000	6150632

PVC Polyvinyylikloridi

€/m

Asennuskanava kannella, väliseinällä ja pohjareijityksellä.

Jatkosuoja

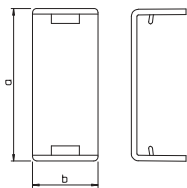

Tyyppi	Väri	Mitta a mm	Mitta b mm	Pakk. Kappale	Paino kg/100 kpl	Tuotenro
WDK HS25040RW	puhtaanvalkoinen	42	14	10	0,500	6193560
WDK HS25040CW	valkoinen	42	14	10	0,500	6152082
WDK HS25040GR	kivenharmaa	42	14	10	0,500	6158889

PVC Polyvinyylikloridi

€/kpl

Jatkosuoja asennuskanavien jatkamiseen.

Sisäkulma

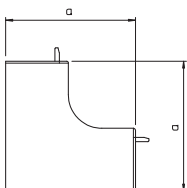

Tyyppi	Väri	Mitta a mm	Pakk. Kappale	Paino kg/100 kpl	Tuotenro	Tuotenro Snro
WDK HI25040RW	puhtaanvalkoinen	50	4	1,500	6191894	1418325
WDK HI25040CW	valkoinen	50	4	1,500	6160050	
WDK HI25040GR	kivenharmaa	50	4	1,500	6158269	

PVC Polyvinyylikloridi

€/kpl

Sisäkulma WDK asennuskanavien suunnanvaihtoon.

Ulkukulma

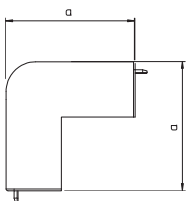

Tyyppi	Väri	Mitta a mm	Pakk. Kappale	Paino kg/100 kpl	Tuotenro	Tuotenro Snro
WDK HA25040RW	puhtaanvalkoinen	52	4	1,900	6192181	1418343
WDK HA25040CW	valkoinen	52	4	1,900	6160654	
WDK HA25040GR	kivenharmaa	52	4	1,900	6158382	

PVC Polyvinyylikloridi

€/kpl

Ulkukulma asennuskanavien WDK suunnanvaihtoon.



Tyyppi	Väri	Mitta a mm	Pakk. Kappale	Paino kg/100 kpl	Tuotenro	Tuotenro Snro
WDK HF25040RW	puhtaan- valkoinen	63	4	1,700	6192793	1418361
WDK HF25040CW	valkoinen	63	4	1,700	6161243	
WDK HF25040GR	kiven- harmaa	63	4	1,700	6158625	

PVC Polyvinyylikloridi

€/kpl

Tasokulma WDK asennuskanavien suunnanmuutoksiin.

Tasokulma

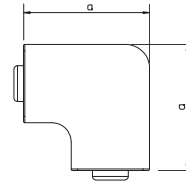

Tyyppi	Väri	Mitta a mm	Mitta b mm	Pakk. Kappale	Paino kg/100 kpl	Tuotenro
WDK HT25040RW	puhtaan- valkoinen	83	63	4	2,100	6192491
WDK HT25040CW	valkoinen	83	63	4	2,100	6161952
WDK HT25040GR	kiven- harmaa	83	63	4	2,100	6158501

PVC Polyvinyylikloridi

€/kpl

T-kappale asennuskanavien WDK suunnanmuutoksiin.

T-kappale

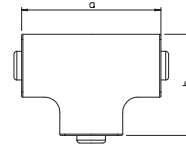

Tyyppi	Väri	Mitta a mm	Mitta b mm	Pakk. Kappale	Paino kg/100 kpl	Tuotenro	Tuotenro Snro
WDK HE25040RW	puhtaan- valkoinen	40	25	10	0,480	6193153	1418379
WDK HE25040CW	valkoinen	40	25	10	0,480	6162541	
WDK HE25040GR	kiven- harmaa	40	25	10	0,480	6158749	

PVC Polyvinyylikloridi

€/kpl

Päätäkappale asennuskanavien WDK sulkemiseen.

Päätäkappale

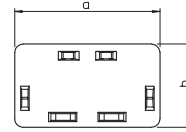

Asennuskanava, tyyppi WDK 30030

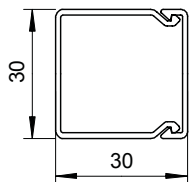

Tyyppi	Väri	Pituus mm	Pakk. m	Paino kg/100 m	Tuotenro
WDK30030RW	puhtaan- valkoinen	2000	40	24,900	6191096
WDK30030CW	valkoinen	2000	40	24,900	6026826
WDK30030LGR	vaalean- harmaa	2000	40	24,900	6026796
WDK30030GR	kiven- harmaa	2000	40	24,900	6026818

PVC Polyvinyylikloridi

€/m

Asennuskanava kannella, pohjareijityksellä.

Sisäkulma

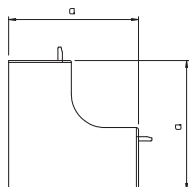

Tyyppi	Väri	Mitta a mm	Pakk. Kappale	Paino kg/100 kpl	Tuotenro
WDK HI30030RW	puhtaan- valkoinen	52	4	1,200	6191924
WDK HI30030CW	valkoinen	52	4	1,200	6160077
WDK HI30030LGR	vaalean- harmaa	52	4	1,200	6182097
WDK HI30030GR	kiven- harmaa	52	4	1,200	6158285

PVC Polyvinyylikloridi

€/kpl

Sisäkulma WDK asennuskanavien suunnanvaihtoon.

Ulkokulma

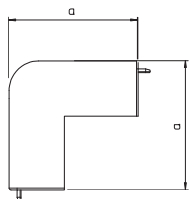

Tyyppi	Väri	Mitta a mm	Pakk. Kappale	Paino kg/100 kpl	Tuotenro
WDK HA30030RW	puhtaan- valkoinen	57	4	1,700	6192211
WDK HA30030CW	valkoinen	57	4	1,700	6160670
WDK HA30030LGR	vaalean- harmaa	57	4	1,700	6182488
WDK HA30030GR	kiven- harmaa	57	4	1,700	6158404

PVC Polyvinyylikloridi

€/kpl

Ulkokulma asennuskanavien WDK suunnanvaihtoon.

Tasokulma

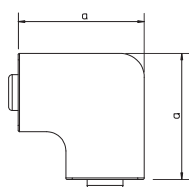

Tyyppi	Väri	Mitta a mm	Pakk. Kappale	Paino kg/100 kpl	Tuotenro
WDK HF30030RW	puhtaan- valkoinen	53	4	1,300	6192815
WDK HF30030CW	valkoinen	53	4	1,300	6161278
WDK HF30030LGR	vaalean- harmaa	53	4	1,300	6183298
WDK HF30030GR	kiven- harmaa	53	4	1,300	6158641

PVC Polyvinyylikloridi

€/kpl

Tasokulma WDK asennuskanavien suunnanmuutoksiin.



T-kappale

Tyyppi	Väri	Mitta a mm	Mitta b mm	Pakk. Kappale	Paino kg/100 kpl	Tuotenro
WDK HT30030RW	puhtaanvalkoinen	50	39	4	1,500	6192513
WDK HT30030CW	valkoinen	50	39	4	1,500	6161979
WDK HT30030LGR	vaaleanharmaa	50	39	4	1,500	6182887
WDK HT30030GR	kivenharmaa	50	39	4	1,500	6158536

PVC Polyvinyylikloridi €/kpl

T-kappale asennuskanavien WDK suunnanmuutoksiin.

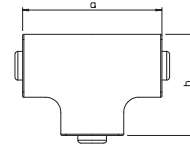

Päätäkappale

Tyyppi	Väri	Mitta a mm	Mitta b mm	Pakk. Kappale	Paino kg/100 kpl	Tuotenro
WDK HE30030RW	puhtaanvalkoinen	30	30	10	0,500	6193188
WDK HE30030CW	valkoinen	30	30	10	0,500	6162576
WDK HE30030LGR	vaaleanharmaa	30	30	10	0,500	6183697
WDK HE30030GR	kivenharmaa	30	30	10	0,500	6158765

PVC Polyvinyylikloridi €/kpl

Päätäkappale asennuskanavien WDK sulkemiseen.

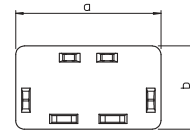

Asennuskanava, tyyppi WDK 30045

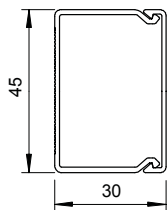

Tyyppi	Väri	Pituus mm	Pakk. m	Paino kg/100 m	Tuoteno	Tuoteno Snro
WDK30045RW	puhtaanvalkoinen	2000	48	32,000	6191118	1418305
WDK30045CW	valkoinen	2000	48	32,000	6026869	
WDK30045LGR	vaaleanharmaa	2000	48	32,000	6026842	
WDK30045GR	kivenharmaa	2000	48	32,000	6026850	

PVC Polyvinyylikloridi

€/m

Asennuskanava kannella, pohjareitityksellä.

Sisäkulma

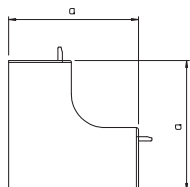

Tyyppi	Väri	Mitta a mm	Pakk. Kappale	Paino kg/100 kpl	Tuoteno	Tuoteno Snro
WDK HI30045RW	puhtaanvalkoinen	52	4	1,900	6191932	1418329
WDK HI30045CW	valkoinen	52	4	1,900	6160085	
WDK HI30045LGR	vaaleanharmaa	52	4	1,900	6182100	
WDK HI30045GR	kivenharmaa	52	4	1,900	6158307	

PVC Polyvinyylikloridi

€/kpl

Sisäkulma WDK asennuskanavien suunnanvaihtoon.

Ulkokulma

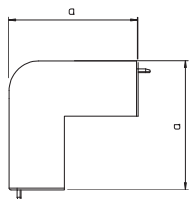

Tyyppi	Väri	Mitta a mm	Pakk. Kappale	Paino kg/100 kpl	Tuoteno	Tuoteno Snro
WDK HA30045RW	puhtaanvalkoinen	57	4	2,600	6192238	1418347
WDK HA30045CW	valkoinen	57	4	2,600	6160689	
WDK HA30045LGR	vaaleanharmaa	57	4	2,600	6182496	
WDK HA30045GR	kivenharmaa	57	4	2,600	6158420	

PVC Polyvinyylikloridi

€/kpl

Ulkukulma asennuskanavien WDK suunnanvaihtoon.

Tasokulma

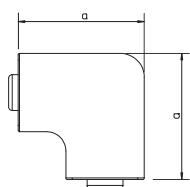

Tyyppi	Väri	Mitta a mm	Pakk. Kappale	Paino kg/100 kpl	Tuoteno	Tuoteno Snro
WDK HF30045RW	puhtaanvalkoinen	68	4	2,500	6192823	1418365
WDK HF30045CW	valkoinen	68	4	2,500	6161286	
WDK HF30045LGR	vaaleanharmaa	68	4	2,500	6183301	
WDK HF30045GR	kivenharmaa	68	4	2,500	6158676	

PVC Polyvinyylikloridi

€/kpl

Tasokulma WDK asennuskanavien suunnanmuutoksiin.



T-kappale

Tyyppi	Väri	Mitta a mm	Mitta b mm	Pakk. Kappale	Paino kg/100 kpl	Tuotenro
WDK HT30045RW	puhtaanvalkoinen	88	68	4	3,000	6192521
WDK HT30045CW	valkoinen	88	68	4	3,000	6161987
WDK HT30045LGR	vaaleanharmaa	88	68	4	3,000	6182895
WDK HT30045GR	kivenharmaa	88	68	4	3,000	6158552

PVC Polyvinyylikloridi

€/kpl

T-kappale asennuskanavien WDK suunnanmuutoksiin.

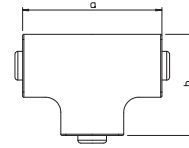

Päätäkappale

Tyyppi	Väri	Mitta a mm	Mitta b mm	Pakk. Kappale	Paino kg/100 kpl	Tuotenro	Tuotenro Snro
WDK HE30045RW	puhtaanvalkoinen	45	30	10	0,520	6193196	1418383
WDK HE30045CW	valkoinen	45	30	10	0,520	6162584	
WDK HE30045LGR	vaaleanharmaa	45	30	10	0,520	6183700	
WDK HE30045GR	kivenharmaa	45	30	10	0,520	6158803	

PVC Polyvinyylikloridi

€/kpl

Päätäkappale asennuskanavien WDK sulkemiseen.

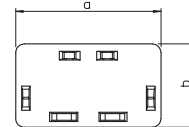

Kanavan sivumitta 40 mm, kanavan pohjamitta 40 mm

Asennuskanava, tyyppi WDK 40040

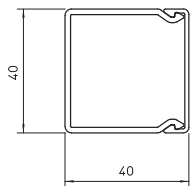

Tyyppi	Väri	Pituus mm	Pakk. m	Paino kg/100 m	Tuoteno	Tuoteno Snro
WDK40040RW	puhtaan- valkoinen	2000	36	42,100	6191126	1418120
WDK40040CW	valkoinen	2000	36	42,100	6025412	
WDK40040LGR	vaalean- harmaa	2000	36	42,100	6027016	
WDK40040GR	kiven- harmaa	2000	36	42,100	6025447	

PVC Polyvinyylikloridi

€/m

Asennuskanava kannella, pohjareitityksellä.

Sisäkulma

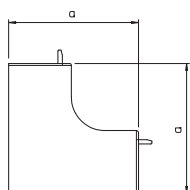

Tyyppi	Väri	Mitta a mm	Pakk. Kappale	Paino kg/100 kpl	Tuoteno	Tuoteno Snro
WDK HI40040RW	puhtaan- valkoinen	65	4	2,200	6191940	1418135
WDK HI40040CW	valkoinen	65	4	2,200	6160093	
WDK HI40040LGR	vaalean- harmaa	65	4	2,200	6182119	
WDK HI40040GR	kiven- harmaa	65	4	2,200	6158293	

PVC Polyvinyylikloridi

€/kpl

Sisäkulma WDK asennuskanavien suunnanvaihtoon.

Ulkokulma

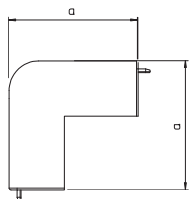

Tyyppi	Väri	Mitta a mm	Pakk. Kappale	Paino kg/100 kpl	Tuoteno	Tuoteno Snro
WDK HA40040RW	puhtaan- valkoinen	66	4	2,900	6192246	1418348
WDK HA40040CW	valkoinen	66	4	2,900	6160697	
WDK HA40040LGR	vaalean- harmaa	66	4	2,900	6182526	
WDK HA40040GR	kiven- harmaa	66	4	2,900	6158412	

PVC Polyvinyylikloridi

€/kpl

Ulkokulma asennuskanavien WDK suunnanvaihtoon.

T-kappaleen ja X-kappaleen kansi

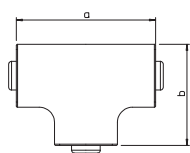

Tyyppi	Väri	Mitta a mm	Mitta b mm	Pakk. Kappale	Paino kg/100 kpl	Tuoteno
WDK HT40040RW	puhtaan- valkoinen	83	43	4	2,500	6192548
WDK HT40040CW	valkoinen	83	43	4	2,500	6161995
WDK HT40040LGR	vaalean- harmaa	83	43	4	2,500	6182917
WDK HT40040GR	kiven- harmaa	83	43	4	2,500	6158544

PVC Polyvinyylikloridi

€/kpl

T-kappale asennuskanavien WDK suunnanvaihtoon.



Tyyppi	Väri	Mitta a mm	Pakk. Kappale	Paino kg/100 kpl	Tuotenro	Tuotenro Snro
WDK HF40040RW	puhtaan- valkoinen	63	4	2,100	6192831	1418138
WDK HF40040CW	valkoinen	63	4	2,100	6161294	
WDK HF40040LGR	vaalean- harmaa	63	4	2,100	6183336	
WDK HF40040GR	kiven- harmaa	63	4	2,100	6158668	

PVC Polyvinyylikloridi

€/kpl

Tasokulma WDK asennuskanavien suunnanmuutoksiin.

Tasokulma

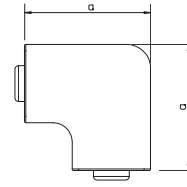

Tyyppi	Väri	Mitta a mm	Mitta b mm	Pakk. Kappale	Paino kg/100 kpl	Tuotenro	Tuotenro Snro
WDK HE40040RW	puhtaan- valkoinen	40	40	10	0,660	6193218	1418385
WDK HE40040CW	valkoinen	40	40	10	0,660	6162592	
WDK HE40040LGR	vaalean- harmaa	40	40	10	0,660	6183727	
WDK HE40040GR	kiven- harmaa	40	40	10	0,660	6158773	

PVC Polyvinyylikloridi

€/kpl

Päätäkappale asennuskanavien WDK sulkemiseen.

Päätäkappale

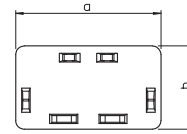

Kanavan sivumitta 40 mm, kanavan pohjamitta 60 mm

Asennuskanava, tyyppi WDK 40060

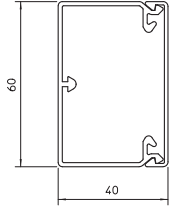

Tyyppi	Väri	Pituus mm	Pakk. m	Paino kg/100 m	Tuoteno	Tuoteno Snro
WDK40060RW	puhtaan- valkoinen	2000	24	56,200	6191134	1418313
WDK40060CW	valkoinen	2000	24	56,200	6020887	
WDK40060LGR	vaalean- harmaa	2000	24	56,200	6027024	
WDK40060GR	kiven- harmaa	2000	24	56,200	6025633	

PVC Polyvinyylikloridi

€/m

Asennuskanava kannella, pohjareijityksellä.

Sisäkulma

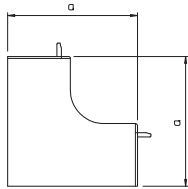

Tyyppi	Väri	Mitta a mm	Pakk. Kappale	Paino kg/100 kpl	Tuoteno	Tuoteno Snro
WDK HI40060RW	puhtaan- valkoinen	110	2	7,800	6191959	1418331
WDK HI40060CW	valkoinen	110	2	7,800	6160107	
WDK HI40060LGR	vaalean- harmaa	110	2	7,800	6182127	
WDK HI40060GR	kiven- harmaa	110	2	7,800	6021719	

PVC Polyvinyylikloridi

€/kpl

Sisäkulma WDK asennuskanavien suunnanvaihtoon.

Ulkokulma

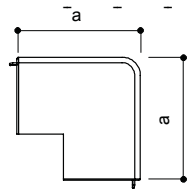

Tyyppi	Väri	Mitta a mm	Pakk. Kappale	Paino kg/100 kpl	Tuoteno	Tuoteno Snro
WDK HA40060RW	puhtaan- valkoinen	100	2	8,700	6192254	1418350
WDK HA40060CW	valkoinen	100	2	8,700	6160700	
WDK HA40060LGR	vaalean- harmaa	100	2	8,700	6182534	
WDK HA40060GR	kiven- harmaa	100	2	8,700	6021697	

PVC Polyvinyylikloridi

€/kpl

Ulkukulma asennuskanavien WDK suunnanvaihtoon.

T-kappaleen ja X-kappaleen kansi

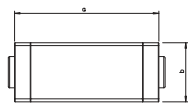

Tyyppi	Väri	Mitta a mm	Mitta b mm	Pakk. Kappale	Paino kg/100 kpl	Tuoteno
WDK HK40060RW	puhtaan- valkoinen	190	63	2	9,600	6192556
WDK HK40060CW	valkoinen	190	63	2	9,600	6162002
WDK HK40060LGR	vaalean- harmaa	190	63	2	9,600	6182925
WDK HK40060GR	kiven- harmaa	190	63	2	9,600	6023312

PVC Polyvinyylikloridi

€/kpl

T-kappale asennuskanavien WDK suunnanvaihtoon.



Tyyppi	Väri	Mitta a mm	Pakk. Kappale	Paino kg/100 kpl	Tuotenro	Tuotenro Snro
WDK HF40060RW	puhtaan- valkoinen	101	2	6,400	6192858	1418367
WDK HF40060CW	valkoinen	101	2	6,400	6161308	
WDK HF40060LGR	vaalean- harmaa	101	2	6,400	6183344	
WDK HF40060GR	kiven- harmaa	101	2	6,400	6021735	

PVC Polyvinyylikloridi

€/kpl

Tasokulma WDK asennuskanavien suunnanmuutoksiin.

Tasokulma

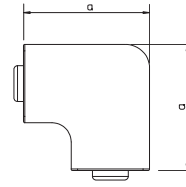

Tyyppi	Väri	Mitta a mm	Mitta b mm	Pakk. Kappale	Paino kg/100 kpl	Tuotenro	Tuotenro Snro
WDK HE40060RW	puhtaan- valkoinen	60	40	10	1,200	6193226	1418387
WDK HE40060CW	valkoinen	60	40	10	1,200	6162606	
WDK HE40060LGR	vaalean- harmaa	60	40	10	1,200	6183735	
WDK HE40060GR	kiven- harmaa	60	40	10	1,200	6021492	

PVC Polyvinyylikloridi

€/kpl

Päätäkappale asennuskanavien WDK sulkemiseen.

Päätäkappale

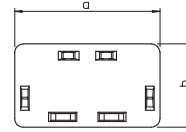

Asennuskanava, tyyppi WDK 40090

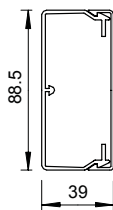

Tyyppi	Väri	Pituus mm	Pakk. m	Paino kg/100 m	Tuoteno	Tuoteno Snro
WDK40090RW	puhtaanvalkoinen	2000	32	77,300	6191142	1418315
WDK40090CW	valkoinen	2000	32	77,300	6020895	
WDK40090LGR	vaaleanharmaa	2000	32	77,300	6027032	
WDK40090GR	kivenharmaa	2000	32	77,300	6021018	

PVC Polyvinyyliloridi

€/m

Asennuskanava kannella, pohjareitityksellä.

Jatkosuoja

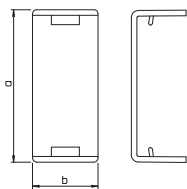

Tyyppi	Väri	Mitta a mm	Mitta b mm	Pakk. Kappale	Paino kg/100 kpl	Tuoteno
WDK HS40090RW	puhtaanvalkoinen	90	39	20	1,000	6193580
WDK HS40090CW	valkoinen	90	39	20	1,000	6193582

PVC Polyvinyyliloridi

€/kpl

Jatkokappale katkaisureunojen peittämiseen ja kanavien liittämiseen.

Sisäkulma

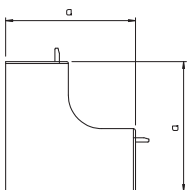

Tyyppi	Väri	Mitta a mm	Pakk. Kappale	Paino kg/100 kpl	Tuoteno	Tuoteno Snro
WDK HI40090RW	puhtaanvalkoinen	109	2	10,000	6191967	1418333
WDK HI40090CW	valkoinen	109	2	10,000	6160115	
WDK HI40090LGR	vaaleanharmaa	109	2	10,000	6182135	
WDK HI40090GR	kivenharmaa	109	2	10,000	6021190	

PVC Polyvinyyliloridi

€/kpl

Sisäkulma WDK asennuskanavien suunnanvaihtoon.

Ulkokulma

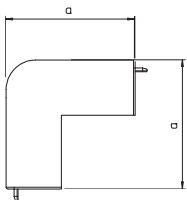

Tyyppi	Väri	Mitta a mm	Pakk. Kappale	Paino kg/100 kpl	Tuoteno	Tuoteno Snro
WDK HA40090RW	puhtaanvalkoinen	100	2	11,500	6192262	1418123
WDK HA40090CW	valkoinen	100	2	11,500	6160719	
WDK HA40090LGR	vaaleanharmaa	100	2	11,500	6182542	
WDK HA40090GR	kivenharmaa	100	2	11,500	6021093	

PVC Polyvinyyliloridi

€/kpl

Ulkokulma asennuskanavien WDK suunnanvaihtoon.

T-kappaleen ja X-kappaleen kansi

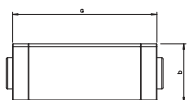

Tyyppi	Väri	Mitta a mm	Mitta b mm	Pakk. Kappale	Paino kg/100 kpl	Tuoteno
WDK HK40090RW	puhtaanvalkoinen	230	91	2	24,300	6192564
WDK HK40090CW	valkoinen	230	91	2	24,300	6162010
WDK HK40090LGR	vaaleanharmaa	230	91	2	24,300	6182933
WDK HK40090GR	kivenharmaa	230	91	2	24,300	6023142

PVC Polyvinyyliloridi

€/kpl

T-kappale asennuskanavien WDK suunnanvaihtoon.

Tyyppi	Väri	Mitta a mm	Pakk. Kappale	Paino kg/100 kpl	Tuotenro	Tuotenro Snro
WDK HF40090RW	puhtaan- valkoinen	129	2	12,500	6192866	1418369
WDK HF40090CW	valkoinen	129	2	12,500	6161316	
WDK HF40090LGR	vaalean- harmaa	129	2	10,000	6183352	
WDK HF40090GR	kiven- harmaa	129	2	10,000	6021336	

PVC Polyvinyylikloridi

€/kpl

Tasokulma WDK asennuskanavien suunnanmuutoksiin.

Tasokulma

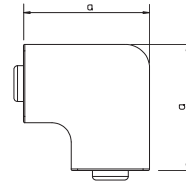

Asennuskanavat WDK, PVC



Tyyppi	Väri	Mitta a mm	Mitta b mm	Pakk. Kappale	Paino kg/100 kpl	Tuotenro	Tuotenro Snro
WDK HE40090RW	puhtaan- valkoinen	90	40	10	1,500	6193234	1418141
WDK HE40090CW	valkoinen	90	40	10	1,500	6162614	
WDK HE40090LGR	vaalean- harmaa	90	40	10	1,500	6183743	
WDK HE40090GR	kiven- harmaa	90	40	10	1,500	6021506	

PVC Polyvinyylikloridi

€/kpl

Päätäkappale asennuskanavien WDK sulkemiseen.

Päätäkappale

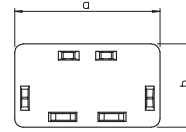

Asennuskanava, tyyppi WDK 40110

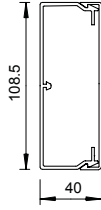

Tyyppi	Väri	Pituus mm	Pakk. m	Paino kg/100 m	Tuoteno
WDK40110RW	puhtaanvalkoinen	2000	24	111,800	6191150
WDK40110CW	valkoinen	2000	24	111,800	6020909
WDK40110LGR	vaaleanharmaa	2000	24	111,800	6027040
WDK40110GR	kivenharmaa	2000	24	111,800	6021034

PVC Polyvinyyliloridi

€/m

Asennuskanava kannella, pohjareijityksellä.

Jatkosuoja

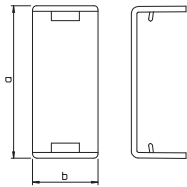

Tyyppi	Väri	Mitta a mm	Mitta b mm	Pakk. Kappale	Paino kg/100 kpl	Tuoteno
WDK HS40110RW	puhtaanvalkoinen	110	39	20	1,100	6193586
WDK HS40110CW	valkoinen	110	39	20	1,100	6193588

PVC Polyvinyyliloridi

€/kpl

Jatkokappale katkaisureunojen peittämiseen ja kanavien liittämiseen.

Sisäkulma

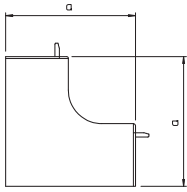

Tyyppi	Väri	Mitta a mm	Pakk. Kappale	Paino kg/100 kpl	Tuoteno
WDK HI40110RW	puhtaanvalkoinen	110,5	2	12,000	6191975
WDK HI40110CW	valkoinen	110,5	2	12,300	6160123
WDK HI40110LGR	vaaleanharmaa	110,5	2	13,200	6182143
WDK HI40110GR	kivenharmaa	110,5	2	13,200	6021727

PVC Polyvinyyliloridi

€/kpl

Sisäkulma WDK asennuskanavien suunnanvaihtoon.

Ulkokulma

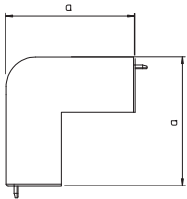

Tyyppi	Väri	Mitta a mm	Pakk. Kappale	Paino kg/100 kpl	Tuoteno
WDK HA40110RW	puhtaanvalkoinen	100	2	13,500	6192270
WDK HA40110CW	valkoinen	100	2	13,500	6160727
WDK HA40110LGR	vaaleanharmaa	100	2	13,500	6182550
WDK HA40110GR	kivenharmaa	100	2	13,500	6021700

PVC Polyvinyyliloridi

€/kpl

Ulkokulma asennuskanavien WDK suunnanvaihtoon.

T-kappaleen ja X-kappaleen kansi

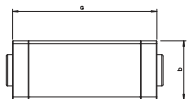

Tyyppi	Väri	Mitta a mm	Mitta b mm	Pakk. Kappale	Paino kg/100 kpl	Tuoteno
WDK HK40110RW	puhtaanvalkoinen	272	112	2	22,600	6192572
WDK HK40110CW	valkoinen	272	112	2	22,600	6162029
WDK HK40110LGR	vaaleanharmaa	272	112	2	22,600	6182941
WDK HK40110GR	kivenharmaa	272	112	2	22,600	6023339

PVC Polyvinyyliloridi

€/kpl

T-kappale asennuskanavien WDK suunnanvaihtoon.



Tyyppi	Väri	Mitta a mm	Pakk. Kappale	Paino kg/100 kpl	Tuotenro
WDK HF40110RW	puhtaan- valkoinen	110	2	13,000	6192874
WDK HF40110CW	valkoinen	110	2	13,000	6161324
WDK HF40110LGR	vaalean- harmaa	110	2	13,000	6183360
WDK HF40110GR	kiven- harmaa	110	2	13,000	6021743

PVC Polyvinyylikloridi €/kpl

Tasokulma WDK asennuskanavien suunnanmuutoksiin.

Tasokulma

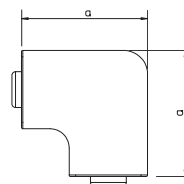

Tyyppi	Väri	Mitta a mm	Mitta b mm	Pakk. Kappale	Paino kg/100 kpl	Tuotenro
WDK HE40110RW	puhtaan- valkoinen	110	40	10	2,200	6193242
WDK HE40110CW	valkoinen	110	40	10	2,200	6162622
WDK HE40110LGR	vaalean- harmaa	110	40	10	2,200	6183751
WDK HE40110GR	kiven- harmaa	110	40	10	2,200	6021514

PVC Polyvinyylikloridi €/kpl

Päätäkappale asennuskanavien WDK sulkemiseen.

Päätäkappale

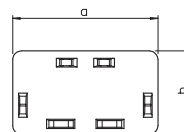

Kanavan sivumitta 60 mm, kanavan pohjamitta 60 mm

Asennuskanava, tyyppi WDK 60060

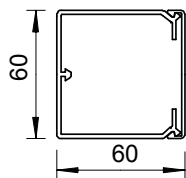

Tyyppi	Väri	Pituus mm	Pakk. m	Paino kg/100 m	Tuoteno	Tuoteno Snro
WDK60060RW	puhtaanvalkoinen	2000	32	81,600	6191193	1418317
WDK60060CW	valkoinen	2000	32	81,600	6021948	
WDK60060LGR	vaaleanharmaa	2000	32	81,600	6027105	
WDK60060GR	kivenharmaa	2000	32	81,600	6025668	

PVC Polyvinyylikloridi

€/m

Asennuskanava kannella, pohjareitityksellä.

Sisäkulma

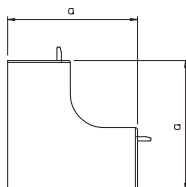

Tyyppi	Väri	Mitta a mm	Pakk. Kappale	Paino kg/100 kpl	Tuoteno	Tuoteno Snro
WDK HI60060RW	puhtaanvalkoinen	130	2	11,200	6192017	1418335
WDK HI60060CW	valkoinen	130	2	11,200	6160301	
WDK HI60060LGR	vaaleanharmaa	130	2	11,200	6182194	
WDK HI60060GR	kivenharmaa	130	2	11,200	6022383	

PVC Polyvinyylikloridi

€/kpl

Sisäkulma WDK asennuskanavien suunnanvaihtoon.

Ulkokulma

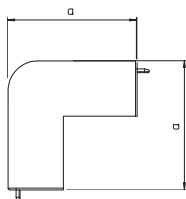

Tyyppi	Väri	Mitta a mm	Pakk. Kappale	Paino kg/100 kpl	Tuoteno	Tuoteno Snro
WDK HA60060RW	puhtaanvalkoinen	100	2	12,500	6192319	1418352
WDK HA60060CW	valkoinen	100	2	12,500	6160905	
WDK HA60060LGR	vaaleanharmaa	100	2	12,500	6182593	
WDK HA60060GR	kivenharmaa	100	2	12,500	6022073	

PVC Polyvinyylikloridi

€/kpl

Ulkokulma asennuskanavien WDK suunnanvaihtoon.

T-kappaleen ja X-kappaleen kansi

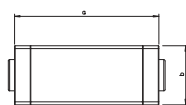

Tyyppi	Väri	Mitta a mm	Mitta b mm	Pakk. Kappale	Paino kg/100 kpl	Tuoteno
WDK HK60060RW	puhtaanvalkoinen	190	65	2	12,200	6192610
WDK HK60060CW	valkoinen	190	65	2	12,200	6162207
WDK HK60060LGR	vaaleanharmaa	190	65	2	12,200	6183018
WDK HK60060GR	kivenharmaa	190	65	2	12,200	6023223

PVC Polyvinyylikloridi

€/kpl

T-kappale asennuskanavien WDK suunnanvaihtoon.



Tyyppi	Väri	Mitta a mm	Pakk. Kappale	Paino kg/100 kpl	Tuotenro	Tuotenro Snro
WDK HF60060RW	puhtaan- valkoinen	101	2	8,500	6192912	1418371
WDK HF60060CW	valkoinen	101	2	8,500	6161502	
WDK HF60060LGR	vaalean- harmaa	101	2	8,400	6183409	
WDK HF60060GR	kiven- harmaa	101	2	8,400	6022448	

PVC Polyvinyylikloridi

€/kpl

Tasokulma WDK asennuskanavien suunnanmuutoksiin.

Tasokulma

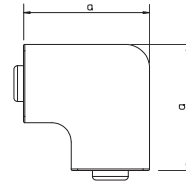

Tyyppi	Väri	Mitta a mm	Mitta b mm	Pakk. Kappale	Paino kg/100 kpl	Tuotenro	Tuotenro Snro
WDK HE60060RW	puhtaan- valkoinen	60	60	10	1,500	6193285	1418389
WDK HE60060CW	valkoinen	60	60	10	1,500	6162800	
WDK HE60060LGR	vaalean- harmaa	60	60	10	1,500	6183808	
WDK HE60060GR	kiven- harmaa	60	60	10	1,500	6022499	

PVC Polyvinyylikloridi

€/kpl

Päätäkappale asennuskanavien WDK sulkemiseen.

Päätäkappale

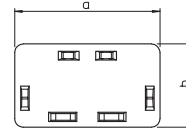

Asennuskanava, tyyppi WDK 60090

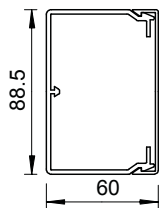

Tyyppi	Väri	Pituus mm	Pakk. m	Paino kg/100 m	Tuoteno	Tuoteno Snro
WDK60090RW	puhtaanvalkoinen	2000	24	110,000	6191207	1418209
WDK60090CW	valkoinen	2000	24	110,000	6021913	
WDK60090LGR	vaaleanharmaa	2000	24	110,000	6027113	
WDK60090GR	kivenharmaa	2000	24	110,000	6022006	

PVC Polyvinyyliloridi

€/m

Asennuskanava kannella, pohjareitityksellä.

Jatkosuoja

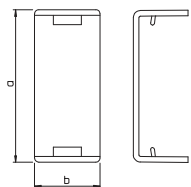

Tyyppi	Väri	Mitta a mm	Mitta b mm	Pakk. Kappale	Paino kg/100 kpl	Tuoteno
WDK HS60090RW	puhtaanvalkoinen	94	62	20	1,200	6193590
WDK HS60090CW	valkoinen	94	62	20	1,200	6193592

PVC Polyvinyyliloridi

€/kpl

Jatkokappale katkaisureunojen peittämiseen ja kanavien liittämiseen.

Sisäkulma

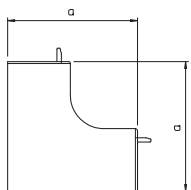

Tyyppi	Väri	Mitta a mm	Pakk. Kappale	Paino kg/100 kpl	Tuoteno	Tuoteno Snro
WDK HI60090RW	puhtaanvalkoinen	130	2	12,200	6192025	1418136
WDK HI60090CW	valkoinen	130	2	12,200	6160328	
WDK HI60090LGR	vaaleanharmaa	130	2	12,200	6182208	
WDK HI60090GR	kivenharmaa	130	2	12,200	6022219	

PVC Polyvinyyliloridi

€/kpl

Sisäkulma WDK asennuskanavien suunnanvaihtoon.

Ulkokulma

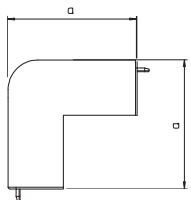

Tyyppi	Väri	Mitta a mm	Pakk. Kappale	Paino kg/100 kpl	Tuoteno	Tuoteno Snro
WDK HA60090RW	puhtaanvalkoinen	100	2	13,500	6192327	1418270
WDK HA60090CW	valkoinen	100	2	13,500	6160913	
WDK HA60090LGR	vaaleanharmaa	100	2	13,500	6182607	
WDK HA60090GR	kivenharmaa	100	2	13,500	6022111	

PVC Polyvinyyliloridi

€/kpl

Ulkokulma asennuskanavien WDK suunnanvaihtoon.

T-kappaleen ja X-kappaleen kansi

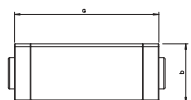

Tyyppi	Väri	Mitta a mm	Mitta b mm	Pakk. Kappale	Paino kg/100 kpl	Tuoteno
WDK HK60090RW	puhtaanvalkoinen	230	65	2	24,300	6192629
WDK HK60090CW	valkoinen	230	65	2	24,300	6162215
WDK HK60090LGR	vaaleanharmaa	230	65	2	24,300	6183026
WDK HK60090GR	kivenharmaa	230	65	2	24,300	6023002

PVC Polyvinyyliloridi

€/kpl

T-kappale asennuskanavien WDK suunnanvaihtoon.



Tasokulma

Tyyppi	Väri	Mitta a mm	Pakk. Kappale	Paino kg/100 kpl	Tuotenro	Tuotenro Snro
WDK HF60090RW	puhtaanvalkoinen	129	2	11,500	6192920	1418272
WDK HF60090CW	valkoinen	129	2	11,500	6161510	
WDK HF60090LGR	vaaleanharmaa	129	2	11,500	6183417	
WDK HF60090GR	kivenharmaa	129	2	11,500	6022316	

PVC Polyvinyylikloridi

€/kpl

Tasokulma WDK asennuskanavien suunnanmuutoksiin.

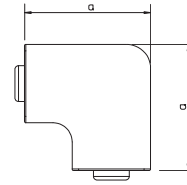

Päätäkappale

Tyyppi	Väri	Mitta a mm	Mitta b mm	Pakk. Kappale	Paino kg/100 kpl	Tuotenro	Tuotenro Snro
WDK HE60090RW	puhtaanvalkoinen	90	60	10	1,560	6193293	1418274
WDK HE60090CW	valkoinen	90	60	10	1,560	6162819	
WDK HE60090LGR	vaaleanharmaa	90	60	10	1,560	6183816	
WDK HE60090GR	kivenharmaa	90	60	10	1,560	6022502	

PVC Polyvinyylikloridi

€/kpl

Päätäkappale asennuskanavien WDK sulkemiseen.

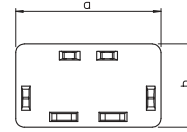

Asennuskanava, tyyppi WDK 60230



Tyyppi	Väri	Pituus mm	Pakk. m	Paino kg/100 m	Tuotenro
WDK60230RW	puhtaan- valkoinen	2000	8	298,000	6191274
WDK60230CW	valkoinen	2000	8	298,000	6021891
WDK60230LGR	vaalean- harmaa	2000	8	298,000	6027180
WDK60230GR	kiven- harmaa	2000	8	298,000	6022057

PVC Polyvinyylikloridi

€/m

Asennuskanava kannella, pohjareijityksellä.

Sisäkulma

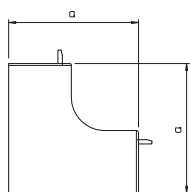

Tyyppi	Väri	Mitta a mm	Pakk. Kappale	Paino kg/100 kpl	Tuotenro
WDK HI60230RW	puhtaan- valkoinen	130	2	19,800	6192092
WDK HI60230CW	valkoinen	130	2	19,800	6160395
WDK HI60230LGR	vaalean- harmaa	130	2	19,800	6182267
WDK HI60230GR	kiven- harmaa	130	2	19,800	6024440

PVC Polyvinyylikloridi

€/kpl

Sisäkulma WDK asennuskanavien suunnanvaihtoon.

Ulkokulma

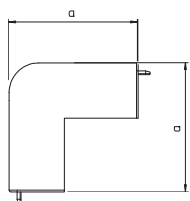

Tyyppi	Väri	Mitta a mm	Pakk. Kappale	Paino kg/100 kpl	Tuotenro
WDK HA60230RW	puhtaan- valkoinen	100	2	23,100	6192394
WDK HA60230CW	valkoinen	100	2	23,000	6160980
WDK HA60230LGR	vaalean- harmaa	100	2	23,000	6182674
WDK HA60230GR	kiven- harmaa	100	2	23,000	6024548

PVC Polyvinyylikloridi

€/kpl

Ulkukulma asennuskanavien WDK suunnanvaihtoon.

T-kappaleen ja X-kappaleen kansi

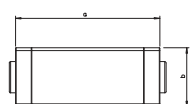

Tyyppi	Väri	Mitta a mm	Mitta b mm	Pakk. Kappale	Paino kg/100 kpl	Tuotenro
WDK HK60230RW	puhtaan- valkoinen	291	66	2	39,600	6192696
WDK HK60230CW	valkoinen	291	66	2	39,600	6162290
WDK HK60230LGR	vaalean- harmaa	291	66	2	39,600	6183085
WDK HK60230GR	kiven- harmaa	291	66	2	39,600	6024777

PVC Polyvinyylikloridi

€/kpl

T-kappale asennuskanavien WDK suunnanvaihtoon.



Tyyppi	Väri	Mitta a mm	Pakk. Kappale	Paino kg/100 kpl	Tuotenro
WDK HF60230RW	puhtaan- valkoinen	270	2	39,000	6192998
WDK HF60230CW	valkoinen	270	2	39,000	6161596
WDK HF60230LGR	vaalean- harmaa	270	2	39,000	6183484
WDK HF60230GR	kiven- harmaa	270	2	39,000	6024602

PVC Polyvinyylikloridi

€/kpl

Tasokulma WDK asennuskanavien suunnanmuutoksiin.

Tasokulma

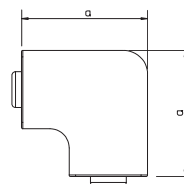

Tyyppi	Väri	Mitta a mm	Mitta b mm	Pakk. Kappale	Paino kg/100 kpl	Tuotenro
WDK HE60230RW	puhtaan- valkoinen	230	60	10	6,500	6193366
WDK HE60230CW	valkoinen	230	60	10	6,500	6162886
WDK HE60230LGR	vaalean- harmaa	230	60	10	6,500	6183875
WDK HE60230GR	kiven- harmaa	230	60	10	6,500	6024831

PVC Polyvinyylikloridi

€/kpl

Päätäkappale asennuskanavien WDK sulkemiseen.

Päätäkappale

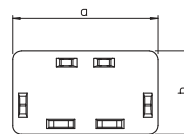

Asennuskanava, tyyppi WDK 60110

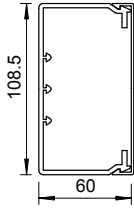

Tyyppi	Väri	Pituus mm	Pakk. m	Paino kg/100 m	Tuoteno	Tuoteno Snro
WDK60110RW	puhtaanvalkoinen	2000	16	117,000	6191215	1418319
WDK60110CW	valkoinen	2000	16	117,000	6021840	
WDK60110LGR	vaaleanharmaa	2000	16	117,000	6027121	
WDK60110GR	kivenharmaa	2000	16	117,000	6022014	

PVC Polyvinyyliloridi

€/m

Asennuskanava kannella, pohjareitityksellä.

Jatkosuoja

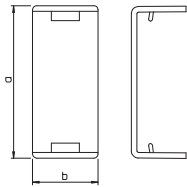

Tyyppi	Väri	Mitta a mm	Mitta b mm	Pakk. Kappale	Paino kg/100 kpl	Tuoteno
WDK HS60110RW	puhtaanvalkoinen	113	62	20	1,300	6193596
WDK HS60110CW	valkoinen	113	62	20	1,300	6193598

PVC Polyvinyyliloridi

€/kpl

Jatkokappale katkaisureunojen peittämiseen ja kanavien liittämiseen.

Sisäkulma

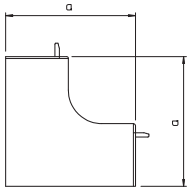

Tyyppi	Väri	Mitta a mm	Pakk. Kappale	Paino kg/100 kpl	Tuoteno	Tuoteno Snro
WDK HI60110RW	puhtaanvalkoinen	130	2	13,700	6192033	1418337
WDK HI60110CW	valkoinen	130	2	13,700	6160336	
WDK HI60110LGR	vaaleanharmaa	130	2	13,700	6182216	
WDK HI60110GR	kivenharmaa	130	2	13,700	6022235	

PVC Polyvinyyliloridi

€/kpl

Sisäkulma WDK asennuskanavien suunnanvaihtoon.

Ulkokulma

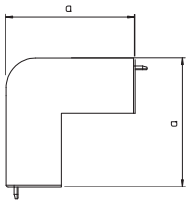

Tyyppi	Väri	Mitta a mm	Pakk. Kappale	Paino kg/100 kpl	Tuoteno	Tuoteno Snro
WDK HA60110RW	puhtaanvalkoinen	100	2	14,000	6192335	1418355
WDK HA60110CW	valkoinen	100	2	14,000	6160921	
WDK HA60110LGR	vaaleanharmaa	100	2	14,000	6182615	
WDK HA60110GR	kivenharmaa	100	2	16,000	6022146	

PVC Polyvinyyliloridi

€/kpl

Ulkokulma asennuskanavien WDK suunnanvaihtoon.

T-kappaleen ja X-kappaleen kansi

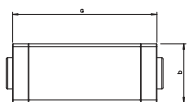

Tyyppi	Väri	Mitta a mm	Mitta b mm	Pakk. Kappale	Paino kg/100 kpl	Tuoteno
WDK HK60110RW	puhtaanvalkoinen	272	65	2	26,200	6192637
WDK HK60110CW	valkoinen	272	65	2	26,200	6162223
WDK HK60110LGR	vaaleanharmaa	272	65	2	26,200	6183034
WDK HK60110GR	kivenharmaa	272	65	2	26,200	6023029

PVC Polyvinyyliloridi

€/kpl

T-kappale asennuskanavien WDK suunnanvaihtoon.



Tyyppi	Väri	Mitta a mm	Pakk. Kappale	Paino kg/100 kpl	Tuotenro	Tuotenro Snro
WDK HF60110RW	puhtaan- valkoinen	149	2	14,200	6192939	1418373
WDK HF60110CW	valkoinen	149	2	14,200	6161529	
WDK HF60110LGR	vaalean- harmaa	149	2	14,200	6183425	
WDK HF60110GR	kiven- harmaa	149	2	14,200	6022332	

PVC Polyvinyylikloridi

€/kpl

Tasokulma WDK asennuskanavien suunnanmuutoksiin.

Tasokulma

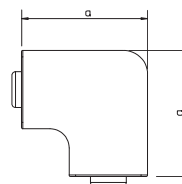

Tyyppi	Väri	Mitta a mm	Mitta b mm	Pakk. Kappale	Paino kg/100 kpl	Tuotenro	Tuotenro Snro
WDK HE60110RW	puhtaan- valkoinen	110	60	10	3,020	6193307	1418391
WDK HE60110CW	valkoinen	110	60	10	3,020	6162827	
WDK HE60110LGR	vaalean- harmaa	110	60	10	3,020	6183824	
WDK HE60110GR	kiven- harmaa	110	60	10	3,020	6022588	

PVC Polyvinyylikloridi

€/kpl

Päätäkappale asennuskanavien WDK sulkemiseen.

Päätäkappale

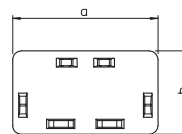

Asennuskanava, tyyppi WDK 60130

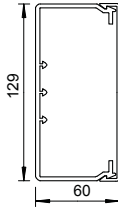
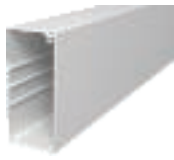

Tyyppi	Väri	Pituus mm	Pakk. m	Paino kg/100 m	Tuoteno	Tuoteno Snro
WDK60130RW	puhtaanvalkoinen	2000	16	135,000	6191223	1418320
WDK60130CW	valkoinen	2000	16	135,000	6021859	
WDK60130LGR	vaaleanharmaa	2000	16	135,000	6027148	
WDK60130GR	kivenharmaa	2000	16	135,000	6022022	

PVC Polyvinyylikloridi

€/m

Asennuskanava kannella, pohjareijityksellä.

Sisäkulma

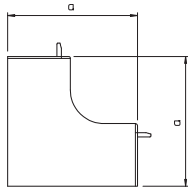

Tyyppi	Väri	Mitta a mm	Pakk. Kappale	Paino kg/100 kpl	Tuoteno	Tuoteno Snro
WDK HI60130RW	puhtaanvalkoinen	130	2	14,500	6192041	1418334
WDK HI60130CW	valkoinen	130	2	14,500	6160344	
WDK HI60130LGR	vaaleanharmaa	130	2	14,500	6182224	
WDK HI60130GR	kivenharmaa	130	2	14,500	6022251	

PVC Polyvinyylikloridi

€/kpl

Sisäkulma WDK asennuskanavien suunnanvaihtoon.

Ulkokulma

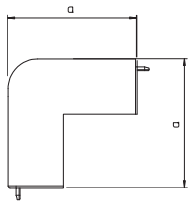

Tyyppi	Väri	Mitta a mm	Pakk. Kappale	Paino kg/100 kpl	Tuoteno	Tuoteno Snro
WDK HA60130RW	puhtaanvalkoinen	100	2	19,000	6192343	1418344
WDK HA60130CW	valkoinen	100	2	19,000	6160948	
WDK HA60130LGR	vaaleanharmaa	100	2	19,000	6182623	
WDK HA60130GR	kivenharmaa	100	2	19,000	6022162	

PVC Polyvinyylikloridi

€/kpl

Ulkukulma asennuskanavien WDK suunnanvaihtoon.

T-kappaleen ja X-kappaleen kansi

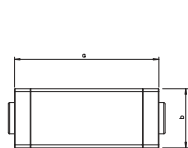

Tyyppi	Väri	Mitta a mm	Mitta b mm	Pakk. Kappale	Paino kg/100 kpl	Tuoteno
WDK HK60130RW	puhtaanvalkoinen	272	65	2	28,200	6192645
WDK HK60130CW	valkoinen	272	65	2	28,200	6162231
WDK HK60130LGR	vaaleanharmaa	272	65	2	28,200	6183042
WDK HK60130GR	kivenharmaa	272	65	2	28,200	6023045

PVC Polyvinyylikloridi

€/kpl

T-kappale asennuskanavien WDK suunnanvaihtoon.



Tyyppi	Väri	Mitta a mm	Pakk. Kappale	Paino kg/100 kpl	Tuotenro	Tuotenro Snro
WDK HF60130RW	puhtaan- valkoinen	170	2	19,300	6192947	1418354
WDK HF60130CW	valkoinen	170	2	19,300	6161537	
WDK HF60130LGR	vaalean- harmaa	170	2	19,300	6183433	
WDK HF60130GR	kiven- harmaa	170	2	19,300	6022359	

PVC Polyvinyylikloridi

€/kpl

Tasokulma WDK asennuskanavien suunnanmuutoksiin.

Tasokulma

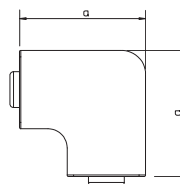

Tyyppi	Väri	Mitta a mm	Mitta b mm	Pakk. Kappale	Paino kg/100 kpl	Tuotenro	Tuotenro Snro
WDK HE60130RW	puhtaan- valkoinen	130	61	10	3,500	6193315	1418392
WDK HE60130CW	valkoinen	130	61	10	3,500	6162835	
WDK HE60130LGR	vaalean- harmaa	130	61	10	3,500	6183832	
WDK HE60130GR	kiven- harmaa	130	61	10	3,500	6022529	

PVC Polyvinyylikloridi

€/kpl

Päätäkappale asennuskanavien WDK sulkemiseen.

Päätäkappale

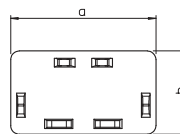

Asennuskanava, tyyppi WDK 60150

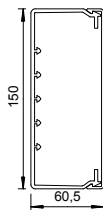

Tyyppi	Väri	Pituus mm	Pakk. m	Paino kg/100 m	Tuoteno	Tuoteno Snro
WDK60150RW	puhtaanvalkoinen	2000	8	175,000	6191231	1418322
WDK60150CW	valkoinen	2000	8	175,000	6021883	
WDK60150LGR	vaaleanharmaa	2000	8	175,000	6027156	
WDK60150GR	kivenharmaa	2000	8	175,000	6022030	

PVC Polyvinyylikloridi

€/m

Asennuskanava kannella, pohjareijityksellä.

Sisäkulma

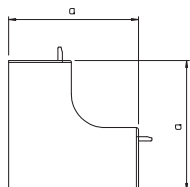

Tyyppi	Väri	Mitta a mm	Pakk. Kappale	Paino kg/100 kpl	Tuoteno	Tuoteno Snro
WDK HI60150RW	puhtaanvalkoinen	130	2	15,300	6192068	1418336
WDK HI60150CW	valkoinen	130	2	15,300	6160379	
WDK HI60150LGR	vaaleanharmaa	130	2	15,300	6182232	
WDK HI60150GR	kivenharmaa	130	2	15,300	6024432	

PVC Polyvinyylikloridi

€/kpl

Sisäkulma WDK asennuskanavien suunnanvaihtoon.

Ulkukulma

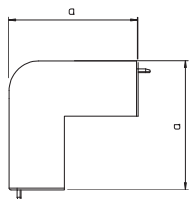

Tyyppi	Väri	Mitta a mm	Pakk. Kappale	Paino kg/100 kpl	Tuoteno	Tuoteno Snro
WDK HA60150RW	puhtaanvalkoinen	100	2	15,500	6192351	1418346
WDK HA60150CW	valkoinen	100	2	15,500	6160972	
WDK HA60150LGR	vaaleanharmaa	100	2	15,500	6182631	
WDK HA60150GR	kivenharmaa	100	2	15,500	6024521	

PVC Polyvinyylikloridi

€/kpl

Ulkukulma asennuskanavien WDK suunnanvaihtoon.

T-kappaleen ja X-kappaleen kansi

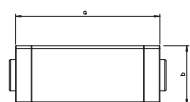

Tyyppi	Väri	Mitta a mm	Mitta b mm	Pakk. Kappale	Paino kg/100 kpl	Tuoteno
WDK HK60150RW	puhtaanvalkoinen	291	66	2	27,500	6192653
WDK HK60150CW	valkoinen	291	66	2	27,500	6162274
WDK HK60150LGR	vaaleanharmaa	291	66	2	27,500	6183050
WDK HK60150GR	kivenharmaa	291	66	2	27,500	6024769

PVC Polyvinyylikloridi

€/kpl

T-kappale asennuskanavien WDK suunnanvaihtoon.



Tyyppi	Väri	Mitta a mm	Pakk. Kappale	Paino kg/100 kpl	Tuotenro	Tuotenro Snro
WDK HF60150RW	puhtaan- valkoinen	190	2	23,600	6192955	1418356
WDK HF60150CW	valkoinen	190	2	23,600	6161561	
WDK HF60150LGR	vaalean- harmaa	190	2	23,600	6183441	
WDK HF60150GR	kiven- harmaa	190	2	23,600	6024599	

PVC Polyvinyylikloridi

€/kpl

Tasokulma WDK asennuskanavien suunnanmuutoksiin.

Tasokulma

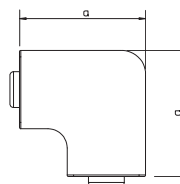

Tyyppi	Väri	Mitta a mm	Mitta b mm	Pakk. Kappale	Paino kg/100 kpl	Tuotenro	Tuotenro Snro
WDK HE60150RW	puhtaan- valkoinen	150	60	10	4,200	6193323	1418394
WDK HE60150CW	valkoinen	150	60	10	4,500	6162878	
WDK HE60150LGR	vaalean- harmaa	150	60	10	4,200	6183840	
WDK HE60150GR	kiven- harmaa	150	60	10	4,500	6024823	

PVC Polyvinyylikloridi

€/kpl

Päätäkappale asennuskanavien WDK sulkemiseen.

Päätäkappale

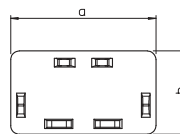

Asennuskanava, tyyppi WDK 60170

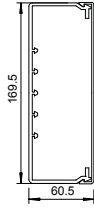

Tyyppi	Väri	Pituus mm	Pakk. m	Paino kg/100 m	Tuoteno	Tuoteno Snro
WDK60170RW	puhtaanvalkoinen	2000	8	178,000	6191258	1418324
WDK60170CW	valkoinen	2000	8	178,000	6021867	
WDK60170LGR	vaaleanharmaa	2000	8	178,000	6027164	
WDK60170GR	kivenharmaa	2000	8	178,000	6022049	

PVC Polyvinyylikloridi

€/m

Asennuskanava kannella, pohjareijityksellä.

Sisäkulma

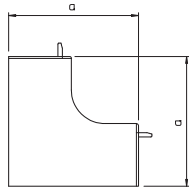

Tyyppi	Väri	Mitta a mm	Pakk. Kappale	Paino kg/100 kpl	Tuoteno	Tuoteno Snro
WDK HI60170RW	puhtaanvalkoinen	130	2	16,100	6192076	1418338
WDK HI60170CW	valkoinen	130	2	16,100	6160352	
WDK HI60170LGR	vaaleanharmaa	130	2	16,100	6182240	
WDK HI60170GR	kivenharmaa	130	2	16,100	6022286	

PVC Polyvinyylikloridi

€/kpl

Sisäkulma WDK asennuskanavien suunnanvaihtoon.

Ulkukulma

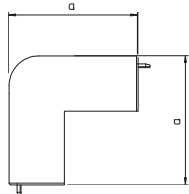

Tyyppi	Väri	Mitta a mm	Pakk. Kappale	Paino kg/100 kpl	Tuoteno	Tuoteno Snro
WDK HA60170RW	puhtaanvalkoinen	100	2	23,000	6192378	1418360
WDK HA60170CW	valkoinen	100	2	23,000	6160956	
WDK HA60170LGR	vaaleanharmaa	100	2	23,000	6182658	
WDK HA60170GR	kivenharmaa	100	2	23,000	6022189	

PVC Polyvinyylikloridi

€/kpl

Ulkukulma asennuskanavien WDK suunnanvaihtoon.

T-kappaleen ja X-kappaleen kansi

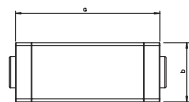

Tyyppi	Väri	Mitta a mm	Mitta b mm	Pakk. Kappale	Paino kg/100 kpl	Tuoteno
WDK HK60170RW	puhtaanvalkoinen	291	66	2	32,600	6192661
WDK HK60170CW	valkoinen	291	66	2	32,600	6162258
WDK HK60170LGR	vaaleanharmaa	291	66	2	32,600	6183069
WDK HK60170GR	kivenharmaa	291	66	2	32,600	6023061

PVC Polyvinyylikloridi

€/kpl

T-kappale asennuskanavien WDK suunnanvaihtoon.



Tyyppi	Väri	Mitta a mm	Pakk. Kappale	Paino kg/100 kpl	Tuotenro	Tuotenro Snro
WDK HF60170RW	puhtaan- valkoinen	211	2	27,200	6192963	1418358
WDK HF60170CW	valkoinen	211	2	27,200	6161545	
WDK HF60170LGR	vaalean- harmaa	211	2	27,200	6183468	
WDK HF60170GR	kiven- harmaa	211	2	27,200	6022375	

PVC Polyvinyylikloridi

€/kpl

Tasokulma WDK asennuskanavien suunnanmuutoksiin.

Tasokulma

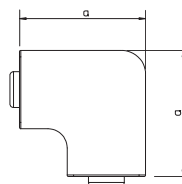

Tyyppi	Väri	Mitta a mm	Mitta b mm	Pakk. Kappale	Paino kg/100 kpl	Tuotenro	Tuotenro Snro
WDK HE60170RW	puhtaan- valkoinen	170	60	10	5,000	6193331	1418396
WDK HE60170CW	valkoinen	170	60	10	5,000	6162843	
WDK HE60170LGR	vaalean- harmaa	170	60	10	5,000	6183859	
WDK HE60170GR	kiven- harmaa	170	60	10	5,000	6022545	

PVC Polyvinyylikloridi

€/kpl

Päätäkappale asennuskanavien WDK sulkemiseen.

Päätäkappale

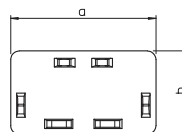

Asennuskanava, tyyppi WDK 60210

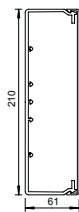

Tyyppi	Väri	Pituus mm	Pakk. m	Paino kg/100 m	Tuoteno	Tuoteno Snro
WDK60210RW	puhtaanvalkoinen	2000	8	258,000	6191266	1418403
WDK60210CW	valkoinen	2000	8	258,000	6021875	
WDK60210LGR	vaaleanharmaa	2000	8	258,000	6027172	
WDK60210GR	kivenharmaa	2000	8	258,000	6022065	

PVC Polyvinyylikloridi

€/m

Asennuskanava kannella, pohjareijityksellä.

Sisäkulma

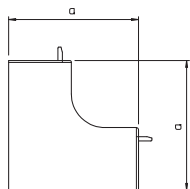

Tyyppi	Väri	Mitta a mm	Pakk. Kappale	Paino kg/100 kpl	Tuoteno	Tuoteno Snro
WDK HI60210RW	puhtaanvalkoinen	130	2	19,500	6192084	1418409
WDK HI60210CW	valkoinen	130	2	19,500	6160360	
WDK HI60210LGR	vaaleanharmaa	130	2	19,500	6182259	
WDK HI60210GR	kivenharmaa	130	2	19,500	6022294	

PVC Polyvinyylikloridi

€/kpl

Sisäkulma WDK asennuskanavien suunnanvaihtoon.

Ulkokulma

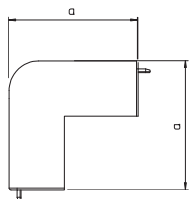

Tyyppi	Väri	Mitta a mm	Pakk. Kappale	Paino kg/100 kpl	Tuoteno	Tuoteno Snro
WDK HA60210RW	puhtaanvalkoinen	100	2	27,000	6192386	1418411
WDK HA60210CW	valkoinen	100	2	27,000	6160964	
WDK HA60210LGR	vaaleanharmaa	100	2	27,000	6182666	
WDK HA60210GR	kivenharmaa	100	2	27,000	6022197	

PVC Polyvinyylikloridi

€/kpl

Ulkokulma asennuskanavien WDK suunnanvaihtoon.

T-kappaleen ja X-kappaleen kansi

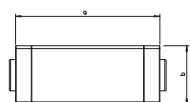

Tyyppi	Väri	Mitta a mm	Mitta b mm	Pakk. Kappale	Paino kg/100 kpl	Tuoteno	Tuoteno Snro
WDK HK60210RW	puhtaanvalkoinen	291	66	2	31,500	6192688	1418413
WDK HK60210CW	valkoinen	291	66	2	31,500	6162266	
WDK HK60210LGR	vaaleanharmaa	291	66	2	35,500	6183077	
WDK HK60210GR	kivenharmaa	291	66	2	31,500	6023126	

PVC Polyvinyylikloridi

€/kpl

T-kappale asennuskanavien WDK suunnanvaihtoon.



Tyyppi	Väri	Mitta a mm	Pakk. Kappale	Paino kg/100 kpl	Tuotenro	Tuotenro Snro
WDK HF60210RW	puhtaan- valkoinen	250	2	39,000	6192971	1418415
WDK HF60210CW	valkoinen	250	2	39,000	6161553	
WDK HF60210LGR	vaalean- harmaa	250	2	39,000	6183476	
WDK HF60210GR	kiven- harmaa	250	2	39,000	6022391	

PVC Polyvinyylikloridi

€/kpl

Tasokulma WDK asennuskanavien suunnanmuutoksiin.

Tasokulma

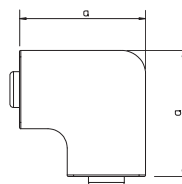

Tyyppi	Väri	Mitta a mm	Mitta b mm	Pakk. Kappale	Paino kg/100 kpl	Tuotenro	Tuotenro Snro
WDK HE60210RW	puhtaan- valkoinen	210	60	10	5,400	6193358	1418417
WDK HE60210CW	valkoinen	210	60	10	5,400	6162851	
WDK HE60210LGR	vaalean- harmaa	210	60	10	5,400	6183867	
WDK HE60210GR	kiven- harmaa	210	60	10	5,400	6022561	

PVC Polyvinyylikloridi

€/kpl

Päätäkappale asennuskanavien WDK sulkemiseen.

Päätäkappale

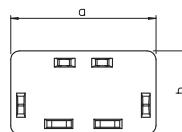

Asennuskanava, tyyppi WDK 80170

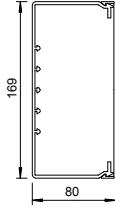

Tyyppi	Väri	Pituus mm	Pakk. m	Paino kg/100 m	Tuotenro
WDK80170RW	puhtaan- valkoinen	2000	8	214,000	6191304
WDK80170CW	valkoinen	2000	8	214,000	6026176
WDK80170LGR	vaalean- harmaa	2000	8	214,000	6027229
WDK80170GR	kiven- harmaa	2000	8	214,000	6026184

PVC Polyvinyylikloridi

€/m

Asennuskanava kannella, pohjareijityksellä.

Sisäkulma

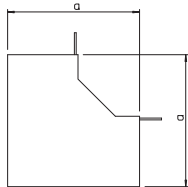

Tyyppi	Väri	Mitta a mm	Pakk. Kappale	Paino kg/100 kpl	Tuotenro
WDK HI80170RW	puhtaan- valkoinen	150	2	20,000	6192106
WDK HI80170CW	valkoinen	150	2	20,000	6160484
WDK HI80170LGR	vaalean- harmaa	150	2	20,000	6182305
WDK HI80170GR	kiven- harmaa	150	2	20,000	6024467

PVC Polyvinyylikloridi

€/kpl

Sisäkulma WDK asennuskanavien suunnanvaihtoon.

Ulkokulma

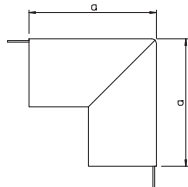

Tyyppi	Väri	Mitta a mm	Pakk. Kappale	Paino kg/100 kpl	Tuotenro
WDK HA80170RW	puhtaan- valkoinen	150	2	27,500	6192416
WDK HA80170CW	valkoinen	150	2	27,500	6161103
WDK HA80170LGR	vaalean- harmaa	150	2	27,500	6182712
WDK HA80170GR	kiven- harmaa	150	2	27,500	6024564

PVC Polyvinyylikloridi

€/kpl

Ulkukulma asennuskanavien WDK suunnanvaihtoon.

T-kappaleen ja X-kappaleen kansi

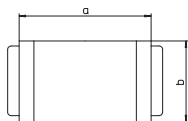

Tyyppi	Väri	Mitta a mm	Mitta b mm	Pakk. Kappale	Paino kg/100 kpl	Tuotenro
WDK HK80170RW	puhtaan- valkoinen	282	173	2	29,000	6192718
WDK HK80170CW	valkoinen	282	173	2	29,000	6162401
WDK HK80170LGR	vaalean- harmaa	282	173	2	29,000	6183123
WDK HK80170GR	kiven- harmaa	282	173	2	29,000	6024793

PVC Polyvinyylikloridi

€/kpl

T-kappale asennuskanavien WDK suunnanvaihtoon.



Tyyppi	Väri	Mitta a mm	Pakk. Kappale	Paino kg/100 kpl	Tuotenro
WDK HF80170RW	puhtaan- valkoinen	206	2	27,500	6193021
WDK HF80170CW	valkoinen	206	2	27,500	6161707
WDK HF80170LGR	vaalean- harmaa	206	2	27,500	6183522
WDK HF80170GR	kiven- harmaa	206	2	27,500	6024610

PVC Polyvinyylikloridi €/kpl

Tasokulma WDK asennuskanavien suunnanmuutoksiin.

Tasokulma

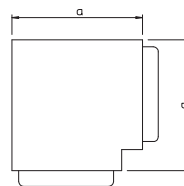

Tyyppi	Väri	Mitta a mm	Mitta b mm	Pakk. Kappale	Paino kg/100 kpl	Tuotenro
WDK HE80170RW	puhtaan- valkoinen	150	80	10	11,900	6193387
WDK HE80170CW	valkoinen	150	80	10	11,900	6163009
WDK HE80170LGR	vaalean- harmaa	150	80	10	11,900	6183913
WDK HE80170GR	kiven- harmaa	150	80	10	11,900	6024858

PVC Polyvinyylikloridi €/kpl

Päätykappale asennuskanavien WDK sulkemiseen.

Päätykappale

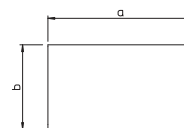

Asennuskanava, tyyppi WDK 80210

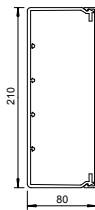

Tyyppi	Väri	Pituus mm	Pakk. m	Paino kg/100 m	Tuotenro	Tuotenro Snro
WDK80210RW	puhtaan- valkoinen	2000	8	240,000	6191312	1418405
WDK80210CW	valkoinen	2000	8	240,000	6026206	
WDK80210LGR	vaalean- harmaa	2000	8	240,000	6027237	
WDK80210GR	kiven- harmaa	2000	8	240,000	6026192	

PVC Polyvinyylikloridi

€/m

Asennuskanava kannella, pohjareijityksellä.

Sisäkulma

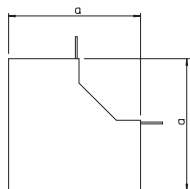

Tyyppi	Väri	Mitta a mm	Pakk. Kappale	Paino kg/100 kpl	Tuotenro	Tuotenro Snro
WDK HI80210RW	puhtaan- valkoinen	150	2	21,500	6192110	1418419
WDK HI80210CW	valkoinen	150	2	21,500	6160492	
WDK HI80210LGR	vaalean- harmaa	150	2	21,500	6182313	
WDK HI80210GR	kiven- harmaa	150	2	21,500	6024475	

PVC Polyvinyylikloridi

€/kpl

Sisäkulma WDK asennuskanavien suunnanvaihtoon.

Ulkukulma

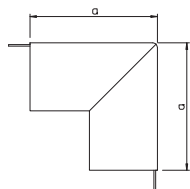

Tyyppi	Väri	Mitta a mm	Pakk. Kappale	Paino kg/100 kpl	Tuotenro	Tuotenro Snro
WDK HA80210RW	puhtaan- valkoinen	150	2	32,000	6192420	1418421
WDK HA80210CW	valkoinen	150	2	32,000	6161111	
WDK HA80210LGR	vaalean- harmaa	150	2	32,000	6182720	
WDK HA80210GR	kiven- harmaa	150	2	32,000	6024572	

PVC Polyvinyylikloridi

€/kpl

Ulkukulma asennuskanavien WDK suunnanvaihtoon.

T-kappaleen ja X-kappaleen kansi

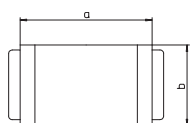

Tyyppi	Väri	Mitta a mm	Mitta b mm	Pakk. Kappale	Paino kg/100 kpl	Tuotenro	Tuotenro Snro
WDK HK80210RW	puhtaan- valkoinen	282	213	2	34,500	6192722	1418424
WDK HK80210CW	valkoinen	282	213	2	34,500	6162428	
WDK HK80210LGR	vaalean- harmaa	282	213	2	34,500	6183131	
WDK HK80210GR	kiven- harmaa	282	213	2	34,500	6024807	

PVC Polyvinyylikloridi

€/kpl

T-kappale asennuskanavien WDK suunnanvaihtoon.



Tyyppi	Väri	Mitta a mm	Pakk. Kappale	Paino kg/100 kpl	Tuotenro	Tuotenro Snro
WDK HF80210RW	puhtaan- valkoinen	247	2	35,000	6193025	1418426
WDK HF80210CW	valkoinen	247	2	35,000	6161715	
WDK HF80210LGR	vaalean- harmaa	247	2	35,000	6183530	
WDK HF80210GR	kiven- harmaa	247	2	35,000	6024629	

PVC Polyvinyylikloridi

€/kpl

Tasokulma WDK asennuskanavien suunnanmuutoksiin.

Tasokulma

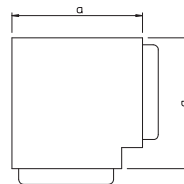

Tyyppi	Väri	Mitta a mm	Mitta b mm	Pakk. Kappale	Paino kg/100 kpl	Tuotenro	Tuotenro Snro
WDK HE80210RW	puhtaan- valkoinen	150	80	10	14,500	6193391	1418428
WDK HE80210CW	valkoinen	150	80	10	14,500	6163017	
WDK HE80210LGR	vaalean- harmaa	150	80	10	14,500	6183921	
WDK HE80210GR	kiven- harmaa	150	80	10	14,500	6024874	

PVC Polyvinyylikloridi

€/kpl

Päätäkappale asennuskanavien WDK sulkemiseen.

Päätäkappale

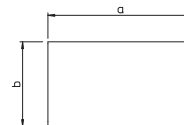

Asennuskanava, tyyppi WDK 100130

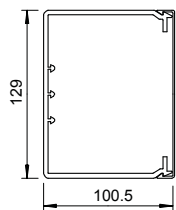

Tyyppi	Väri	Pituus mm	Pakk. m	Paino kg/100 m	Tuoteno	Tuoteno Snro
WDK100130RW	puhtaanvalkoinen	2000	8	214,000	6191347	
WDK100130CW	valkoinen	2000	8	214,000	6026273	1418321
WDK100130LGR	vaaleanharmaa	2000	8	214,000	6027245	
WDK100130GR	kivenharmaa	2000	8	214,000	6026281	

PVC Polyvinyylikloridi

€/m

Asennuskanava kannella, pohjareitityksellä.

Sisäkulma

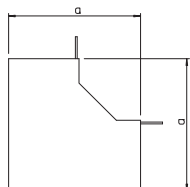

Tyyppi	Väri	Mitta a mm	Pakk. Kappale	Paino kg/100 kpl	Tuoteno	Tuoteno Snro
WDK HI100130RW	puhtaanvalkoinen	170	2	17,500	6192114	
WDK HI100130CW	valkoinen	170	2	17,500	6160522	1418339
WDK HI100130LGR	vaaleanharmaa	170	2	17,500	6182348	
WDK HI100130GR	kivenharmaa	170	2	17,500	6024483	

PVC Polyvinyylikloridi

€/kpl

Sisäkulma WDK asennuskanavien suunnanvaihtoon.

Ulkukulma

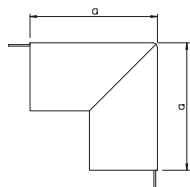

Tyyppi	Väri	Mitta a mm	Pakk. Kappale	Paino kg/100 kpl	Tuoteno	Tuoteno Snro
WDK HA100130RW	puhtaanvalkoinen	170	2	27,000	6192424	
WDK HA100130CW	valkoinen	170	2	27,000	6161154	1418357
WDK HA100130LGR	vaaleanharmaa	170	2	27,000	6182747	
WDK HA100130GR	kivenharmaa	170	2	27,000	6024580	

PVC Polyvinyylikloridi

€/kpl

Ulkukulma asennuskanavien WDK suunnanvaihtoon.

T-kappaleen ja X-kappaleen kansi

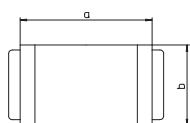

Tyyppi	Väri	Mitta a mm	Mitta b mm	Pakk. Kappale	Paino kg/100 kpl	Tuoteno
WDK HK100130RW	puhtaanvalkoinen	282	133	2	31,500	6192726
WDK HK100130CW	valkoinen	282	133	2	31,500	6162452
WDK HK100130LGR	vaaleanharmaa	282	133	2	31,500	6183166
WDK HK100130GR	kivenharmaa	282	133	2	31,500	6024815

PVC Polyvinyylikloridi

€/kpl

T-kappale asennuskanavien WDK suunnanvaihtoon.

Tyyppi	Väri	Mitta a mm	Pakk. Kappale	Paino kg/100 kpl	Tuotenro	Tuotenro Snro
WDK HF100130RW	puhtaan- valkoinen	166	2	22,500	6193029	
WDK HF100130CW	valkoinen	166	2	22,500	6161758	1418375
WDK HF100130LGR	vaalean- harmaa	166	2	22,500	6183557	
WDK HF100130GR	kiven- harmaa	166	2	22,500	6024637	

PVC Polyvinyylikloridi

€/kpl

Tasokulma WDK asennuskanavien suunnanmuutoksiin.

Tasokulma

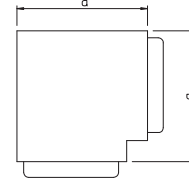

Asennuskanavat WDK, PVC



Tyyppi	Väri	Mitta a mm	Mitta b mm	Pakk. Kappale	Paino kg/100 kpl	Tuotenro	Tuotenro Snro
WDK HE100130RW	puhtaan- valkoinen	150	100	10	8,200	6193395	
WDK HE100130CW	valkoinen	150	100	10	8,200	6163041	1418393
WDK HE100130LGR	vaalean- harmaa	150	100	10	8,200	6183956	
WDK HE100130GR	kiven- harmaa	150	100	10	8,200	6024882	

PVC Polyvinyylikloridi

€/kpl

Päätäkappale asennuskanavien WDK sulkemiseen.

Päätäkappale

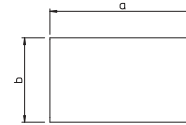

Asennuskanava, tyyppi WDK 100230

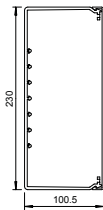

Tyyppi	Väri	Pituus mm	Pakk. m	Paino kg/100 m	Tuotenro	Tuotenro Snro
WDK100230RW	puhtaanvalkoinen	2000	4	338,000	6191355	1418407
WDK100230CW	valkoinen	2000	4	338,000	6026338	1418323
WDK100230LGR	vaaleanharmaa	2000	4	338,000	6027253	
WDK100230GR	kivenharmaa	2000	4	338,000	6026311	

PVC Polyvinyylikloridi

€/m

Asennuskanava kannella, pohjareijityksellä.

Sisäkulma

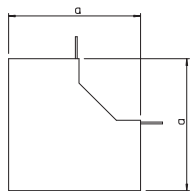

Tyyppi	Väri	Mitta a mm	Pakk. Kappale	Paino kg/100 kpl	Tuotenro	Tuotenro Snro
WDK HI100230RW	puhtaanvalkoinen	170	2	27,000	6192118	1418430
WDK HI100230CW	valkoinen	170	2	27,000	6160549	1418341
WDK HI100230LGR	vaaleanharmaa	170	2	27,000	6182364	
WDK HI100230GR	kivenharmaa	170	2	27,000	6024505	

PVC Polyvinyylikloridi

€/kpl

Sisäkulma WDK asennuskanavien suunnanvaihtoon.

Ulkukulma

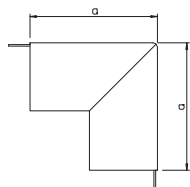

Tyyppi	Väri	Mitta a mm	Pakk. Kappale	Paino kg/100 kpl	Tuotenro	Tuotenro Snro
WDK HA100230RW	puhtaanvalkoinen	170	2	30,000	6192428	1418432
WDK HA100230CW	valkoinen	170	2	30,000	6161170	1418359
WDK HA100230LGR	vaaleanharmaa	170	2	30,000	6182763	
WDK HA100230GR	kivenharmaa	170	2	30,000	6024688	

PVC Polyvinyylikloridi

€/kpl

Ulkukulma asennuskanavien WDK suunnanvaihtoon.

T-kappaleen ja X-kappaleen kansi

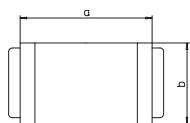

Tyyppi	Väri	Mitta a mm	Mitta b mm	Pakk. Kappale	Paino kg/100 kpl	Tuotenro	Tuotenro Snro
WDK HK100230RW	puhtaanvalkoinen	282	233	2	39,000	6192730	1418434
WDK HK100230CW	valkoinen	282	233	2	39,000	6162479	
WDK HK100230LGR	vaaleanharmaa	282	233	2	39,000	6183182	
WDK HK100230GR	kivenharmaa	282	233	2	39,000	6024718	

PVC Polyvinyylikloridi

€/kpl

T-kappale asennuskanavien WDK suunnanvaihtoon.

Tyyppi	Väri	Mitta a mm	Pakk. Kappale	Paino kg/100 kpl	Tuotenumero	Tuotenumero Snro
WDK HF100230RW	puhtaan- valkoinen	266	2	48,000	6193033	1418436
WDK HF100230CW	valkoinen	266	2	48,000	6161774	1418377
WDK HF100230LGR	vaalean- harmaa	266	2	48,000	6183573	
WDK HF100230GR	kiven- harmaa	266	2	48,000	6024653	

PVC Polyvinyylikloridi

€/kpl

Tasokulma WDK asennuskanavien suunnanmuutoksiin.

Tasokulma

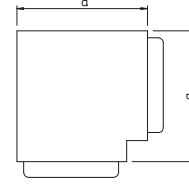

Asennuskanavat WDK, PVC



Tyyppi	Väri	Mitta a mm	Mitta b mm	Pakk. Kappale	Paino kg/100 kpl	Tuotenumero	Tuotenumero Snro
WDK HE100230RW	puhtaan- valkoinen	230	100	5	10,300	6193399	1418438
WDK HE100230CRW	valkoinen	230	100	5	10,300	6163076	1418395
WDK HE100230LGR	vaalean- harmaa	230	100	5	10,300	6183980	
WDK HE100230GR	kiven- harmaa	230	100	5	10,300	6024904	

PVC Polyvinyylikloridi

€/kpl

Päätäkappale asennuskanavien WDK sulkemiseen.

Päätäkappale

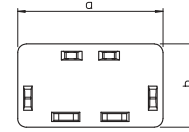

Väliseinä asennuskanava, sivu 40 mm

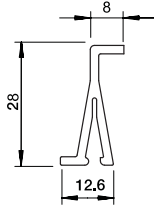

Tyyppi	Väri	Pituus mm	Pakk. m	Paino kg/100 m	Tuotenro	Tuotenro Snro
2371 40	vaalean-harmaa	2000	60	13,500	6023096	1418144

PVC Polyvinyylikloridi €/m
Väliseinä asennuskanavien WDK ja pistorasiapylväiden ISS jakamiseen eri jännitteiden mukaan, kanavan sivumitta 40 mm.

Väliseinä asennuskanava, sivu 60 mm

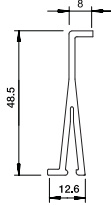

Tyyppi	Väri	Pituus mm	Pakk. m	Paino kg/100 m	Tuotenro	Tuotenro Snro
2371 60	vaalean-harmaa	2000	40	17,000	6023118	1418145

PVC Polyvinyylikloridi €/m
Väliseinä asennuskanavien WDK jakamiseen eri jännitteiden mukaan, kanavan sivumitta 60 mm.

Väliseinä asennuskanava, sivu 80 mm

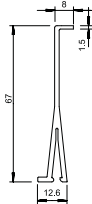

Tyyppi	Väri	Pituus mm	Pakk. m	Paino kg/100 m	Tuotenro	Tuotenro Snro
2371 80	vaalean-harmaa	2000	40	33,000	6026982	1418147

PVC Polyvinyylikloridi €/m
Väliseinä asennuskanavien WDK jakamiseen eri jännitteiden mukaan, kanavan sivumitta 80 mm.

Väliseinä asennuskanava, sivu 100 mm

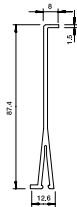

Tyyppi	Väri	Pituus mm	Pakk. m	Paino kg/100 m	Tuotenro	Tuotenro Snro
2371 100	vaalean-harmaa	2000	20	40,000	6026990	1418146

PVC Polyvinyylikloridi €/m
Väliseinä asennuskanavien WDK jakamiseen eri jännitteiden mukaan, kanavan sivumitta 100 mm.

Kojerasia

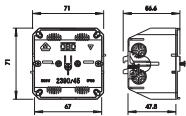

Tyyppi	Väri	Pakk. Kappale	Paino kg/100 kpl	Tuotenro
2390	vaalean-harmaa	5	4,700	6023207

PVC Polyvinyylikloridi €/kpl
Kojerasia kalusteiden asennukseen kiinnitysrenkaalla ja kiinnityssangalla asennuskanaviin WDK, joiden sivumitta on 60 mm. Kojerasia painetaan asennuskanavan pohjaan kiinnityskohtiin ja kiinnitetään keskeltä ruuvilla.

Kansi 1-osaiselle kojerasialle, asennuskanava pohja 110 mm

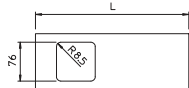

Tyyppi	Väri	Pituus mm	Pakk. Kappale	Paino kg/100 kpl	Tuotenro
D2-1 110RW	puhtaan- valkoinen	300	10	8,000	6194036
D2-1 110CW	valkoinen	300	10	8,000	6169309

PVC Polyvinyylikloridi €/kpl
Kansi, 1-osaiselle kojerasialle asennuskanavien WDK kojeasennukseen.

Kansi 2-osaiselle kojerasialle, asennuskanava pohja 110 mm

Tyyppi	Väri	Pituus mm	Pakk. Kappale	Paino kg/100 kpl	Tuotenro
D2-2 110GR	kivenharmaa	300	10	6,500	6159370
D2-2 110CW	valkoinen	300	10	6,500	6169376
D2-2 110RW	puhtaanvalkoinen	300	10	6,500	6194109

PVC Polyvinyylidloridi

€/kpl

Kansi, 2-osaiselle kojerasialle asennuskanavien WDK kojeasennukseen.

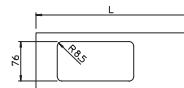

Kansi 3-osaiselle kojerasialle, asennuskanava pohja 110 mm

Tyyppi	Väri	Pituus mm	Pakk. Kappale	Paino kg/100 kpl	Tuotenro
D2-3 110CW	valkoinen	300	10	5,000	6169430
D2-3 110RW	puhtaanvalkoinen	300	10	5,000	6194184

PVC Polyvinyylidloridi

€/kpl

Kansi, 3-osaiselle kojerasialle asennuskanavien WDK kojeasennukseen.

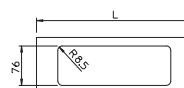

Kansi 1-osaiselle kojerasialle, asennuskanava pohja 130 mm

Tyyppi	Väri	Pituus mm	Pakk. Kappale	Paino kg/100 kpl	Tuotenro
D2-1 130RW	puhtaanvalkoinen	300	10	9,000	6194044
D2-1 130CW	valkoinen	300	10	9,000	6169317

PVC Polyvinyylidloridi

€/kpl

Kansi, 1-osaiselle kojerasialle asennuskanavien WDK kojeasennukseen.

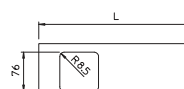

Kansi 2-osaiselle kojerasialle, asennuskanava pohja 130 mm

Tyyppi	Väri	Pituus mm	Pakk. Kappale	Paino kg/100 kpl	Tuotenro
D2-2 130RW	puhtaanvalkoinen	300	10	7,500	6194117
D2-2 130CW	valkoinen	300	10	7,500	6169384

PVC Polyvinyylidloridi

€/kpl

Kansi, 2-osaiselle kojerasialle asennuskanavien WDK kojeasennukseen.

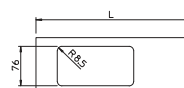

Kansi 3-osaiselle kojerasialle, asennuskanava pohja 130 mm

Tyyppi	Väri	Pituus mm	Pakk. Kappale	Paino kg/100 kpl	Tuotenro
D2-3 130RW	puhtaanvalkoinen	300	10	6,200	6194192
D2-3 130CW	valkoinen	300	10	6,200	6169449

PVC Polyvinyylidloridi

€/kpl

Kansi, 3-osaiselle kojerasialle asennuskanavien WDK kojeasennukseen.

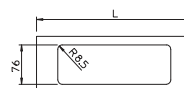

Kansi 1-osaiselle kojerasialle, asennuskanava pohja 150 mm

Tyyppi	Väri	Pituus mm	Pakk. Kappale	Paino kg/100 kpl	Tuotenro
D2-1 150RW	puhtaanvalkoinen	300	10	10,000	6194052

PVC Polyvinyylidloridi

€/kpl

Kansi, 1-osaiselle kojerasialle asennuskanavien WDK kojeasennukseen.

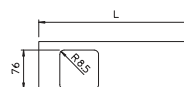

Kansi 2-osaiselle kojerasialle, asennuskanava pohja 150 mm

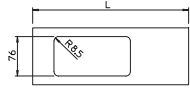

Tyyppi	Väri	Pituus mm	Pakk. Kappale	Paino kg/100 kpl	Tuotenro
D2-2 150RW	puhtaan- valkoinen	300	10	9,000	6194125
D2-2 150CW	valkoinen	300	10	9,000	6169368

PVC Polyvinyylikloridi

€/kpl

Kansi, 2-osaiselle kojerasialle asennuskanavien WDK kojeasennukseen.

Kansi 3-osaiselle kojerasialle, asennuskanava pohja 150 mm

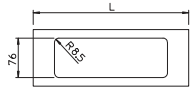

Tyyppi	Väri	Pituus mm	Pakk. Kappale	Paino kg/100 kpl	Tuotenro
D2-3 150RW	puhtaan- valkoinen	300	10	9,500	6194206
D2-3 150CW	valkoinen	300	10	9,500	6169422

PVC Polyvinyylikloridi

€/kpl

Kansi, 3-osaiselle kojerasialle asennuskanavien WDK kojeasennukseen.

Kansi 1-osaiselle kojerasialle, asennuskanava pohja 170 mm

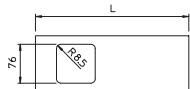

Tyyppi	Väri	Pituus mm	Pakk. Kappale	Paino kg/100 kpl	Tuotenro
D2-1 170RW	puhtaan- valkoinen	300	10	13,400	6194060
D2-1 170CW	valkoinen	300	10	13,400	6169325

PVC Polyvinyylikloridi

€/kpl

Kansi, 1-osaiselle kojerasialle asennuskanavien WDK kojeasennukseen.

Kansi 2-osaiselle kojerasialle, asennuskanava pohja 170 mm

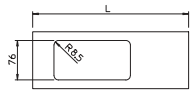

Tyyppi	Väri	Pituus mm	Pakk. Kappale	Paino kg/100 kpl	Tuotenro
D2-2 170RW	puhtaan- valkoinen	300	10	12,000	6194133

PVC Polyvinyylikloridi

€/kpl

Kansi, 2-osaiselle kojerasialle asennuskanavien WDK kojeasennukseen.

Kansi 3-osaiselle kojerasialle, asennuskanava pohja 170 mm

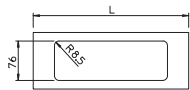

Tyyppi	Väri	Pituus mm	Pakk. Kappale	Paino kg/100 kpl	Tuotenro
D2-3 170RW	puhtaan- valkoinen	300	10	10,300	6194214

PVC Polyvinyylikloridi

€/kpl

Kansi, 3-osaiselle kojerasialle asennuskanavien WDK kojeasennukseen.

Kansi 2-osaiselle kojerasialle, asennuskanava pohja 210 mm

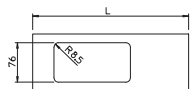

Tyyppi	Väri	Pituus mm	Pakk. Kappale	Paino kg/100 kpl	Tuotenro
D2-2 210RW	puhtaan- valkoinen	300	10	17,700	6194141

PVC Polyvinyylikloridi

€/kpl

Kansi, 2-osaiselle kojerasialle asennuskanavien WDK kojeasennukseen.



Tyyppi	Väri	Pakk. Kappale	Paino kg/100 kpl	Tuotenro
2392	vaalean-harmaa	5	10,500	6024009

PA/GF Polyamidi, lasikuituvahvisteinen

€/kpl

Kojerasia CEE-pistorasioiden asennukseen WDK-kanaviin. Sopii käytettäväksi myös upotettuna kalusterasiana CEE-pistorasioille.

CCE-kojerasia

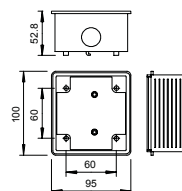

Tyyppi	Väri	Mitta a mm	Mitta b mm	Pakk. Kappale	Paino kg/100 kpl	Tuotenro
2393 16	kiven-harmaa	110	96	5	4,000	6024025

PVC Polyvinyylilokloridi

€/kpl

Adapteri CEE-pistorasioille 16 A. CEE-pistorasiaa asennettaessa adapteri sijoitetaan kanavan kannen taakse. Sopii 400 V CEE 16A 5-nap. 6h, tuotenro 6109874.

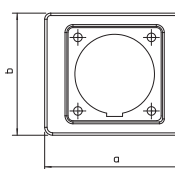

CEE-adapteri 16 A

Tyyppi	Väri	Mitta a mm	Mitta b mm	Pakk. Kappale	Paino kg/100 kpl	Tuotenro
2393 32	kiven-harmaa	110	96	5	4,000	6024033

PVC Polyvinyylilokloridi

€/kpl

Sovitin voimapistorasioille CEE 32 A.

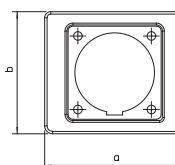

CEE-adapteri 32 A

Tyyppi	Tulpan Ø mm	Pituus mm	Läh- laatikko Kappale	Pakk. Kappale	Paino kg/100 kpl	Tuotenro
910 SD 6X35	6	35	1200	100	0,310	2351056

PA Polyamidi

€/100 kpl

Lyöntitulppa: teräs, galvaanisesti sinkitty, läpinäkyväksi passivoitu.

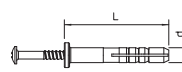

Lyöntitulppa

Päätykappale

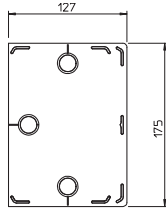

Tyyppi	Väri	Mitta a mm	Mitta b mm	Pakk. Kappale	Paino kg/100 kpl	Tuotenro
RK-E1117LGR	vaalean- harmaa	175	127	2	13,500	6156231
RK-E1117GR	kiven- harmaa	175	127	2	13,500	6156223

PVC Polyvinyylidloridi €/kpl

Päätykappale asennuskotelon kiinnittämiseen ja päätyjen sulkemiseen. Tarvitavat kiinnikkeet tyyppi 2955 GL kuuluvat toimitukseen.

Yläosa



Tyyppi	Väri	Pituus mm	Pakk. m	Paino kg/100 m	Tuotenro
2410 110LGR	vaalean- harmaa	2000	16	34,000	6028152
2410 110GR	kiven- harmaa	2000	16	34,000	6022715

PVC Polyvinyylidloridi €/m

Asennuskotelon kansi.

Kansi

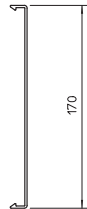

Tyyppi	Väri	Pituus mm	Pakk. m	Paino kg/100 m	Tuotenro
2410 170LGR	vaalean- harmaa	2000	52	56,700	6028187
2410 170GR	kiven- harmaa	2000	52	56,700	6022758

PVC Polyvinyylidloridi €/m

Asennuskotelon kansi.

Kiinnityskappale

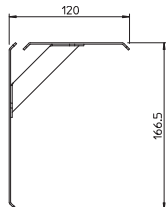

Tyyppi	Mitta a mm	Mitta b mm	Pakk. Kappale	Paino kg/100 kpl	Tuotenro
RK-K1117	120	166	2	9,000	6156207

St Teräs €/kpl

FS kuumasinkitystä ohutlevystä DIN EN 10327 ~ 20 µm

Kansikiinnike asennuskotelon kansien kiinnittämiseen. Niillä estetään kansien taipuminen.





**Asennuskanavat WDKH,
halogeenivapaa**

Asennuskanavat WDKH, halogeenivapaa

	Halogeenivapaa asennuskanava, sivumitta 10 mm	186
	Halogeenivapaa asennuskanava, sivumitta 15 mm	187
	Halogeenivapaa asennuskanava, sivumitta 20 mm	188
	Halogeenivapaa asennuskanava, sivumitta 30 mm	190
	Halogeenivapaa asennuskanava, sivumitta 40 mm	192
	Halogeenivapaa asennuskanava, sivumitta 60 mm	194
	Halogeenivapaa asennuskanava, sivumitta 60 mm	196
	Halogeenivapaa asennuskanava, sivumitta 60 mm	198
	Asennustarvikkeet WDKH, halogeenivapaa	200

Asennuskanava, tyyppi WDK-H 10020

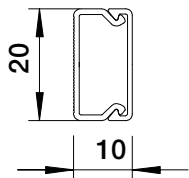

Tyyppi	Väri	Pituus mm	Pakk. m	Paino kg/100 m	Tuotenro	Tuotenro Snro
WDKH-10020RW	puhtaan- valkoinen	2000	96	8,500	6175375	1418660

PC/ABS Polykarbonaatti/akryylinitriili-butadieenistyreeni

€/m

Kanavan kansi ja kanava pohjareijityksellä halogeenivapaasta muovista.

Sisäkulma

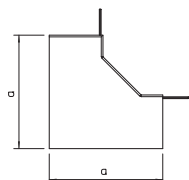

Tyyppi	Väri	Mitta a mm	Pakk. Kappale	Paino kg/100 kpl	Tuotenro	Tuotenro Snro
WDKH-I10020RW	puhtaan- valkoinen	30	4	0,240	6175572	1418661

PC/ABS Polykarbonaatti/akryylinitriili-butadieenistyreeni

€/kpl

Sisäkulman kansi halogeenivapaiden asennuskanavien WDKH suunnanvaihtoon.

Ulkokulma

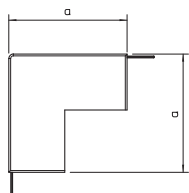

Tyyppi	Väri	Mitta a mm	Pakk. Kappale	Paino kg/100 kpl	Tuotenro	Tuotenro Snro
WDKH-A10020RW	puhtaan- valkoinen	30	4	0,280	6175612	1418662

PC/ABS Polykarbonaatti/akryylinitriili-butadieenistyreeni

€/kpl

Ulkokulman kansi halogeenivapaiden WDKH-asennuskanavien suunnanvaihtoon.

Tasokulma

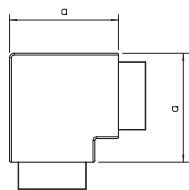

Tyyppi	Väri	Mitta a mm	Pakk. Kappale	Paino kg/100 kpl	Tuotenro	Tuotenro Snro
WDKH-F10020RW	puhtaan- valkoinen	40	4	0,320	6175648	1418663

PC/ABS Polykarbonaatti/akryylinitriili-butadieenistyreeni

€/kpl

Tasokulman kansi halogeenivapaiden WDKH-asennuskanavien suunnanvaihtoon.

T-kappale

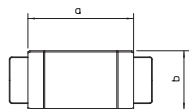

Tyyppi	Väri	Mitta a mm	Mitta b mm	Pakk. Kappale	Paino kg/100 kpl	Tuotenro	Tuotenro Snro
WDKH-T10020RW	puhtaan- valkoinen	45	34	4	0,320	6175684	1418664

PC/ABS Polykarbonaatti/akryylinitriili-butadieenistyreeni

€/kpl

T-kappaleen ja X-kappaleen kansi halogeenivapaiden asennuskanavien WDKH suunnanvaihtoon.

Päätykappale

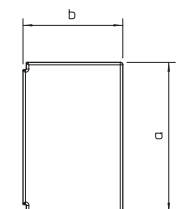

Tyyppi	Väri	Mitta a mm	Mitta b mm	Pakk. Kappale	Paino kg/100 kpl	Tuotenro	Tuotenro Snro
WDKH-E10020RW	puhtaan- valkoinen	22	11	10	0,080	6175540	1418665

PC/ABS Polykarbonaatti/akryylinitriili-butadieenistyreeni

€/kpl

Päätykappale halogeenivapaiden asennuskanavien WDKH sulkemiseen.

Asennuskanava, tyyppi WDKH-15030

Tyyppi	Väri	Pituus mm	Pakk. m	Paino kg/100 m	Tuotenro	Tuotenro Snro
WDKH-15030RW	puhtaan- valkoinen	2000	48	15,000	6175390	1418670

PC/ABS Polykarbonaatti/akryliniiriili-butadieenistyyrieni €/m

Kanavan kansi ja kanava pohjareitityksellä halogeenivapaasta muovista.

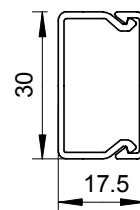

Sisäkulma

Tyyppi	Väri	Mitta a mm	Pakk. Kappale	Paino kg/100 kpl	Tuotenro	Tuotenro Snro
WDKH-I15030RW	puhtaan- valkoinen	38,5	4	0,780	6175578	1418671

PC/ABS Polykarbonaatti/akryliniiriili-butadieenistyyrieni €/kpl

Sisäkulman kansi halogeenivapaiden asennuskanavien WDKH suunnanvaihtoon.

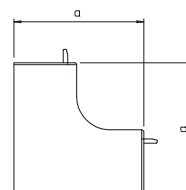

Ulkokulma

Tyyppi	Väri	Mitta a mm	Pakk. Kappale	Paino kg/100 kpl	Tuotenro	Tuotenro Snro
WDKH-A15030RW	puhtaan- valkoinen	38,5	4	0,760	6175618	1418672

PC/ABS Polykarbonaatti/akryliniiriili-butadieenistyyrieni €/kpl

Ulkokulman kansi halogeenivapaiden WDKH-asennuskanavien suunnanvaihtoon.

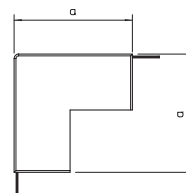

Tasokulma

Tyyppi	Väri	Mitta a mm	Pakk. Kappale	Paino kg/100 kpl	Tuotenro	Tuotenro Snro
WDKH-F15030RW	puhtaan- valkoinen	53	4	0,700	6175654	1418673

PC/ABS Polykarbonaatti/akryliniiriili-butadieenistyyrieni €/kpl

Tasokulman kansi halogeenivapaiden WDKH-asennuskanavien suunnanvaihtoon.

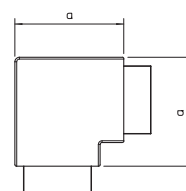

T-kappale

Tyyppi	Väri	Mitta a mm	Mitta b mm	Pakk. Kappale	Paino kg/100 kpl	Tuotenro	Tuotenro Snro
WDKH-T15030RW	puhtaan- valkoinen	73	53	4	0,800	6175690	1418674

PC/ABS Polykarbonaatti/akryliniiriili-butadieenistyyrieni €/kpl

T-kappaleen ja X-kappaleen kansi halogeenivapaiden asennuskanavien WDKH suunnanvaihtoon.

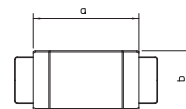

Päätäkappale

Tyyppi	Väri	Mitta a mm	Mitta b mm	Pakk. Kappale	Paino kg/100 kpl	Tuotenro	Tuotenro Snro
WDKH-E15030RW	puhtaan- valkoinen	30	17	10	0,220	6175546	1418675

PC/ABS Polykarbonaatti/akryliniiriili-butadieenistyyrieni €/kpl

Päätäkappale halogeenivapaiden asennuskanavien WDKH sulkemiseen.

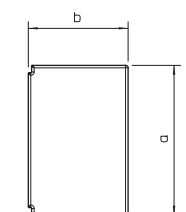

Asennuskanava, tyyppi WDKH-20020

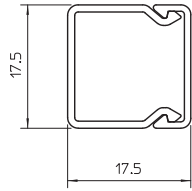

Tyyppi	Väri	Pituus mm	Pakk. m	Paino kg/100 m	Tuotenumero	Tuotenumero Snro
WDKH-20020RW	puhtaanvalkoinen	2000	48	8,800	6175400	1418600
WDKH-20020LGR	vaaleanharmaa	2000	48	8,800	6175460	

PC/ABS Polykarbonaatti/akryyliniitrili-butadieenistyreeni

€/m

Kanavan kansi ja kanava pohjareityksellä halogeenivapaasta muovista.

Sisäkulma

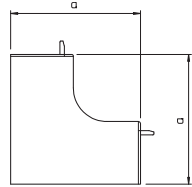

Tyyppi	Väri	Mitta a mm	Pakk. Kappale	Paino kg/100 kpl	Tuotenumero	Tuotenumero Snro
WDKH-I20020RW	puhtaanvalkoinen	38,5	4	0,450	6175581	1418601
WDKH-I20020LGR	vaaleanharmaa	38,5	4	0,450	6175964	

PC/ABS Polykarbonaatti/akryyliniitrili-butadieenistyreeni

€/kpl

Sisäkulman kansi halogeenivapaiden asennuskanavien WDKH suunnanvaihtoon.

Ulkokulma

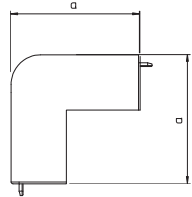

Tyyppi	Väri	Mitta a mm	Pakk. Kappale	Paino kg/100 kpl	Tuotenumero	Tuotenumero Snro
WDKH-A20020RW	puhtaanvalkoinen	38,5	4	0,520	6175624	1418602
WDKH-A20020LGR	vaaleanharmaa	38,5	4	0,520	6176000	

PC/ABS Polykarbonaatti/akryyliniitrili-butadieenistyreeni

€/kpl

Ulkokulman kansi halogeenivapaiden WDKH-asennuskanavien suunnanvaihtoon.

Tasokulma

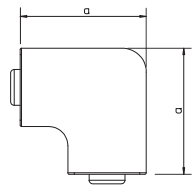

Tyyppi	Väri	Mitta a mm	Pakk. Kappale	Paino kg/100 kpl	Tuotenumero	Tuotenumero Snro
WDKH-F20020RW	puhtaanvalkoinen	38	4	0,440	6175658	1418603
WDKH-F20020LGR	vaaleanharmaa	38	4	0,440	6176036	

PC/ABS Polykarbonaatti/akryyliniitrili-butadieenistyreeni

€/kpl

Tasokulman kansi halogeenivapaiden asennuskanavien WDK-H suunnanvaihtoon.

T-kappale

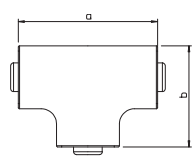

Tyyppi	Väri	Mitta a mm	Mitta b mm	Pakk. Kappale	Paino kg/100 kpl	Tuotenumero	Tuotenumero Snro
WDKH-T20020RW	puhtaanvalkoinen	57	53,5	4	0,520	6175694	1418604
WDKH-T20020LGR	vaaleanharmaa	57	53,5	4	0,520	6176072	

PC/ABS Polykarbonaatti/akryyliniitrili-butadieenistyreeni

€/kpl

T-kappaleen kansi halogeenivapaiden asennuskanavien WDK-H suunnanvaihtoon.

Päätykappale

Tyyppi	Väri	Mitta a mm	Mitta b mm	Pakk. Kappale	Paino kg/100 kpl	Tuotenumero	Snrro
WDKH-E20020RW	puhtaan- valkoinen	19	18	10	0,130	6175550	1418605
WDKH-E20020LGR	vaalean- harmaa	19	18	10	0,130	6175928	

PC/ABS Polykarbonaatti/akryliniiriili-butadieenistyreeni

€/kpl

Päätykappale halogeenivapaiden asennuskanavien WDKH sulkemiseen.

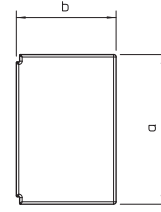

Asennuskanava, tyyppi WDKH-30045

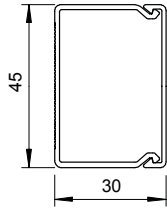

Tyyppi	Väri	Pituus mm	Pakk. m	Paino kg/100 m	Tuotenro	Tuotenro Snro
WDKH-30045RW	puhtaanvalkoinen	2000	48	24,900	6175405	1418610
WDKH-30045LGR	vaaleanharmaa	2000	48	24,900	6175463	

PC/ABS Polykarbonaatti/akryliiniitrili-butadieenistyreeni

€/m

Kanavan kansi ja kanava pohjareityksellä halogeenivapaasta muovista.

Sisäkulma

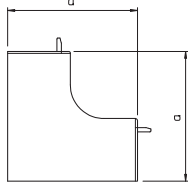

Tyyppi	Väri	Mitta a mm	Pakk. Kappale	Paino kg/100 kpl	Tuotenro	Tuotenro Snro
WDKH-I30045RW	puhtaanvalkoinen	60	4	1,600	6175590	1418611
WDKH-I30045LGR	vaaleanharmaa	60	4	1,600	6175968	

PC/ABS Polykarbonaatti/akryliiniitrili-butadieenistyreeni

€/kpl

Sisäkulman kansi halogeenivapaiden asennuskanavien WDKH suunnanvaihtoon.

Ulkokulma

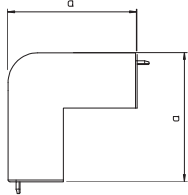

Tyyppi	Väri	Mitta a mm	Pakk. Kappale	Paino kg/100 kpl	Tuotenro	Tuotenro Snro
WDKH-A30045RW	puhtaanvalkoinen	57	4	2,000	6175626	1418612
WDKH-A30045LGR	vaaleanharmaa	57	4	2,000	6176004	

PC/ABS Polykarbonaatti/akryliiniitrili-butadieenistyreeni

€/kpl

Ulkokulman kansi halogeenivapaiden WDKH-asennuskanavien suunnanvaihtoon.

Tasokulma

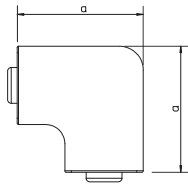

Tyyppi	Väri	Mitta a mm	Pakk. Kappale	Paino kg/100 kpl	Tuotenro	Tuotenro Snro
WDKH-F30045RW	puhtaanvalkoinen	60	4	2,000	6175662	1418613
WDKH-F30045LGR	vaaleanharmaa	60	4	2,000	6176040	

PC/ABS Polykarbonaatti/akryliiniitrili-butadieenistyreeni

€/kpl

Tasokulman kansi halogeenivapaiden WDKH-asennuskanavien suunnanvaihtoon.

T-kappale

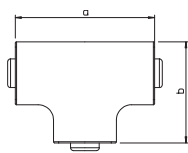

Tyyppi	Väri	Mitta a mm	Pakk. Kappale	Paino kg/100 kpl	Tuotenro	Tuotenro Snro
WDKH-T30045RW	puhtaanvalkoinen	130	4	2,400	6175698	1418614
WDKH-T30045LGR	vaaleanharmaa	130	4	2,400	6176076	

PC/ABS Polykarbonaatti/akryliiniitrili-butadieenistyreeni

€/kpl

T-kappaleen kansi halogeenivapaiden asennuskanavien WDKH suunnanvaihtoon (nouseva tai laskeva).

Päätykappale

Tyyppi	Väri	Mitta a mm	Mitta b mm	Pakk. Kappale	Paino kg/100 kpl	Tuotenro	Tuotenro Snro
WDKH-E30045RW	puhtaan- valkoinen	45	30	10	0,500	6175554	1418615
WDKH-E30045LGR	vaalean- harmaa	45	30	10	0,500	6175932	

PC/ABS Polykarbonaatti/akryliniiriili-butadieenistyreeni

€/kpl

Päätykappale halogeenivapaiden asennuskanavien WDKH sulkemiseen.

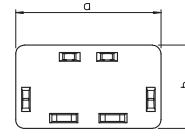

Asennuskanava, tyyppi WDKH 40060

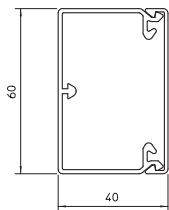

Tyyppi	Väri	Pituus mm	Pakk. m	Paino kg/100 m	Tuotenro	Tuotenro Snro
WDKH-40060RW	puhtaanvalkoinen	2000	24	44,000	6175410	1418620
WDKH-40060LGR	vaaleanharmaa	2000	24	44,000	6175466	

PC/ABS Polykarbonaatti/akryyliniitrili-butadieenistyreeni

€/m

Kanavan kansi ja kanava pohjareityksellä halogeenivapaasta muovista sisältäen 4 kansitukea.

Sisäkulma

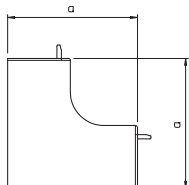

Tyyppi	Väri	Mitta a mm	Pakk. Kappale	Paino kg/100 kpl	Tuotenro	Tuotenro Snro
WDKH-40060RW	puhtaanvalkoinen	85	2	6,200	6175594	1418621
WDKH-40060LGR	vaaleanharmaa	85	2	6,200	6175972	

PC/ABS Polykarbonaatti/akryyliniitrili-butadieenistyreeni

€/kpl

Sisäkulman kansi halogeenivapaiden asennuskanavien WDKH suunnanvaihtoon.

Ulkokulma

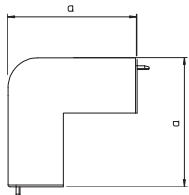

Tyyppi	Väri	Mitta a mm	Pakk. Kappale	Paino kg/100 kpl	Tuotenro	Tuotenro Snro
WDKH-A40060RW	puhtaanvalkoinen	45	2	7,000	6175630	1418622
WDKH-A40060LGR	vaaleanharmaa	45	2	7,000	6176008	

PC/ABS Polykarbonaatti/akryyliniitrili-butadieenistyreeni

€/kpl

Ulkokulman kansi halogeenivapaiden WDKH-asennuskanavien suunnanvaihtoon.

Tasokulma

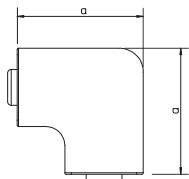

Tyyppi	Väri	Mitta a mm	Pakk. Kappale	Paino kg/100 kpl	Tuotenro	Tuotenro Snro
WDKH-F40060RW	puhtaanvalkoinen	85	2	5,100	6175666	1418623
WDKH-F40060LGR	vaaleanharmaa	85	2	5,100	6176044	

PC/ABS Polykarbonaatti/akryyliniitrili-butadieenistyreeni

€/kpl

Tasokulman kansi halogeenivapaiden asennuskanavien WDKH suunnanvaihtoon.

T-kappaleen ja X-kappaleen kansi

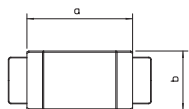

Tyyppi	Väri	Mitta a mm	Pakk. Kappale	Paino kg/100 kpl	Tuotenro	Tuotenro Snro
WDKH-T40060RW	puhtaanvalkoinen	170	2	7,600	6175702	1418624
WDKH-T40060LGR	vaaleanharmaa	170	2	7,600	6176080	

PC/ABS Polykarbonaatti/akryyliniitrili-butadieenistyreeni

€/kpl

T-kappaleen ja X-kappaleen kansi halogeenivapaiden asennuskanavien WDKH suunnanvaihtoon.

Päätykappale

Tyyppi	Väri	Mitta a mm	Mitta b mm	Pakk. Kappale	Paino kg/100 kpl	Tuotenro	Tuotenro Snro
WDKH-E40060RW	puhtaan- valkoinen	40	60	10	1,000	6175558	1418625
WDKH-E40060LGR	vaalean- harmaa	40	60	10	1,000	6175936	

PC/ABS Polykarbonaatti/akrylinitriili-butadieenistyreeni

€/kpl

Päätykappale halogeenivapaiden asennuskanavien WDKH sulkemiseen.

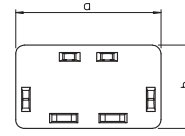

Asennuskanava, tyyppi WDKH-60090

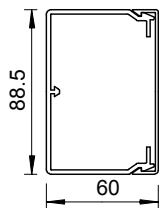

Tyyppi	Väri	Pituus mm	Pakk. m	Paino kg/100 m	Tuoteno	Tuoteno Snro
WDKH-60090RW	puhtaanvalkoinen	2000	24	81,500	6175415	1418550
WDKH-60090LGR	vaaleanharmaa	2000	24	81,500	6175469	

PC/ABS Polykarbonaatti/akryyliniitrili-butadieenistyreeni

€/m

Kanavan kansi ja kanava pohjareityksellä halogeenivapaasta muovista sisältäen 4 kansitukea.

Sisäkulma

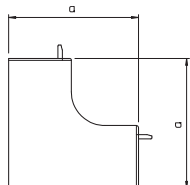

Tyyppi	Väri	Mitta a mm	Pakk. Kappale	Paino kg/100 kpl	Tuoteno	Tuoteno Snro
WDKH-I60090RW	puhtaanvalkoinen	130	2	10,700	6175598	1418551
WDKH-I60090LGR	vaaleanharmaa	130	2	10,700	6175976	

PC/ABS Polykarbonaatti/akryyliniitrili-butadieenistyreeni

€/kpl

Sisäkulman kansi halogeenivapaiden asennuskanavien WDKH suunnanvaihtoon.

Ulkokulma

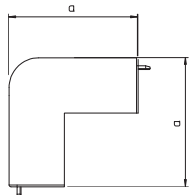

Tyyppi	Väri	Mitta a mm	Pakk. Kappale	Paino kg/100 kpl	Tuoteno	Tuoteno Snro
WDKH-A60090RW	puhtaanvalkoinen	69	2	10,700	6175634	1418552
WDKH-A60090LGR	vaaleanharmaa	69	2	10,700	6176012	

PC/ABS Polykarbonaatti/akryyliniitrili-butadieenistyreeni

€/kpl

Ulkokulman kansi halogeenivapaiden WDKH-asennuskanavien suunnanvaihtoon.

Tasokulma

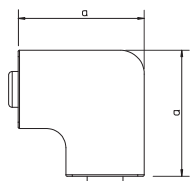

Tyyppi	Väri	Mitta a mm	Pakk. Kappale	Paino kg/100 kpl	Tuoteno	Tuoteno Snro
WDKH-F60090RW	puhtaanvalkoinen	129	2	17,100	6175670	1418553
WDKH-F60090LGR	vaaleanharmaa	129	2	17,100	6176048	

PC/ABS Polykarbonaatti/akryyliniitrili-butadieenistyreeni

€/kpl

Tasokulman kansi halogeenivapaiden asennuskanavien WDKH suunnanvaihtoon.

T-kappaleen ja X-kappaleen kansi

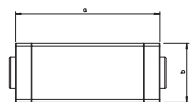

Tyyppi	Väri	Mitta a mm	Pakk. Kappale	Paino kg/100 kpl	Tuoteno	Tuoteno Snro
WDKH-T60090RW	puhtaanvalkoinen	230	2	21,500	6175706	1418554
WDKH-T60090LGR	vaaleanharmaa	230	2	21,500	6176084	

PC/ABS Polykarbonaatti/akryyliniitrili-butadieenistyreeni

€/kpl

T-kappaleen ja X-kappaleen kansi halogeenivapaiden asennuskanavien WDKH suunnanvaihtoon.

Päätykappale

Tyyppi	Väri	Mitta a mm	Mitta b mm	Pakk. Kappale	Paino kg/100 kpl	Tuotenro	Tuotenro Snro
WDKH-E60090RW	puhtaan- valkoinen	90	60	10	1,240	6175562	1418555
WDKH-E60090LGR	vaalean- harmaa	90	60	10	1,240	6175940	

PC/ABS Polykarbonaatti/akryliniiriili-butadieenistyreeni

€/kpl

Päätykappale halogeenivapaiden asennuskanavien WDKH sulkemiseen.

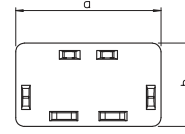

Asennuskanava, tyyppi WDKH-60110

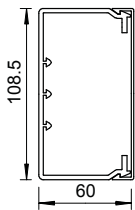

Tyyppi	Väri	Pituus mm	Pakk. m	Paino kg/100 m	Tuotenro	Tuotenro Snro
WDKH-60110RW	puhtaan- valkoinen	2000	16	95,900	6175420	1418560
WDKH-60110LGR	vaalean- harmaa	2000	16	95,900	6175472	

PC/ABS Polykarbonaatti/akryyliniitrili-butadieenistyreeni €/kpl

Kanavan kansi ja kanava pohjareityksellä halogeenivapaasta muovista sisältäen 4 kansitukea.

Sisäkulma

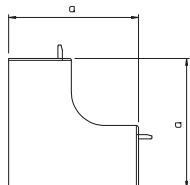

Tyyppi	Väri	Mitta a mm	Pakk. Kappale	Paino kg/100 kpl	Tuotenro	Tuotenro Snro
WDKH-I60110RW	puhtaan- valkoinen	130	2	11,000	6175602	1418561
WDKH-I60110LGR	vaalean- harmaa	130	2	11,000	6175980	

PC/ABS Polykarbonaatti/akryyliniitrili-butadieenistyreeni €/kpl

Sisäkulman kansi halogeenivapaiden asennuskanavien WDKH suunnanvaihtoon.

Ulkokulma

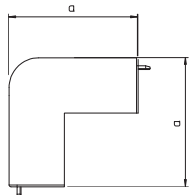

Tyyppi	Väri	Mitta a mm	Pakk. Kappale	Paino kg/100 kpl	Tuotenro	Tuotenro Snro
WDKH-A60110RW	puhtaan- valkoinen	100	2	11,200	6175638	1418562
WDKH-A60110LGR	vaalean- harmaa	100	2	11,200	6176016	

PC/ABS Polykarbonaatti/akryyliniitrili-butadieenistyreeni €/kpl

Ulkokulman kansi halogeenivapaiden WDKH-asennuskanavien suunnanvaihtoon.

Tasokulma

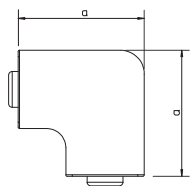

Tyyppi	Väri	Mitta a mm	Pakk. Kappale	Paino kg/100 kpl	Tuotenro	Tuotenro Snro
WDKH-F60110RW	puhtaan- valkoinen	149	2	11,400	6175674	1418563
WDKH-F60110LGR	vaalean- harmaa	149	2	11,400	6176052	

PC/ABS Polykarbonaatti/akryyliniitrili-butadieenistyreeni €/kpl

Tasokulman kansi halogeenivapaiden asennuskanavien WDK-H suunnanvaihtoon.

T-kappaleen ja X-kappaleen kansi

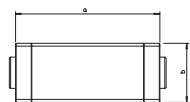

Tyyppi	Väri	Mitta a mm	Mitta b mm	Pakk. Kappale	Paino kg/100 kpl	Tuotenro	Tuotenro Snro
WDKH-T60110RW	puhtaan- valkoinen	272	65	2	21,000	6175710	1418564
WDKH-T60110LGR	vaalean- harmaa	272	65	2	21,000	6176088	

PC/ABS Polykarbonaatti/akryyliniitrili-butadieenistyreeni €/kpl

T-kappaleen ja X-kappaleen kansi halogeenivapaiden asennuskanavien WDKH suunnanvaihtoon.

Päätykappale

Tyyppi	Väri	Mitta		Pakk. Kappale	Paino kg/100 kpl	Tuotenro	Tuotenro Snro
		a mm	b mm				
WDKH-E60110RW	puhtaan- valkoinen	110	60	10	2,420	6175566	1418565
WDKH-E60110LGR	vaalean- harmaa	110	60	10	2,420	6175944	

PC/ABS Polykarbonaatti/akrylinitriili-butadieenistyreeni

€/kpl

Päätykappale halogeenivapaiden asennuskanavien WDKH sulkemiseen.

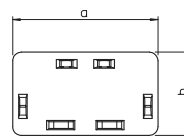

Asennuskanava, tyyppi WDKH-60150

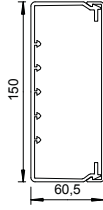

Tyyppi	Väri	Pituus mm	Pakk. m	Paino kg/100 m	Tuotenro	Tuotenro Snro
WDKH-60150RW	puhtaanvalkoinen	2000	8	146,650	6175425	1418590
WDKH-60150LGR	vaaleanharmaa	2000	8	146,650	6175475	

PC/ABS Polykarbonaatti/akryyliniitrili-butadieenistyreeni

€/m

Kanavan kansi ja kanava pohjareityksellä halogeenivapaasta muovista sisältäen 4 kansitukea.

Sisäkulma

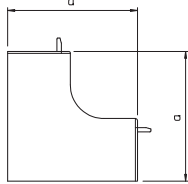

Tyyppi	Väri	Mitta a mm	Pakk. Kappale	Paino kg/100 kpl	Tuotenro	Tuotenro Snro
WDKH-I60150RW	puhtaanvalkoinen	130	2	12,300	6175606	1418591
WDKH-I60150LGR	vaaleanharmaa	130	2	12,300	6175984	

PC/ABS Polykarbonaatti/akryyliniitrili-butadieenistyreeni

€/kpl

Sisäkulman kansi halogeenivapaiden asennuskanavien WDKH suunnanvaihtoon.

Ulkokulma

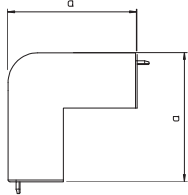

Tyyppi	Väri	Mitta a mm	Pakk. Kappale	Paino kg/100 kpl	Tuotenro	Tuotenro Snro
WDKH-A60150RW	puhtaanvalkoinen	100	2	12,400	6175642	1418592
WDKH-A60150LGR	vaaleanharmaa	100	2	12,400	6176020	

PC/ABS Polykarbonaatti/akryyliniitrili-butadieenistyreeni

€/kpl

Ulkokulman kansi halogeenivapaiden WDKH-asennuskanavien suunnanvaihtoon.

Tasokulma

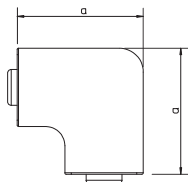

Tyyppi	Väri	Mitta a mm	Pakk. Kappale	Paino kg/100 kpl	Tuotenro	Tuotenro Snro
WDKH-F60150RW	puhtaanvalkoinen	190	2	19,000	6175678	1418593
WDKH-F60150LGR	vaaleanharmaa	190	2	19,000	6176056	

PC/ABS Polykarbonaatti/akryyliniitrili-butadieenistyreeni

€/kpl

Tasokulman kansi halogeenivapaiden asennuskanavien WDK-H suunnanvaihtoon.

T-kappaleen ja X-kappaleen kansi

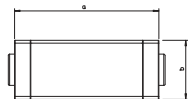

Tyyppi	Väri	Mitta a mm	Pakk. Kappale	Paino kg/100 kpl	Tuotenro	Tuotenro Snro
WDKH-T60150RW	puhtaanvalkoinen	291	2	21,800	6175714	1418594
WDKH-T60150LGR	vaaleanharmaa	291	2	21,800	6176092	

PC/ABS Polykarbonaatti/akryyliniitrili-butadieenistyreeni

€/kpl

T-kappaleen ja X-kappaleen kansi halogeenivapaiden asennuskanavien WDKH suunnanvaihtoon.

Päätykappale

Tyyppi	Väri	Mitta a mm	Mitta b mm	Pakk. Kappale	Paino kg/100 kpl	Tuotenro	Tuotenro Snro
WDKH-E60150RW	puhtaan- valkoinen	150	60	10	3,500	6175570	1418595
WDKH-E60150LGR	vaalean- harmaa	150	60	10	3,500	6175948	

PC/ABS Polykarbonaatti/akrylinitriili-butadieenistyyrieni

€/kpl

Päätykappale halogeenivapaiden asennuskanavien WDKH sulkemiseen.

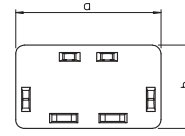

Kansituki, halogeenivapaa 60

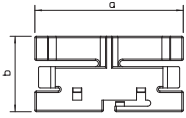

Tyyppi	Väri	Kannen leveys mm	Pakk. Kappale	Paino kg/100 kpl	Tuotenro
OTK H60	puhtaanvalkoinen	60	10	0,400	6176122
PC/ABS Polykarbonaatti/akryliiniiriili-butadieenistyreeni					€/100 kpl

Kansituella / kaapelikiinnikkeellä johdot voidaan asentaa paremmin ja helpommin asennuskanavaan WDK.

Kansituki, halogeenivapaa 90

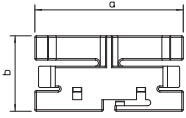

Tyyppi	Väri	Kannen leveys mm	Pakk. Kappale	Paino kg/100 kpl	Tuotenro
OTK H90	puhtaanvalkoinen	90	10	0,900	6176125
PC/ABS Polykarbonaatti/akryliiniiriili-butadieenistyreeni					€/100 kpl

Kansituella / kaapelikiinnikkeellä johdot voidaan asentaa paremmin ja helpommin asennuskanavaan WDK.

Kansituki, halogeenivapaa 110

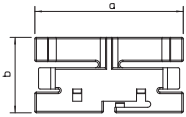

Tyyppi	Väri	Kannen leveys mm	Pakk. Kappale	Paino kg/100 kpl	Tuotenro
OTK H110	puhtaanvalkoinen	110	10	1,200	6176128
PC/ABS Polykarbonaatti/akryliiniiriili-butadieenistyreeni					€/100 kpl

Kansituella / kaapelikiinnikkeellä johdot voidaan asentaa paremmin ja helpommin asennuskanavaan WDK.

Kansituki, halogeenivapaa 150

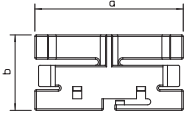

Tyyppi	Väri	Kannen leveys mm	Pakk. Kappale	Paino kg/100 kpl	Tuotenro
OTK H150	puhtaanvalkoinen	150	10	2,500	6176131
PC/ABS Polykarbonaatti/akryliiniiriili-butadieenistyreeni					€/100 kpl

Kansituella / kaapelikiinnikkeellä johdot voidaan asentaa paremmin ja helpommin asennuskanavaan WDK.

Väliseinä, halogeenivapaa 40

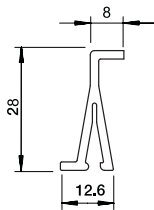

Tyyppi	Väri	Mitta a mm	Pakk. m	Paino kg/100 m	Tuotenro Snro
WDKH-TW40GR	vaaleanharmaa	2000	60	13,350	6175500 1418607
PC/ABS Polykarbonaatti/akryliiniiriili-butadieenistyreeni					€/m

Väliseinä, halogeenivapaa 60

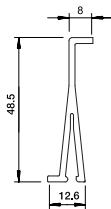

Tyyppi	Väri	Mitta a mm	Pakk. m	Paino kg/100 m	Tuotenro Snro
WDKH-TW60GR	vaaleanharmaa	2000	40	20,650	6175504 1418608
PC/ABS Polykarbonaatti/akryliiniiriili-butadieenistyreeni					€/m





**LKM Asennuskanava
Teräskanavat**

LKM Asennuskanavat, teräs

	Sivumitta 24 mm	204
	Sivumitta 30 mm	206
	Sivumitta 40 mm	207
	Sivumitta 60 mm	211
	Sivumitta 80 mm	219
	Lisätarvikkeet	221

Kanavan sivumitta 24 mm, kanavan pohjamitta 20 mm

Asennuskanava, tyyppi LKM 20020

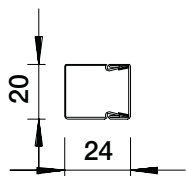

Tyyppi	Väri	Pituus mm	Pakk. m	Paino kg/100 m	Tuotenro	Tuotenro Snro
LKM20020FS	—	2000	32	46,000	6246966	
LKM20020RW	puhtaan- valkoinen	2000	30	52,000	6248462	1418634

St Teräs €/m

FS kuumasinkitystä ohutlevystä DIN EN 10327 ~ 20 µm FSK kuumasinkitystä ohutlevystä/muovipinnoitteinen

Kanavan kansi ja kanava pohjareijityksellä. Potentialintasaus kannen ja asennuskanavan välillä toteutuu ilman apuvälineitä.

Jatkokappale GSV

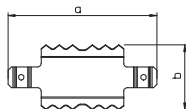

Tyyppi	Mitta a mm	Mitta b mm	Pakk. Kappale	Paino kg/100 kpl	Tuotenro
LKM SV20	45	19,7	10	0,190	6247431

St Teräs €/kpl

G sinkitty DIN EN 12329 2,5-10 µm

Jatkokappale kanavien jatkamiseen.

Jatkokappaleella varmistetaan asennuskanavien välinen potentialintasaus.

Reunasuoja

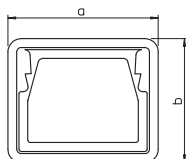

Tyyppi	Väri	Mitta a mm	Mitta b mm	Pakk. Kappale	Paino kg/100 kpl	Tuotenro
KSR20020	harmaa	28	24	5	0,900	6249842

PE polyeteeni €/kpl

Reunasuoja asennuskanavan LKM päätyyn.

Asennuskanava, tyyppi LKM 20030

Tyyppi	Väri	Pituus mm	Pakk. m	Paino kg/100 m	Tuoteno	Tuoteno Snro
LKM20030FS	—	2000	24	58,000	6246974	1418653
LKM20030RW	puhtaan- valkoinen	2000	22	58,000	6248470	1418635

St Teräs

FS kuumasinkitystä ohutlevystä FSK kuumasinkitystä ohutlevystä/muovipinnoitteinen
DIN EN 10327 ~ 20 µm

Kanavan kansi ja kanava pohjareitityksellä. Potentialintasaus kannen ja asennuskanavan välillä toteutuu ilman apuvälineitä. Asennuskanava LKM tyyppi LKM 20030 soveltuu myös palonkestävään asennukseen DIN 4102 osan 12 mukaan. Lisätietoa BSS palonkestävät johtojärjestelmät tuoteluettelosta.

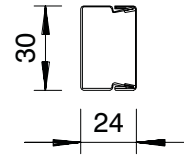

Jatkokappale GSV

Tyyppi	Mitta a mm	Mitta b mm	Pakk. Kappale	Paino kg/100 kpl	Tuoteno	Tuoteno Snro
LKM SV30	53,8	29,5	10	0,400	6247434	1418626

St Teräs

G sinkitty DIN EN 12329 2,5-10 µm

Jatkokappale kanavien jatkamiseen. Jatkokappaleella varmistetaan asennuskanavien välinen potentialintasaus.

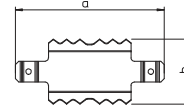

Reunasuoja

Tyyppi	Väri	Mitta a mm	Mitta b mm	Pakk. Kappale	Paino kg/100 kpl	Tuoteno
KSR20030	harmaa	34	28	5	1,100	6249844

PE polyeteeni

Reunasuoja asennuskanavan LKM päättyyn.

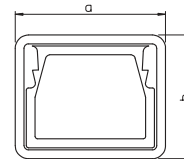

Kanavan sivumitta 30 mm, kanavan pohjamitta 30 mm

Asennuskanava, tyyppi LKM 30030

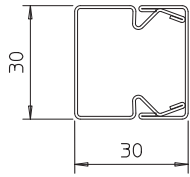

Tyyppi	Väri	Pituus mm	Pakk. m	Paino kg/100 m	Tuotenro
LKM30030FS	—	2000	16	107,000	6246982
LKM30030RW	puhtaan- valkoinen	2000	16	100,000	6248482

St Teräs

€/m

FS kuumasinkitystä ohutlevystä DIN EN 10327 ~ 20 µm FSK kuumasinkitystä ohutlevystä/muovipinnoitteinen

Asennuskanava kanalla ja pohjareijityksellä. Potentiaalintasaus kannen ja asennuskanavan välillä toteutuu ilman apuvälineitä.

Jatkokappale GSV

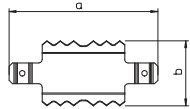

Tyyppi	Mitta a mm	Mitta b mm	Pakk. Kappale	Paino kg/100 kpl	Tuotenro	Tuotenro Snro
LKM SV30	53,8	29,5	10	0,400	6247434	1418626

St Teräs

€/kpl

G sinkitty DIN EN 12329 2,5-10 µm

Jatkokappale kanavien jatkamiseen.

Jatkokappaleella varmistetaan asennuskanavien välinen potentiaalintasaus.

Reunasuoja

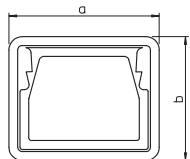

Tyyppi	Väri	Mitta a mm	Mitta b mm	Pakk. Kappale	Paino kg/100 kpl	Tuotenro
KSR30030	harmaa	34	34	5	1,300	6249845

PE polyeteeni

€/kpl

Reunasuoja asennuskanavan LKM pätyyn.

Asennuskanava, tyyppi LKM 40040

Tyyppi	Väri	Pituus mm	Pakk. m	Paino kg/100 m	Tuoteno	Tuoteno Snro
LKM40040FS	—	2000	16	117,000	6246990	
LKM40040RW	puhtaan- valkoinen	2000	12	127,600	6248497	1418636

St Teräs

FS kuumasinkitystä ohutlevystä FSK kuumasinkitystä ohutlevystä/muovipinnoitteinen
DIN EN 10327 ~ 20 µm

Asennuskanava kanella ja pohjareijityksellä. Potentialintasaus kannen ja asennuskanvan välillä toteutuu ilman apuvälineitä.

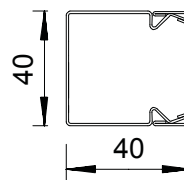

Jatkokappale GSV

Tyyppi	Mitta a mm	Mitta b mm	Pakk. Kappale	Paino kg/100 kpl	Tuoteno	Tuoteno Snro
LKM SV40	76	29,6	10	1,000	6247458	1418641

V2A teräs, ruostumaton 1.4310 RST

€/kpl

Jatkokappale kanavien jatkamiseen.

Jatkokappaleella varmistetaan asennuskanavien välinen potentialintasaus.

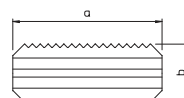

Kulmakappale, sisä

Tyyppi	Väri	Mitta a mm	Pakk. Kappale	Paino kg/100 kpl	Tuoteno	Tuoteno Snro
LKM I40040FS	—	160	4	28,000	6247652	
LKM I40040RW	puhtaan- valkoinen	160	4	28,000	6249167	1418637

St Teräs

FS kuumasinkitystä ohutlevystä FSK kuumasinkitystä ohutlevystä/muovipinnoitteinen
DIN EN 10327 ~ 20 µm

Sisäkulma asennuskanavien LKM suunnanvaihtoon.

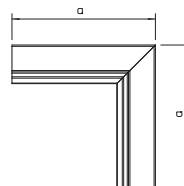

Kulmakappale, ulko

Tyyppi	Väri	Mitta a mm	Pakk. Kappale	Paino kg/100 kpl	Tuoteno	Tuoteno Snro
LKM A40040FS	—	160	4	38,600	6247563	
LKM A40040RW	puhtaan- valkoinen	160	4	38,600	6249086	1418638

St Teräs

FS kuumasinkitystä ohutlevystä FSK kuumasinkitystä ohutlevystä/muovipinnoitteinen
DIN EN 10327 ~ 20 µm

Ulkukulma asennuskanavien LKM suunnanvaihtoon.

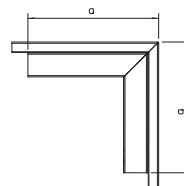

T-kappale

Tyyppi	Väri	Mitta a mm	Mitta b mm	Pakk. Kappale	Paino kg/100 kpl	Tuoteno
LKM T40040FS	—	280	140	4	39,700	6247725
LKM T40040RW	puhtaan- valkoinen	280	140	4	39,700	6249256

St Teräs

FS kuumasinkitystä ohutlevystä FSK kuumasinkitystä ohutlevystä/muovipinnoitteinen
DIN EN 10327 ~ 20 µm

T-kappale asennuskanavien LKM suunnanvaihtoon.

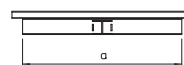

Kanavan sivumitta 40 mm, kanavan pohjamitta 40 mm

Tasokulma

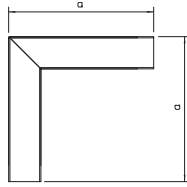

Tyyppi	Väri	Mitta a mm	Pakk. Kappale	Paino kg/100 kpl	Tuoteno	Tuoteno Snro
LKM F40040FS	—	160	4	37,100	6247490	
LKM F40040RW	puhtaan- valkoinen	160	4	37,100	6248993	1418639

SI Teräs

€/kpl

FS kuumasinkitystä ohutlevystä FSK kuumasinkitystä ohutlevystä/muovipinnoitteinen
DIN EN 10327 ~ 20 µm

Tasokulma LKM asennuskanavien suunnanvaihdolle.

Päätykappale

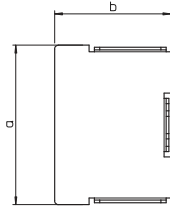

Tyyppi	Väri	Mitta a mm	Mitta b mm	Pakk. Kappale	Paino kg/100 kpl	Tuoteno	Tuoteno Snro
LKM E40040FS	—	40	38	10	2,500	6247881	
LKM E40040RW	puhtaan- valkoinen	40	38	10	2,500	6249418	1418640

SI Teräs

€/kpl

FS kuumasinkitystä ohutlevystä FSK kuumasinkitystä ohutlevystä/muovipinnoitteinen
DIN EN 10327 ~ 20 µm

Päätykappale asennuskanavien LKM sulkemiseen.

Reunasuoja

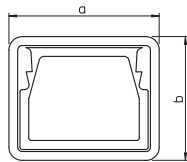

Tyyppi	Väri	Mitta a mm	Mitta b mm	Pakk. Kappale	Paino kg/100 kpl	Tuoteno
KSR40040	harmaa	47,7	44	5	1,800	6249846

PE polyeteeni

€/kpl

Reunasuoja asennuskanavan LKM päättyyn.

Asennuskanava, tyyppi LKM 40060

Tyyppi	Väri	Pituus mm	Pakk. m	Paino kg/100 m	Tuotenro	Tuotenro Snro
LKM40060FS	—	2000	8	151,200	6247016	
LKM40060RW	puhtaan- valkoinen	2000	8	151,200	6248519	1418642

St Teräs

FS kuumasinkitystä ohutlevystä FSK kuumasinkitystä ohutlevystä/muovipinnoitteinen
DIN EN 10327 ~ 20 µm

Kanavan kansi ja kanava pohjareitityksellä. Potentialintasaus kannen ja asennuskanavan välillä toteutuu ilman apuvälineitä.

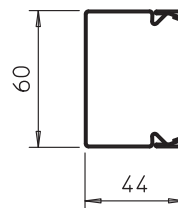

Jatkokappale GSV

Tyyppi	Mitta a mm	Mitta b mm	Pakk. Kappale	Paino kg/100 kpl	Tuotenro	Tuotenro Snro
LKM SV40	76	29,6	10	1,000	6247458	1418641

V2A teräs, ruostumaton 1.4310 RST

€/kpl

Jatkokappale kanavien jatkamiseen.

Jatkokappaleella varmistetaan asennuskanavien välinen potentialintasaus.

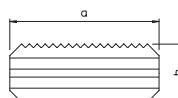

Kulmakappale, sisä

Tyyppi	Väri	Mitta a mm	Pakk. Kappale	Paino kg/100 kpl	Tuotenro	Tuotenro Snro
LKM I40060FS	—	160	4	31,400	6247660	
LKM I40060RW	puhtaan- valkoinen	160	4	31,400	6249175	1418643

St Teräs

FS kuumasinkitystä ohutlevystä FSK kuumasinkitystä ohutlevystä/muovipinnoitteinen
DIN EN 10327 ~ 20 µm

Sisäkulma asennuskanavien LKM suunnanvaihtoon.

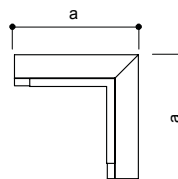

Kulmakappale, ulko

Tyyppi	Väri	Mitta a mm	Pakk. Kappale	Paino kg/100 kpl	Tuotenro	Tuotenro Snro
LKM A40060FS	—	160	4	46,300	6247571	
LKM A40060RW	puhtaan- valkoinen	160	4	46,300	6249094	1418644

St Teräs

FS kuumasinkitystä ohutlevystä FSK kuumasinkitystä ohutlevystä/muovipinnoitteinen
DIN EN 10327 ~ 20 µm

Ulkokulma asennuskanavien LKM suunnanvaihtoon.

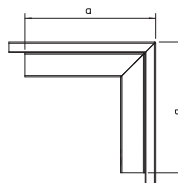

T-kappale

Tyyppi	Väri	Mitta a mm	Mitta b mm	Pakk. Kappale	Paino kg/100 kpl	Tuotenro
LKM T40060FS	—	300	180	4	46,800	6247733
LKM T40060RW	puhtaan- valkoinen	300	180	4	46,800	6249264

St Teräs

FS kuumasinkitystä ohutlevystä FSK kuumasinkitystä ohutlevystä/muovipinnoitteinen
DIN EN 10327 ~ 20 µm

T-kappale asennuskanavien LKM suunnanvaihtoon.

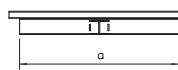

Kanavan sivumitta 40 mm, kanavan pohjamitta 60 mm

Tasokulma

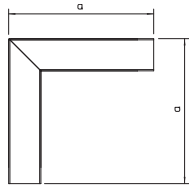

Tyyppi	Väri	Mitta a mm	Pakk. Kappale	Paino kg/100 kpl	Tuoteno	Tuoteno Snro
LKM F40060FS	—	180	4	47,400	6247504	
LKM F40060RW	puhtaan- valkoinen	180	4	47,400	6249000	1418645

SI Teräs

€/kpl

FS kuumasinkitystä ohutlevystä FSK kuumasinkitystä ohutlevystä/muovipinnoitteinen
DIN EN 10327 ~ 20 µm

Tasokulma LKM asennuskanavien suunnanvaihdolle.

Päätykappale

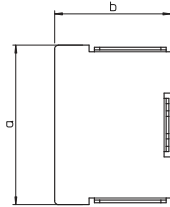

Tyyppi	Väri	Mitta a mm	Mitta b mm	Pakk. Kappale	Paino kg/100 kpl	Tuoteno	Tuoteno Snro
LKM E40060FS	—	60	38	10	3,000	6247903	
LKM E40060RW	puhtaan- valkoinen	60	38	10	3,000	6249426	1418646

SI Teräs

€/kpl

FS kuumasinkitystä ohutlevystä FSK kuumasinkitystä ohutlevystä/muovipinnoitteinen
DIN EN 10327 ~ 20 µm

Päätykappale asennuskanavien LKM sulkemiseen.

Reunasuoja

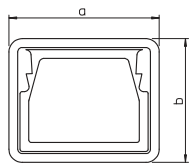

Tyyppi	Väri	Mitta a mm	Mitta b mm	Pakk. Kappale	Paino kg/100 kpl	Tuoteno
KSR40060	harmaa	47	64	5	2,300	6249848

PE polyeteeni

€/kpl

Reunasuoja asennuskanavan LKM päättyyn.

Asennuskanava, tyyppi LKM 60060

Tyyppi	Väri	Pituus mm	Pakk. m	Paino kg/100 m	Tuotenro	Tuotenro Snro
LKM60060FS	—	2000	8	174,700	6247091	
LKM60060RW	puhtaan- valkoinen	2000	8	174,700	6248608	1418648

St Teräs

FS kuumasinkitystä ohutlevystä FSK kuumasinkitystä ohutlevystä/muovipinnoitteinen
DIN EN 10327 ~ 20 µm

Kanavan kansi ja kanava pohjareitityksellä. Potentialitasaus kannen ja asennuskanavan välillä toteutuu ilman apuvälineitä. Huomaa: Asennuskanavan LKM 60060 pohjassa ei ole reiitystä, väli-seinää ei voi käyttää.

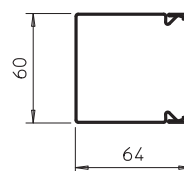

Jatkokappale GSV

Tyyppi	Mitta a mm	Mitta b mm	Pakk. Kappale	Paino kg/100 kpl	Tuotenro	Tuotenro Snro
LKM SV60	75	50	10	1,600	6247466	1418628

V2A teräs, ruostumaton 1.4310 RST

Jatkokappale kanavien jatkamiseen.

Jatkokappaleella varmistetaan asennuskanavien välinen potentialitasaus.

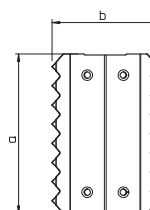

Kulmakappale, sisä

Tyyppi	Väri	Mitta a mm	Pakk. Kappale	Paino kg/100 kpl	Tuotenro	Tuotenro Snro
LKM I60060FS	—	180	4	31,900	6248128	
LKM I60060RW	puhtaan- valkoinen	180	4	31,900	6249612	1418649

St Teräs

FS kuumasinkitystä ohutlevystä FSK kuumasinkitystä ohutlevystä/muovipinnoitteinen
DIN EN 10327 ~ 20 µm

Sisäkulma asennuskanavien LKM suunnanvaihtoon.

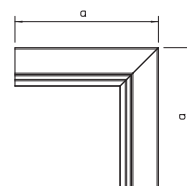

Kulmakappale, ulko

Tyyppi	Väri	Mitta a mm	Pakk. Kappale	Paino kg/100 kpl	Tuotenro	Tuotenro Snro
LKM A60060FS	—	180	4	55,800	6248047	
LKM A60060RW	puhtaan- valkoinen	180	4	55,800	6249558	1418650

St Teräs

FS kuumasinkitystä ohutlevystä FSK kuumasinkitystä ohutlevystä/muovipinnoitteinen
DIN EN 10327 ~ 20 µm

Ulkukulma asennuskanavien LKM suunnanvaihtoon.

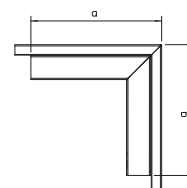

T-kappale

Tyyppi	Väri	Mitta a mm	Mitta b mm	Pakk. Kappale	Paino kg/100 kpl	Tuotenro
LKM T60060FS	—	300	180	4	54,200	6248187
LKM T60060RW	puhtaan- valkoinen	300	180	4	54,200	6249671

St Teräs

FS kuumasinkitystä ohutlevystä FSK kuumasinkitystä ohutlevystä/muovipinnoitteinen
DIN EN 10327 ~ 20 µm

T-kappale asennuskanavien LKM suunnanvaihtoon.



Kanavan sivumitta 60 mm, kanavan pohjamitta 60 mm

Tasokulma

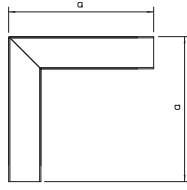

Tyyppi	Väri	Mitta a mm	Pakk. Kappale	Paino kg/100 kpl	Tuoteno	Tuoteno Snro
LKM F60060FS	—	180	4	54,700	6247989	
LKM F60060RW	puhtaan- valkoinen	180	4	54,700	6249485	1418651

Sl Teräs

€/kpl

FS kuumasinkitystä ohutlevystä **Fsk** kuumasinkitystä ohutlevystä/muovipinnoitteinen
DIN EN 10327 ~ 20 µm

Tasokulma LKM asennuskanavien suunnanvaihdolle.

Päätykappale

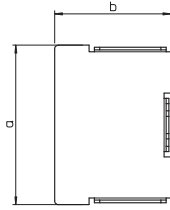

Tyyppi	Väri	Mitta a mm	Mitta b mm	Pakk. Kappale	Paino kg/100 kpl	Tuoteno	Tuoteno Snro
LKM E60060FS	—	63	60	10	4,500	6248284	
LKM E60060RW	puhtaan- valkoinen	63	60	10	4,500	6249795	1418652

Sl Teräs

€/kpl

FS kuumasinkitystä ohutlevystä **Fsk** kuumasinkitystä ohutlevystä/muovipinnoitteinen
DIN EN 10327 ~ 20 µm

Päätykappale asennuskanavien LKM sulkemiseen.

Reunasuoja

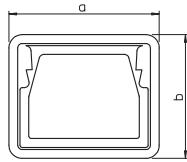

Tyyppi	Väri	Mitta a mm	Mitta b mm	Pakk. Kappale	Paino kg/100 kpl	Tuoteno
KSR60060	harmaa	67,7	64	5	2,400	6249850

PE polyeteeni

€/kpl

Reunasuoja asennuskanavan LKM päättyyn.

Asennuskanava, tyyppi LKM 60100

Tyyppi	Väri	Pituus mm	Pakk. m	Paino kg/100 m	Tuotenro	Tuotenro Snro
LKM60100FS	—	2000	8	221,700	6247113	1418654
LKM60100RW	puhtaan- valkoinen	2000	8	221,700	6248624	1418655

St Teräs

FS kuumasinkitystä ohutlevystä FSK kuumasinkitystä ohutlevystä/muovipinnoitteinen
DIN EN 10327 ~ 20 µm

Kanavan kansi ja kanava pohjareityksellä. Potentiaalintasaus kannen ja asennuskanavan välillä toteutuu ilman apuvälineitä. Asennuskanavan LKM tyyppi LKM 60100FS palonkestävyys asennusjärjestelmänä on testattu DIN 4102 osan 12 mukaan. Ota huomioon BBS palosuojausjärjestelmän tuotteista tarkastetut kaapelityypit.

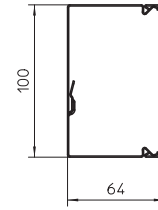

Kaapelidike, palonkestävään asentukseen E30 - E90

Tyyppi	Pakk. Kappale	Paino kg/100 kpl	Tuotenro	Tuotenro Snro
LKM KF 60100	10	9,800	6249881	1418627

St Teräs

FS kuumasinkitystä ohutlevystä DIN EN 10327 ~ 20 µm

Kaapeliohjain teräksiselle johtokanavalle tyyppi LKM 60100FS, estää kaapelien ja johtojen putoamisen asennuksen aikana. Kanavaliitin tarvitaan ehdottomasti, kun kanavaa käytetään palonkestävään asentukseen DIN 4102 osan 12 mukaan. Helppo asentaa työntämällä vain sivuseinän rei'itykseen.

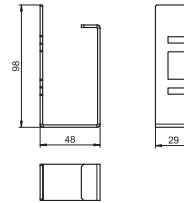

Jatkokappale GSV

Tyyppi	Mitta a mm	Mitta b mm	Pakk. Kappale	Paino kg/100 kpl	Tuotenro	Tuotenro Snro
LKM SV60	75	50	10	1,600	6247466	1418628

V2A teräs, ruostumaton 1.4310 RST

Jatkokappale kanavien jatkamiseen.

Jatkokappaleella varmistetaan asennuskanavien välinen potentiaalintasaus.

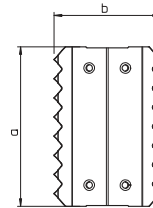

Kulmakappale, sisä

Tyyppi	Väri	Mitta a mm	Pakk. Kappale	Paino kg/100 kpl	Tuotenro
LKM I60100FS	—	180	4	39,400	6248144
LKM I60100RW	puhtaan- valkoinen	180	4	39,400	6249639

St Teräs

FS kuumasinkitystä ohutlevystä FSK kuumasinkitystä ohutlevystä/muovipinnoitteinen
DIN EN 10327 ~ 20 µm

Sisäkulma asennuskanavien LKM suunnanvaihtoon.

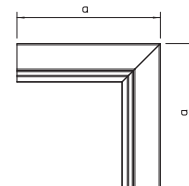

Kulmakappale, ulko

Tyyppi	Väri	Mitta a mm	Pakk. Kappale	Paino kg/100 kpl	Tuotenro
LKM A60100FS	—	180	4	73,100	6248063
LKM A60100RW	puhtaan- valkoinen	180	4	73,100	6249574

St Teräs

FS kuumasinkitystä ohutlevystä FSK kuumasinkitystä ohutlevystä/muovipinnoitteinen
DIN EN 10327 ~ 20 µm

Ulkukulma asennuskanavien LKM suunnanvaihtoon.

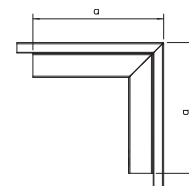

T-kappale

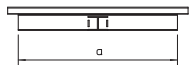

Tyyppi	Väri	Mitta		Pakk. Kappale	Paino kg/100 kpl	Tuotenro
		a mm	b mm			
LKM T60100FS	—	340	220	4	69,200	6248209
LKM T60100RW	puhtaan- valkoinen	340	220	4	69,200	6249701

SI Teräs €/kpl

FS kuumasinkitystä ohutlevystä FSK kuumasinkitystä ohutlevystä/muovipinnoitteinen
DIN EN 10327 ~ 20 µm

T-kappale asennuskanavien LKM suunnanvaihtoon.

Tasokulma

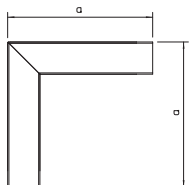

Tyyppi	Väri	Mitta		Pakk. Kappale	Paino kg/100 kpl	Tuotenro
		a mm	b mm			
LKM F60100FS	—	220	220	4	63,400	6248004
LKM F60100RW	puhtaan- valkoinen	220	220	4	63,400	6249507

SI Teräs €/kpl

FS kuumasinkitystä ohutlevystä FSK kuumasinkitystä ohutlevystä/muovipinnoitteinen
DIN EN 10327 ~ 20 µm

Tasokulma LKM asennuskanavien suunnanvaihdolle.

Päätykappale

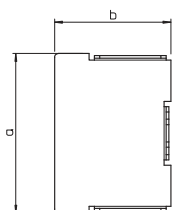

Tyyppi	Väri	Mitta		Pakk. Kappale	Paino kg/100 kpl	Tuotenro
		a mm	b mm			
LKM E60100FS	—	100	63	10	6,200	6248306
LKM E60100RW	puhtaan- valkoinen	100	63	10	6,500	6249817

SI Teräs €/kpl

FS kuumasinkitystä ohutlevystä FSK kuumasinkitystä ohutlevystä/muovipinnoitteinen
DIN EN 10327 ~ 20 µm

Päätykappale asennuskanavien LKM sulkemiseen.

Reunasuoja

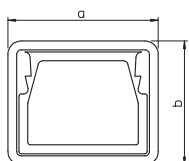

Tyyppi	Väri	Mitta		Pakk. Kappale	Paino kg/100 kpl	Tuotenro
		a mm	b mm			
KSR60100	harmaa	104	67,7	5	3,400	6249852

PE polyeteeni €/kpl

Reunasuoja asennuskanavan LKM päättyyn.

Asennuskanava, tyyppi LKM 60150

Tyyppi	Väri	Pituus mm	Pakk. m	Paino kg/100 m	Tuoteno
LKM60150FS	—	2000	8	280,100	6247148
LKM60150RW	puhtaan- valkoinen	2000	8	280,100	6248640

St Teräs

FS kuumasinkitystä ohutlevystä FSK kuumasinkitystä ohutlevystä/muovipinnoitteinen
DIN EN 10327 ~ 20 µm

Kanavan kansi ja kanava pohjareitityksellä. Potentialintasaus kannen ja asennuskanavan välillä toteutuu ilman apuvälineitä.

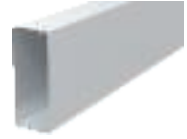
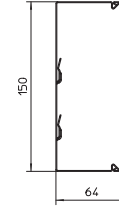

Jatkokappale GSV

Tyyppi	Mitta a mm	Mitta b mm	Pakk. Kappale	Paino kg/100 kpl	Tuoteno	Tuoteno Snro
LKM SV60	75	50	10	1,600	6247466	1418628

V2A teräs, ruostumaton 1.4310 RST

Jatkokappale kanavien jatkamiseen.

Jatkokappaleella varmistetaan asennuskanavien välinen potentialintasaus.

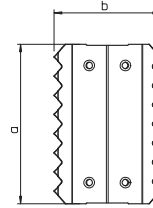

Kulmakappale, sisä

Tyyppi	Väri	Mitta a mm	Pakk. Kappale	Paino kg/100 kpl	Tuoteno
LKM I60150FS	—	180	4	48,400	6248152
LKM I60150RW	puhtaan- valkoinen	180	4	48,400	6249647

St Teräs

FS kuumasinkitystä ohutlevystä FSK kuumasinkitystä ohutlevystä/muovipinnoitteinen
DIN EN 10327 ~ 20 µm

Sisäkulma asennuskanavien LKM suunnanvaihtoon.

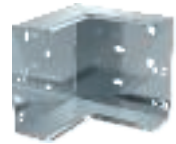
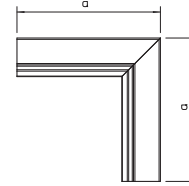

Kulmakappale, ulko

Tyyppi	Väri	Mitta a mm	Pakk. Kappale	Paino kg/100 kpl	Tuoteno
LKM A60150FS	—	180	4	91,300	6248071
LKM A60150RW	puhtaan- valkoinen	180	4	91,300	6249582

St Teräs

FS kuumasinkitystä ohutlevystä FSK kuumasinkitystä ohutlevystä/muovipinnoitteinen
DIN EN 10327 ~ 20 µm

Ulkukulma asennuskanavien LKM suunnanvaihtoon.

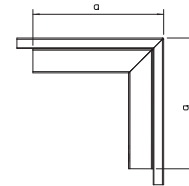

T-kappale

Tyyppi	Väri	Mitta a mm	Mitta b mm	Pakk. Kappale	Paino kg/100 kpl	Tuoteno
LKM T60150FS	—	390	270	4	87,600	6248217
LKM T60150RW	puhtaan- valkoinen	390	270	4	87,600	6249728

St Teräs

FS kuumasinkitystä ohutlevystä FSK kuumasinkitystä ohutlevystä/muovipinnoitteinen
DIN EN 10327 ~ 20 µm

T-kappale asennuskanavien LKM suunnanvaihtoon.

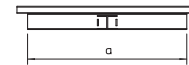

Tasokulma

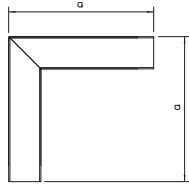

Tyyppi	Väri	Mitta a mm	Pakk. Kappale	Paino kg/100 kpl	Tuotenro
LKM F60150FS	—	270	4	113,500	6248012
LKM F60150RW	puhtaan- valkoinen	270	4	113,500	6249515

SI Teräs

€/kpl

FS kuumasinkitystä ohutlevystä FSK kuumasinkitystä ohutlevystä/muovipinnoitteinen
DIN EN 10327 ~ 20 µm

Tasokulma LKM asennuskanavien suunnanvaihdolle.

Päätykappale

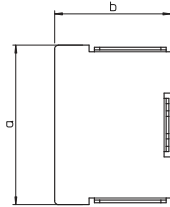

Tyyppi	Väri	Mitta a mm	Mitta b mm	Pakk. Kappale	Paino kg/100 kpl	Tuotenro
LKM E60150FS	—	150	63	10	8,400	6248314
LKM E60150RW	puhtaan- valkoinen	150	63	10	9,000	6249825

SI Teräs

€/kpl

FS kuumasinkitystä ohutlevystä FSK kuumasinkitystä ohutlevystä/muovipinnoitteinen
DIN EN 10327 ~ 20 µm

Päätykappale asennuskanavien LKM sulkemiseen.

Reunasuoja

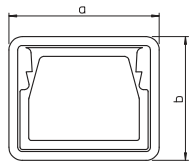

Tyyppi	Väri	Mitta a mm	Mitta b mm	Pakk. Kappale	Paino kg/100 kpl	Tuotenro
KSR60150	harmaa	154	67,7	5	4,400	6249854

PE polyeteeni

€/kpl

Reunasuoja asennuskanavan LKM päättyyn.

Asennuskanava, tyyppi LKM 60200

Tyyppi	Väri	Pituus mm	Pakk. m	Paino kg/100 m	Tuoteno
LKM60200FS	—	2000	8	338,700	6247164
LKM60200RW	puhtaan- valkoinen	2000	8	338,700	6248667

St Teräs

FS kuumasinkitystä ohutlevystä FSK kuumasinkitystä ohutlevystä/muovipinnoitteinen
DIN EN 10327 ~ 20 µm

Kanavan kansi ja kanava pohjareitityksellä. Potentialitasaus kannen ja asennuskanavan välillä toteutuu ilman apuvälineitä.

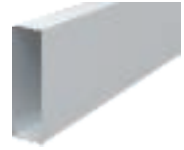
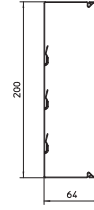

Jatkokappale GSV

Tyyppi	Mitta a mm	Mitta b mm	Pakk. Kappale	Paino kg/100 kpl	Tuoteno	Tuoteno Snro
LKM SV60	75	50	10	1,600	6247466	1418628

V2A teräs, ruostumaton 1.4310 RST

Jatkokappale kanavien jatkamiseen.

Jatkokappaleella varmistetaan asennuskanavien välinen potentialitasaus.

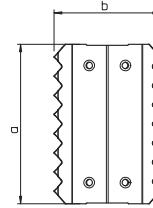

Kulmakappale, sisä

Tyyppi	Väri	Mitta a mm	Pakk. Kappale	Paino kg/100 kpl	Tuoteno
LKM I60200FS	—	180	4	57,500	6248160
LKM I60200RW	puhtaan- valkoinen	180	4	57,500	6249655

St Teräs

FS kuumasinkitystä ohutlevystä FSK kuumasinkitystä ohutlevystä/muovipinnoitteinen
DIN EN 10327 ~ 20 µm

Sisäkulma asennuskanavien LKM suunnanvaihtoon.

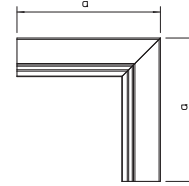

Kulmakappale, ulko

Tyyppi	Väri	Mitta a mm	Pakk. Kappale	Paino kg/100 kpl	Tuoteno
LKM A60200FS	—	180	4	114,000	6248098
LKM A60200RW	puhtaan- valkoinen	180	4	114,000	6249590

St Teräs

FS kuumasinkitystä ohutlevystä FSK kuumasinkitystä ohutlevystä/muovipinnoitteinen
DIN EN 10327 ~ 20 µm

Ulkukulma asennuskanavien LKM suunnanvaihtoon.

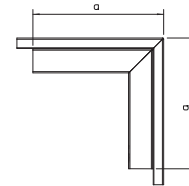

T-kappale

Tyyppi	Väri	Mitta a mm	Mitta b mm	Pakk. Kappale	Paino kg/100 kpl	Tuoteno
LKM T60200FS	—	440	320	4	106,000	6248225
LKM T60200RW	puhtaan- valkoinen	440	320	4	106,000	6249736

St Teräs

FS kuumasinkitystä ohutlevystä FSK kuumasinkitystä ohutlevystä/muovipinnoitteinen
DIN EN 10327 ~ 20 µm

T-kappale asennuskanavien LKM suunnanvaihtoon.

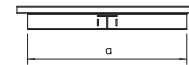

Tasokulma

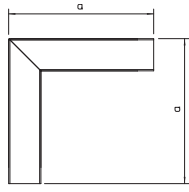

Tyyppi	Väri	Mitta a mm	Pakk. Kappale	Paino kg/100 kpl	Tuotenro
LKM F60200FS	—	320	4	154,400	6248020
LKM F60200RW	puhtaan- valkoinen	320	4	154,400	6249523

SI Teräs

€/kpl

FS kuumasinkitystä ohutlevystä FSK kuumasinkitystä ohutlevystä/muovipinnoitteinen
DIN EN 10327 ~ 20 µm

Tasokulma LKM asennuskanavien suunnanvaihdolle.

Päätykappale

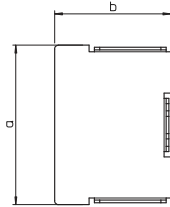

Tyyppi	Väri	Mitta a mm	Mitta b mm	Pakk. Kappale	Paino kg/100 kpl	Tuotenro
LKM E60200FS	—	200	63	10	10,800	6248322
LKM E60200RW	puhtaan- valkoinen	200	63	10	11,500	6249833

SI Teräs

€/kpl

FS kuumasinkitystä ohutlevystä FSK kuumasinkitystä ohutlevystä/muovipinnoitteinen
DIN EN 10327 ~ 20 µm

Päätykappale asennuskanavien LKM sulkemiseen.

Reunasuoja

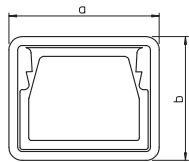

Tyyppi	Väri	Mitta a mm	Mitta b mm	Pakk. Kappale	Paino kg/100 kpl	Tuotenro
KSR60200	harmaa	204	67,7	5	4,700	6249856

PE polyeteeni

€/kpl

Reunasuoja asennuskanavan LKM päättyyn.

Asennuskanava, tyyppi LKM 80080

Tyyppi	Väri	Pituus mm	Pakk. m	Paino kg/100 m	Tuotenro
LKM80080FS	—	2000	12	183,500	6247194
LKM80080RW	puhtaan- valkoinen	2000	8	238,000	6248694

St Teräs

FS kuumasinkitystä ohutlevystä FSK kuumasinkitystä ohutlevystä/muovipinnoitteinen
DIN EN 10327 ~ 20 µm

Asennuskanava kanella ja pohjareikiyksellä. Potentialintasaus kannen ja asennuskanavan välillä toteutuu ilman apuvälineitä.

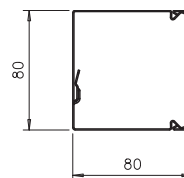

Jatkokappale GSV

Tyyppi	Mitta a mm	Mitta b mm	Pakk. Kappale	Paino kg/100 kpl	Tuotenro
LKM SV80	75	65,6	10	1,300	6247472

St Teräs

Jatkokappale kanavien jatkamiseen. Jatkokappaleella varmistetaan kanavien välinen potentialintasaus.

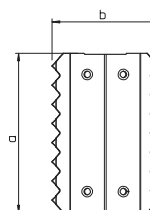

Kulmakappale, sisä

Tyyppi	Väri	Mitta a mm	Pakk. Kappale	Paino kg/100 kpl	Tuotenro
LKM I80080FS	—	160	1	38,700	6248336
LKM I80080RW	puhtaan- valkoinen	160	1	38,700	6248436

St Teräs

FS kuumasinkitystä ohutlevystä FSK kuumasinkitystä ohutlevystä/muovipinnoitteinen
DIN EN 10327 ~ 20 µm

Sisäkulma asennuskanavien LKM suunnanvaihtoon.

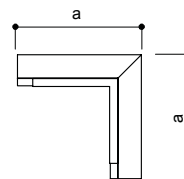

Kulmakappale, ulko

Tyyppi	Väri	Mitta a mm	Pakk. Kappale	Paino kg/100 kpl	Tuotenro
LKM A80080FS	—	200	1	75,300	6248332
LKM A80080RW	puhtaan- valkoinen	200	1	75,300	6248432

St Teräs

FS kuumasinkitystä ohutlevystä FSK kuumasinkitystä ohutlevystä/muovipinnoitteinen
DIN EN 10327 ~ 20 µm

Ulkukulma asennuskanavien LKM suunnanvaihtoon.

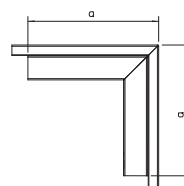

T-kappale

Tyyppi	Väri	Mitta a mm	Pakk. Kappale	Paino kg/100 kpl	Tuotenro
LKM T80080FS	—	300	1	67,200	6248340
LKM T80080RW	puhtaan- valkoinen	300	1	67,200	6248450

St Teräs

FS kuumasinkitystä ohutlevystä FSK kuumasinkitystä ohutlevystä/muovipinnoitteinen
DIN EN 10327 ~ 20 µm

T-kappale asennuskanavien LKM suunnanvaihtoon.

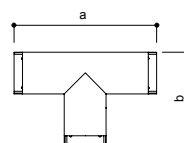

Kanavan sivumitta 80 mm, kanavan pohjamitta 80 mm

Tasokulma

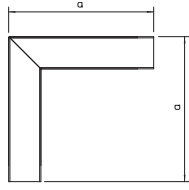

Tyyppi	Väri	Mitta a mm	Pakk. Kappale	Paino kg/100 kpl	Tuotenro
LKM F80080FS	—	240	1	80,000	6248328
LKM F80080RW	puhtaan- valkoinen	240	1	80,000	6248428

SI Teräs

€/kpl

FS kuumasinkitystä ohutlevystä FSK kuumasinkitystä ohutlevystä/muovipinnoitteinen
DIN EN 10327 ~ 20 µm

Tasokulma LKM asennuskanavien suunnanvaihdolle.

Päätykappale

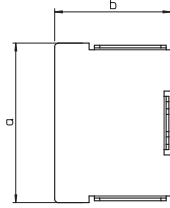

Tyyppi	Väri	Mitta a mm	Mitta b mm	Pakk. Kappale	Paino kg/100 kpl	Tuotenro
LKM E80080FS	—	80	80	1	7,000	6248344
LKM E80080RW	puhtaan- valkoinen	80	80	1	7,000	6248454

SI Teräs

€/kpl

FS kuumasinkitystä ohutlevystä FSK kuumasinkitystä ohutlevystä/muovipinnoitteinen
DIN EN 10327 ~ 20 µm

Päätykappale asennuskanavien LKM sulkemiseen.

Reunasuoja

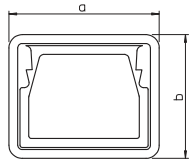

Tyyppi	Väri	Mitta a mm	Mitta b mm	Pakk. Kappale	Paino kg/100 kpl	Tuotenro
KSR80080	harmaa	84	84	5	3,800	6249865

PE polyeteeni

€/kpl

Reunasuoja asennuskanavan LKM päättyyn.

Väliseinä

Tyyppi	Mitta		Pakk. m	Paino kg/100 m	Tuotenro
	Pituus mm	a mm			
LKM TWS55	2000	55	32	53,000	6249876
LKM TWS75	2000	75	32	114,000	6249880

Sl Teräs

FS kuumasinkitystä ohutlevystä DIN EN 10327 ~ 20 µm

Väliseinä asennuskanavien LKM jakamiseen eri jännitteille, kanavan sivumitta 60 mm.

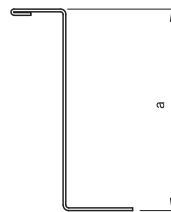

Kaapelikiinnike, kanavan pohjamitta 60

Tyyppi	Mitta		Pakk. Kappale	Paino kg/100 kpl	Tuotenro	Tuotenro Snro
	a mm	b mm				
LKM Z60	46	30	10	1,100	6249906	1418647

Sl Teräs

FS kuumasinkitystä ohutlevystä DIN EN 10327 ~ 20 µm

Kaapelikiinnike kanavan pohjamitalle 60 mm kaapelien kiinnittämiseen pystysuorassa asennuksessa.

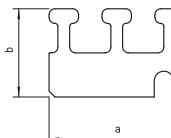

Kaapelikiinnike, kanavan pohjamitta 100

Tyyppi	Mitta		Pakk. Kappale	Paino kg/100 kpl	Tuotenro
	a mm	b mm			
LKM Z100	96	30	10	2,100	6249922

Sl Teräs

FS kuumasinkitystä ohutlevystä DIN EN 10327 ~ 20 µm

Kaapelikiinnike kanavan pohjamitalle 100 mm kaapelien kiinnittämiseen pystysuorassa asennuksessa.

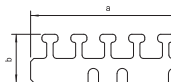

Kaapelikiinnike, kanavan pohjamitta 150

Tyyppi	Mitta		Pakk. Kappale	Paino kg/100 kpl	Tuotenro
	a mm	b mm			
LKM Z150	146	30	10	3,000	6249965

Sl Teräs

FS kuumasinkitystä ohutlevystä DIN EN 10327 ~ 20 µm

Kaapelikiinnike kanavan pohjamitalle 150 mm kaapelien kiinnittämiseen pystysuorassa asennuksessa.

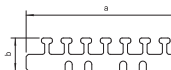

Kaapelikiinnike, kanavan pohjamitta 200

Tyyppi	Mitta		Pakk. Kappale	Paino kg/100 kpl	Tuotenro
	a mm	b mm			
LKM Z200	166	30	10	3,600	6249981

Sl Teräs

FS kuumasinkitystä ohutlevystä DIN EN 10327 ~ 20 µm

Kaapelikiinnike kanavan pohjamitalle 200 mm kaapelien kiinnittämiseen pystysuorassa asennuksessa.

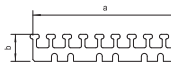

Kansikiinnike, pohjamitta 100

Tyyppi	Mitta			Pakk. Kappale	Paino kg/100 kpl	Tuotenro
	a mm	b mm	c mm			
LKM K80	25	80	48,5	20	2,700	6249884

Sl Teräs

FS kuumasinkitystä ohutlevystä DIN EN 10327 ~ 20 µm

Kaapeliohjaimet pitävät asennetut kaapelit ja johdot kanavassa ja helpottavat siten asennusta seinään ja kattoon. Kaapeliohjain asetetaan pohjassa olevaan kiinnityssakaraan ja lukitaan sen jälkeen kannen kiinnitysreunaa vasten. Sopii kanavan pohjamitalle 100 mm.

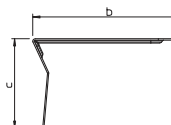

Kansikiinnike, pohjamitta 150 ja 200

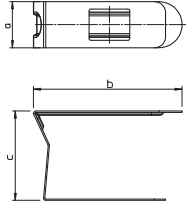

Tyyppi	Mitta	Mitta	Mitta	Pakk. Kappale	Paino kg/100 kpl	Tuotenro
	a	b	c			
LKM K140	25	140	48,5	20	3,600	6249888

St Teräs

€/100 kpl

FS kuumasinkitystä ohutlevystä DIN EN 10327 ~ 20 µm

Kaapeliohjaimet pitävät asennetut kaapelit ja johdot kanavassa ja helpottavat siten asennusta seinään ja kattoon. Kaapeliohjain asetetaan pohjassa olevaan kiinnityssakaraan ja lukitaan sen jälkeen kannen kiinnitysreunaa vasten. Sopii kanavan pohjamitalle 150 ja 200 mm.





**Asennuslistat
SKL**

Asennuslistat SKL

	Pohjamitta 50 mm	226
	Pohjamitta 70 mm	228
	Lattiakanava	230

Asennuslista tyyppi SKL 50 D

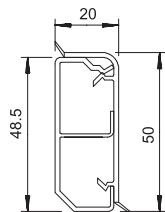

Tyyppi	Väri	Pituus mm	Pakk. m	Paino kg/100 m	Tuotenro
SKL-50DRW	puhtaanvalkoinen	2000	32	44,700	6199103
SKL-50DBU	pyökki	2000	32	44,700	6199109

PVC Polyvinyylikloridi

€/m

Kanavan kansi ja kanava pohjareijityksellä sekä värilliset liitoshuulokset.

Jatkosuoja

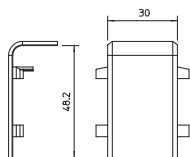

Tyyppi	Väri	Pakk. Kappale	Paino kg/100 kpl	Tuotenro
SKL-SA50DRW	puhtaanvalkoinen	10	0,500	6199180
SKL-SA50DBU	pyökki	10	0,500	6199186

PVC Polyvinyylikloridi

€/kpl

Jatkosuoja asennuskanavien jatkamiseen.

Sisäkulma

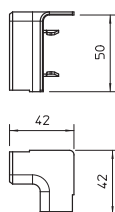

Tyyppi	Väri	Pakk. Kappale	Paino kg/100 kpl	Tuotenro
SKL-I50DRW	puhtaanvalkoinen	4	0,700	6199122
SKL-I50DBU	pyökki	4	0,700	6199128

PVC Polyvinyylikloridi

€/kpl

Sisäkulma SKL-kanavien suunnanvaihtoon.

Ulkokulma

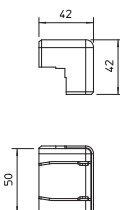

Tyyppi	Väri	Pakk. Kappale	Paino kg/100 kpl	Tuotenro
SKL-A50DRW	puhtaanvalkoinen	2	1,200	6199133
SKL-A50DBU	pyökki	2	1,200	6199139

PVC Polyvinyylikloridi

€/kpl

Ulkokulma asennuslistojen SKL suunnanvaihtoon.

Päätäkappale vasen

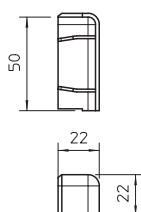

Tyyppi	Väri	Pakk. Kappale	Paino kg/100 kpl	Tuotenro
SKL-EL50DRW	puhtaanvalkoinen	10	0,500	6199150
SKL-EL50DBU	pyökki	10	0,500	6199156

PVC Polyvinyylikloridi

€/kpl

Päätäkappale asennuslistojen SKL sulkemiseen.

Päätäkappale, oikea



Tyyppi	Väri	Pakk. Kappale	Paino kg/100 kpl	Tuotenro
SKL-ER50DRW	puhtaanvalkoinen	10	0,500	6199163
SKL-ER50DBU	pyökki	10	0,500	6199169

PVC Polyvinyylikloridi

€/kpl

Oikea päätäkappale asennuslistojen SKL sulkemiseen.

Kiinnityskappale kojerasialle

Tyyppi	Väri	Pakk. Kappale	Paino kg/100 kpl	Tuotenro
SKL-R DRW	puhtaan- valkoinen	1	11,400	6199402
SKL-R DBU	pyökki	1	11,400	6199408

PVC Polyvinyylikloridi €/kpl

Kojerasia vakiokalusteille, kaikkiin SKL asennuslistoihin.

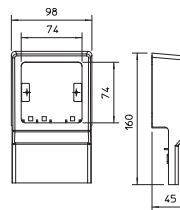

Kiinnityskappale kojerasialle

Tyyppi	Väri	Pakk. Kappale	Paino kg/100 kpl	Tuotenro
SKL-Z DRW	puhtaan- valkoinen	1	13,000	6199442
SKL-Z DBU	pyökki	1	13,000	6199448

PVC Polyvinyylikloridi €/kpl

Kojerasia vakiokalusteille, kaikkiin SKL asennuslistoihin.

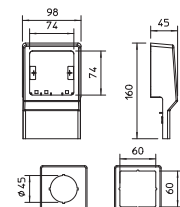

Kiinnityskappale kojerasialle

Tyyppi	Väri	Pakk. Kappale	Paino kg/100 kpl	Tuotenro
SKL-DS DRW	puhtaan- valkoinen	1	19,000	6199421
SKL-DS DBU	pyökki	1	19,000	6199427

PVC Polyvinyylikloridi €/kpl

Kojerasia 2-osaisella pistorasialla, kaikkiin SKL asennuslistoihin.

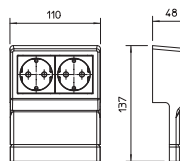

Kiinnityskappale kojerasialle

Tyyppi	Väri	Pakk. Kappale	Paino kg/100 kpl	Tuotenro
SKL-45 DRW	puhtaan- valkoinen	1	10,000	6199461
SKL-45 DBU	pyökki	1	10,000	6199467

PVC Polyvinyylikloridi €/kpl

Kojerasia 2-osainen Modul 45 asennuskalusteille, kaikille SKL asennuslistoille.

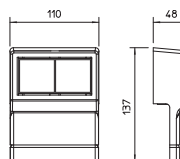

SKL Asennuslistat

Asennuslista tyyppi SKL 70 D

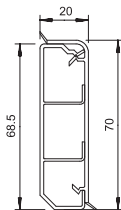

Tyyppi	Väri	Pituus mm	Pakk. m	Paino kg/100 m	Tuotenro
SKL-70DRW	puhtaan- valkoinen	2000	24	57,700	6199202
SKL-70DBU	pyökki	2000	24	57,700	6199208

PVC Polyvinyylikloridi

€/m

Kanavan kansi ja kanava pohjareijityksellä sekä värilliset liitoshuulokset.

Jatkosuoja

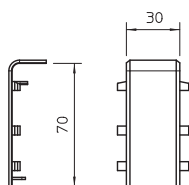

Tyyppi	Väri	Pakk. Kappale	Paino kg/100 kpl	Tuotenro
SKL-SA70DRW	puhtaan- valkoinen	10	0,600	6199281
SKL-SA70DBU	pyökki	10	0,600	6199287

PVC Polyvinyylikloridi

€/kpl

Jatkosuoja asennuskanavien jatkamiseen.

Sisäkulma

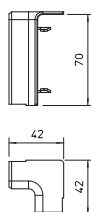

Tyyppi	Väri	Pakk. Kappale	Paino kg/100 kpl	Tuotenro
SKL-I70DRW	puhtaan- valkoinen	4	0,900	6199223
SKL-I70DBU	pyökki	4	0,900	6199229

PVC Polyvinyylikloridi

€/kpl

Sisäkulma SKL-kanavien suunnanvaihtoon.

Ulkokulma

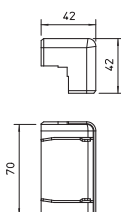

Tyyppi	Väri	Pakk. Kappale	Paino kg/100 kpl	Tuotenro
SKL-A70DRW	puhtaan- valkoinen	2	1,500	6199232
SKL-A70DBU	pyökki	2	1,500	6199238

PVC Polyvinyylikloridi

€/kpl

Ulkokulma asennuslistojen SKL suunnanvaihtoon.

Päätäkappale vasen

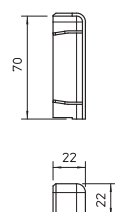

Tyyppi	Väri	Pakk. Kappale	Paino kg/100 kpl	Tuotenro
SKL-EL70DRW	puhtaan- valkoinen	10	0,600	6199251
SKL-EL70DBU	pyökki	10	0,600	6199257

PVC Polyvinyylikloridi

€/kpl

Päätäkappale asennuslistojen SKL sulkemiseen.

Päätäkappale, oikea

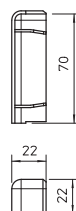

Tyyppi	Väri	Pakk. Kappale	Paino kg/100 kpl	Tuotenro
SKL-ER70DRW	puhtaan- valkoinen	10	0,600	6199262
SKL-ER70DBU	pyökki	10	0,600	6199268

PVC Polyvinyylikloridi

€/kpl

Oikea päätäkappale asennuslistojen SKL sulkemiseen.

Kiinnityskappale kojerasialle

Tyyppi	Väri	Pakk. Kappale	Paino kg/100 kpl	Tuotenro
SKL-R DRW	puhtaan- valkoinen	1	11,400	6199402
SKL-R DBU	pyötkki	1	11,400	6199408

PVC Polyvinyylidikloridi €/kpl

Kojerasia vakiokalusteille, kaikkiin SKL asennuslistoihin.

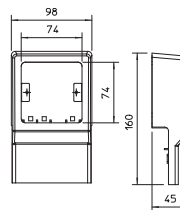

Kiinnityskappale kojerasialle

Tyyppi	Väri	Pakk. Kappale	Paino kg/100 kpl	Tuotenro
SKL-Z DRW	puhtaan- valkoinen	1	13,000	6199442
SKL-Z DBU	pyötkki	1	13,000	6199448

PVC Polyvinyylidikloridi €/kpl

Kojerasia vakiokalusteille, kaikkiin SKL asennuslistoihin.

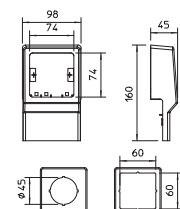

Kiinnityskappale kojerasialle

Tyyppi	Väri	Pakk. Kappale	Paino kg/100 kpl	Tuotenro
SKL-DS DRW	puhtaan- valkoinen	1	19,000	6199421
SKL-DS DBU	pyötkki	1	19,000	6199427

PVC Polyvinyylidikloridi €/kpl

Kojerasia 2-osaisella pistorasialla, kaikkiin SKL asennuslistoihin.

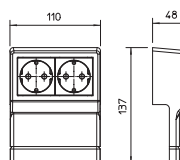

Kiinnityskappale kojerasialle

Tyyppi	Väri	Pakk. Kappale	Paino kg/100 kpl	Tuotenro
SKL-45 DRW	puhtaan- valkoinen	1	10,000	6199461
SKL-45 DBU	pyötkki	1	10,000	6199467

PVC Polyvinyylidikloridi €/kpl

Kojerasia 2-osainen Modul 45 asennuskalusteille, kaikille SKL asennuslistoille.

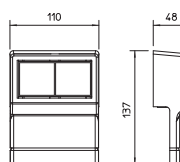

SKL Asennuslistat

Lattiakanava tyyppi 2650

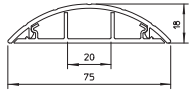

Tyyppi	Väri	Pituus mm	Pakk. m	Paino kg/100 m	Tuotenro	Tuotenro Snro
2650	kiven- harmaa	2000	36	43,000	6020801	1418486

PVC Polyvinyylilokloridi

€/m

Lattiakanava kannella ja pohjareijityksellä.



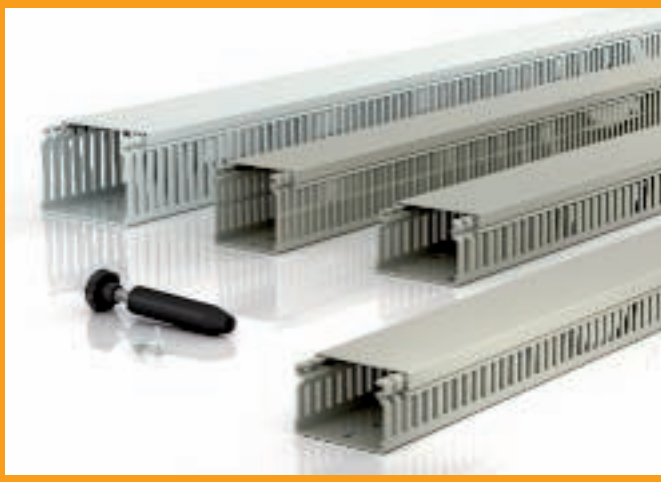

**Johdotuskourut VK
Dahl**

System 

Johdotuskourut VK, Dahl

	LK 4 Johdotuskouru	234
	LK4/N Johdotuskouru johtotuella	241
	LKV DIN Johdotuskouru	246
	LKV/N DIN Johdotuskouru johtotuella	252
	Lisätarvikkeet	256

Johdotuskouru, tyyppi LK4, 15015

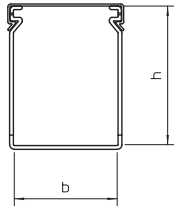

Tyyppi	Väri	Pituus mm	Mitat L x K mm	Pakk. m	Paino kg/100 m	Tuotenro	Tuotenro Snro
LK4 15015	kiven- harmaa	2000	15x15	72	12,000	6178001	1464802

PVC Polyvinyylikloridi

€/m

Johdotuskouru pohjareijityksellä kansineen.

Johdotuskouru, tyyppi LK4, 30015

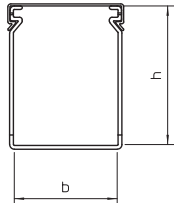

Tyyppi	Väri	Pituus mm	Mitat L x K mm	Pakk. m	Paino kg/100 m	Tuotenro	Tuotenro Snro
LK4 30015	kiven- harmaa	2000	15x30	40	18,000	6178003	1464804

PVC Polyvinyylikloridi

€/m

Johdotuskouru pohjareijityksellä kansineen. Nimellismitta on kanavan sisämitan mukainen.

Yläosa

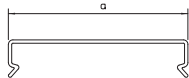

Tyyppi	Väri	Mitta a mm	Pituus mm	Pakk. m	Paino kg/100 m	Tuotenro
LK4 D 15	kiven- harmaa	20	2000	92	8,500	6178480

PVC Polyvinyylikloridi

€/m

Kanavan kansi, varaosa.

Johdotuskouru, tyyppi LK4, 30025

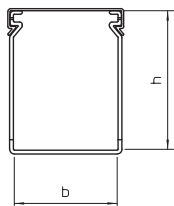

Tyyppi	Väri	Pituus mm	Mitat L x K mm	Pakk. m	Paino kg/100 m	Tuotenro	Tuotenro Snro
LK4 30025	kiven- harmaa	2000	25x30	48	28,000	6178005	1464806

PVC Polyvinyylikloridi

€/m

Johdotuskouru pohjareijityksellä kansineen. Nimellismitta on kanavan sisämitan mukainen.

Yläosa

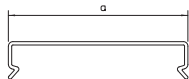

Tyyppi	Väri	Mitta a mm	Pituus mm	Pakk. m	Paino kg/100 m	Tuotenro
LK4 D 25	kiven- harmaa	31	2000	32	10,000	6178482

PVC Polyvinyylikloridi

€/m

Kanavan kansi, varaosa.

Johdotuskouru, tyyppi LK4, 40025

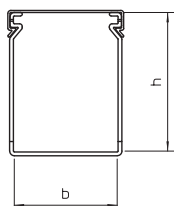

Tyyppi	Väri	Pituus mm	Mitat L x K mm	Pakk. m	Paino kg/100 m	Tuotenro	Tuotenro Snro
LK4 40025	kiven- harmaa	2000	25x40	48	36,500	6178010	1464808

PVC Polyvinyylikloridi

€/m

Johdotuskouru pohjareijityksellä kansineen. Nimellismitta on kanavan sisämitan mukainen.

Yläosa

Tyyppi	Väri	Mitta a mm	Pituus mm	Pakk. m	Paino kg/100 m	Tuotenro
LK4 D 25	kiven- harmaa	31	2000	32	10,000	6178482

PVC Polyvinyylikloridi

€/m

Kanavan kansi, varaosa.

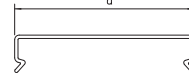

Johdotuskouru, tyyppi LK4, 40040

Tyyppi	Väri	Pituus mm	Mitat L x K mm	Pakk. m	Paino kg/100 m	Tuotenro	Tuotenro Snro
LK4 40040	kiven- harmaa	2000	40x40	36	44,000	6178012	1464810

PVC Polyvinyylikloridi

€/m

Johdotuskouru pohjareijityksellä kansineen. Nimellismitta on kanavan sisämitan mukainen.

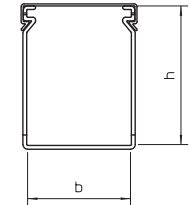

Yläosa

Tyyppi	Väri	Mitta a mm	Pituus mm	Pakk. m	Paino kg/100 m	Tuotenro
LK4 D 40	kiven- harmaa	46,2	2000	24	13,500	6178484

PVC Polyvinyylikloridi

€/m

Kanavan kansi, varaosa.

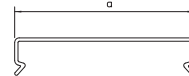

Johdotuskouru, tyyppi LK4, 40060

Tyyppi	Väri	Pituus mm	Mitat L x K mm	Pakk. m	Paino kg/100 m	Tuotenro	Tuotenro Snro
LK4 40060	kiven- harmaa	2000	60x40	24	57,000	6178014	1464812

PVC Polyvinyylikloridi

€/m

Johdotuskouru pohjareijityksellä kansineen. Nimellismitta on kanavan sisämitan mukainen.

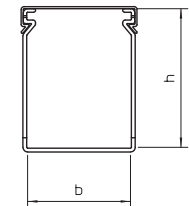

Yläosa

Tyyppi	Väri	Mitta a mm	Pituus mm	Pakk. m	Paino kg/100 m	Tuotenro
LK4 D 60	kiven- harmaa	66,4	2000	40	18,000	6178486

PVC Polyvinyylikloridi

€/m

Kanavan kansi, varaosa.

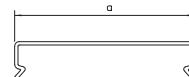

Johdotuskouru, tyyppi LK4, 40080

Tyyppi	Väri	Pituus mm	Mitat L x K mm	Pakk. m	Paino kg/100 m	Tuotenro	Tuotenro Snro
LK4 40080	kiven- harmaa	2000	80x40	24	71,000	6178016	1464814

PVC Polyvinyylikloridi

€/m

Johdotuskouru pohjareijityksellä kansineen. Nimellismitta on kanavan sisämitan mukainen.

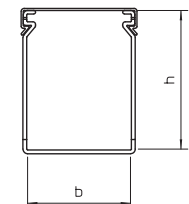

Yläosa

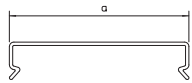

Tyyppi	Väri	Mitta		Pakk. m	Paino kg/100 m	Tuotenro
		a mm	Pituus mm			
LK4 D 80	kivenharmaa	87	2000	12	27,000	6178488

PVC Polyvinyylikloridi €/m
Kanavan kansi, varaosa.

Johdotuskouru, tyyppi LK4, 40100

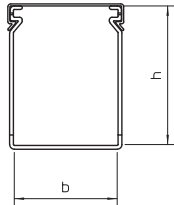

Tyyppi	Väri	Pituus mm	Mitat		Pakk. m	Paino kg/100 m	Tuotenro	Tuotenro Snro
			L x K mm					
LK4 40100	kivenharmaa	2000	100x40	24	85,500	6178018	1464816	

PVC Polyvinyylikloridi €/m
Johdotuskouru pohjareijityksellä kansineen. Nimellismitta on kanavan sisämitan mukainen.

Yläosa

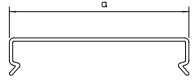

Tyyppi	Väri	Mitta		Pakk. m	Paino kg/100 m	Tuotenro
		a mm	Pituus mm			
LK4 D 100	kivenharmaa	107,4	2000	12	35,500	6178490

PVC Polyvinyylikloridi €/m
Kanavan kansi, varaosa.

Johdotuskouru, tyyppi LK4, 60015

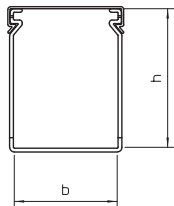

Tyyppi	Väri	Pituus mm	Mitat		Pakk. m	Paino kg/100 m	Tuotenro	Tuotenro Snro
			L x K mm					
LK4 60015	kivenharmaa	2000	15x60	48	32,500	6178026	1464818	

PVC Polyvinyylikloridi €/m
Johdotuskouru pohjareijityksellä kansineen. Nimellismitta on kanavan sisämitan mukainen.

Yläosa

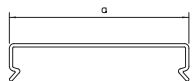

Tyyppi	Väri	Mitta		Pakk. m	Paino kg/100 m	Tuotenro
		a mm	Pituus mm			
LK4 D 15	kivenharmaa	20	2000	92	8,500	6178480

PVC Polyvinyylikloridi €/m
Kanavan kansi, varaosa.

Johdotuskouru, tyyppi LK4, 60025

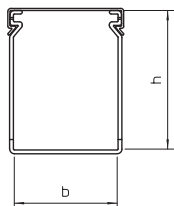

Tyyppi	Väri	Pituus mm	Mitat		Pakk. m	Paino kg/100 m	Tuotenro	Tuotenro Snro
			L x K mm					
LK4 60025	kivenharmaa	2000	25x60	32	46,000	6178028	1464820	

PVC Polyvinyylikloridi €/m
Johdotuskouru pohjareijityksellä kansineen. Nimellismitta on kanavan sisämitan mukainen.

Yläosa

Tyyppi	Väri	Mitta a mm	Pituus mm	Pakk. m	Paino kg/100 m	Tuotenro
LK4 D 25	kiven- harmaa	31	2000	32	10,000	6178482

PVC Polyvinyylikloridi

€/m

Kanavan kansi, varaosa.

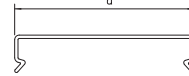

Johdotuskouru, tyyppi LK4, 60040

Tyyppi	Väri	Pituus mm	Mitat L x K mm	Pakk. m	Paino kg/100 m	Tuotenro	Tuotenro Snro
LK4 60040	kiven- harmaa	2000	40x60	24	53,500	6178031	1464822

PVC Polyvinyylikloridi

€/m

Johdotuskouru pohjareijityksellä kansineen. Nimellismitta on kanavan sisämitan mukainen.

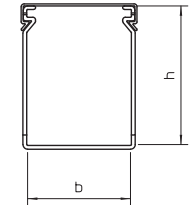

Yläosa

Tyyppi	Väri	Mitta a mm	Pituus mm	Pakk. m	Paino kg/100 m	Tuotenro
LK4 D 40	kiven- harmaa	46,2	2000	24	13,500	6178484

PVC Polyvinyylikloridi

€/m

Kanavan kansi, varaosa.

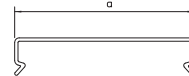

Johdotuskouru, tyyppi LK4, 60060

Tyyppi	Väri	Pituus mm	Mitat L x K mm	Pakk. m	Paino kg/100 m	Tuotenro	Tuotenro Snro
LK4 60060	kiven- harmaa	2000	60x60	32	64,500	6178033	1464824

PVC Polyvinyylikloridi

€/m

Johdotuskouru pohjareijityksellä kansineen. Nimellismitta on kanavan sisämitan mukainen.

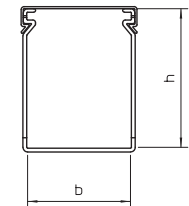

Yläosa

Tyyppi	Väri	Mitta a mm	Pituus mm	Pakk. m	Paino kg/100 m	Tuotenro
LK4 D 60	kiven- harmaa	66,4	2000	40	18,000	6178486

PVC Polyvinyylikloridi

€/m

Kanavan kansi, varaosa.

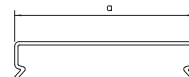

Johdotuskouru, tyyppi LK4, 60080

Tyyppi	Väri	Pituus mm	Mitat L x K mm	Pakk. m	Paino kg/100 m	Tuotenro	Tuotenro Snro
LK4 60080	kiven- harmaa	2000	80x60	24	82,500	6178035	1464826

PVC Polyvinyylikloridi

€/m

Johdotuskouru pohjareijityksellä kansineen. Nimellismitta on kanavan sisämitan mukainen.

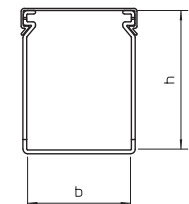

Yläosa

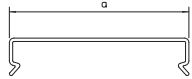

Tyyppi	Väri	Mitta		Pakk. m	Paino kg/100 m	Tuotenro
		a mm	Pituus mm			
LK4 D 80	kivenharmaa	87	2000	12	27,000	6178488

PVC Polyvinyylikloridi €/m
Kanavan kansi, varaosa.

Johdotuskouru, tyyppi LK4, 60100

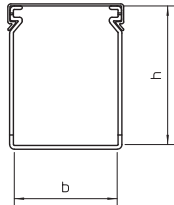

Tyyppi	Väri	Pituus mm	Mitat		Pakk. m	Paino kg/100 m	Tuotenro	Snro
			L x K mm					
LK4 60100	kivenharmaa	2000	100x60		16	100,000	6178037	1464828

PVC Polyvinyylikloridi €/m
Johdotuskouru pohjareityksellä kansineen. Nimellismitta on kanavan sisämitan mukainen.

Yläosa

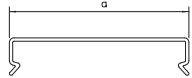

Tyyppi	Väri	Mitta		Pakk. m	Paino kg/100 m	Tuotenro
		a mm	Pituus mm			
LK4 D 100	kivenharmaa	107,4	2000	12	35,500	6178490

PVC Polyvinyylikloridi €/m
Kanavan kansi, varaosa.

Johdotuskouru, tyyppi LK4, 60120

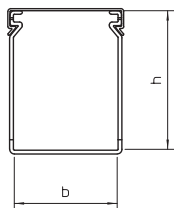

Tyyppi	Väri	Pituus mm	Mitat		Pakk. m	Paino kg/100 m	Tuotenro	Snro
			L x K mm					
LK4 60120	kivenharmaa	2000	120x60		8	117,000	6178039	1464830

PVC Polyvinyylikloridi €/m
Johdotuskouru pohjareityksellä kansineen. Nimellismitta on kanavan sisämitan mukainen.

Yläosa

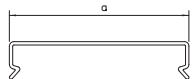

Tyyppi	Väri	Mitta		Pakk. m	Paino kg/100 m	Tuotenro
		a mm	Pituus mm			
LK4 D 120	kivenharmaa	127,8	2000	16	45,500	6178492

PVC Polyvinyylikloridi €/m
Kanavan kansi, varaosa.

Johdotuskouru, tyyppi LK4, 80025

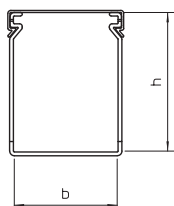

Tyyppi	Väri	Pituus mm	Mitat		Pakk. m	Paino kg/100 m	Tuotenro	Snro
			L x K mm					
LK4 80025	kivenharmaa	2000	25x80		32	61,000	6178050	1464832

PVC Polyvinyylikloridi €/m
Johdotuskouru pohjareityksellä kansineen. Nimellismitta on kanavan sisämitan mukainen.

Yläosa

Tyyppi	Väri	Mitta a mm	Pituus mm	Pakk. m	Paino kg/100 m	Tuotenro
LK4 D 25	kivenharmaa	31	2000	32	10,000	6178482

PVC Polyvinyylikloridi

€/m

Kanavan kansi, varaosa.

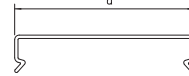

Johdotuskouru, tyyppi LK4, 80040

Tyyppi	Väri	Pituus mm	Mitat L x K mm	Pakk. m	Paino kg/100 m	Tuotenro	Tuotenro Snro
LK4 80040	kivenharmaa	2000	40x80	24	64,500	6178052	1464834

PVC Polyvinyylikloridi

€/m

Johdotuskouru pohjareijityksellä kansineen. Nimellismitta on kanavan sisämitan mukainen.

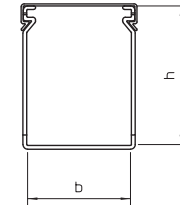

Yläosa

Tyyppi	Väri	Mitta a mm	Pituus mm	Pakk. m	Paino kg/100 m	Tuotenro
LK4 D 40	kivenharmaa	46,2	2000	24	13,500	6178484

PVC Polyvinyylikloridi

€/m

Kanavan kansi, varaosa.

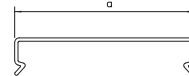

Johdotuskouru, tyyppi LK4, 80060

Tyyppi	Väri	Pituus mm	Mitat L x K mm	Pakk. m	Paino kg/100 m	Tuotenro	Tuotenro Snro
LK4 80060	kivenharmaa	2000	60x80	24	76,000	6178054	1464836

PVC Polyvinyylikloridi

€/m

Johdotuskouru pohjareijityksellä kansineen. Nimellismitta on kanavan sisämitan mukainen.

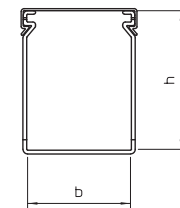

Yläosa

Tyyppi	Väri	Mitta a mm	Pituus mm	Pakk. m	Paino kg/100 m	Tuotenro
LK4 D 60	kivenharmaa	66,4	2000	40	18,000	6178486

PVC Polyvinyylikloridi

€/m

Kanavan kansi, varaosa.

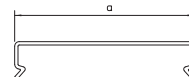

Johdotuskouru, tyyppi LK4, 80080

Tyyppi	Väri	Pituus mm	Mitat L x K mm	Pakk. m	Paino kg/100 m	Tuotenro	Tuotenro Snro
LK4 80080	kivenharmaa	2000	80x80	16	95,500	6178056	1464838

PVC Polyvinyylikloridi

€/m

Johdotuskouru pohjareijityksellä kansineen. Nimellismitta on kanavan sisämitan mukainen.

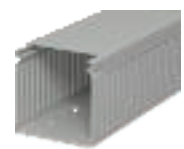
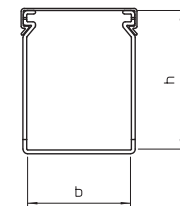

Yläosa

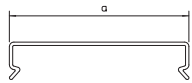

Tyyppi	Väri	Mitta		Pakk. m	Paino kg/100 m	Tuotenro
		a mm	Pituus mm			
LK4 D 80	kivenharmaa	87	2000	12	27,000	6178488

PVC Polyvinyylikloridi

€/m

Kanavan kansi, varaosa.

Johdotuskouru, tyyppi LK4, 80100

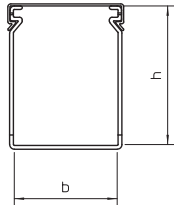

Tyyppi	Väri	Pituus mm	Mitat		Pakk. m	Paino kg/100 m	Tuotenro	Tuotenro Snro
			L x K mm					
LK4 80100	kivenharmaa	2000	100x80		16	111,500	6178059	1464840

PVC Polyvinyylikloridi

€/m

Johdotuskouru pohjareiteityksellä kansineen. Nimellismitta on kanavan sisämitan mukainen.

Yläosa

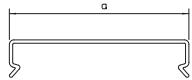

Tyyppi	Väri	Mitta		Pakk. m	Paino kg/100 m	Tuotenro
		a mm	Pituus mm			
LK4 D 100	kivenharmaa	107,4	2000	12	35,500	6178490

PVC Polyvinyylikloridi

€/m

Kanavan kansi, varaosa.

Johdotuskouru, tyyppi LK4, 80120

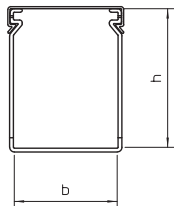

Tyyppi	Väri	Pituus mm	Mitat		Pakk. m	Paino kg/100 m	Tuotenro	Tuotenro Snro
			L x K mm					
LK4 80120	kivenharmaa	2000	120x80		8	128,500	6178061	1464842

PVC Polyvinyylikloridi

€/m

Johdotuskouru pohjareiteityksellä kansineen. Nimellismitta on kanavan sisämitan mukainen.

Yläosa

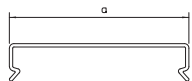

Tyyppi	Väri	Mitta		Pakk. m	Paino kg/100 m	Tuotenro
		a mm	Pituus mm			
LK4 D 120	kivenharmaa	127,8	2000	16	45,500	6178492

PVC Polyvinyylikloridi

€/m

Kanavan kansi, varaosa.

Johdotuskouru, tyyppi LK4/N, 60015

Tyyppi	Väri	Pituus mm	Mitat	Pakk. m	Paino kg/100 m	Tuotenro
			L x K mm			
LK4 N 60015	kiven- harmaa	2000	15x60	48	41,000	6178201

PVC Polyvinyylikloridi

€/m

Johdotuskouru pohjareijityksellä kansineen, sivu-urien välituet estävät johtimien ulostulon.

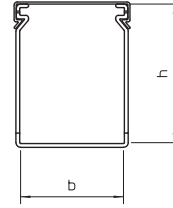

Yläosa

Tyyppi	Väri	Mitta	Pituus mm	Pakk. m	Paino kg/100 m	Tuotenro
		a mm				
LK4 D 15	kiven- harmaa	20	2000	92	8,500	6178480

PVC Polyvinyylikloridi

€/m

Kanavan kansi, varaosa.

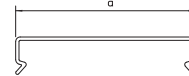

Johdotuskouru, tyyppi LK4/N, 60025

Tyyppi	Väri	Pituus mm	Mitat	Pakk. m	Paino kg/100 m	Tuotenro
			L x K mm			
LK4 N 60025	kiven- harmaa	2000	25x60	32	48,500	6178203

PVC Polyvinyylikloridi

€/m

Johdotuskouru pohjareijityksillä ja kannella, sivu-urien välituet estävät johtimien ulostulon.

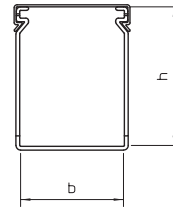

Yläosa

Tyyppi	Väri	Mitta	Pituus mm	Pakk. m	Paino kg/100 m	Tuotenro
		a mm				
LK4 D 25	kiven- harmaa	31	2000	32	10,000	6178482

PVC Polyvinyylikloridi

€/m

Kanavan kansi, varaosa.

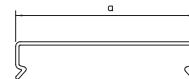

Johdotuskouru, tyyppi LK4/N, 60040

Tyyppi	Väri	Pituus mm	Mitat	Pakk. m	Paino kg/100 m	Tuotenro
			L x K mm			
LK4 N 60040	kiven- harmaa	2000	40x60	24	56,000	6178205

PVC Polyvinyylikloridi

€/m

Johdotuskouru pohjareijityksillä ja kannella, sivu-urien välituet estävät johtimien ulostulon.

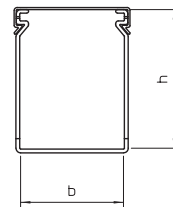

Yläosa

Tyyppi	Väri	Mitta	Pituus mm	Pakk. m	Paino kg/100 m	Tuotenro
		a mm				
LK4 D 40	kiven- harmaa	46,2	2000	24	13,500	6178484

PVC Polyvinyylikloridi

€/m

Kanavan kansi, varaosa.

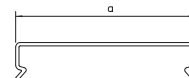

Johdotuskouru, tyyppi LK4/N, 60060

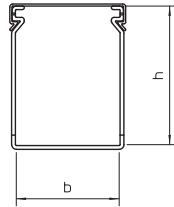

Tyyppi	Väri	Pituus mm	Mitat L x K mm		Pakk. m	Paino kg/100 m	Tuotenro
			L	K			
LK4 N 60060	kiven- harmaa	2000	60	60	32	68,000	6178207

PVC Polyvinyylikloridi

€/m

Johdotuskouru pohjareijityksillä ja kannella, sivu-urien välituet estävät johtimien ulostulon.

Yläosa

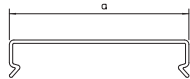

Tyyppi	Väri	Mitta a mm		Pituus mm	Pakk. m	Paino kg/100 m	Tuotenro
		a	a				
LK4 D 60	kiven- harmaa	66,4	2000	2000	40	18,000	6178486

PVC Polyvinyylikloridi

€/m

Kanavan kansi, varaosa.

Johdotuskouru, tyyppi LK4/N, 60080

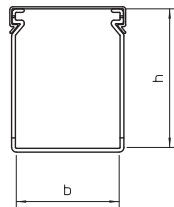

Tyyppi	Väri	Pituus mm	Mitat L x K mm		Pakk. m	Paino kg/100 m	Tuotenro
			L	K			
LK4 N 60080	kiven- harmaa	2000	80	60	24	87,000	6178209

PVC Polyvinyylikloridi

€/m

Johdotuskouru pohjareijityksillä ja kannella, sivu-urien välituet estävät johtimien ulostulon.

Yläosa

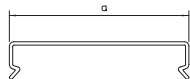

Tyyppi	Väri	Mitta a mm		Pituus mm	Pakk. m	Paino kg/100 m	Tuotenro
		a	a				
LK4 D 80	kiven- harmaa	87	2000	2000	12	27,000	6178488

PVC Polyvinyylikloridi

€/m

Kanavan kansi, varaosa.

Johdotuskouru, tyyppi LK4/N, 60100

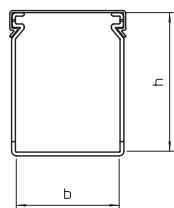

Tyyppi	Väri	Pituus mm	Mitat L x K mm		Pakk. m	Paino kg/100 m	Tuotenro
			L	K			
LK4 N 60100	kiven- harmaa	2000	100	60	16	105,500	6178211

PVC Polyvinyylikloridi

€/m

Johdotuskouru pohjareijityksillä ja kannella, sivu-urien välituet estävät johtimien ulostulon.

Yläosa

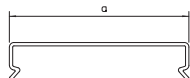

Tyyppi	Väri	Mitta a mm		Pituus mm	Pakk. m	Paino kg/100 m	Tuotenro
		a	a				
LK4 D 100	kiven- harmaa	107,4	2000	2000	12	35,500	6178490

PVC Polyvinyylikloridi

€/m

Kanavan kansi, varaosa.

Johdotuskouru, tyyppi LK4/N, 60120

Tyyppi	Väri	Pituus mm	Mitat	Pakk. m	Paino kg/100 m	Tuotenro
			L x K mm			
LK4 N 60120	kiven- harmaa	2000	120x60	8	120,500	6178213

PVC Polyvinyylikloridi

€/m

Johdotuskouru pohjareijityksillä ja kannella, sivu-urien välituet estävät johtimien ulostulon.

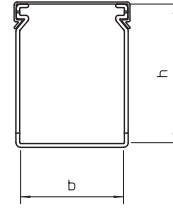

Yläosa

Tyyppi	Väri	Mitta	Pituus mm	Pakk. m	Paino kg/100 m	Tuotenro
		a mm				
LK4 D 120	kiven- harmaa	127,8	2000	16	45,500	6178492

PVC Polyvinyylikloridi

€/m

Kanavan kansi, varaosa.

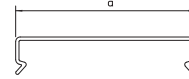

Johdotuskouru, tyyppi LK4/N, 80025

Tyyppi	Väri	Pituus mm	Mitat	Pakk. m	Paino kg/100 m	Tuotenro
			L x K mm			
LK4 N 80025	kiven- harmaa	2000	25x80	32	65,000	6178225

PVC Polyvinyylikloridi

€/m

Johdotuskouru pohjareijityksillä ja kannella, sivu-urien välituet estävät johtimien ulostulon.

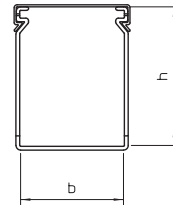

Yläosa

Tyyppi	Väri	Mitta	Pituus mm	Pakk. m	Paino kg/100 m	Tuotenro
		a mm				
LK4 D 25	kiven- harmaa	31	2000	32	10,000	6178482

PVC Polyvinyylikloridi

€/m

Kanavan kansi, varaosa.

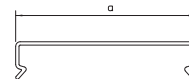

Johdotuskouru, tyyppi LK4/N, 80040

Tyyppi	Väri	Pituus mm	Mitat	Pakk. m	Paino kg/100 m	Tuotenro
			L x K mm			
LK4 N 80040	kiven- harmaa	2000	40x80	24	73,500	6178227

PVC Polyvinyylikloridi

€/m

Johdotuskouru pohjareijityksillä ja kannella, sivu-urien välituet estävät johtimien ulostulon.

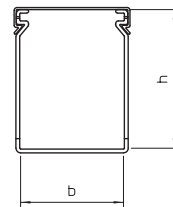

Yläosa

Tyyppi	Väri	Mitta	Pituus mm	Pakk. m	Paino kg/100 m	Tuotenro
		a mm				
LK4 D 40	kiven- harmaa	46,2	2000	24	13,500	6178484

PVC Polyvinyylikloridi

€/m

Kanavan kansi, varaosa.

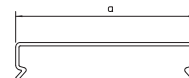

Johdotuskouru, tyyppi LK4/N, 80060

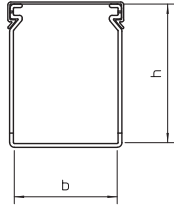

Tyyppi	Väri	Pituus mm	Mitat L x K mm		Pakk. m	Paino kg/100 m	Tuotenro
			L	K			
LK4 N 80060	kiven- harmaa	2000	60	80	24	82,000	6178229

PVC Polyvinyylikloridi

€/m

Johdotuskouru pohjareijityksillä ja kannella, sivu-urien välituet estävät johtimien ulostulon.

Yläosa

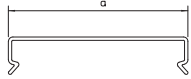

Tyyppi	Väri	Mitta a mm	Pituus mm	Pakk. m	Paino kg/100 m	Tuotenro

PVC Polyvinyylikloridi

€/m

Kanavan kansi, varaosa.

Johdotuskouru, tyyppi LK4/N, 80080

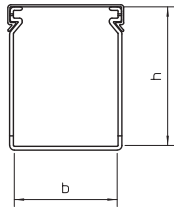

Tyyppi	Väri	Pituus mm	Mitat L x K mm		Pakk. m	Paino kg/100 m	Tuotenro
			L	K			
LK4 N 80080	kiven- harmaa	2000	80	80	16	101,000	6178231

PVC Polyvinyylikloridi

€/m

Johdotuskouru pohjareijityksillä ja kannella, sivu-urien välituet estävät johtimien ulostulon.

Yläosa

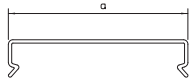

Tyyppi	Väri	Mitta a mm	Pituus mm	Pakk. m	Paino kg/100 m	Tuotenro

PVC Polyvinyylikloridi

€/m

Kanavan kansi, varaosa.

Johdotuskouru, tyyppi LK4/N, 80100

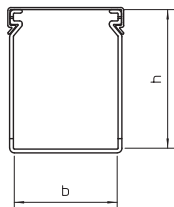

Tyyppi	Väri	Pituus mm	Mitat L x K mm		Pakk. m	Paino kg/100 m	Tuotenro
			L	K			
LK4 N 80100	kiven- harmaa	2000	100	80	16	116,500	6178233

PVC Polyvinyylikloridi

€/m

Johdotuskouru pohjareijityksillä ja kannella, sivu-urien välituet estävät johtimien ulostulon.

Yläosa

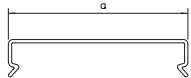

Tyyppi	Väri	Mitta a mm	Pituus mm	Pakk. m	Paino kg/100 m	Tuotenro

PVC Polyvinyylikloridi

€/m

Kanavan kansi, varaosa.

Johdotuskouru, tyyppi LK4/N, 80120

Tyyppi	Väri	Pituus mm	Mitat	Pakk. m	Paino kg/100 m	Tuotenro
			L x K mm			
LK4 N 80120	kiven- harmaa	2000	120x80	8	133,500	6178236

PVC Polyvinyylilokloridi

€/m

Johdotuskouru pohjareijityksillä ja kannella, sivu-urien välituet estävät johtimien ulostulon.

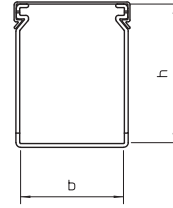

Yläosa

Tyyppi	Väri	Mitta	Pituus mm	Pakk. m	Paino kg/100 m	Tuotenro
		a mm				
LK4 D 120	kiven- harmaa	127,8	2000	16	45,500	6178492

PVC Polyvinyylilokloridi

€/m

Kanavan kansi, varaosa.

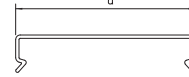

Johdotuskouru LKV 25025

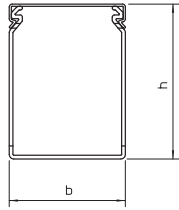

Tyyppi	Väri	Pituus mm	Mitat		Pakk. m	Paino kg/100 m	Tuotenro
			L x K mm				
LKV 25025	kiven- harmaa	2000	25	25	32	24,000	6178302

PVC Polyvinyylidloridi

€/m

Johdotuskouru pohjareijityksellä kansineen DIN EN 50085-2-3 mukaan.

Yläosa

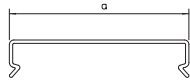

Tyyppi	Väri	Mitta		Pakk. m	Paino kg/100 m	Tuotenro
		a mm	Pituus mm			
LKV D 25	kiven- harmaa	25	2000	36	9,500	6178504

PVC Polyvinyylidloridi

€/m

Kanavan kansi täydennystarpeisiin.

Johdotuskouru LKV N 37025

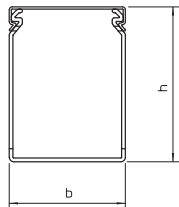

Tyyppi	Väri	Pituus mm	Mitat		Pakk. m	Paino kg/100 m	Tuotenro
			L x K mm				
LKV 37025	kiven- harmaa	2000	25	37.5	32	31,500	6178305

PVC Polyvinyylidloridi

€/m

Johdotuskouru pohjareijityksellä kansineen DIN EN 50085-2-3 mukaan.

Yläosa

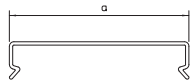

Tyyppi	Väri	Mitta		Pakk. m	Paino kg/100 m	Tuotenro
		a mm	Pituus mm			
LKV D 25	kiven- harmaa	25	2000	36	9,500	6178504

PVC Polyvinyylidloridi

€/m

Kanavan kansi täydennystarpeisiin.

Johdotuskouru LKV 37037

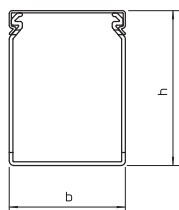

Tyyppi	Väri	Pituus mm	Mitat		Pakk. m	Paino kg/100 m	Tuotenro
			L x K mm				
LKV 37037	kiven- harmaa	2000	37.5	37.5	60	40,500	6178307

PVC Polyvinyylidloridi

€/m

Johdotuskouru pohjareijityksellä kansineen DIN EN 50085-2-3 mukaan.

Yläosa

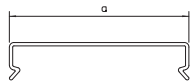

Tyyppi	Väri	Mitta		Pakk. m	Paino kg/100 m	Tuotenro
		a mm	Pituus mm			
LKV D 37	kiven- harmaa	37,5	2000	24	15,000	6178506

PVC Polyvinyylidloridi

€/m

Kanavan kansi, varaosa.

Johdotuskouru LKV N 50025

Tyyppi	Väri	Pituus mm	Mitat L x K mm	Pakk. m	Paino kg/100 m	Tuotenro
LKV 50025	kiven- harmaa	2000	25x50	60	35,500	6178310

PVC Polyvinyylikloridi

€/m

Johdotuskouru pohjareijityksellä kansineen DIN EN 50085-2-3 mukaan.

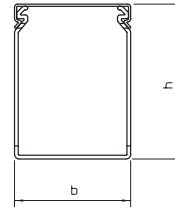

Yläosa

Tyyppi	Väri	Mitta a mm	Pituus mm	Pakk. m	Paino kg/100 m	Tuotenro
LKV D 25	kiven- harmaa	25	2000	36	9,500	6178504

PVC Polyvinyylikloridi

€/m

Kanavan kansi täydennystarpeisiin.

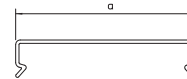

Johdotuskouru LKV N 50037

Tyyppi	Väri	Pituus mm	Mitat L x K mm	Pakk. m	Paino kg/100 m	Tuotenro
LKV 50037	kiven- harmaa	2000	37.5x50	48	44,500	6178312

PVC Polyvinyylikloridi

€/m

Johdotuskouru pohjareijityksellä kansineen DIN EN 50085-2-3 mukaan.

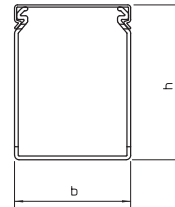

Yläosa

Tyyppi	Väri	Mitta a mm	Pituus mm	Pakk. m	Paino kg/100 m	Tuotenro
LKV D 37	kiven- harmaa	37,5	2000	24	15,000	6178506

PVC Polyvinyylikloridi

€/m

Kanavan kansi, varaosa.

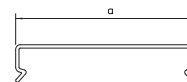

Johdotuskouru LKV N 50050

Tyyppi	Väri	Pituus mm	Mitat L x K mm	Pakk. m	Paino kg/100 m	Tuotenro
LKV 50050	kiven- harmaa	2000	50x50	36	50,000	6178314

PVC Polyvinyylikloridi

€/m

Johdotuskouru pohjareijityksellä kansineen DIN EN 50085-2-3 mukaan.

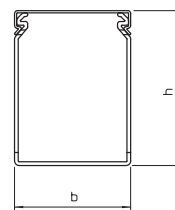

Yläosa

Tyyppi	Väri	Mitta a mm	Pituus mm	Pakk. m	Paino kg/100 m	Tuotenro
LKV D 50	kiven- harmaa	50	2000	24	17,500	6178508

PVC Polyvinyylikloridi

€/m

Kanavan kansi, varaosa.

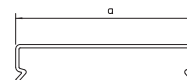

Johdotuskouru LKV N 50075

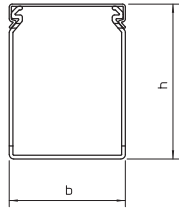

Tyyppi	Väri	Pituus mm	Mitat		Pakk. m	Paino kg/100 m	Tuotenro
			L x K mm				
LKV 50075	kiven- harmaa	2000	75x50		24	66,000	6178316

PVC Polyvinyylikloridi

€/m

Johdotuskouru pohjareijityksellä kansineen DIN EN 50085-2-3 mukaan.

Yläosa

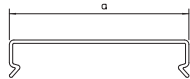

Tyyppi	Väri	Mitta		Pakk. m	Paino kg/100 m	Tuotenro
		a mm	Pituus mm			
LKV D 75	kiven- harmaa	75	2000	12	23,000	6178510

PVC Polyvinyylikloridi

€/m

Kanavan kansi, varaosa.

Johdotuskouru LKV N 75025

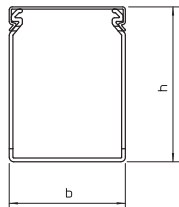

Tyyppi	Väri	Pituus mm	Mitat		Pakk. m	Paino kg/100 m	Tuotenro
			L x K mm				
LKV 75025	kiven- harmaa	2000	25x75		40	48,500	6178320

PVC Polyvinyylikloridi

€/m

Johdotuskouru pohjareijityksellä kansineen DIN EN 50085-2-3 mukaan.

Yläosa

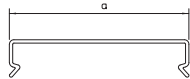

Tyyppi	Väri	Mitta		Pakk. m	Paino kg/100 m	Tuotenro
		a mm	Pituus mm			
LKV D 25	kiven- harmaa	25	2000	36	9,500	6178504

PVC Polyvinyylikloridi

€/m

Kanavan kansi täydennystarpeisiin.

Johdotuskouru LKV N 75037

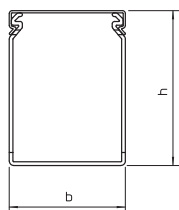

Tyyppi	Väri	Pituus mm	Mitat		Pakk. m	Paino kg/100 m	Tuotenro
			L x K mm				
LKV 75037	kiven- harmaa	2000	37.5x75		32	58,500	6178322

PVC Polyvinyylikloridi

€/m

Johdotuskouru pohjareijityksellä kansineen DIN EN 50085-2-3 mukaan.

Yläosa

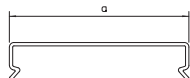

Tyyppi	Väri	Mitta		Pakk. m	Paino kg/100 m	Tuotenro
		a mm	Pituus mm			
LKV D 37	kiven- harmaa	37,5	2000	24	15,000	6178506

PVC Polyvinyylikloridi

€/m

Kanavan kansi, varaosa.

Johdotuskouru LKV N 75050

Tyyppi	Väri	Pituus mm	Mitat L x K mm	Pakk. m	Paino kg/100 m	Tuotenro
LKV 75050	kiven- harmaa	2000	50x75	24	67,500	6178324

PVC Polyvinyylikloridi

€/m

Johdotuskouru pohjareijityksellä kansineen DIN EN 50085-2-3 mukaan.

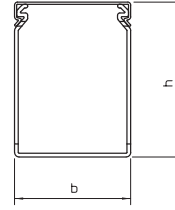

Yläosa

Tyyppi	Väri	Mitta a mm	Pituus mm	Pakk. m	Paino kg/100 m	Tuotenro
LKV D 50	kiven- harmaa	50	2000	24	17,500	6178508

PVC Polyvinyylikloridi

€/m

Kanavan kansi, varaosa.

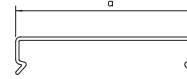

Johdotuskouru LKV N 75075

Tyyppi	Väri	Pituus mm	Mitat L x K mm	Pakk. m	Paino kg/100 m	Tuotenro
LKV 75075	kiven- harmaa	2000	75x75	16	80,000	6178326

PVC Polyvinyylikloridi

€/m

Johdotuskouru pohjareijityksellä kansineen DIN EN 50085-2-3 mukaan.

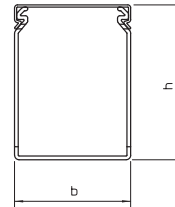

Yläosa

Tyyppi	Väri	Mitta a mm	Pituus mm	Pakk. m	Paino kg/100 m	Tuotenro
LKV D 75	kiven- harmaa	75	2000	12	23,000	6178510

PVC Polyvinyylikloridi

€/m

Kanavan kansi, varaosa.

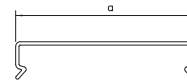

Johdotuskouru LKV N 75100

Tyyppi	Väri	Pituus mm	Mitat L x K mm	Pakk. m	Paino kg/100 m	Tuotenro
LKV 75100	kiven- harmaa	2000	100x75	16	105,500	6178328

PVC Polyvinyylikloridi

€/m

Johdotuskouru pohjareijityksellä kansineen DIN EN 50085-2-3 mukaan.

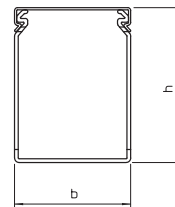

Yläosa

Tyyppi	Väri	Mitta a mm	Pituus mm	Pakk. m	Paino kg/100 m	Tuotenro
LKV D 100	kiven- harmaa	100	2000	12	34,500	6178512

PVC Polyvinyylikloridi

€/m

Kanavan kansi, varaosa.

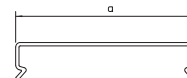

Johdotuskouru LKV N 75125

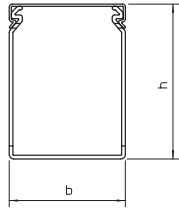

Tyyppi	Väri	Pituus mm	Mitat	Pakk. m	Paino kg/100 m	Tuotenro
			L x K mm			
LKV 75125	kiven- harmaa	2000	125x75	8	128,500	6178330

PVC Polyvinyylikloridi

€/m

Johdotuskouru pohjareijityksellä kansineen DIN EN 50085-2-3 mukaan.

Yläosa

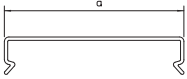

Tyyppi	Väri	Mitta	Pituus mm	Pakk. m	Paino kg/100 m	Tuotenro
		a mm				
LKV D 125	kiven- harmaa	125	2000	16	47,000	6178514

PVC Polyvinyylikloridi

€/m

Kanavan kansi, varaosa.

Johdotuskouru LKV N 10037

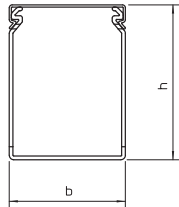

Tyyppi	Väri	Pituus mm	Mitat	Pakk. m	Paino kg/100 m	Tuotenro
			L x K mm			
LKV 10037	kiven- harmaa	2000	37.5x100	32	67,000	6178334

PVC Polyvinyylikloridi

€/m

Johdotuskouru pohjareijityksellä kansineen DIN EN 50085-2-3 mukaan.

Yläosa

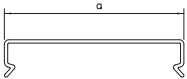

Tyyppi	Väri	Mitta	Pituus mm	Pakk. m	Paino kg/100 m	Tuotenro
		a mm				
LKV D 37	kiven- harmaa	37,5	2000	24	15,000	6178506

PVC Polyvinyylikloridi

€/m

Kanavan kansi, varaosa.

Johdotuskouru LKV N 10050

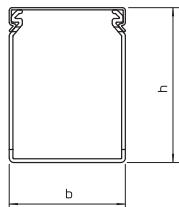

Tyyppi	Väri	Pituus mm	Mitat	Pakk. m	Paino kg/100 m	Tuotenro
			L x K mm			
LKV 10050	kiven- harmaa	2000	50x100	24	77,000	6178336

PVC Polyvinyylikloridi

€/m

Johdotuskouru pohjareijityksellä kansineen DIN EN 50085-2-3 mukaan.

Yläosa

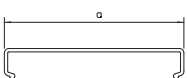

Tyyppi	Väri	Mitta	Pituus mm	Pakk. m	Paino kg/100 m	Tuotenro
		a mm				
LKV D 50	kiven- harmaa	50	2000	24	17,500	6178508

PVC Polyvinyylikloridi

€/m

Kanavan kansi, varaosa.

Johdotuskouru LKV N 10075

Tyyppi	Väri	Pituus mm	Mitat	Pakk. m	Paino kg/100 m	Tuotenro
			L x K mm			
LKV 10075	kiven- harmaa	2000	75x100	16	96,000	6178338

PVC Polyvinyyliloridi

€/m

Johdotuskouru pohjareijityksellä kansineen DIN EN 50085-2-3 mukaan.

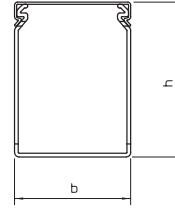

Yläosa

Tyyppi	Väri	Mitta	Pituus mm	Pakk. m	Paino kg/100 m	Tuotenro
		a mm				
LKV D 75	kiven- harmaa	75	2000	12	23,000	6178510

PVC Polyvinyyliloridi

€/m

Kanavan kansi, varaosa.

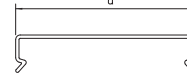

Johdotuskouru LKV N 100100

Tyyppi	Väri	Pituus mm	Mitat	Pakk. m	Paino kg/100 m	Tuotenro
			L x K mm			
LKV 100100	kiven- harmaa	2000	100x100	8	116,500	6178341

PVC Polyvinyyliloridi

€/m

Johdotuskouru pohjareijityksellä kansineen DIN EN 50085-2-3 mukaan.

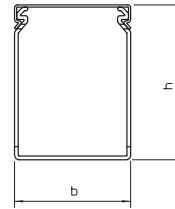

Yläosa

Tyyppi	Väri	Mitta	Pituus mm	Pakk. m	Paino kg/100 m	Tuotenro
		a mm				
LKV D 100	kiven- harmaa	100	2000	12	34,500	6178512

PVC Polyvinyyliloridi

€/m

Kanavan kansi, varaosa.

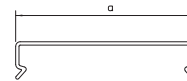

Johdotuskouru LKV N 75025

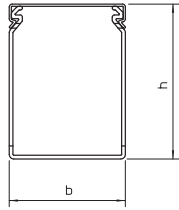

Tyyppi	Väri	Pituus mm	Mitat		Pakk. m	Paino kg/100 m	Tuotenro
			L x K mm				
LKV N 75025	kiven- harmaa	2000	25x75		40	49,500	6178420

PVC Polyvinyylidloridi

€/m

Johdotuskouru DIN EN 50085-2-3 mukaan pohjareijityksellä ja kannella, sivu-urien välituet estävät johtimien ulostulon.

Yläosa

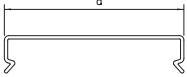

Tyyppi	Väri	Mitta		Pakk. m	Paino kg/100 m	Tuotenro
		a mm	Pituus mm			
LKV D 25	kiven- harmaa	25	2000	36	9,500	6178504

PVC Polyvinyylidloridi

€/m

Kanavan kansi täydennystarpeisiin.

Johdotuskouru LKV N 75037

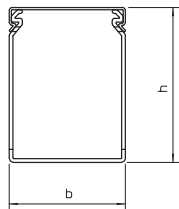

Tyyppi	Väri	Pituus mm	Mitat		Pakk. m	Paino kg/100 m	Tuotenro
			L x K mm				
LKV N 75037	kiven- harmaa	2000	37.5x50		32	60,500	6178422

PVC Polyvinyylidloridi

€/m

Johdotuskouru DIN EN 50085-2-3 mukaan pohjareijityksellä ja kannella, sivu-urien välituet estävät johtimien ulostulon.

Yläosa

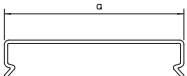

Tyyppi	Väri	Mitta		Pakk. m	Paino kg/100 m	Tuotenro
		a mm	Pituus mm			
LKV D 37	kiven- harmaa	37,5	2000	24	15,000	6178506

PVC Polyvinyylidloridi

€/m

Kanavan kansi, varaosa.

Johdotuskouru LKV N 75050

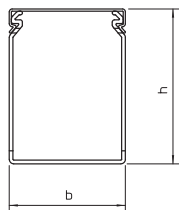

Tyyppi	Väri	Pituus mm	Mitat		Pakk. m	Paino kg/100 m	Tuotenro
			L x K mm				
LKV N 75050	kiven- harmaa	2000	50x75		24	72,500	6178424

PVC Polyvinyylidloridi

€/m

Johdotuskouru DIN EN 50085-2-3 mukaan pohjareijityksellä ja kannella, sivu-urien välituet estävät johtimien ulostulon.

Yläosa

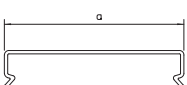

Tyyppi	Väri	Mitta		Pakk. m	Paino kg/100 m	Tuotenro
		a mm	Pituus mm			
LKV D 50	kiven- harmaa	50	2000	24	17,500	6178508

PVC Polyvinyylidloridi

€/m

Kanavan kansi, varaosa.

Johdotuskouru LKV N 75075

Tyyppi	Väri	Pituus mm	Mitat	Pakk. m	Paino kg/100 m	Tuotenro
			L x K mm			
LKV N 75075	kiven- harmaa	2000	75x75	16	84,500	6178426

PVC Polyvinyylidloridi

€/m

Johdotuskouru DIN EN 50085-2-3 mukaan pohjareijityksellä ja kannella, sivu-urien välituet estävät johtimien ulostulon.

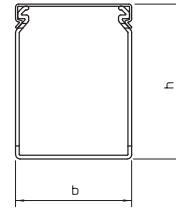

Yläosa

Tyyppi	Väri	Mitta	Pituus mm	Pakk. m	Paino kg/100 m	Tuotenro
		a mm				
LKV D 75	kiven- harmaa	75	2000	12	23,000	6178510

PVC Polyvinyylidloridi

€/m

Kanavan kansi, varaosa.

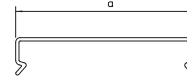

Johdotuskouru LKV N 75100

Tyyppi	Väri	Pituus mm	Mitat	Pakk. m	Paino kg/100 m	Tuotenro
			L x K mm			
LKV N 75100	kiven- harmaa	2000	100x75	16	112,000	6178428

PVC Polyvinyylidloridi

€/m

Johdotuskouru DIN EN 50085-2-3 mukaan pohjareijityksellä ja kannella, sivu-urien välituet estävät johtimien ulostulon.

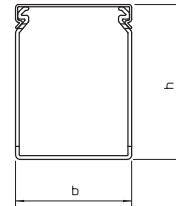

Yläosa

Tyyppi	Väri	Mitta	Pituus mm	Pakk. m	Paino kg/100 m	Tuotenro
		a mm				
LKV D 100	kiven- harmaa	100	2000	12	34,500	6178512

PVC Polyvinyylidloridi

€/m

Kanavan kansi, varaosa.

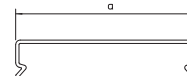

Johdotuskouru LKV N 75125

Tyyppi	Väri	Pituus mm	Mitat	Pakk. m	Paino kg/100 m	Tuotenro
			L x K mm			
LKV N 75125	kiven- harmaa	2000	125x75	8	138,500	6178430

PVC Polyvinyylidloridi

€/m

Johdotuskouru DIN EN 50085-2-3 mukaan pohjareijityksellä ja kannella, sivu-urien välituet estävät johtimien ulostulon.

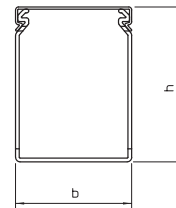

Yläosa

Tyyppi	Väri	Mitta	Pituus mm	Pakk. m	Paino kg/100 m	Tuotenro
		a mm				
LKV D 125	kiven- harmaa	125	2000	16	47,000	6178514

PVC Polyvinyylidloridi

€/m

Kanavan kansi, varaosa.

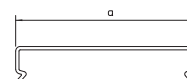

Johdotuskouru LKV N 10037

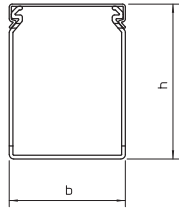

Tyyppi	Väri	Pituus mm	Mitat L x K mm		Pakk. m	Paino kg/100 m	Tuotenro
			L	K			
LKV N 10037	kiven- harmaa	2000	37.5	50	32	73,000	6178435

PVC Polyvinyylidloridi

€/m

Johdotuskouru DIN EN 50085-2-3 mukaan pohjareijityksellä ja kannella, sivu-urien välituet estävät johtimien ulostulon.

Yläosa

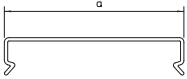

Tyyppi	Väri	Mitta a mm	Pituus mm	Pakk. m	Paino kg/100 m	Tuotenro

PVC Polyvinyylidloridi

€/m

Kanavan kansi, varaosa.

Johdotuskouru LKV N 10050

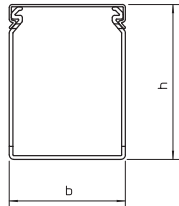

Tyyppi	Väri	Pituus mm	Mitat L x K mm		Pakk. m	Paino kg/100 m	Tuotenro
			L	K			
LKV N 10050	kiven- harmaa	2000	50	100	24	83,000	6178437

PVC Polyvinyylidloridi

€/m

Johdotuskouru DIN EN 50085-2-3 mukaan pohjareijityksellä ja kannella, sivu-urien välituet estävät johtimien ulostulon.

Yläosa

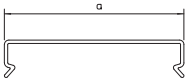

Tyyppi	Väri	Mitta a mm	Pituus mm	Pakk. m	Paino kg/100 m	Tuotenro

PVC Polyvinyylidloridi

€/m

Kanavan kansi, varaosa.

Johdotuskouru LKV N 10075

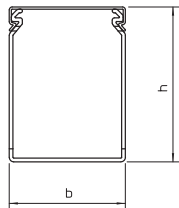

Tyyppi	Väri	Pituus mm	Mitat L x K mm		Pakk. m	Paino kg/100 m	Tuotenro
			L	K			
LKV N 10075	kiven- harmaa	2000	75	100	16	102,000	6178439

PVC Polyvinyylidloridi

€/m

Johdotuskouru DIN EN 50085-2-3 mukaan pohjareijityksellä ja kannella, sivu-urien välituet estävät johtimien ulostulon.

Yläosa

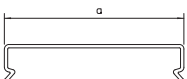

Tyyppi	Väri	Mitta a mm	Pituus mm	Pakk. m	Paino kg/100 m	Tuotenro

PVC Polyvinyylidloridi

€/m

Kanavan kansi, varaosa.

Johdotuskouru LKV N 100100

Tyyppi	Väri	Pituus mm	Mitat	Pakk. m	Paino kg/100 m	Tuotenro
			L x K mm			
LKV N 100100	kiven- harmaa	2000	100x100	8	122,500	6178441

PVC Polyvinyylidloridi

€/m

Johdotuskouru DIN EN 50085-2-3 mukaan pohjärei'ityksellä ja kannella, sivu-urien välituet estävät johtimien ulostulon.

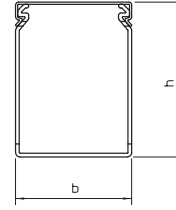

Yläosa

Tyyppi	Väri	Mitta	Pituus mm	Pakk. m	Paino kg/100 m	Tuotenro
		a mm				
LKV D 100	kiven- harmaa	100	2000	12	34,500	6178512

PVC Polyvinyylidloridi

€/m

Kanavan kansi, varaosa.

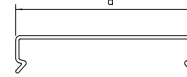

Johdintuki tyypeille LK4 ja LK4/N

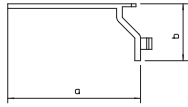

Tyyppi	Väri	Mitta		Pakk. Kappale	Paino kg/100 kpl	Tuotenro
		a mm	b mm			
LK4 H	kiven- harmaa	56	25	100	0,470	6178092

PS Polystyreeni

€/100 kpl

Johtotuki johdotuskouruille tyyppi LK4 ja LK4/N. Johtotuki estää asennettujen johtojen putoamisen. Oletusmurtokohtien avulla pituutta voidaan lyhentää eri kanavien leveyksille 38, 28 ja 23 mm:iin.

Johdintuki tyypeille LKV ja LKV/N

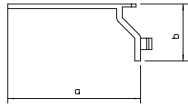

Tyyppi	Väri	Mitta		Pakk. Kappale	Paino kg/100 kpl	Tuotenro
		a mm	b mm			
LKV H	kiven- harmaa	56	25	100	0,470	6178349

PS Polystyreeni

€/100 kpl

Johtotuki johdotuskouruille tyyppi LKV ja LKV/N. Johtotuki estää asennettujen johtojen putoamisen. Oletusmurtokohtien avulla pituutta voidaan lyhentää eri kanavan leveyksille 38, 28 ja 23 mm:iin.

Muoviniittaustyökalu

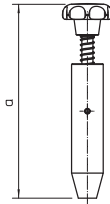

Tyyppi	Koko	Väri	Pakk. Kappale	Paino kg/100 kpl	Tuotenro

POM polyasetaali (polyoksymetyleeni, polyformaldehydi)

€/kpl

Niittaustyökalu 4,5 mm:n lyöntiniittien asennukseen.

Muoviniittaustyökalu

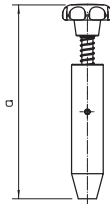

Tyyppi	Koko	Väri	Pakk. Kappale	Paino kg/100 kpl	Tuotenro

POM polyasetaali (polyoksymetyleeni, polyformaldehydi)

€/kpl

Niittaustyökalu 6 mm:n halkioniittien asennukseen.

Halkioniitti, KSN 1

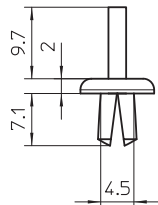

Tyyppi	Väri	Mitta a mm	Pakk. Kappale	Paino kg/100 kpl	Tuotenro

PP Polypropeeni

€/100 kpl

Johtotuskouru kiinnitetään asennuslevyyn halkioniiteillä ja niitaustyökälulla.

Halkioniitti, KSN 22

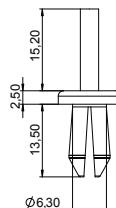

Tyyppi	Väri	Mitta a mm	Pakk. Kappale	Paino kg/100 kpl	Tuotenro

PA Polyamidi

€/100 kpl

Johtotuskouru kiinnitetään asennuslevyyn halkioniiteillä ja niitaustyökälulla. Porareian mitta : 6,5 mm

Loveamispihdit

Tyyppi	Pakk.	Paino	Tuotenumero
AKZ	Kappale	kg/100 kpl	
1	30,857	6178535	

Si Teräs €/kpl

Tukien katkaisemiseen kanavan pohjasta asti



Korotuskappale

Tyyppi	Väri	Mitta a	Halkaisija	Pakk.	Paino	Tuotenumero
AH1	harmaa	mm	mm	Kappale	kg/100 kpl	
12	24	100	0,354	6178540		
20	24	100	0,576	6178542		

PVC Polyvinyylikloridi €/100 kpl

Päällekkäin pinottavat korotuskappaleet eri rakenneosien korkeuserojen tasaamiseen.

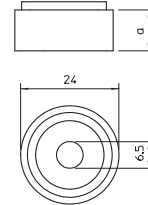

Aluslevy

Tyyppi	Väri	Mitta h	Halkaisija	Pakk.	Paino	Tuotenumero
ULS	harmaa	mm	mm	Kappale	kg/100 kpl	
3	5	100	0,170	6178548		

PVC Polyvinyylikloridi €/100 kpl

Aluslevy korkeuserojen tasaamiseen

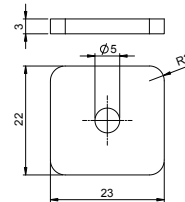

Asennuskisko, rei'ittämätön

Tyyppi	Mal- li	Materiaalin paksuus	Murto- pituus	kuorma	Paino	Tuotenumero	Tuotenumero
2064 GTP 2M	rei'ittämätön	mm	mm	m	kg/100 m	1115057	1462229
1,5	2000	20	70,000				

Si Teräs €/100 m

GTP galvaanisesti sinkitty, läpinäkyväksi passivoitu

Asennuskisko G32 DIN EN 60715 (aikaisemmin DIN EN 50035) mukaisesti.

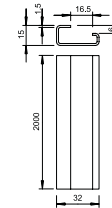

Asennuskisko, rei'itetty

Tyyppi	Mal- li	Materiaalin paksuus	Murto- pituus	kuorma	Paino	Tuotenumero	Tuotenumero
2064 GTP 2M	rei'itetty	mm	mm	m	kg/100 m	1115065	1339479
1,5	2000	20	69,000				

Si Teräs €/100 m

GTP galvaanisesti sinkitty, läpinäkyväksi passivoitu

Asennuskisko G32 DIN EN 60715 (aikaisemmin DIN EN 50035) mukaisesti.

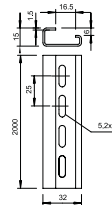

Asennuskisko

Tyyppi	Mal- li	Materiaalin paksuus	Murto- pituus	kuorma	Paino	Tuotenumero	Tuotenumero
2069 2M GTP	rei'ittämätön	mm	mm	m	kg/100 m	1115650	1463213
1	2000	50	36,040				

Si Teräs €/100 m

GTP galvaanisesti sinkitty, läpinäkyväksi passivoitu

Asennuskisko 35 x 7,5 mm DIN EN 60715 mukaan (aiemmin DIN EN 50022).

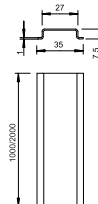

Asennuskisko

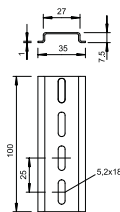

Tyyppi	Mal- li	Materiaalin paksuus mm	Pituus mm	Murto- kuorma m	Paino kg/100 m	Tuotenro	Tuotenro Snro
2069 2M GTPL	rei'itetty, rako	1	2000	50	33,280	1115669	1463212

St Teräs

GTP galvaanisesti sinkitty, läpinäkyväksi passivoitu

€/100 m

Asennuskisko 35 x 7,5 mm DIN EN 60715 mukaan (aiemmin DIN EN 50022).

Merkintäkilpi

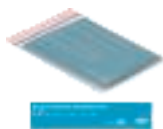

Tyyppi	Mitat mm	Väri	Pakk. Kappale	Paino kg/100 kpl	Tuotenro
VK ISCS 5012	99x25mm	vaaleansininen	20	0,100	6178643

€/kpl

Liimattava merkintäkilpi johdotuskouruille kytkentäkaapeissa, joihin asennetaan läpi-iskuvarmat virtapiirit.





**Johdotuskouru VKH
Johdotuskourut, Dahl,
halogeenivapaat**

System 

Johdotuskourut VKH, Dahl, halogeenivapaa



LKVH DIN Johdotuskouru, halogeenivapaa

262



Asennustarvikkeet VK johdotuskouruille, halogeenivapaa

265

Johdotuskouru LKV N 50037

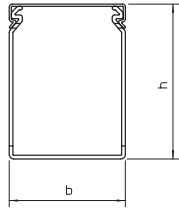

Tyyppi	Väri	Pituus mm	Mitat		Pakk. m	Paino kg/100 m	Tuotenro	Tuotenro Snro
			L x K mm					
LKVH 50037	vaalean- harmaa	2000	37,5x50		48	32,000	6178582	1464844

PC/ABS Polykarbonaatti/akryliniiriili-butadieenistyreeni €/m
Halogeenivapaa johdotuskouru sis. kannen ja pohjärei'ityksen DIN EN 50085-2-3 mukaan.

Yläosa

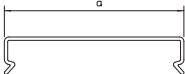

Tyyppi	Väri	Mitat		Pakk. m	Paino kg/100 m	Tuotenro
		a mm	Pituus mm			
LKVH D 37	vaalean- harmaa	37,5	2000	24	8,500	6178670

PC/ABS Polykarbonaatti/akryliniiriili-butadieenistyreeni €/m
Kanavan kansi, varaosa.

Johdotuskouru LKV N 50050

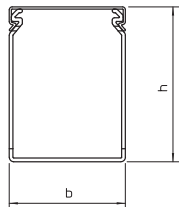

Tyyppi	Väri	Pituus mm	Mitat		Pakk. m	Paino kg/100 m	Tuotenro	Tuotenro Snro
			L x K mm					
LKVH 50050	vaalean- harmaa	2000	50x50		36	37,000	6178585	1464846

PC/ABS Polykarbonaatti/akryliniiriili-butadieenistyreeni €/m
Halogeenivapaa johdotuskouru sis. kannen ja pohjärei'ityksen DIN EN 50085-2-3 mukaan.

Yläosa

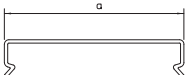

Tyyppi	Väri	Mitat		Pakk. m	Paino kg/100 m	Tuotenro
		a mm	Pituus mm			
LKVH D 50	vaalean- harmaa	50	2000	24	11,000	6178674

PC/ABS Polykarbonaatti/akryliniiriili-butadieenistyreeni €/m
Kanavan kansi, varaosa.

Johdotuskouru LKV N 50075

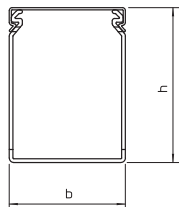

Tyyppi	Väri	Pituus mm	Mitat		Pakk. m	Paino kg/100 m	Tuotenro	Tuotenro Snro
			L x K mm					
LKVH 50075	vaalean- harmaa	2000	75x50		24	52,000	6178588	1464848

PC/ABS Polykarbonaatti/akryliniiriili-butadieenistyreeni €/m
Halogeenivapaa johdotuskouru sis. kannen ja pohjärei'ityksen DIN EN 50085-2-3 mukaan.

Yläosa

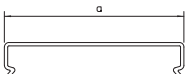

Tyyppi	Väri	Mitat		Pakk. m	Paino kg/100 m	Tuotenro
		a mm	Pituus mm			
LKVH D 75	vaalean- harmaa	75	2000	12	18,000	6178678

PC/ABS Polykarbonaatti/akryliniiriili-butadieenistyreeni €/m
Kanavan kansi, varaosa.

Johdotuskouru LKV N 75037

Tyyppi	Väri	Mitat		Pakk. m	Paino kg/100 m	Tuotenro	Tuotenro Snro
		Pituus mm	L x K mm				
LKVH N 75037	vaalean-harmaa	2000	37.5x50	32	44,000	6178552	1464850

PC/ABS Polykarbonaatti/akryliniiriili-butadieenistyyreeni €/m
Halogeenivapaa johdotuskouru sis. kannen ja pohjärei'ityksen DIN EN 50085-2-3 mukaan.

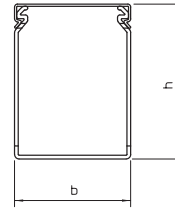

Yläosa

Tyyppi	Väri	Mitta		Pakk. m	Paino kg/100 m	Tuotenro
		a mm	Pituus mm			
LKVH D 37	vaalean-harmaa	37,5	2000	24	8,500	6178670

PC/ABS Polykarbonaatti/akryliniiriili-butadieenistyyreeni €/m
Kanavan kansi, varaosa.

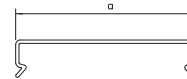

Johdotuskouru LKV N 75050

Tyyppi	Väri	Mitat		Pakk. m	Paino kg/100 m	Tuotenro	Tuotenro Snro
		Pituus mm	L x K mm				
LKVH N 75050	vaalean-harmaa	2000	50x75	24	51,000	6178556	1464852

PC/ABS Polykarbonaatti/akryliniiriili-butadieenistyyreeni €/m
Halogeenivapaa johdotuskouru sis. kannen ja pohjärei'ityksen DIN EN 50085-2-3 mukaan.

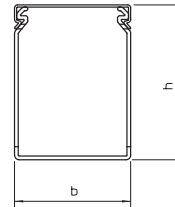

Yläosa

Tyyppi	Väri	Mitta		Pakk. m	Paino kg/100 m	Tuotenro
		a mm	Pituus mm			
LKVH D 50	vaalean-harmaa	50	2000	24	11,000	6178674

PC/ABS Polykarbonaatti/akryliniiriili-butadieenistyyreeni €/m
Kanavan kansi, varaosa.

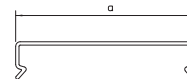

Johdotuskouru LKV N 75075

Tyyppi	Väri	Mitat		Pakk. m	Paino kg/100 m	Tuotenro	Tuotenro Snro
		Pituus mm	L x K mm				
LKVH N 75075	vaalean-harmaa	2000	75x75	16	64,000	6178559	1464854

PC/ABS Polykarbonaatti/akryliniiriili-butadieenistyyreeni €/m
Halogeenivapaa johdotuskouru sis. kannen ja pohjärei'ityksen DIN EN 50085-2-3 mukaan.

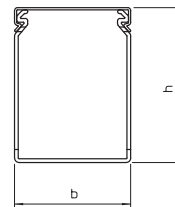

Yläosa

Tyyppi	Väri	Mitta		Pakk. m	Paino kg/100 m	Tuotenro
		a mm	Pituus mm			
LKVH D 75	vaalean-harmaa	75	2000	12	18,000	6178678

PC/ABS Polykarbonaatti/akryliniiriili-butadieenistyyreeni €/m
Kanavan kansi, varaosa.

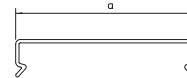

Johdotuskouru LKV N 75100

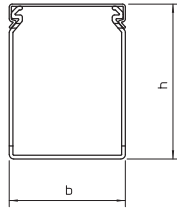

Tyyppi	Väri	Pituus mm	Mitat		Pakk. m	Paino kg/100 m	Tuotenro	Tuotenro Snro
			L x K mm					
LKVH N 75100	vaalean- harmaa	2000	100x75		16	84,000	6178563	1464856

PC/ABS Polykarbonaatti/akryylinitriili-butadieenistyreeni

€/m

Halogeenivapaa johdotuskouru sis. kannen ja pohjärei'ityksen DIN EN 50085-2-3 mukaan.

Yläosa

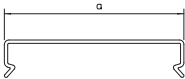

Tyyppi	Väri	Mitta		Pakk. m	Paino kg/100 m	Tuotenro
		a mm	Pituus mm			
LKVH D 100	vaalean- harmaa	100	2000	12	27,500	6178682

PC/ABS Polykarbonaatti/akryylinitriili-butadieenistyreeni

€/m

Kanavan kansi, varaosa.

Johdotuskouru LKV N 75125

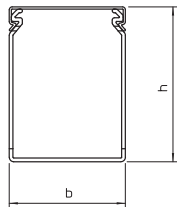

Tyyppi	Väri	Pituus mm	Mitat		Pakk. m	Paino kg/100 m	Tuotenro	Tuotenro Snro
			L x K mm					
LKVH N 75125	vaalean- harmaa	2000	125x75		8	98,500	6178566	1464858

PC/ABS Polykarbonaatti/akryylinitriili-butadieenistyreeni

€/m

Halogeenivapaa johdotuskouru sis. kannen ja pohjärei'ityksen DIN EN 50085-2-3 mukaan.

Yläosa

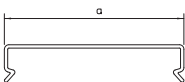

Tyyppi	Väri	Mitta		Pakk. m	Paino kg/100 m	Tuotenro
		a mm	Pituus mm			
LKVH D 125	vaalean- harmaa	125	2000	16	34,500	6178686

PC/ABS Polykarbonaatti/akryylinitriili-butadieenistyreeni

€/m

Kanavan kansi, varaosa.

Johdintuki tyyppi LKV/N

Tyyppi	Väri	Mitta	Mitta	Pakk. Kappale	Paino kg/100 kpl	Tuotenro
		a mm	b mm			
LKV H H	vaalean- harmaa	56	25	100	0,361	6178650

PS Polystyreeni

€/100 kpl

Johtotuki halogeenivapaille johdotuskouruille tyyppi LKV/H. Johtotuki estää jo asennettujen johtojen putoamisen. Oletusmurtokohtien avulla pituutta voidaan vähentää eri kanavan leveyksille 38, 28 ja 23 mm:iin.

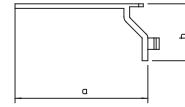

Muoviniittaustyökalu

Tyyppi	Koko	Väri	Pakk. Kappale	Paino kg/100 kpl	Tuotenro

POM polyasetaali (polyoksymetyleni, polyformaldehydi)

€/kpl

Niittaustyökalu 4,5 mm:n lyöntiniittien asennukseen.

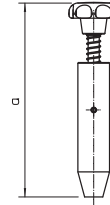

Muoviniittaustyökalu

Tyyppi	Koko	Väri	Pakk. Kappale	Paino kg/100 kpl	Tuotenro

POM polyasetaali (polyoksymetyleni, polyformaldehydi)

€/kpl

Niittaustyökalu 6 mm:n halkioniittien asennukseen.

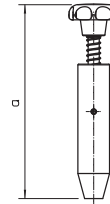

Halkioniitti, KSN 1

Tyyppi	Väri	Mitta	Pakk. Kappale	Paino kg/100 kpl	Tuotenro
		a mm			
KSN1	vaalean- harmaa	4,5	100	0,024	6178520

PP Polypropeeni

€/100 kpl

Johdotuskouru kiinnitetään asennuslevyn halkioniiteillä ja niitaustyökalulla.

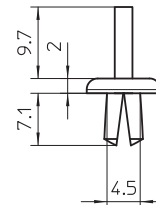

Halkioniitti, KSN 22

Tyyppi	Väri	Mitta	Pakk. Kappale	Paino kg/100 kpl	Tuotenro
		a mm			
KSN22	vaalean- harmaa	6,3	100	0,068	6178525

PA Polyamidi

€/100 kpl

Johdotuskouru kiinnitetään asennuslevyn halkioniiteillä ja niitaustyökalulla. Porareiän mitta : 6,5 mm

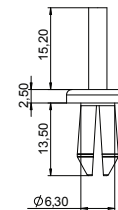

Loveamispihdit

Tyyppi	Pakk. Kappale	Paino kg/100 kpl	Tuotenro

St Teräs

€/kpl

Tukien katkaisemiseen kanavan pohjasta asti



Asennuskisko, rei'ittämätön

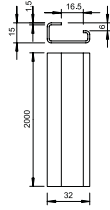
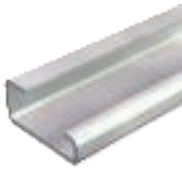

Tyyppi	Mal- li	Materiaalin paksuus mm	Pituus mm	Murto- kuorma m	Paino kg/100 m	Tuotenro	Tuotenro Snro
2064 GTP 2M	rei'ittämätön	1,5	2000	20	70,000	1115057	1462229

St Teräs

GTP galvaanisesti sinkitty, läpinäkyväksi passivoitu

Asennuskisko G32 DIN EN 60715 (aikaisemmin DIN EN 50035) mukaisesti.

€/100 m

Asennuskisko, rei'itetty

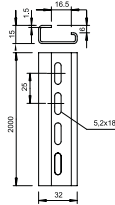

Tyyppi	Mal- li	Materiaalin paksuus mm	Pituus mm	Murto- kuorma m	Paino kg/100 m	Tuotenro	Tuotenro Snro
2064 GTP 2M	rei'itetty	1,5	2000	20	69,000	1115065	1339479

St Teräs

GTP galvaanisesti sinkitty, läpinäkyväksi passivoitu

Asennuskisko G32 DIN EN 60715 (aikaisemmin DIN EN 50035) mukaisesti.

€/100 m

Asennuskisko

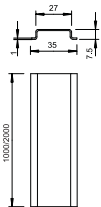

Tyyppi	Mal- li	Materiaalin paksuus mm	Pituus mm	Murto- kuorma m	Paino kg/100 m	Tuotenro	Tuotenro Snro
2069 2M GTP	rei'ittämätön	1	2000	50	36,040	1115650	1463213

St Teräs

GTP galvaanisesti sinkitty, läpinäkyväksi passivoitu

Asennuskisko 35 x 7,5 mm DIN EN 60715 mukaan (aiemmin DIN EN 50022).

€/100 m

Asennuskisko

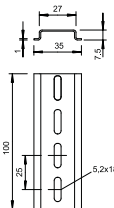

Tyyppi	Mal- li	Materiaalin paksuus mm	Pituus mm	Murto- kuorma m	Paino kg/100 m	Tuotenro	Tuotenro Snro
2069 2M GTP	rei'itetty, rako	1	2000	50	33,280	1115669	1463212

St Teräs

GTP galvaanisesti sinkitty, läpinäkyväksi passivoitu

Asennuskisko 35 x 7,5 mm DIN EN 60715 mukaan (aiemmin DIN EN 50022).

€/100 m



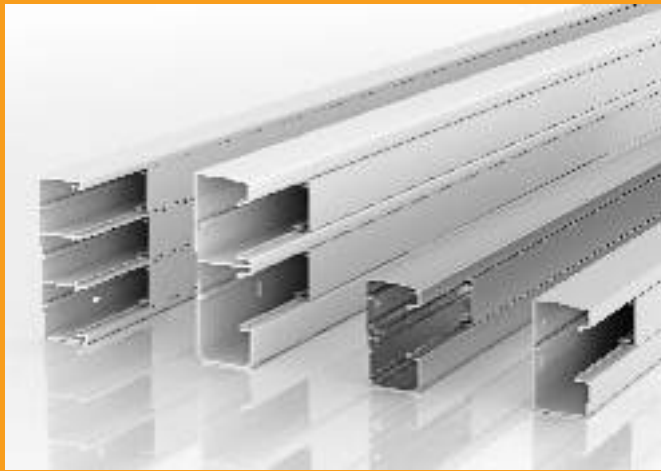





Rapid 45 johtokanavat
Muoviset johtokanavat



Rapid 45-2 johtokanavat, muovi

	Johtokanava, 1-osainen, pohjamitta 100 mm	270
	Johtokanava, 2-osainen, pohjamitta 130 mm	273
	Johtokanava, 2-osainen, pohjamitta 165 mm	277
	Johtokanava, 3-osainen, pohjamitta 160 mm	279

Kanavan sivumitta 53 mm, kanavan pohjamitta 100 mm

Johtokanava Rapid 45-2, tyyppi GK-53100

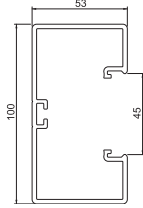

Tyyppi	Väri	Pituus mm	Pakk. m	Paino kg/100 m	Tuoteno	Tuoteno Snro
GK-53100RW	puhtaan- valkoinen	2000	12	130,300	6113000	1465140
GK-53100LGR	vaalean- harmaa	2000	12	130,300	6113002	

PVC Polyvinyylidloridi

€/m

Johtokanava pohjareijityksellä kansineen, suoraan seinäsennukseen.

Jatkokappale ja jatkosuoja



Tyyppi	Väri	Pakk. Kappale	Paino kg/100 kpl	Tuoteno	Tuoteno Snro
GK-KS45-1RW	puhtaan- valkoinen	6	0,590	6113020	1465141
GK-KS45-1LGR	vaalean- harmaa	6	0,590	6113022	

PC/ABS Polykarbonaatti/akryyliniiriili-butadieenistyreeni

€/kpl

Jatkosuoja Rapid 45-2 johtokanaviin katkaisureunojen peittämiseen ja kanavien huolitteluun liittämiseen. Jatkosuojat painetaan jatkettavan kanavan päähän. Sopii kanavan pohjamitalle 100 ja 165 mm.

Tasokulma

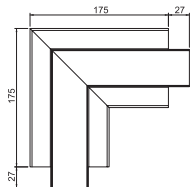

Tyyppi	Väri	Pakk. Kappale	Paino kg/100 kpl	Tuoteno	Tuoteno Snro
GK-FS53100RW	puhtaan- valkoinen	1	34,600	6113080	1465145
GK-FS53100LGR	vaalean- harmaa	1	34,600	6113082	

PC/ABS Polykarbonaatti/akryyliniiriili-butadieenistyreeni

€/kpl

Tasokulma johtokanavan Rapid 45-2 suunnanvaihtoon.

Tasokulma

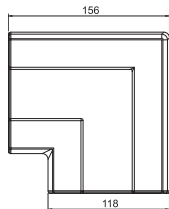

Tyyppi	Väri	Pakk. Kappale	Paino kg/100 kpl	Tuoteno	Tuoteno Snro
GK-FH53100RW	puhtaan- valkoinen	2	9,800	6113090	1465146
GK-FH53100LGR	vaalean- harmaa	2	9,800	6113092	

PC/ABS Polykarbonaatti/akryyliniiriili-butadieenistyreeni

€/kpl

Tasokulma kulmakappaleena johtokanavien Rapid 45-2 suunnanvaihtoon.

Kulmakappale, sisä

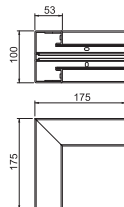

Tyyppi	Väri	Pakk. Kappale	Paino kg/100 kpl	Tuoteno	Tuoteno Snro
GK-IS53100RW	puhtaan- valkoinen	1	34,200	6113060	1465147
GK-IS53100LGR	vaalean- harmaa	1	34,200	6113062	

PC/ABS Polykarbonaatti/akryyliniiriili-butadieenistyreeni

€/kpl

90° sisäkulma johtokanavien Rapid 45-2 suunnanvaihtoon.

Sisäkulma

Tyyppi	Väri	Pakk. Kappale	Paino kg/100 kpl	Tuotenro	Tuotenro Snro
GK-IH53100RW	puhtaan- valkoinen	1	12,000	6113070	1465148
GK-IH53100LGR	vaalean- harmaa	1	12,000	6113072	

PC/ABS Polykarbonaatti/akryliniiriili-butadieenistyreeni €/kpl

Sisäkulma Rapid 45-2 johtokanavien suunnanvaihtoon. Kulmakappaleet voidaan säätää välillä 83° - 97°.

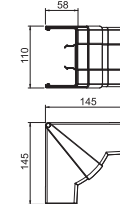

Kulmakappale, ulko

Tyyppi	Väri	Pakk. Kappale	Paino kg/100 kpl	Tuotenro	Tuotenro Snro
GK-AS53100RW	puhtaan- valkoinen	1	40,400	6113040	1465143
GK-AS53100LGR	vaalean- harmaa	1	40,400	6113042	

PC/ABS Polykarbonaatti/akryliniiriili-butadieenistyreeni €/kpl

Ulkukulma 90°, kiinteä, johtokanavien Rapid 45-2 suunnanvaihtoon.

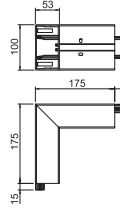

Ulkukulma

Tyyppi	Väri	Pakk. Kappale	Paino kg/100 kpl	Tuotenro	Tuotenro Snro
GK-AH53100RW	puhtaan- valkoinen	1	6,900	6113050	1465144
GK-AH53100LGR	vaalean- harmaa	1	6,900	6113052	

PC/ABS Polykarbonaatti/akryliniiriili-butadieenistyreeni €/kpl

Ulkukulma Rapid 45-2 johtokanavien suunnanvaihtoon. Kulmakappaleet voidaan säätää välillä 80° - 110°.

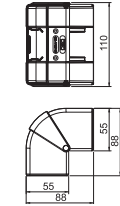

T-kappale

Tyyppi	Väri	Pakk. Kappale	Paino kg/100 kpl	Tuotenro	Tuotenro Snro
GK-TR53100RW	puhtaan- valkoinen	1	3,100	6113100	1465149
GK-TR53100LGR	vaalean- harmaa	1	3,100	6113102	

PC/ABS Polykarbonaatti/akryliniiriili-butadieenistyreeni €/kpl

T-kappale 90°-haaran tekemiseen koosta 53100 kokoon 53100.

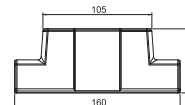

T-kappale, WDK 40060

Tyyppi	Väri	Pakk. Kappale	Paino kg/100 kpl	Tuotenro	Tuotenro Snro
GK-TA WDK 1RW	puhtaan- valkoinen	1	2,500	6113310	1465150
GK-TA WDK 1LGR	vaalean- harmaa	1	2,500	6113312	

PC/ABS Polykarbonaatti/akryliniiriili-butadieenistyreeni €/kpl

T-kappale 90°-haaran tekemiseen Rapid 45-2 koosta 53100 ja 53165 WDK asennuskanavan kokoon 40060.

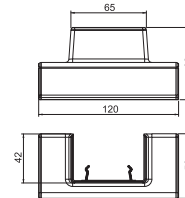

Päätykappale

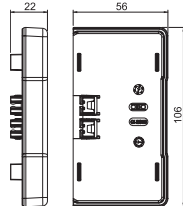

Tyyppi	Väri	Pakk. Kappale	Paino kg/100 kpl	Tuoteno	Tuoteno Snro
GK-E53100RW	puhtaan- valkoinen	1	2,100	6113110	1465151
GK-E53100LGR	vaalean- harmaa	1	2,100	6113112	

PC/ABS Polykarbonaatti/akryliini-triili-butadieenistyyreeni

€/kpl

Päätykappale johtokanavien Rapid 45-2 GK ja GA 53100 sulkemiseen sivusta.

Yläosa

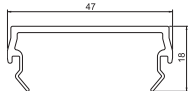

Tyyppi	Väri	Pituus mm	Pakk. m	Paino kg/100 m	Tuoteno
GK-OT45RW	puhtaan- valkoinen	2000	24	20,550	6113010
GK-OT45LGR	vaalean- harmaa	2000	24	20,550	6113012

PVC Polyvinyylikloridi

€/m

Kanavan kansi Rapid 45-2 johtokanavien sulkemiseen.

Jatkosuoja, kansi

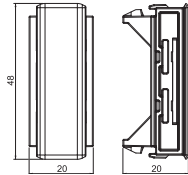

Tyyppi	Väri	Pakk. Kappale	Paino kg/100 kpl	Tuoteno	Tuoteno Snro
GK-OTSA45RW	puhtaan- valkoinen	6	0,550	6113030	1465142
GK-OTSA45LGR	vaalean- harmaa	6	0,550	6113032	

PC/ABS Polykarbonaatti/akryliini-triili-butadieenistyyreeni

€/kpl

Jatkosuoja Rapid 45-2 johtokanavien kansiin katkaisureunojen peittämiseen ja asennettujen Modul 45 -kalusteiden huoliteltuun asennukseen.

Väliseinä

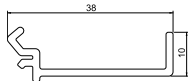

Tyyppi	Väri	Pituus mm	Pakk. m	Paino kg/100 m	Tuoteno	Tuoteno Snro
GK-TW53	vaalean- harmaa	2000	40	28,700	6113290	1465152

PC/ABS Polykarbonaatti/akryliini-triili-butadieenistyyreeni

€/m

Väliseinä Rapid 45-2 GK ja GA johtokanaville kaapelien ja johtojen asennukseen eri jännitteillä.

Johtokanava Rapid 45-2, tyyppi GK-53130

Tyyppi	Väri	Pituus mm	Pakk. m	Paino kg/100 m	Tuotenro	Tuotenro Snro
GK-53130RW	puhtaanvalkoinen	2000	8	174,000	6113200	1465153
GK-53130LGR	vaaleanharmaa	2000	8	174,000	6113202	

PVC Polyvinyylikloridi

€/m

Kanavan kansi ja kanava pohjareityksellä suoraan seinäasennukseen.

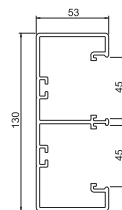

Jatkokappale ja jatkosuoja

Tyyppi	Väri	Pakk. Kappale	Paino kg/100 kpl	Tuotenro	Tuotenro Snro
GK-KS45-2RW	puhtaanvalkoinen	6	0,455	6113210	1465154
GK-KS45-2LGR	vaaleanharmaa	6	0,455	6113212	

PC/ABS Polykarbonaatti/akryliniiriili-butadieenistyreeni

€/kpl

Jatkosuoja Rapid 45-2 johtokanaviin katkaisureunojen peittämiseen ja kanavien huolitteluun liittämiseen. Jatkosuojat painetaan jatkettavan kanavan päähän. Sopii kanavan pohjamitalle 130 mm.



Tasokulma

Tyyppi	Väri	Pakk. Kappale	Paino kg/100 kpl	Tuotenro	Tuotenro Snro
GK-FS53130RW	puhtaanvalkoinen	1	60,200	6113260	1465157
GK-FS53130LGR	vaaleanharmaa	1	60,200	6113262	

PC/ABS Polykarbonaatti/akryliniiriili-butadieenistyreeni

€/kpl

Tasokulma johtokanavan Rapid 45-2 suunnanvaihtoon.

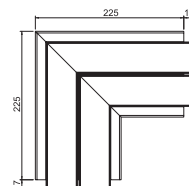

Tasokulma

Tyyppi	Väri	Pakk. Kappale	Paino kg/100 kpl	Tuotenro	Tuotenro Snro
GK-FH53130RW	puhtaanvalkoinen	2	12,700	6113270	1465158
GK-FH53130LGR	vaaleanharmaa	2	12,700	6113272	

PC/ABS Polykarbonaatti/akryliniiriili-butadieenistyreeni

€/kpl

Tasokulma kulmakappaleena johtokanavien Rapid 45-2 suunnanvaihtoon.

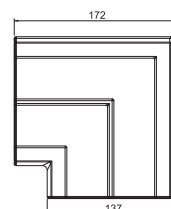

Kulmakappale, sisä

Tyyppi	Väri	Pakk. Kappale	Paino kg/100 kpl	Tuotenro	Tuotenro Snro
GK-IS53130RW	puhtaanvalkoinen	1	44,400	6113240	1465159
GK-IS53130LGR	vaaleanharmaa	1	44,400	6113242	

PC/ABS Polykarbonaatti/akryliniiriili-butadieenistyreeni

€/kpl

90° sisäkulma johtokanavien Rapid 45-2 suunnanvaihtoon.

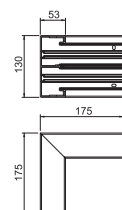

Sisäkulma

Tyyppi	Väri	Pakk. Kappale	Paino kg/100 kpl	Tuotenro	Tuotenro Snro
GK-IH53130RW	puhtaanvalkoinen	1	13,170	6113250	1465160
GK-IH53130LGR	vaaleanharmaa	1	13,170	6113252	

PC/ABS Polykarbonaatti/akryliniiriili-butadieenistyreeni

€/kpl

Sisäkulma Rapid 45-2 johtokanavien suunnanvaihtoon. Kulmakappaleet voidaan säätää välillä 83° - 97°.

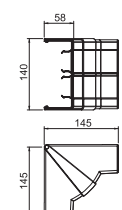

Kulmakappale, ulko

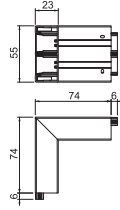

Tyyppi	Väri	Pakk. Kappale	Paino kg/100 kpl	Tuotenro	Tuotenro Snro
GK-AS53130RW	puhtaan- valkoinen	1	56,200	6113220	1465155
GK-AS53130LGR	vaalean- harmaa	1	56,200	6113222	

PC/ABS Polykarbonaatti/akryliiniitrili-butadieenistyreeni

€/kpl

Ulkokulma 90° Rapid 45-2 johtokanavien suunnanvaihtoon.

Ulkokulma

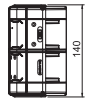

Tyyppi	Väri	Pakk. Kappale	Paino kg/100 kpl	Tuotenro	Tuotenro Snro
GK-AH53130RW	puhtaan- valkoinen	1	8,000	6113230	1465156
GK-AH53130LGR	vaalean- harmaa	1	8,000	6113232	

PC/ABS Polykarbonaatti/akryliiniitrili-butadieenistyreeni

€/kpl

Ulkokulma Rapid 45-2 johtokanavien suunnanvaihtoon. Kulmakappaleet voidaan säätää välillä 80° - 110°.

T-kappale

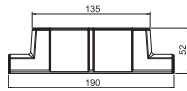

Tyyppi	Väri	Pakk. Kappale	Paino kg/100 kpl	Tuotenro	Tuotenro Snro
GK-TR53130RW	puhtaan- valkoinen	1	3,200	6113300	1465161
GK-TR53130LGR	vaalean- harmaa	1	3,200	6113302	

PC/ABS Polykarbonaatti/akryliiniitrili-butadieenistyreeni

€/kpl

T-kappale 90°-haaran tekemiseen koosta 53130 kokoon 53130.

T-kappale, WDK 40060

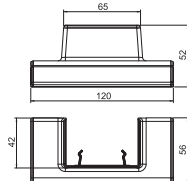

Tyyppi	Väri	Pakk. Kappale	Paino kg/100 kpl	Tuotenro	Tuotenro Snro
GK-TA WDK 2RW	puhtaan- valkoinen	1	2,200	6113320	1465162
GK-TA WDK 2LGR	vaalean- harmaa	1	2,200	6113322	

PC/ABS Polykarbonaatti/akryliiniitrili-butadieenistyreeni

€/kpl

T-kappale 90°-haaran tekemiseen Rapid 45-2 koosta 53130 WDK asennuskanavan kokoon 40060.

Päätäkappale

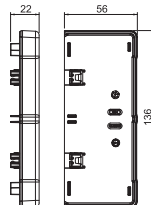

Tyyppi	Väri	Pakk. Kappale	Paino kg/100 kpl	Tuotenro	Tuotenro Snro
GK-E53130RW	puhtaan- valkoinen	1	2,700	6113280	1465163
GK-E53130LGR	vaalean- harmaa	1	2,700	6113282	

PC/ABS Polykarbonaatti/akryliiniitrili-butadieenistyreeni

€/kpl

Päätäkappale johtokanavien Rapid 45-2 GK ja GA 53130 sulkemiseen sivusta.

Yläosa

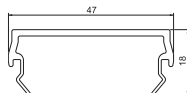

Tyyppi	Väri	Pituus mm	Pakk. m	Paino kg/100 m	Tuotenro
GK-OT45RW	puhtaan- valkoinen	2000	24	20,550	6113010
GK-OT45LGR	vaalean- harmaa	2000	24	20,550	6113012

PVC Polyvinyylikloridi

€/m

Kanavan kansi Rapid 45-2 johtokanavien sulkemiseen.

Jatkosuoja, kansi

Tyyppi	Väri	Pakk. Kappale	Paino kg/100 kpl	Tuotenro	Tuotenro Snro
GK-OTSA45RW	puhtaan- valkoinen	6	0,550	6113030	1465142
GK-OTSA45LGR	vaalean- harmaa	6	0,550	6113032	

PC/ABS Polykarbonaatti/akryliniiriili-butadieenistyreeni

€/kpl

Jatkosuoja Rapid 45-2 johtokanavien kansiin katkaisureunojen peittämiseen ja asennettujen Modul 45 -kalusteiden huoliteltuun asennukseen.

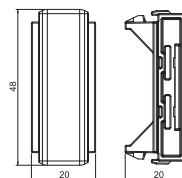

Väliseinä

Tyyppi	Väri	Pituus mm	Pakk. m	Paino kg/100 m	Tuotenro	Tuotenro Snro
GK-TW53	vaalean- harmaa	2000	40	28,700	6113290	1465152

PC/ABS Polykarbonaatti/akryliniiriili-butadieenistyreeni

€/m

Väliseinä Rapid 45-2 GK ja GA johtokanaville kaapelien ja johtojen asennukseen eri jännitteillä.

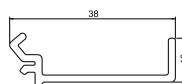

Kanavan sivumitta 53 mm, pohjamitta 165 mm

Johtokanava Rapid 45-2, tyyppi GK-53165

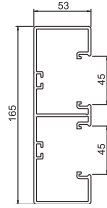

Tyyppi	Väri	Pituus mm	Pakk. m	Paino kg/100 m	Tuoteno	Tuoteno Snro
GK-53165RW	puhtaan- valkoinen	2000	8	216,250	6113400	1465164
GK-53165LGR	vaalean- harmaa	2000	8	216,250	6113402	

PVC Polyvinyylikloridi

€/m

Kanavan kansi ja kanava pohjareityksellä suoraan seinäasennukseen.

Jatkokappale ja jatkosuoja



Tyyppi	Väri	Pakk. Kappale	Paino kg/100 kpl	Tuoteno	Tuoteno Snro
GK-KS45-1RW	puhtaan- valkoinen	6	0,590	6113020	1465141
GK-KS45-1LGR	vaalean- harmaa	6	0,590	6113022	

PC/ABS Polykarbonaatti/akryliiniiriili-butadieenistyreeni

€/kpl

Jatkosuoja Rapid 45-2 johtokanaviin katkaisureunojen peittämiseen ja kanavien huolitteluun liittämiseen. Jatkosuojat painetaan jatkettavan kanavan päähän. Sopii kanavan pohjamitalle 100 ja 165 mm.

Tasokulma

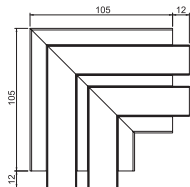

Tyyppi	Väri	Pakk. Kappale	Paino kg/100 kpl	Tuoteno	Tuoteno Snro
GK-FS53165RW	puhtaan- valkoinen	1	64,500	6113450	1465167
GK-FS53165LGR	vaalean- harmaa	1	64,500	6113452	

PC/ABS Polykarbonaatti/akryliiniiriili-butadieenistyreeni

€/kpl

Tasokulma johtokanavan Rapid 45-2 suunnanvaihtoon.

Tasokulma

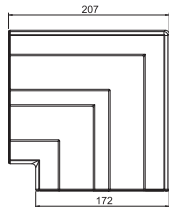

Tyyppi	Väri	Pakk. Kappale	Paino kg/100 kpl	Tuoteno	Tuoteno Snro
GK-FH53165RW	puhtaan- valkoinen	2	16,300	6113460	1465168
GK-FH53165LGR	vaalean- harmaa	2	16,300	6113462	

PC/ABS Polykarbonaatti/akryliiniiriili-butadieenistyreeni

€/kpl

Tasokulma kulmakappaleena johtokanavien Rapid 45-2 suunnanvaihtoon.

Kulmakappale, sisä

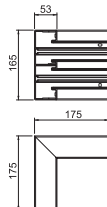

Tyyppi	Väri	Pakk. Kappale	Paino kg/100 kpl	Tuoteno	Tuoteno Snro
GK-IS53165RW	puhtaan- valkoinen	1	54,500	6113430	1465169
GK-IS53165LGR	vaalean- harmaa	1	54,500	6113432	

PC/ABS Polykarbonaatti/akryliiniiriili-butadieenistyreeni

€/kpl

90° sisäkulma johtokanavien Rapid 45-2 suunnanvaihtoon.

Sisäkulma

Tyyppi	Väri	Pakk. Kappale	Paino kg/100 kpl	Tuotenro	Tuotenro Snro
GK-IH53165RW	puhtaan- valkoinen	1	14,660	6113440	1465176
GK-IH53165LGR	vaalean- harmaa	1	14,660	6113442	

PC/ABS Polykarbonaatti/akryliniiriili-butadieenistyyrieni

€/kpl

Sisäkulma Rapid 45-2 johtokanavien suunnanvaihtoon. Kulmakappaleet voidaan säätää välillä 83° - 97°.

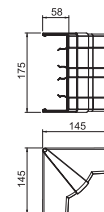

Kulmakappale, ulko

Tyyppi	Väri	Pakk. Kappale	Paino kg/100 kpl	Tuotenro	Tuotenro Snro
GK-AS53165RW	puhtaan- valkoinen	1	66,800	6113410	1465165
GK-AS53165LGR	vaalean- harmaa	1	66,800	6113412	

PC/ABS Polykarbonaatti/akryliniiriili-butadieenistyyrieni

€/kpl

Ulkukulma 90° Rapid 45-2 johtokanavien suunnanvaihtoon.

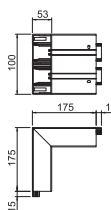

Ulkukulma

Tyyppi	Väri	Pakk. Kappale	Paino kg/100 kpl	Tuotenro	Tuotenro Snro
GK-AH53165RW	puhtaan- valkoinen	1	9,230	6113420	1465166
GK-AH53165LGR	vaalean- harmaa	1	9,230	6113422	

PC/ABS Polykarbonaatti/akryliniiriili-butadieenistyyrieni

€/kpl

Ulkukulma Rapid 45-2 johtokanavien suunnanvaihtoon. Kulmakappaleet voidaan säätää välillä 80° - 110°.



T-kappale

Tyyppi	Väri	Pakk. Kappale	Paino kg/100 kpl	Tuotenro	Tuotenro Snro
GK-TR53165RW	puhtaan- valkoinen	1	4,040	6113480	1465177
GK-TR53165LGR	vaalean- harmaa	1	4,040	6113482	

PC/ABS Polykarbonaatti/akryliniiriili-butadieenistyyrieni

€/kpl

T-kappale 90°-haaran tekemiseen koosta 53165 kokoon 53165.

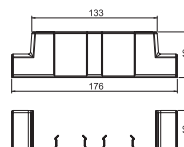

T-kappale, WDK 40060

Tyyppi	Väri	Pakk. Kappale	Paino kg/100 kpl	Tuotenro	Tuotenro Snro
GK-TA WDK 1RW	puhtaan- valkoinen	1	2,500	6113310	1465150
GK-TA WDK 1LGR	vaalean- harmaa	1	2,500	6113312	

PC/ABS Polykarbonaatti/akryliniiriili-butadieenistyyrieni

€/kpl

T-kappale 90°-haaran tekemiseen Rapid 45-2 koosta 53100 ja 53165 WDK asennuskanavan kokoon 40060.

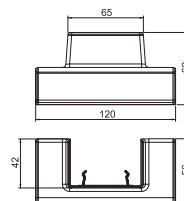

Päätykappale

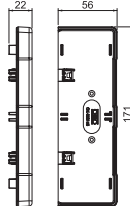

Tyyppi	Väri	Pakk. Kappale	Paino kg/100 kpl	Tuotenro	Tuotenro Snro
GK-E53165RW	puhtaan- valkoinen	1	3,240	6113470	1465178
GK-E53165LGR	vaalean- harmaa	1	3,240	6113472	

PC/ABS Polykarbonaatti/akryliiniiriili-butadieenistyreeni

€/kpl

Päätykappale johtokanavien Rapid 45-2 GK ja GA 53165 sulkemiseen sivusta.

Yläosa

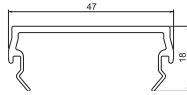

Tyyppi	Väri	Pituus mm	Pakk. m	Paino kg/100 m	Tuotenro
GK-OT45RW	puhtaan- valkoinen	2000	24	20,550	6113010
GK-OT45LGR	vaalean- harmaa	2000	24	20,550	6113012

PVC Polyvinyylikloridi

€/m

Kanavan kansi Rapid 45-2 johtokanavien sulkemiseen.

Jatkosuoja, kansi

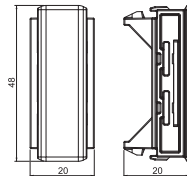

Tyyppi	Väri	Pakk. Kappale	Paino kg/100 kpl	Tuotenro	Tuotenro Snro
GK-OTSA45RW	puhtaan- valkoinen	6	0,550	6113030	1465142
GK-OTSA45LGR	vaalean- harmaa	6	0,550	6113032	

PC/ABS Polykarbonaatti/akryliiniiriili-butadieenistyreeni

€/kpl

Jatkosuoja Rapid 45-2 johtokanavien kansiin katkaisureunojen peittämiseen ja asennettujen Modul 45 -kalusteiden huoliteltuun asennukseen.

Väliseinä

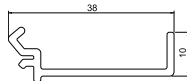

Tyyppi	Väri	Pituus mm	Pakk. m	Paino kg/100 m	Tuotenro	Tuotenro Snro
GK-TW53	vaalean- harmaa	2000	40	28,700	6113290	1465152

PC/ABS Polykarbonaatti/akryliiniiriili-butadieenistyreeni

€/m

Väliseinä Rapid 45-2 GK ja GA johtokanaville kaapelien ja johtojen asennukseen eri jännitteillä.

Johtokanava Rapid 45, GEK-K 53160-3

Tyyppi	Väri	Pituus mm	Pakk. m	Paino kg/100 m	Tuoteno	Tuoteno Snro
GEK-K53160-3	puhtaanvalkoinen	2000	8	210,000	6116073	1464500

PVC Polyvinyylikloridi

€/m

Johtokanava pohjareijityksellä kansineen, suoraan seinäasennukseen.

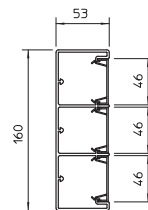

Jatkokappale ja jatkosuoja

Tyyppi	Väri	Pakk. Kappale	Paino kg/100 kpl	Tuoteno	Tuoteno Snro
GEK-KS45-3	puhtaanvalkoinen	6	1,310	6116163	1464504

PVC Polyvinyylikloridi

€/kpl

Jatkosuoja kanavaosien moitteettomaan liittämiseen.

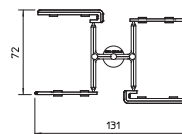

Jatkosuoja, kansi

Tyyppi	Väri	Pituus mm	Pakk. Kappale	Paino kg/100 kpl	Tuoteno
GEK-KSOT45	puhtaanvalkoinen	2000	6	0,310	6116152

PVC Polyvinyylikloridi

€/kpl

Jatkosuoja Rapid 45 johtokanavien kansiin katkaisureunojen peittämiseen ja asennettujen Modul 45 -kalusteiden huoliteltuun asennukseen.

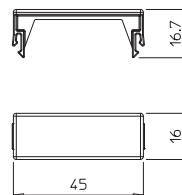

Tasokulma

Tyyppi	Väri	Pakk. Kappale	Paino kg/100 kpl	Tuoteno	Tuoteno Snro
GEK-KF53160-3	puhtaanvalkoinen	1	64,000	6116493	1464505

PVC Polyvinyylikloridi

€/kpl

Tasokulma johtokanavien GEK-K53160-3 Rapid 45 suunnanvaihtoon.

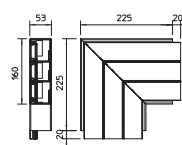

Sisäkulma

Tyyppi	Väri	Pakk. Kappale	Paino kg/100 kpl	Tuoteno
GEK-KI53160-3	puhtaanvalkoinen	2	13,800	6116201

PVC Polyvinyylikloridi

€/kpl

Sisäkulma 3-osaisten johtokanavien Rapid 45 suunnanvaihtoon. Kulmakappaleet voidaan säätää 80 - 103°.

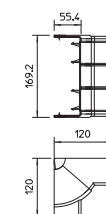

Kulmakappale, sisä

Tyyppi	Väri	Pakk. Kappale	Paino kg/100 kpl	Tuoteno	Tuoteno Snro
GEK-KIS53160-3	puhtaanvalkoinen	1	48,100	6116203	1464501

PVC Polyvinyylikloridi

€/kpl

Kiinteä sisäkulma 90°, 3-osaisten johtokanavien Rapid 45 suunnanvaihtoon.

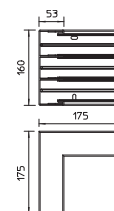

Ulkokulma

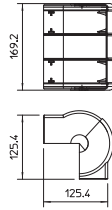

Tyyppi	Väri	Pakk. Kappale	Paino kg/100 kpl	Tuotenro
GEK-KA53160-3	puhtaanvalkoinen	2	22,000	6116261
PVC Polyvinyylikloridi				€/kpl

Ulkokulma 3-osaisten johtokanavien Rapid 45 suunnanvaihtoon. Kulmakappaleet voidaan säätää 70 - 130°.

Kulmakappale, ulko

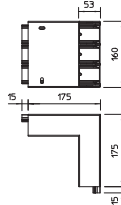

Tyyppi	Väri	Pakk. Kappale	Paino kg/100 kpl	Tuotenro	Snro
GEK-KAS53160-3	puhtaanvalkoinen	1	64,000	6116263	1464502
PVC Polyvinyylikloridi				€/kpl	

Kiinteä ulkokulma 90°, 3-osaisten johtokanavien Rapid 45 suunnanvaihtoon.

T-kappale

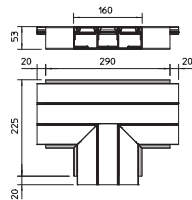

Tyyppi	Väri	Pakk. Kappale	Paino kg/100 kpl	Tuotenro
GEK-KT53160-3	puhtaanvalkoinen	1	72,000	6116193
PVC Polyvinyylikloridi				€/kpl

Valmis T-kappale 3-osaisten johtokanavan Rapid 45 pystysuoralle haaralle.

Päätykappale

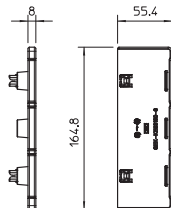

Tyyppi	Väri	Pakk. Kappale	Paino kg/100 kpl	Tuotenro	Snro
GEK-KE53160-3	puhtaanvalkoinen	8	3,700	6116403	1464503
PVC Polyvinyylikloridi				€/kpl	

Päätykappale johtokanavien Rapid 45 GEK-K53160-3 sulkemiseen.

Yläosa

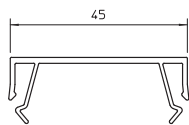

Tyyppi	Väri	Pituus mm	Pakk. m	Paino kg/100 m	Tuotenro	Snro
GEK-KOT45	puhtaanvalkoinen	2000	24	18,600	6116108	1464402
PVC Polyvinyylikloridi				€/m		

Kanavan kansi johtokanavien Rapid 45 sulkemiseen.

Kiinnityskappale

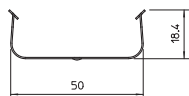

Tyyppi	Väri	Pakk. Kappale	Paino kg/100 kpl	Tuotenro	Snro
OK-K 45	—	10	0,490	6116116	1464426
V2A teräs, ruostumaton 1.4301 RST				€/kpl	

Kansikiinnikkeillä johdot voidaan asentaa paremmin ja helpommin johtokanavaan Rapid 45.

Väliseinä

Tyyppi	Väri	Pituus mm	Pakk. m	Paino kg/100 m	Tuotenro	Tuotenro Snro
2371 40	vaalean- harmaa	2000	60	13,500	6023096	1418144

PVC Polyvinyylilokloridi

€/m

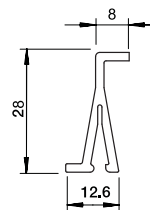

Väliseinä asennuskanavien WDK ja pistorasiapylväiden ISS jakamiseen eri jännitteiden mukaan, kanavan sivumitta 40 mm.





**Rapid 45 johtokanavat
Alumiiniset johtokanavat**

Rapid 45 johtokanavat, alumiini

	Johtokanava, 1-osainen, pohjamitta 100 mm	285
	Johtokanava, 2-osainen, pohjamitta 130 mm	287
	Johtokanava, 2-osainen, pohjamitta 165 mm	292

Johtokanava Rapid 45-2, tyyppi GA-53100

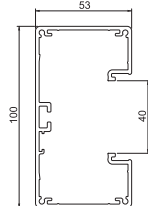

Tyyppi	Väri	Pinta	Pituus mm	Pakk. m	Paino kg/100 m	Tuoteno
GA-53100EL	—	eloksoitu	2000	8	223,800	6112403
GA-53100RW	puhtaanvalkoinen	—	2000	8	223,800	6112400

Al Alumiini
EL eloksoitu

€/m

Johtokanava alumiinia kannella. Kanavassa ei ole pohjareijitystä.

Jatkokappale ja jatkosuoja

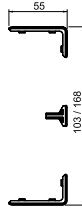

Tyyppi	Väri	Pakk. Kappale	Paino kg/100 kpl	Tuoteno	Snro
GK-KS45-1AL	alu	6	0,580	6113024	
GK-KS45-1RW	puhtaanvalkoinen	6	0,590	6113020	1465141

PC/ABS Polykarbonaatti/akryliniitrili-butadieenistyreeni

€/kpl

Jatkosuoja Rapid 45-2 johtokanaviin katkaisureunojen peittämiseen ja kanavien huolitteluun liittämiseen. Jatkosuojat painetaan jatkettavan kanavan päähän. Sopii kanavan pohjamitalle 100 ja 165 mm.

Tasokulma

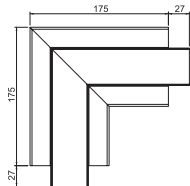

Tyyppi	Väri	Pinta	Pakk. Kappale	Paino kg/100 kpl	Tuoteno
GA-FS53100EL	—	eloksoitu	1	69,200	6112443
GA-FS53100RW	puhtaanvalkoinen	—	1	69,200	6112440

Al Alumiini
EL eloksoitu

€/kpl

Tasokulma 90° alumiinia johtokanavien Rapid 45-2 GA... suunnanvaihtoon.

Tasokulma

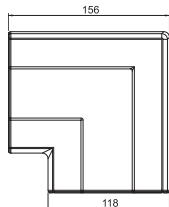

Tyyppi	Väri	Pakk. Kappale	Paino kg/100 kpl	Tuoteno	Snro
GK-FH53100AL	alu	2	9,800	6113094	
GK-FH53100RW	puhtaanvalkoinen	2	9,800	6113090	1465146

PC/ABS Polykarbonaatti/akryliniitrili-butadieenistyreeni

€/kpl

Tasokulma kulmakappaleena johtokanavien Rapid 45-2 suunnanvaihtoon.

Kulmakappale, sisä

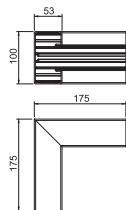

Tyyppi	Väri	Pinta	Pakk. Kappale	Paino kg/100 kpl	Tuoteno
GA-IS53100EL	—	eloksoitu	1	69,200	6112433
GA-IS53100RW	puhtaanvalkoinen	—	1	69,200	6112430

Al Alumiini
EL eloksoitu

€/kpl

Sisäkulma 90° alumiinia johtokanavien Rapid 45-2 GA... suunnanvaihtoon.

Sisäkulma

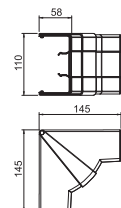

Tyyppi	Väri	Pakk. Kappale	Paino kg/100 kpl	Tuoteno	Snro
GK-IH53100AL	alu	1	12,000	6113074	
GK-IH53100RW	puhtaanvalkoinen	1	12,000	6113070	1465148

PC/ABS Polykarbonaatti/akryliniitrili-butadieenistyreeni

€/kpl

Sisäkulma Rapid 45-2 johtokanavien suunnanvaihtoon. Kulmakappaleet voidaan säätää välillä 83° - 97°.

Kulmakappale, ulko

Tyyppi	Väri	Pinta	Pakk. Kappale	Paino kg/100 kpl	Tuotenro
GA-AS53100EL	—	eloksoitu	1	84,100	6112423
GA-AS53100RW	puhtaan- valkoinen	—	1	84,100	6112420

Al Alumiini

EL eloksoitu

€/kpl

Ulkokulma 90° alumiinia johtokanavien Rapid 45-2 GA.... suunnanvaihtoon. .

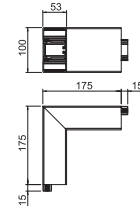

Ulkokulma

Tyyppi	Väri	Pakk. Kappale	Paino kg/100 kpl	Tuotenro	Tuotenro Snro
GK-AH53100AL	alu	1	6,900	6113054	
GK-AH53100RW	puhtaan- valkoinen	1	6,900	6113050	1465144

PC/ABS Polykarbonaatti/akryliniiriili-butadieenistyreeni

€/kpl

Ulkokulma Rapid 45-2 johtokanavien suunnanvaihtoon. Kulmakappaleet voidaan säätää välillä 80° - 110°.

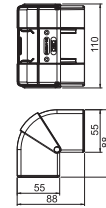

T-kappale

Tyyppi	Väri	Pakk. Kappale	Paino kg/100 kpl	Tuotenro	Tuotenro Snro
GK-TR53100AL	alu	1	3,100	6113104	
GK-TR53100RW	puhtaan- valkoinen	1	3,100	6113100	1465149

PC/ABS Polykarbonaatti/akryliniiriili-butadieenistyreeni

€/kpl

T-kappale 90°-haaran tekemiseen koosta 53100 kokoon 53100.

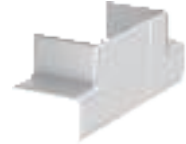
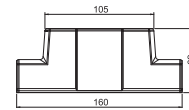

T-kappale, WDK 40060

Tyyppi	Väri	Pakk. Kappale	Paino kg/100 kpl	Tuotenro	Tuotenro Snro
GK-TA WDK 1AL	alu	1	2,500	6113314	
GK-TA WDK 1RW	puhtaan- valkoinen	1	2,500	6113310	1465150

PC/ABS Polykarbonaatti/akryliniiriili-butadieenistyreeni

€/kpl

T-kappale 90°-haaran tekemiseen Rapid 45-2 koosta 53100 ja 53165 WDK asennuskanavan kokoon 40060.

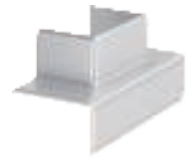
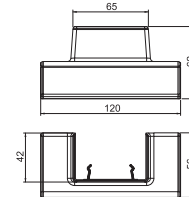

Päätäkappale

Tyyppi	Väri	Pakk. Kappale	Paino kg/100 kpl	Tuotenro	Tuotenro Snro
GK-E53100AL	alu	1	2,200	6113114	
GK-E53100RW	puhtaan- valkoinen	1	2,100	6113110	1465151

PC/ABS Polykarbonaatti/akryliniiriili-butadieenistyreeni

€/kpl

Päätäkappale johtokanavien Rapid 45-2 GK ja GA 53100 sulkemiseen sivusta.

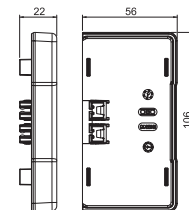

Yläosa

Tyyppi	Väri	Pinta	Pituus mm	Pakk. m	Paino kg/100 m	Tuotenro
GA-OT45EL	—	eloksoitu	2000	20	47,450	6112413
GA-OT45RW	puhtaan- valkoinen	—	2000	20	47,450	6112410

Al Alumiini

EL eloksoitu

€/m

Kansi sarjan Rapid 45-2 GA... johtokanavien sulkemiseen. . 2-osainen kansi koostuu PVC-perusprofiilista ja alumiinisesta kansiprofiilista.

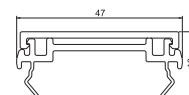

Jatkosuoja, kansi

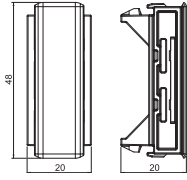

Tyyppi	Väri	Pakk. Kappale	Paino kg/100 kpl	Tuotenro	Tuotenro Snro
GK-OTSA45AL	alu	6	0,550	6113034	
GK-OTSA45RW	puhtaan- valkoinen	6	0,550	6113030	1465142

PC/ABS Polykarbonaatti/akryliinitriili-butadieenistyyreeni

€/kpl

Jatkosuoja Rapid 45-2 johtokanavien kansiin katkaisureunojen peittämiseen ja asennettujen Modul 45 -kalusteiden huoliteltuun asennukseen.

Väliseinä

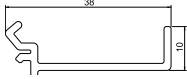

Tyyppi	Väri	Pituus mm	Pakk. m	Paino kg/100 m	Tuotenro	Tuotenro Snro
GK-TW53	vaalean- harmaa	2000	40	28,700	6113290	1465152

PC/ABS Polykarbonaatti/akryliinitriili-butadieenistyyreeni

€/m

Väliseinä Rapid 45-2 GK ja GA johtokanaville kaapelien ja johtojen asennukseen eri jännitteillä.

Maadoitusliitin

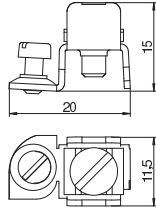

Tyyppi	Pakk. Kappale	Paino kg/100 kpl	Tuotenro	Tuotenro Snro
8AWR	10	0,641	6288704	1464409

Si Teräs

€/kpl

G sinkitty DIN EN 12329 2,5-10 µm

Maadoitusliitin teräksisten ja alumiinisten johtokanavien ja pistorasiapylväiden liittämiseen suojajärjestelmään.

Kiinnitysalue : 2 x 1,5 - 4 mm²

Johtokanava Rapid 45-2, tyyppi GA-53130

Tyyppi	Väri	Pinta	Pituus mm	Pakk. m	Paino kg/100 m	Tuoteno
GA-53130EL	—	eloksoitu	2000	6	326,500	6112503
GA-53130RW	puhtaanvalkoinen	—	2000	6	326,500	6112500

Al Alumiini
EL eloksoitu

€/m

Johtokanava alumiinia kannella. Kanavassa ei ole pohjareijitystä.

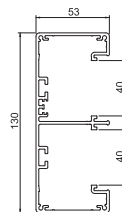

Jatkokappale ja jatkosuoja

Tyyppi	Väri	Pinta	Pakk. Kappale	Paino kg/100 kpl	Tuoteno	Tuoteno Snro
GK-KS45-2AL	alu	—	6	0,450	6113214	—
GK-KS45-1RW	puhtaanvalkoinen	—	6	0,590	6113020	1465141

PC/ABS Polykarbonaatti/akrylinitrili-butadieenistyyrieni

€/kpl

Jatkosuoja Rapid 45-2 johtokanaviin katkaisureunojen peittämiseen ja kanavien huolitteluun liittämiseen. Jatkosuojat painetaan jatkettavan kanavan päähän. Sopii kanavan pohjamitalle 130 mm.



Tasokulma

Tyyppi	Väri	Pinta	Pakk. Kappale	Paino kg/100 kpl	Tuoteno	Tuoteno Snro
GA-FS53130EL	—	eloksoitu	1	119,900	6112533	—
GA-FS53130RW	puhtaanvalkoinen	—	1	119,900	6112530	—

Al Alumiini
EL eloksoitu

€/kpl

Tasokulma 90° alumiinia johtokanavien Rapid 45-2 GA.... suunnanvaihtoon.

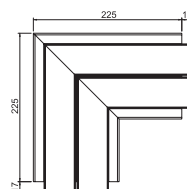

Tasokulma

Tyyppi	Väri	Pinta	Pakk. Kappale	Paino kg/100 kpl	Tuoteno	Tuoteno Snro
GK-FH53130AL	alu	—	2	12,700	6113274	—
GK-FH53130RW	puhtaanvalkoinen	—	2	12,700	6113270	1465158

PC/ABS Polykarbonaatti/akrylinitrili-butadieenistyyrieni

€/kpl

Tasokulma kulmakappaleena johtokanavien Rapid 45-2 suunnanvaihtoon.

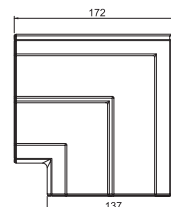

Kulmakappale, sisä

Tyyppi	Väri	Pinta	Pakk. Kappale	Paino kg/100 kpl	Tuoteno	Tuoteno Snro
GA-IS53130EL	—	eloksoitu	1	89,200	6112523	—
GA-IS53130RW	puhtaanvalkoinen	—	1	89,200	6112520	—

Al Alumiini
EL eloksoitu

€/kpl

Sisäkulma 90° alumiinia johtokanavien Rapid 45-2 GA.... suunnanvaihtoon.

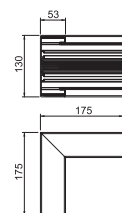

Sisäkulma

Tyyppi	Väri	Pinta	Pakk. Kappale	Paino kg/100 kpl	Tuoteno	Tuoteno Snro
GK-IH53130AL	alu	—	1	13,170	6113254	—
GK-IH53130RW	puhtaanvalkoinen	—	1	13,170	6113250	1465160

PC/ABS Polykarbonaatti/akrylinitrili-butadieenistyyrieni

€/kpl

Sisäkulma Rapid 45-2 johtokanavien suunnanvaihtoon. Kulmakappaleet voidaan säätää välillä 83° - 97°.

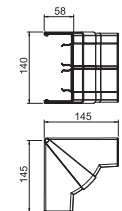

Kulmakappale, ulko

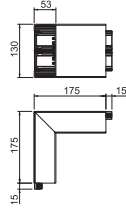

Tyyppi	Väri	Pinta	Pakk. Kappale	Paino kg/100 kpl	Tuoteno
GA-AS53130EL	—	eloksoitu	1	117,700	6112513
GA-AS53130RW	puhtaan- valkoinen	—	1	117,700	6112510

Al Alumiini
EL eloksoitu

€/kpl

Ulkokulma 90° alumiinia johtokanavien Rapid 45-2 GA... suunnanvaihtoon.

Ulkokulma

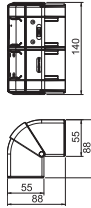

Tyyppi	Väri	Pakk. Kappale	Paino kg/100 kpl	Tuoteno	Tuoteno Snro
GK-AH53130AL	alu	1	8,000	6113234	
GK-AH53130RW	puhtaan- valkoinen	1	8,000	6113230	1465156

PC/ABS Polykarbonaatti/akryylinitriili-butadieenistyreeni

€/kpl

Ulkokulma Rapid 45-2 johtokanavien suunnanvaihtoon. Kulmakappaleet voidaan säätää välillä 80° - 110°.

T-kappale

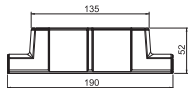
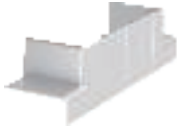

Tyyppi	Väri	Pakk. Kappale	Paino kg/100 kpl	Tuoteno	Tuoteno Snro
GK-TR53130AL	alu	1	3,200	6113304	
GK-TR53130RW	puhtaan- valkoinen	1	3,200	6113300	1465161

PC/ABS Polykarbonaatti/akryylinitriili-butadieenistyreeni

€/kpl

T-kappale 90°-haaran tekemiseen koosta 53130 kokoon 53130.

T-kappale, WDK 40060

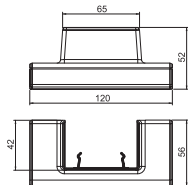

Tyyppi	Väri	Pakk. Kappale	Paino kg/100 kpl	Tuoteno	Tuoteno Snro
GK-TA WDK 2AL	alu	1	2,200	6113324	
GK-TA WDK 2RW	puhtaan- valkoinen	1	2,200	6113320	1465162

PC/ABS Polykarbonaatti/akryylinitriili-butadieenistyreeni

€/kpl

T-kappale 90°-haaran tekemiseen Rapid 45-2 koosta 53130 WDK asennuskanavan kokoon 40060.

Päätäkappale

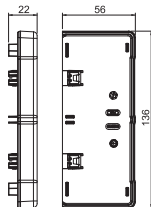

Tyyppi	Väri	Pakk. Kappale	Paino kg/100 kpl	Tuoteno	Tuoteno Snro
GK-E53130AL	alu	1	2,700	6113284	
GK-E53130RW	puhtaan- valkoinen	1	2,700	6113280	1465163

PC/ABS Polykarbonaatti/akryylinitriili-butadieenistyreeni

€/kpl

Päätäkappale johtokanavien Rapid 45-2 GK ja GA 53130 sulkemiseen sivusta.

Yläosa

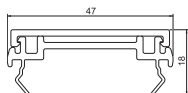

Tyyppi	Väri	Pinta	Pituus mm	Pakk. m	Paino kg/100 m	Tuoteno
GA-OT45EL	—	eloksoitu	2000	20	47,450	6112413
GA-OT45RW	puhtaan- valkoinen	—	2000	20	47,450	6112410

Al Alumiini
EL eloksoitu

€/m

Kansi sarjan Rapid 45-2 GA... johtokanavien sulkemiseen. . 2-osainen kansi koostuu PVC-perusprofiilista ja alumiinisesta kansiprofiilista.

Jatkosuoja, kansi

Tyyppi	Väri	Pakk. Kappale	Paino kg/100 kpl	Tuotenro	Tuotenro Snro
GK-OTSA45AL	alu	6	0,550	6113034	
GK-OTSA45RW	puhtaan- valkoinen	6	0,550	6113030	1465142

PC/ABS Polykarbonaatti/akryliiniiriili-butadieenistyyreeni

€/kpl

Jatkosuoja Rapid 45-2 johtokanavien kansiin katkaisureunojen peittämiseen ja asennettujen Modul 45 -kalusteiden huoliteltuun asennukseen.

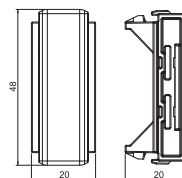

Väliseinä

Tyyppi	Väri	Pituus mm	Pakk. m	Paino kg/100 m	Tuotenro	Tuotenro Snro
GK-TW53	vaalean- harmaa	2000	40	28,700	6113290	1465152

PC/ABS Polykarbonaatti/akryliiniiriili-butadieenistyyreeni

€/m

Väliseinä Rapid 45-2 GK ja GA johtokanaville kaapelien ja johtojen asennukseen eri jännitteillä.

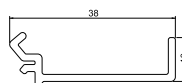

Maadoitusliitin

Tyyppi	Pakk. Kappale	Paino kg/100 kpl	Tuotenro	Tuotenro Snro
8AWR	10	0,641	6288704	1464409

Sl Teräs

€/kpl

G sinkitty DIN EN 12329 2,5-10 µm

Maadoitusliitin teräksisten ja alumiinisten johtokanavien ja pistorasiapylväiden liittämiseen suojajärjestelmään.

Kiinnitysalue : 2 x 1,5 - 4 mm²

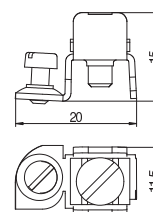

Johtokanava Rapid 45-2, tyyppi GA-53165

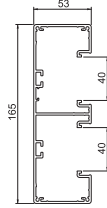

Tyyppi	Väri	Pinta	Pituus mm	Pakk. m	Paino kg/100 m	Tuoteno
GA-53165EL	—	eloksoitu	2000	8	370,750	6112603
GA-53165RW	puhtaanvalkoinen	—	2000	8	370,750	6112600

Al Alumiini
EL eloksoitu

€/m

Johtokanava alumiinia kannella. Kanavassa ei ole pohjareijitystä.

Jatkokappale ja jatkosuoja



Tyyppi	Väri	Pakk. Kappale	Paino kg/100 kpl	Tuoteno	Tuoteno Snro
GK-KS45-1AL	alu	6	0,580	6113024	
GK-KS45-1RW	puhtaanvalkoinen	6	0,590	6113020	1465141

PC/ABS Polykarbonaatti/akrylinitriili-butadieenistyreeni

€/kpl

Jatkosuoja Rapid 45-2 johtokanaviin katkaisureunojen peittämiseen ja kanavien huolitteluun liittämiseen. Jatkosuojat painetaan jatkettavan kanavan päähän. Sopii kanavan pohjamitalle 100 ja 165 mm.

Tasokulma

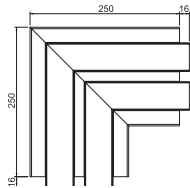

Tyyppi	Väri	Pinta	Pakk. Kappale	Paino kg/100 kpl	Tuoteno
GA-FS53165EL	—	eloksoitu	1	121,900	6112633
GA-FS53165RW	puhtaanvalkoinen	—	1	121,900	6112630

Al Alumiini
EL eloksoitu

€/kpl

Tasokulma 90° alumiinia johtokanavien Rapid 45-2 GA... suunnanvaihtoon.

Tasokulma

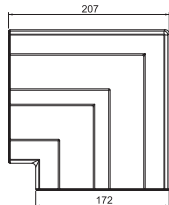

Tyyppi	Väri	Pakk. Kappale	Paino kg/100 kpl	Tuoteno	Tuoteno Snro
GK-FH53165AL	alu	2	16,300	6113464	
GK-FH53165RW	puhtaanvalkoinen	2	16,300	6113460	1465168

PC/ABS Polykarbonaatti/akrylinitriili-butadieenistyreeni

€/kpl

Tasokulma kulmakappaleena johtokanavien Rapid 45-2 suunnanvaihtoon.

Kulmakappale, sisä

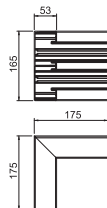

Tyyppi	Väri	Pinta	Pakk. Kappale	Paino kg/100 kpl	Tuoteno
GA-IS53165EL	—	eloksoitu	1	100,100	6112623
GA-IS53165RW	puhtaanvalkoinen	—	1	100,100	6112620

Al Alumiini
EL eloksoitu

€/kpl

Sisäkulma 90° alumiinia johtokanavien Rapid 45-2 GA... suunnanvaihtoon.

Sisäkulma

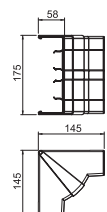

Tyyppi	Väri	Pakk. Kappale	Paino kg/100 kpl	Tuoteno	Tuoteno Snro
GK-IH53165AL	alu	1	14,660	6113444	
GK-IH53165RW	puhtaanvalkoinen	1	14,660	6113440	1465176

PC/ABS Polykarbonaatti/akrylinitriili-butadieenistyreeni

€/kpl

Sisäkulma Rapid 45-2 johtokanavien suunnanvaihtoon. Kulmakappaleet voidaan säätää välillä 83° - 97°.

Kulmakappale, ulko

Tyyppi	Väri	Pinta	Pakk. Kappale	Paino kg/100 kpl	Tuoteno
GA-AS53165EL	—	eloksoitu	1	114,200	6112613
GA-AS53165RW	puhtaan- valkoinen	—	1	114,200	6112610

Al Alumiini
EL eloksoitu

€/kpl

Ulkokulma 90° alumiinia johtokanavien Rapid 45-2 GA.... suunnanvaihtoon. .

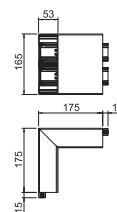

Ulkokulma

Tyyppi	Väri	Pakk. Kappale	Paino kg/100 kpl	Tuoteno	Tuoteno Snro
GK-AH53165AL	alu	1	9,230	6113424	
GK-AH53165RW	puhtaan- valkoinen	1	9,230	6113420	1465166

PC/ABS Polykarbonaatti/akryliniiriili-butadieenistyyreeni

€/kpl

Ulkokulma Rapid 45-2 johtokanavien suunnanvaihtoon. Kulmakappaleet voidaan säätää välillä 80° - 110°.



T-kappale

Tyyppi	Väri	Pakk. Kappale	Paino kg/100 kpl	Tuoteno	Tuoteno Snro
GK-TR53165AL	alu	1	4,040	6113484	
GK-TR53165RW	puhtaan- valkoinen	1	4,040	6113480	1465177

PC/ABS Polykarbonaatti/akryliniiriili-butadieenistyyreeni

€/kpl

T-kappale 90°-haaran tekemiseen koosta 53165 kokoon 53165.

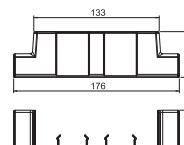

T-kappale, WDK 40060

Tyyppi	Väri	Pakk. Kappale	Paino kg/100 kpl	Tuoteno	Tuoteno Snro
GK-TA WDK 1AL	alu	1	2,500	6113314	
GK-TA WDK 1RW	puhtaan- valkoinen	1	2,500	6113310	1465150

PC/ABS Polykarbonaatti/akryliniiriili-butadieenistyyreeni

€/kpl

T-kappale 90°-haaran tekemiseen Rapid 45-2 koosta 53100 ja 53165 WDK asennuskanavan kokoon 40060.

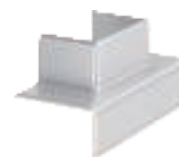
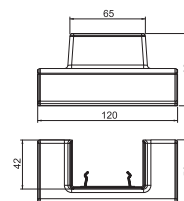

Päätäkappale

Tyyppi	Väri	Pakk. Kappale	Paino kg/100 kpl	Tuoteno	Tuoteno Snro
GK-E53165AL	alu	1	3,240	6113474	
GK-E53165RW	puhtaan- valkoinen	1	3,240	6113470	1465178

PC/ABS Polykarbonaatti/akryliniiriili-butadieenistyyreeni

€/kpl

Päätäkappale johtokanavien Rapid 45-2 GK ja GA 53165 sulkemiseen sivusta.

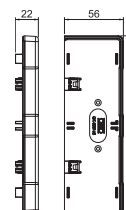

Yläosa

Tyyppi	Väri	Pinta	Pituus mm	Pakk. m	Paino kg/100 m	Tuoteno
GA-OT45EL	—	eloksoitu	2000	20	47,450	6112413
GA-OT45RW	puhtaan- valkoinen	—	2000	20	47,450	6112410

Al Alumiini
EL eloksoitu

€/m

Kansi sarjan Rapid 45-2 GA... johtokanavien sulkemiseen. . 2-osainen kansi koostuu PVC-perusprofiilista ja alumiinisesta kansiprofiilista.

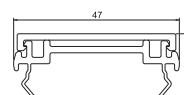

Jatkosuoja, kansi

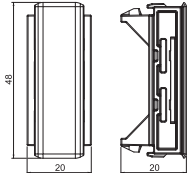

Tyyppi	Väri	Pakk. Kappale	Paino kg/100 kpl	Tuotenro	Tuotenro Snro
GK-OTSA45AL	alu	6	0,550	6113034	
GK-OTSA45RW	puhtaan- valkoinen	6	0,550	6113030	1465142

PC/ABS Polykarbonaatti/akryliinitriili-butadieenistyreeni

€/kpl

Jatkosuoja Rapid 45-2 johtokanavien kansiin katkaisureunojen peittämiseen ja asennettujen Modul 45 -kalusteiden huoliteltuun asennukseen.

Väliseinä

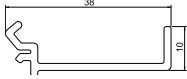

Tyyppi	Väri	Pituus mm	Pakk. m	Paino kg/100 m	Tuotenro	Tuotenro Snro
GK-TW53	vaalean- harmaa	2000	40	28,700	6113290	1465152

PC/ABS Polykarbonaatti/akryliinitriili-butadieenistyreeni

€/m

Väliseinä Rapid 45-2 GK ja GA johtokanaville kaapelien ja johtojen asennukseen eri jännitteillä.

Maadoitusliitin

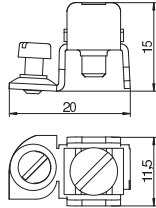

Tyyppi	Pakk. Kappale	Paino kg/100 kpl	Tuotenro	Tuotenro Snro
8AWR	10	0,641	6288704	1464409

Si Teräs

€/kpl

G sinkitty DIN EN 12329 2,5-10 µm

Maadoitusliitin teräksisten ja alumiinisten johtokanavien ja pistorasiapylväiden liittämiseen suojajärjestelmään.

Kiinnitysalue : 2 x 1,5 - 4 mm²







Rapid 80 johtokanava
Muoviset johtokanavat

06_LFS_Masterkataloag_Länder / fi / 1108/2017 (LLExpport_0461) / 1108/2017

Rapid 80 johtokanavat, muovi

	Johtokanava, 1-osainen, pohjamitta 110 mm	296
	Johtokanava, 1-osainen, pohjamitta 130 mm	300
	Johtokanava, 1-osainen, pohjamitta 170 mm	304

Johtokanava tyyppi GK70110

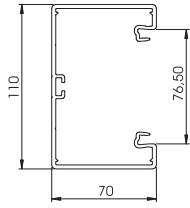

Tyyppi	Väri	Pituus mm	Pakk. m	Paino kg/100 m	Tuotenro	Tuotenro Snro
GK-70110RW	puhtaanvalkoinen	2000	8	132,000	6274300	1418830
GK-70110CW	valkoinen	2000	8	132,000	6274301	
GK-70110LGR	vaaleanharmaa	2000	8	132,000	6274302	
GK-70110GR	kivenharmaa	2000	8	132,000	6274306	

PVC Polyvinyylikloridi €/m

Johtokanava GK lyijyttömästä polyvinyylikloridista sopii suoraan seinäasennukseen tai seinäkanakkeisiin asennettavaksi. Kanava kiinnitetään pohjan reiityksen avulla. Johtokanavan GK pohjassa on C-ura muovisen väliseinän kiinnitystä varten. Kanavassa käytetään 71GD... kojerasioita Modul45- kanavakalusteille tai vakiokalusteille. Kansiaukko on 76,5 mm. Kaikissa GK- kanavissa on kanavan toisessa päässä esiasennettu jatkokappalepari.

Jatkokappale

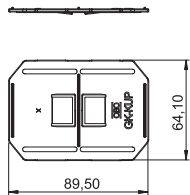

Tyyppi	Väri	Pakk. VPE	Paino kg/100 pakkaus	Tuotenro	Tuotenro Snro
GK-KUP	vaaleanharmaa	1	2,140	6274650	1418883

ABS/ASA Akryliinitriili-butadieenistyyreeni €/pakkausyksikkö

Jatkokappale kanavien jatkamiseen. Jokaiseen toimituspituuteen sisältyy yksi jatkokappalepari.

Kojerasia, 1-osainen

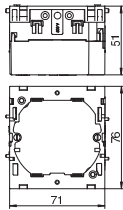

Tyyppi	Väri	Pakk. Kappale	Paino kg/100 kpl	Tuotenro	Tuotenro Snro
71GD6	raudanharmaa	5	5,600	6288610	1464394

PA Polyamidi €/kpl

1-os kojerasia vakiokalusteille, irrotettavalla alaosalla, kiinnittyy kanavan kansiaukkoon, 6 kaapeliihiota halkaisijaltaan max 14mm.

Kojerasia, 2-osainen

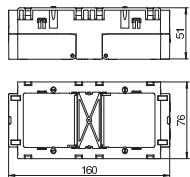

Tyyppi	Väri	Pakk. Kappale	Paino kg/100 kpl	Tuotenro	Tuotenro Snro
71GD7	raudanharmaa	2	11,000	6288611	1464395

PA Polyamidi €/kpl

2-os kojerasia vakiokalusteille, irrotettavalla alaosalla, kiinnittyy kanavan kansiaukkoon, 6 kaapeliihiota halkaisijaltaan max 14mm.

Vedonpoistin

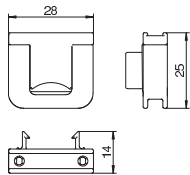

Tyyppi	Pakk. Kappale	Paino kg/100 kpl	Tuotenro	Tuotenro Snro
7ZE	50	0,700	6288790	1464411

PA Polyamidi €/kpl

Vedonpoistin, lukittuvilla kiinnikkeillä, sopii kojerasioihin 7 GD... ja 71GD... .

Kansi, sileä

Tyyppi	Väri	Pituus mm	Pakk. m	Paino kg/100 m	Tuoteno	Tuoteno Snro
GK-OTGRW	puhtaan- valkoinen	2000	16	27,500	6278680	1418890
GK-OTGCW	valkoinen	2000	16	27,500	6278681	
GK-OTGLGR	vaalean- harmaa	2000	16	27,500	6278682	
GK-OTGGR	kiven- harmaa	2000	16	27,500	6278686	

PVC Polyvinyylikloridi €/m

Kanavan kansi, sileä, johtokanavien sulkemiseen, 80 mm:n kansiaukolla.

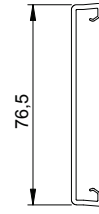

Kansi, uritettu

Tyyppi	Väri	Pituus mm	Pakk. m	Paino kg/100 m	Tuoteno	Tuoteno Snro
GK-OTKRW	puhtaan- valkoinen	2000	16	27,000	6278780	
GK-OTKCW	valkoinen	2000	16	27,000	6278781	
GK-OTKLGR	vaalean- harmaa	2000	16	27,000	6278782	

PVC Polyvinyylikloridi €/m

Kanavan kansi, uritettu, johtokanavien sulkemiseen, 80 mm:n kansiaukolla.

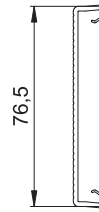

Ulkokulman kansi, säädettävä

Tyyppi	Väri	Pituus mm	Pakk. Kappale	Paino kg/100 kpl	Tuoteno	Tuoteno Snro
GK-AH70110RW	puhtaan- valkoinen	130,5	1	15,000	6274210	1418838
GK-AH70110CW	valkoinen	130,5	1	15,000	6274211	
GK-AH70110LGR	vaalean- harmaa	130,5	1	15,000	6274212	

PC/ABS Polykarbonaatti/akryylinitriili-butadieenistyreeni €/kpl

Ulkokulman kansi halogeenivapaasta PC/ABS -materiaalista Rapid 80 johtokanavien GK, GKH, GS ja GA suunnanvaihtoon. Kulmakappaleet voidaan säätää välillä 80° - 100°.

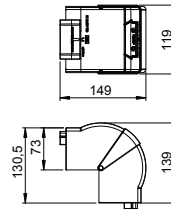

Kulmakappale, ulko

Tyyppi	Väri	Pakk. Kappale	Paino kg/100 kpl	Tuoteno	Tuoteno Snro
GK-A70110RW	puhtaan- valkoinen	1	116,000	6274310	1418831
GK-A70110CW	valkoinen	1	116,000	6274311	
GK-A70110LGR	vaalean- harmaa	1	116,000	6274312	
GK-A70110GR	kiven- harmaa	1	116,000	6274316	

PVC Polyvinyylikloridi €/kpl

Ulkokulma GK johtokanavien suunnanvaihtoon.

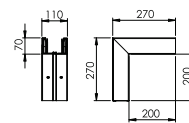

Ulkokulma, kansi, sileä

Tyyppi	Väri	Pakk. Kappale	Paino kg/100 kpl	Tuoteno	Tuoteno Snro
GK-OTGARW	puhtaan- valkoinen	2	9,500	6274790	1418881
GK-OTGACW	valkoinen	2	9,500	6274791	
GK-OTGALGR	vaalean- harmaa	2	9,500	6274792	
GK-OTGAGR	kiven- harmaa	2	9,500	6274796	

PVC Polyvinyylikloridi €/kpl

Ulkokulman kansi, PVC, sileä pinta.

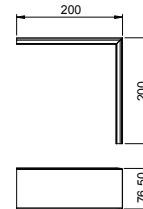

Tasokulma

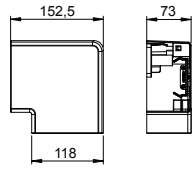

Tyyppi	Väri	Pituus mm	Pakk. Kappale	Paino kg/100 kpl	Tuotenro
GK-FH70110RW	puhtaanvalkoinen	152,5	1	15,100	6274220
GK-FH70110CW	valkoinen	152,5	1	15,100	6274221
GK-FH70110LGR	vaaleanharmaa	152,5	1	15,100	6274222

PC/ABS Polykarbonaatti/akryliiniitrili-butadieenistyyrieni

€/kpl

Tasokulma halogeenivapaasta PC/ABS-materiaalista, sarjan Rapid 80 GK, GKH, GS ja GA johtokanavien yksinkertaiseen 90° suunnanvaihtoon. Tasokulman kantta voidaan käyttää sekä symmetrisissä että epäsymmetrisissä kanavatyypeissä.

Tasokulma

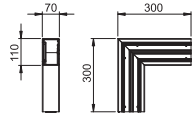

Tyyppi	Väri	Pakk. Kappale	Paino kg/100 kpl	Tuotenro	Tuotenro Snro
GK-F70110RW	puhtaanvalkoinen	1	78,000	6274320	1418832
GK-F70110CW	valkoinen	1	78,000	6274321	
GK-F70110LGR	vaaleanharmaa	1	78,000	6274322	
GK-F70110GR	kivenharmaa	1	78,000	6274326	

PVC Polyvinyylikloridi

€/kpl

Kulmakappale GK johtokanavien suunnanvaihtoon.

Tasokulman kansi, sileä

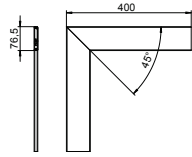

Tyyppi	Väri	Pakk. Kappale	Paino kg/100 kpl	Tuotenro	Tuotenro Snro
GK-OTGFRW	puhtaanvalkoinen	1	17,000	6274490	1418882
GK-OTGFCW	valkoinen	1	17,000	6274491	
GK-OTGFLGR	vaaleanharmaa	1	17,000	6274492	
GK-OTGFGR	kivenharmaa	1	17,000	6274496	

PVC Polyvinyylikloridi

€/kpl

Tasokulman kansi PVC, sileä

Sisäkulman kansi, säädettävä

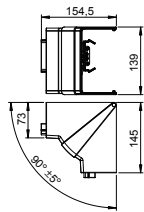

Tyyppi	Väri	Pakk. Kappale	Paino kg/100 kpl	Tuotenro	Tuotenro Snro
GK-IH70110RW	puhtaanvalkoinen	1	14,200	6274240	1418839
GK-IH70110CW	valkoinen	1	14,200	6274241	
GK-IH70110LGR	vaaleanharmaa	1	14,200	6274282	

PC/ABS Polykarbonaatti/akryliiniitrili-butadieenistyyrieni

€/kpl

Sisäkulman kansi halogeenivapaasta PC/ABS-materiaalista Rapid 80 johtokanavien GK, GS ja GA suunnanvaihtoon. Kulmakappaleet voidaan säätää välillä 85° - 95° symmetrisille ja epäsymmetrisille kanaville.

Kulmakappale, sisä

Tyyppi	Väri	Pakk. Kappale	Paino kg/100 kpl	Tuotenro	Tuotenro Snro
GK-I70110RW	puhtaan- valkoinen	1	100,000	6274340	1418834
GK-I70110CW	valkoinen	1	100,000	6274341	
GK-I70110LGR	vaalean- harmaa	1	100,000	6274342	
GK-I70110GR	kiven- harmaa	1	100,000	6274346	

PVC Polyvinyylikloridi

€/kpl

Sisäkulma GK johtokanavien suunnanvaihtoon.

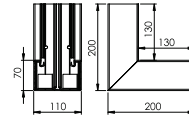

T-kappale

Tyyppi	Väri	Pakk. Kappale	Paino kg/100 kpl	Tuotenro	Tuotenro Snro
GK-T70110RW	puhtaan- valkoinen	1	100,000	6274360	1418836
GK-T70110CW	valkoinen	1	100,000	6274361	
GK-T70110LGR	vaalean- harmaa	1	100,000	6274362	
GK-T70110GR	kiven- harmaa	1	100,000	6274366	

PVC Polyvinyylikloridi

€/kpl

T-kappale GK johtokanavien suunnanvaihtoon.

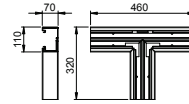

Päätykappale

Tyyppi	Väri	Pakk. Kappale	Paino kg/100 kpl	Tuotenro	Tuotenro Snro
GK-E70110RW	puhtaan- valkoinen	1	4,900	6274370	1418837
GK-E70110CW	valkoinen	1	4,900	6274371	
GK-E70110LGR	vaalean- harmaa	1	4,900	6274372	
GK-E70110GR	kiven- harmaa	1	4,900	6274376	

PVC Polyvinyylikloridi

€/kpl

Päätykappale GK johtokanavien sulkemiseen.

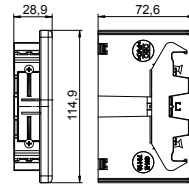

Väliseinä

Tyyppi	Pakk. m	Paino kg/100 m	Tuotenro	Tuotenro Snro
GK-TW70	40	17,400	6274900	1418880

PVC Polyvinyylikloridi

€/m

Väliseinä Rapid 80 johtokanaville GK (GA) tai pistorasiapylväille ISS kaapelien ja johtojen asennukseen eri jännitteillä.



Kaapeliohjain

Tyyppi	Pakk. Kappale	Paino kg/100 kpl	Tuotenro	Tuotenro Snro
KL80A	20	0,680	6288640	1464398

PA Polyamidi

€/kpl

Kaapeliohjain kaapelien varmaan tukemiseen ja väliseinän kiinnittämiseen johtokanaviin Rapid 80 GK, GS ja GA sekä in ISS pistorasiapylväisiin kansiaukolla 76,5 mm.

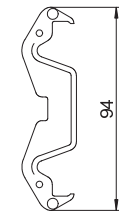

Johtokanava tyyppi GK70130

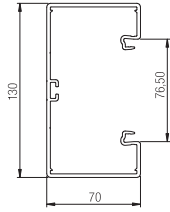

Tyyppi	Väri	Pituus mm	Pakk. m	Paino kg/100 m	Tuotenro	Snro
GK-70130RW	puhtaanvalkoinen	2000	8	152,000	6274500	1418850
GK-70130CW	valkoinen	2000	8	152,000	6274501	
GK-70130LGR	vaaleanharmaa	2000	8	152,000	6274502	
GK-70130GR	kivenharmaa	2000	8	152,000	6274506	

PVC Polyvinyylikloridi

€/m

Johtokanava GK lyijyttömästä polyvinyylikloridista sopii suoraan seinäasennukseen tai seinäkanakkeisiin asennettavaksi. Kanava kiinnitetään pohjan reiityksen avulla. Johtokanavan GK pohjassa on C-ura muovisen väliseinän kiinnitystä varten. Kanavassa käytetään 71GD... kojerasioita Modul45- kanavakalusteille tai vakiokalusteille. Kansiaukko on 76,5 mm. Kaikissa GK- kanavissa on kanavan toisessa päässä esiasennettu jatkokappalepari.

Jatkokappale

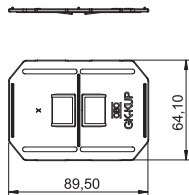

Tyyppi	Väri	Pakk. VPE	Paino kg/100 pakkaus	Tuotenro	Snro
GK-KUP	vaaleanharmaa	1	2,140	6274650	1418883

ABS/ASA Akryliiniitrili-butadieenistyreeni

€/pakkausyksikkö

Jatkokappale kanavien jatkamiseen. Jokaiseen toimituspituuteen sisältyy yksi jatkokappalepari.

Kojerasia, 1-osainen

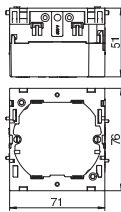

Tyyppi	Väri	Pakk. Kappale	Paino kg/100 kpl	Tuotenro	Snro
71GD6	raudanharmaa	5	5,600	6288610	1464394

PA Polyamidi

€/kpl

1-os kojerasia vakiokalusteille, irrotettavalla alaosalla, kiinnittyy kanavan kansiaukkoon, 6 kaapeliihiota halkaisijaltaan max 14mm.

Kojerasia, 2-osainen

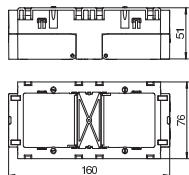

Tyyppi	Väri	Pakk. Kappale	Paino kg/100 kpl	Tuotenro	Snro
71GD7	raudanharmaa	2	11,000	6288611	1464395

PA Polyamidi

€/kpl

2-os kojerasia vakiokalusteille, irrotettavalla alaosalla, kiinnittyy kanavan kansiaukkoon, 6 kaapeliihiota halkaisijaltaan max 14mm.

Vedonpoistin

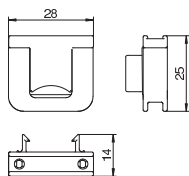

Tyyppi	Pakk. Kappale	Paino kg/100 kpl	Tuotenro	Snro
7ZE	50	0,700	6288790	1464411

PA Polyamidi

€/kpl

Vedonpoistin, lukittuvilla kiinnikkeillä, sopii kojerasioihin 7 GD... ja 71GD... .

Kansi, sileä

Tyyppi	Väri	Pituus mm	Pakk. m	Paino kg/100 m	Tuoteno	Tuoteno Snro
GK-OTGRW	puhtaan- valkoinen	2000	16	27,500	6278680	1418890
GK-OTGCW	valkoinen	2000	16	27,500	6278681	
GK-OTGLGR	vaalean- harmaa	2000	16	27,500	6278682	
GK-OTGGR	kiven- harmaa	2000	16	27,500	6278686	

PVC Polyvinyylikloridi

€/m

Kanavan kansi, sileä, johtokanavien sulkemiseen, 80 mm:n kansiaukolla.



Kansi, uritettu

Tyyppi	Väri	Pituus mm	Pakk. m	Paino kg/100 m	Tuoteno	Tuoteno Snro
GK-OTKRW	puhtaan- valkoinen	2000	16	27,000	6278780	
GK-OTKCW	valkoinen	2000	16	27,000	6278781	
GK-OTKLGR	vaalean- harmaa	2000	16	27,000	6278782	

PVC Polyvinyylikloridi

€/m

Kanavan kansi, uritettu, johtokanavien sulkemiseen, 80 mm:n kansiaukolla.

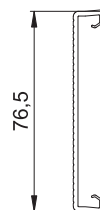

Ulkokulman kansi, säädettävä

Tyyppi	Väri	Pituus mm	Pakk. Kappale	Paino kg/100 kpl	Tuoteno	Tuoteno Snro
GK-AH70130RW	puhtaan- valkoinen	130,5	1	16,100	6274410	1418858
GK-AH70130CW	valkoinen	130,5	1	16,100	6274411	
GK-AH70130LGR	vaalean- harmaa	130,5	1	16,100	6274412	

PC/ABS Polykarbonaatti/akryliini-triili-butadieeni-styreeni

€/kpl

Ulkokulman kansi halogeenivapaasta PC/ABS -materiaalista Rapid 80 johtokanavien GK, GKH, GS ja GA suunnanvaihtoon. Kulmakappaleet voidaan säätää välillä 80° - 100°.

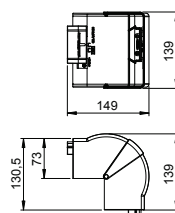

Kulmakappale, ulko

Tyyppi	Väri	Pakk. Kappale	Paino kg/100 kpl	Tuoteno	Tuoteno Snro
GK-A70130RW	puhtaan- valkoinen	1	127,000	6274510	1418851
GK-A70130CW	valkoinen	1	127,000	6274511	
GK-A70130LGR	vaalean- harmaa	1	127,000	6274512	
GK-A70130GR	kiven- harmaa	1	127,000	6274516	

PVC Polyvinyylikloridi

€/kpl

Ulkokulma GK johtokanavien suunnanvaihtoon.

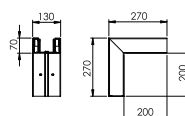

Ulkokulma, kansi, sileä

Tyyppi	Väri	Pakk. Kappale	Paino kg/100 kpl	Tuoteno	Tuoteno Snro
GK-OTGARW	puhtaan- valkoinen	2	9,500	6274790	1418881
GK-OTGACW	valkoinen	2	9,500	6274791	
GK-OTGALGR	vaalean- harmaa	2	9,500	6274792	
GK-OTGAGR	kiven- harmaa	2	9,500	6274796	

PVC Polyvinyylikloridi

€/kpl

Ulkokulman kansi, PVC, sileä pinta.

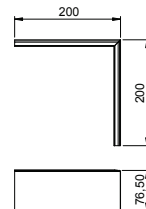

Tasokulma

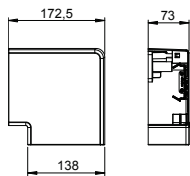

Tyyppi	Väri	Pituus mm	Pakk. Kappale	Paino kg/100 kpl	Tuotenumero	Tuotenumero Snro
GK-FH70130RW	puhtaanvalkoinen	172,5	1	17,100	6274420	1418686
GK-FH70130CW	valkoinen	172,5	1	17,100	6274421	
GK-FH70130LGR	vaaleanharmaa	172,5	1	17,100	6274422	

PC/ABS Polykarbonaatti/akryliiniitrili-butadieenistyyrieni

€/kpl

Tasokulma halogeenivapaasta PC/ABS-materiaalista, sarjan Rapid 80 GK, GKH, GS ja GA johtokanavien yksinkertaiseen 90° suunnanvaihtoon. Tasokulman kantta voidaan käyttää sekä symmetrisissä että epäsymmetrisissä kanavatyypeissä.

Tasokulma

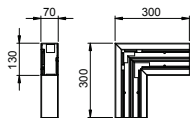

Tyyppi	Väri	Pituus mm	Pakk. Kappale	Paino kg/100 kpl	Tuotenumero	Tuotenumero Snro
GK-F70130RW	puhtaanvalkoinen		1	83,000	6274520	1418852
GK-F70130CW	valkoinen		1	83,000	6274521	
GK-F70130LGR	vaaleanharmaa		1	83,000	6274522	
GK-F70130GR	kivenharmaa		1	83,000	6274526	

PVC Polyvinyylikloridi

€/kpl

Kulmakappale GK johtokanavien suunnanvaihtoon.

Tasokulman kansi, sileä

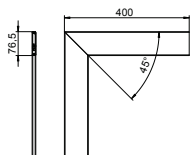

Tyyppi	Väri	Pituus mm	Pakk. Kappale	Paino kg/100 kpl	Tuotenumero	Tuotenumero Snro
GK-OTGFRW	puhtaanvalkoinen		1	17,000	6274490	1418882
GK-OTGFCW	valkoinen		1	17,000	6274491	
GK-OTGFLGR	vaaleanharmaa		1	17,000	6274492	
GK-OTGFGR	kivenharmaa		1	17,000	6274496	

PVC Polyvinyylikloridi

€/kpl

Tasokulman kansi PVC, sileä

Sisäkulman kansi, säädettävä

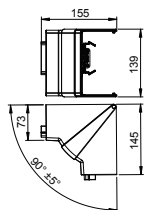

Tyyppi	Väri	Pituus mm	Pakk. Kappale	Paino kg/100 kpl	Tuotenumero	Tuotenumero Snro
GK-IH70130RW	puhtaanvalkoinen		1	14,900	6274440	1418859
GK-IH70130CW	valkoinen		1	14,900	6274441	
GK-IH70130LGR	vaaleanharmaa		1	14,900	6274442	

PC/ABS Polykarbonaatti/akryliiniitrili-butadieenistyyrieni

€/kpl

Sisäkulman kansi halogeenivapaasta PC/ABS-materiaalista Rapid 80 johtokanavien GK, GS ja GA suunnanvaihtoon. Kulmakappaleet voidaan säätää välillä 85° - 95° symmetrisille ja epäsymmetrisille kanaville.

Kulmakappale, sisä

Tyyppi	Väri	Pakk. Kappale	Paino kg/100 kpl	Tuoteno	Tuoteno Snro
GK-I70130RW	puhtaan- valkoinen	1	110,000	6274540	1418854
GK-I70130CW	valkoinen	1	110,000	6274541	
GK-I70130LGR	vaalean- harmaa	1	110,000	6274542	
GK-I70130GR	kiven- harmaa	1	110,000	6274546	

PVC Polyvinyylikloridi

€/kpl

Sisäkulma GK johtokanavien suunnanvaihtoon.

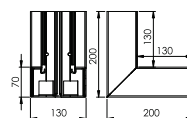

T-kappale

Tyyppi	Väri	Pakk. Kappale	Paino kg/100 kpl	Tuoteno	Tuoteno Snro
GK-T70130RW	puhtaan- valkoinen	1	108,000	6274560	1418856
GK-T70130CW	valkoinen	1	108,000	6274561	
GK-T70130LGR	vaalean- harmaa	1	108,000	6274562	
GK-T70130GR	kiven- harmaa	1	108,000	6274566	

PVC Polyvinyylikloridi

€/kpl

T-kappale GK johtokanavien suunnanvaihtoon.

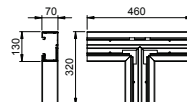

Päätäkappale

Tyyppi	Väri	Pakk. Kappale	Paino kg/100 kpl	Tuoteno	Tuoteno Snro
GK-E70130RW	puhtaan- valkoinen	1	5,400	6274570	1418857
GK-E70130CW	valkoinen	1	5,400	6274571	
GK-E70130LGR	vaalean- harmaa	1	5,400	6274572	
GK-E70130GR	kiven- harmaa	1	5,400	6274576	

PVC Polyvinyylikloridi

€/kpl

Päätäkappale GK johtokanavien sulkemiseen.

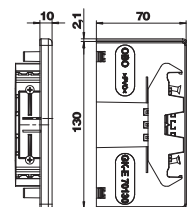

Väliseinä

Tyyppi	Pakk. m	Paino kg/100 m	Tuoteno	Tuoteno Snro
GK-TW70	40	17,400	6274900	1418880

PVC Polyvinyylikloridi

€/m

Väliseinä Rapid 80 johtokanaville GK (GA) tai pistorasiapylväille ISS kaapelien ja johtojen asennukseen eri jännitteillä.

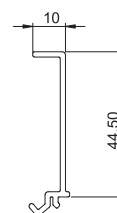

Kaapeliohjain

Tyyppi	Pakk. Kappale	Paino kg/100 kpl	Tuoteno	Tuoteno Snro
KL80A	20	0,680	6288640	1464398

PA Polyamidi

€/kpl

Kaapeliohjain kaapelien varmaan tukemiseen ja väliseinän kiinnittämiseen johtokanaviin Rapid 80 GK, GS ja GA sekä in ISS pistorasiapylväisiin kansiukolla 76,5 mm.

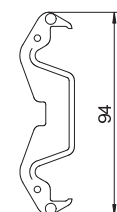

Johtokanava tyyppi GK70170

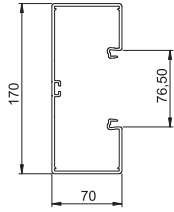

Tyyppi	Väri	Pituus mm	Pakk. m	Paino kg/100 m	Tuotenro	Tuotenro Snro
GK-70170RW	puhtaanvalkoinen	2000	8	180,000	6274700	1418870
GK-70170CW	valkoinen	2000	8	180,000	6274701	
GK-70170LGR	vaaleanharmaa	2000	8	180,000	6274702	
GK-70170GR	kivenharmaa	2000	8	180,000	6274706	

PVC Polyvinyylikloridi €/m

Johtokanava GK lyijyttömästä polyvinyylikloridista sopii suoraan seinäasennukseen tai seinäkanakkeisiin asennettavaksi. Kanava kiinnitetään pohjan reiityksen avulla. Johtokanavan GK pohjassa on C-ura muovisen väliseinän kiinnitystä varten. Kanavassa käytetään 71GD... kojerasioita Modul45- kanavakalusteille tai vakiokalusteille. Kansiaukko on 76,5 mm. Kaikissa GK- kanavissa on kanavan toisessa päässä esiasennettu jatkokappalepari.

Jatkokappale

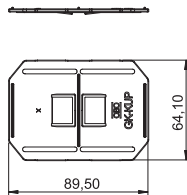

Tyyppi	Väri	Pakk. VPE	Paino kg/100 pakkaus	Tuotenro	Tuotenro Snro
GK-KUP	vaaleanharmaa	1	2,140	6274650	1418883

ABS/ASA Akryliiniitrili-butadieenistyreeni €/pakkausyksikkö

Jatkokappale kanavien jatkamiseen. Jokaiseen toimituspituuteen sisältyy yksi jatkokappalepari.

Kojerasia, 1-osainen

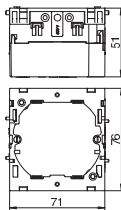

Tyyppi	Väri	Pakk. Kappale	Paino kg/100 kpl	Tuotenro	Tuotenro Snro
71GD6	raudanharmaa	5	5,600	6288610	1464394

PA Polyamidi €/kpl

1-os kojerasia vakiokalusteille, irrotettavalla alaosalla, kiinnittyy kanavan kansiaukkoon, 6 kaapelaihiota halkaisijaltaan max 14mm.

Kojerasia, 2-osainen

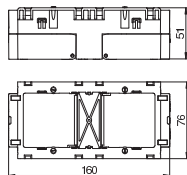

Tyyppi	Väri	Pakk. Kappale	Paino kg/100 kpl	Tuotenro	Tuotenro Snro
71GD7	raudanharmaa	2	11,000	6288611	1464395

PA Polyamidi €/kpl

2-os kojerasia vakiokalusteille, irrotettavalla alaosalla, kiinnittyy kanavan kansiaukkoon, 6 kaapelaihiota halkaisijaltaan max 14mm.

Vedonpoistin

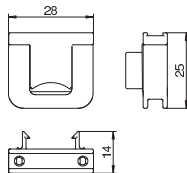

Tyyppi	Pakk. Kappale	Paino kg/100 kpl	Tuotenro	Tuotenro Snro
7ZE	50	0,700	6288790	1464411

PA Polyamidi €/kpl

Vedonpoistin, lukittuvilla kiinnikkeillä, sopii kojerasioihin 7 GD... ja 71GD... .

Kansi, sileä

Tyyppi	Väri	Pituus mm	Pakk. m	Paino kg/100 m	Tuoteno	Tuoteno Snro
GK-OTGRW	puhtaan- valkoinen	2000	16	27,500	6278680	1418890
GK-OTGCW	valkoinen	2000	16	27,500	6278681	
GK-OTGLGR	vaalean- harmaa	2000	16	27,500	6278682	
GK-OTGGR	kiven- harmaa	2000	16	27,500	6278686	

PVC Polyvinyylikloridi

€/m

Kanavan kansi, sileä, johtokanavien sulkemiseen, 80 mm:n kansiaukolla.



Kansi, uritettu

Tyyppi	Väri	Pituus mm	Pakk. m	Paino kg/100 m	Tuoteno	Tuoteno Snro
GK-OTKRW	puhtaan- valkoinen	2000	16	27,000	6278780	
GK-OTKCW	valkoinen	2000	16	27,000	6278781	
GK-OTKLGR	vaalean- harmaa	2000	16	27,000	6278782	

PVC Polyvinyylikloridi

€/m

Kanavan kansi, uritettu, johtokanavien sulkemiseen, 80 mm:n kansiaukolla.

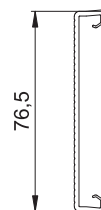

Ulkokulman kansi, säädettävä

Tyyppi	Väri	Pituus mm	Pakk. Kappale	Paino kg/100 kpl	Tuoteno	Tuoteno Snro
GK-AH70170RW	puhtaan- valkoinen	130,5	1	18,500	6274610	1418878
GK-AH70170CW	valkoinen	130,5	1	18,500	6274611	
GK-AH70170LGR	vaalean- harmaa	130,5	1	18,500	6274612	

PC/ABS Polykarbonaatti/akrylnitriili-butadieenistyyreeni

€/kpl

Ulkokulman kansi halogeenivapaasta PC/ABS -materiaalista Rapid 80 johtokanavien GK, GKH, GS ja GA suunnanvaihtoon. Kulmakappaleet voidaan säätää välillä 80° - 100°.

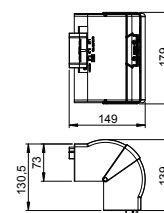

Kulmakappale, ulko

Tyyppi	Väri	Pakk. Kappale	Paino kg/100 kpl	Tuoteno	Tuoteno Snro
GK-A70170RW	puhtaan- valkoinen	1	149,000	6274710	1418871
GK-A70170CW	valkoinen	1	149,000	6274711	
GK-A70170LGR	vaalean- harmaa	1	149,000	6274712	
GK-A70170GR	kiven- harmaa	1	149,000	6274716	

PVC Polyvinyylikloridi

€/kpl

Ulkokulma GK johtokanavien suunnanvaihtoon.

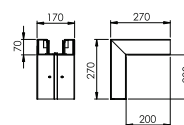

Ulkokulma, kansi, sileä

Tyyppi	Väri	Pakk. Kappale	Paino kg/100 kpl	Tuoteno	Tuoteno Snro
GK-OTGARW	puhtaan- valkoinen	2	9,500	6274790	1418881
GK-OTGACW	valkoinen	2	9,500	6274791	
GK-OTGALGR	vaalean- harmaa	2	9,500	6274792	
GK-OTGAGR	kiven- harmaa	2	9,500	6274796	

PVC Polyvinyylikloridi

€/kpl

Ulkokulman kansi, PVC, sileä pinta.

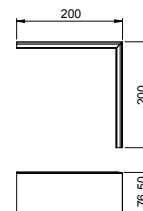

Tasokulma

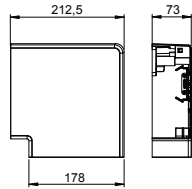

Tyyppi	Väri	Pituus mm	Pakk. Kappale	Paino kg/100 kpl	Tuotenumero	Tuotenumero Snro
GK-FH70170RW	puhtaanvalkoinen	212,5	1	21,600	6274620	1418693
GK-FH70170CW	valkoinen	212,5	1	21,600	6274621	
GK-FH70170LGR	vaaleanharmaa	212,5	1	21,600	6274622	

PC/ABS Polykarbonaatti/akryliiniitrili-butadieenistyyrieni €/kpl

Tasokulma halogeenivapaasta PC/ABS-materiaalista, sarjan Rapid 80 GK, GKH, GS ja GA johtokanavien yksinkertaiseen 90° suunnanvaihtoon. Tasokulman kantta voidaan käyttää sekä symmetrisissä että epäsymmetrisissä kanavatyypeissä.

Tasokulma

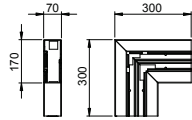

Tyyppi	Väri	Pituus mm	Pakk. Kappale	Paino kg/100 kpl	Tuotenumero	Tuotenumero Snro
GK-F70170RW	puhtaanvalkoinen		1	91,000	6274720	1418872
GK-F70170CW	valkoinen		1	91,000	6274721	
GK-F70170LGR	vaaleanharmaa		1	91,000	6274722	
GK-F70170GR	kivenharmaa		1	91,000	6274726	

PVC Polyvinyylikloridi €/kpl

Kulmakappale GK johtokanavien suunnanvaihtoon.

Tasokulman kansi, sileä

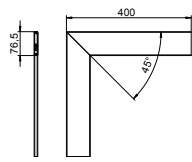

Tyyppi	Väri	Pituus mm	Pakk. Kappale	Paino kg/100 kpl	Tuotenumero	Tuotenumero Snro
GK-OTGFRW	puhtaanvalkoinen		1	17,000	6274490	1418882
GK-OTGFCW	valkoinen		1	17,000	6274491	
GK-OTGFLGR	vaaleanharmaa		1	17,000	6274492	
GK-OTGFGR	kivenharmaa		1	17,000	6274496	

PVC Polyvinyylikloridi €/kpl

Tasokulman kansi PVC, sileä

Sisäkulman kansi, säädettävä

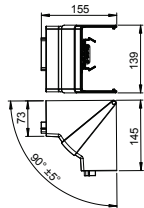

Tyyppi	Väri	Pituus mm	Pakk. Kappale	Paino kg/100 kpl	Tuotenumero	Tuotenumero Snro
GK-IH70170RW	puhtaanvalkoinen		1	16,300	6274640	1418879
GK-IH70170CW	valkoinen		1	16,300	6274641	
GK-IH70170LGR	vaaleanharmaa		1	16,300	6274642	

PC/ABS Polykarbonaatti/akryliiniitrili-butadieenistyyrieni €/kpl

Sisäkulman kansi halogeenivapaasta PC/ABS-materiaalista Rapid 80 johtokanavien GK, GS ja GA suunnanvaihtoon. Kulmakappaleet voidaan säätää välillä 85° - 95° symmetrisille ja epäsymmetrisille kanaville.

Kulmakappale, sisä

Tyyppi	Väri	Pakk. Kappale	Paino kg/100 kpl	Tuotenro	Tuotenro Snro
GK-I70170RW	puhtaan- valkoinen	1	130,000	6274740	1418874
GK-I70170CW	valkoinen	1	130,000	6274741	
GK-I70170LGR	vaalean- harmaa	1	130,000	6274742	
GK-I70170GR	kiven- harmaa	1	130,000	6274746	

PVC Polyvinyylikloridi

€/kpl

Sisäkulma GK johtokanavien suunnanvaihtoon.

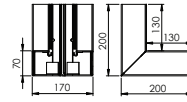

T-kappale

Tyyppi	Väri	Pakk. Kappale	Paino kg/100 kpl	Tuotenro	Tuotenro Snro
GK-T70170RW	puhtaan- valkoinen	1	120,000	6274760	1418876
GK-T70170CW	valkoinen	1	120,000	6274761	
GK-T70170LGR	vaalean- harmaa	1	120,000	6274762	
GK-T70170GR	kiven- harmaa	1	120,000	6274766	

PVC Polyvinyylikloridi

€/kpl

T-kappale GK johtokanavien suunnanvaihtoon.

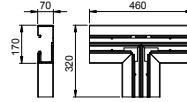

Päätykappale

Tyyppi	Väri	Pakk. Kappale	Paino kg/100 kpl	Tuotenro	Tuotenro Snro
GK-E70170RW	puhtaan- valkoinen	1	4,900	6274770	1418877
GK-E70170CW	valkoinen	1	4,900	6274771	
GK-E70170LGR	vaalean- harmaa	1	4,900	6274772	
GK-E70170GR	kiven- harmaa	1	4,900	6274776	

PVC Polyvinyylikloridi

€/kpl

Päätykappale GK johtokanavien sulkemiseen.

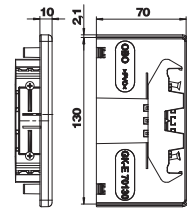

Tyyppi	Pakk. m	Paino kg/100 m	Tuotenro	Tuotenro Snro
GK-TW70	40	17,400	6274900	1418880

PVC Polyvinyylikloridi

€/m

Väliseinä Rapid 80 johtokanaville GK (GA) tai pistorasiapylväille ISS kaapelien ja johtojen asennukseen eri jännitteillä.

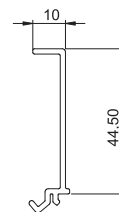

Kaapeliohjain

Tyyppi	Pakk. Kappale	Paino kg/100 kpl	Tuotenro	Tuotenro Snro
KL80A	20	0,680	6288640	1464398

PA Polyamidi

€/kpl

Kaapeliohjain kaapelien varmaan tukemiseen ja väliseinän kiinnittämiseen johtokanaviin Rapid 80 GK, GS ja GA sekä in ISS pistorasiapylväisiin kansiaukolla 76,5 mm.

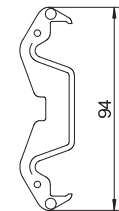





Rapid 80 johtokanava
Muoviset johtokanavat

**HALOGEN
FREE**

Rapid 80 johtokanavat, muovi, halogeenivapaat

	Johtokanava, 1-osainen, pohjamitta 130 mm	310
	Johtokanava, 1-osainen, pohjamitta 170 mm	313

Johtokanava, tyyppi GKH70130

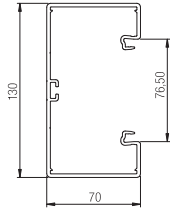

Tyyppi	Väri	Pituus mm	Pakk. m	Paino kg/100 m	Tuotenro	Tuotenro Snro
GKH-70130RW	puhtaanvalkoinen	2000	8	121,000	6114200	1418680

PC/ABS Polykarbonaatti/akryliiniiriili-butadieenistyyrieni €/m

Johtokanava GKH halogeenivapaasta PC/ABS-materiaalista sopii suoraan seinäasennukseen tai asennettavaksi seinäkannakkeisiin. Kanava kiinnitetään pohjan rei'ityksen avulla. Johtokanavan GKH pohjassa on C-ura muovisen väliseinän kiinnitystä varten. Kanavassa käytetään 71GD... kojerasioita Modul45- kanavakalusteille tai vakiokalusteille. Kansiaukko on 76,5 mm. Kaikissa GK-kanavissa on kanavan toisessa päässä esiasennettu jatkokappalepari.

Jatkokappale

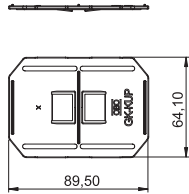

Tyyppi	Väri	Pakk. VPE	Paino kg/100 pakkaus	Tuotenro	Tuotenro Snro
GK-KUP	vaaleanharmaa	1	2,140	6274650	1418883

ABS/ASA Akryliiniiriili-butadieenistyyrieni €/pakkausyksikkö

Jatkokappale kanavien jatkamiseen. Jokaiseen toimituspituuteen sisältyy yksi jatkokappalepari.

Kojerasia, 1-osainen

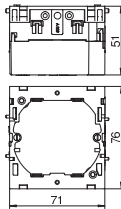

Tyyppi	Väri	Pakk. Kappale	Paino kg/100 kpl	Tuotenro	Tuotenro Snro
71GD6	raudanharmaa	5	5,600	6288610	1464394

PA Polyamidi €/kpl

1-os kojerasia vakiokalusteille, irrotettavalla alaosalla, kiinnittyy kanavan kansiaukkoon, 6 kaapeliahiota halkaisijaltaan max 14mm.

Kojerasia, 2-osainen

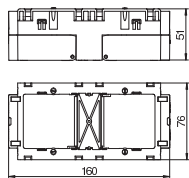

Tyyppi	Väri	Pakk. Kappale	Paino kg/100 kpl	Tuotenro	Tuotenro Snro
71GD7	raudanharmaa	2	11,000	6288611	1464395

PA Polyamidi €/kpl

2-os kojerasia vakiokalusteille, irrotettavalla alaosalla, kiinnittyy kanavan kansiaukkoon, 6 kaapeliahiota halkaisijaltaan max 14mm.

Vedonpoistin

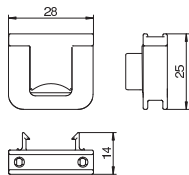

Tyyppi	Pakk. Kappale	Paino kg/100 kpl	Tuotenro	Tuotenro Snro
7ZE	50	0,700	6288790	1464411

PA Polyamidi €/kpl

Vedonpoistin, lukittuvilla kiinnikkeillä, sopii kojerasioihin 7 GD... ja 71 GD... .

Kansi, sileä

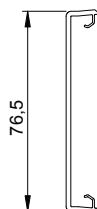

Tyyppi	Väri	Pituus mm	Pakk. m	Paino kg/100 m	Tuotenro	Tuotenro Snro
GKH-OTGRW	puhtaanvalkoinen	2000	1	22,000	6114210	1418681

PC/ABS Polykarbonaatti/akryliiniiriili-butadieenistyyrieni €/m

Kanavan kansi sileä halogeenittomasta PC/ABS-materiaalista johtokanavien sulkemiseen, 80 mm kansiaukolla.

Ulkokulman kansi, säädettävä

Tyyppi	Väri	Pituus mm	Pakk. Kappale	Paino kg/100 kpl	Tuotenro	Tuotenro Snro
GK-AH70130RW	puhtaan- valkoinen	130,5	1	16,100	6274410	1418858

PC/ABS Polykarbonaatti/akryliniiriili-butadieenistyreeni €/kpl

Ulkokulman kansi halogeenivapaasta PC/ABS -materiaalista Rapid 80 johtokanavien GK, GKH, GS ja GA suunnanvaihtoon. Kulmakappaleet voidaan säätää välillä 80° - 100°.

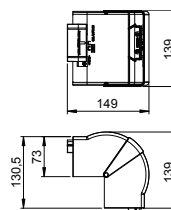

Kulmakappale, ulko

Tyyppi	Väri	Pakk. Kappale	Paino kg/100 kpl	Tuotenro	Tuotenro Snro
GKH-A70130RW	puhtaan- valkoinen	1	100,000	6114220	1418682

PC/ABS Polykarbonaatti/akryliniiriili-butadieenistyreeni €/kpl

Ulkokulma halogeenivapaasta PC/ABS -materiaalista johtokanavien GKH suunnanvaihtoon.

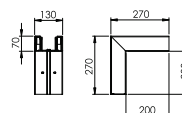

Ulkokulma, kansi, sileä

Tyyppi	Väri	Pakk. Kappale	Paino kg/100 kpl	Tuotenro	Tuotenro Snro
GKH-OTGARW	puhtaan- valkoinen	2	7,500	6114230	1418683

PC/ABS Polykarbonaatti/akryliniiriili-butadieenistyreeni €/kpl

Ulkokulman kansi PC/ABS-materiaalista, sileä pinta.

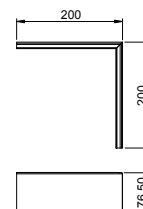

Tasokulma

Tyyppi	Väri	Pituus mm	Pakk. Kappale	Paino kg/100 kpl	Tuotenro	Tuotenro Snro
GK-FH70130RW	puhtaan- valkoinen	172,5	1	17,100	6274420	1418686

PC/ABS Polykarbonaatti/akryliniiriili-butadieenistyreeni €/kpl

Tasokulma halogeenivapaasta PC/ABS-materiaalista, sarjan Rapid 80 GK, GKH, GS ja GA johtokanavien yksinkertaiseen 90° suunnanvaihtoon. Tasokulman kantta voidaan käyttää sekä symmetrisissä että epäsymmetrisissä kanavatyypeissä.

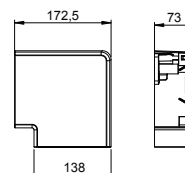

Tasokulma

Tyyppi	Väri	Pakk. Kappale	Paino kg/100 kpl	Tuotenro	Tuotenro Snro
GKH-F70130RW	puhtaan- valkoinen	1	66,000	6114240	1418684

PC/ABS Polykarbonaatti/akryliniiriili-butadieenistyreeni €/kpl

Tasokulma halogeenivapaasta PC/ABS-materiaalista johtokanavien GKH suunnanvaihtoon.

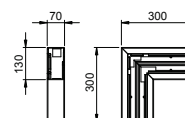

Tasokulman kansi, sileä

Tyyppi	Väri	Pakk. Kappale	Paino kg/100 kpl	Tuotenro	Tuotenro Snro
GKH-OTGFRW	puhtaan- valkoinen	1	13,000	6114250	1418685

PC/ABS Polykarbonaatti/akryliniiriili-butadieenistyreeni €/kpl

Kulmakappale halogeenivapaasta PC/ABS-materiaalista.

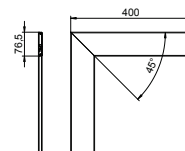

Sisäkulman kansi, säädettävä

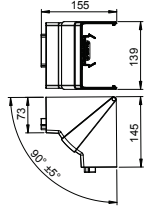

Tyyppi	Väri	Pakk. Kappale	Paino kg/100 kpl	Tuotenro	Tuotenro Snro
GK-IH70130RW	puhtaanvalkoinen	1	14,900	6274440	1418859

PC/ABS Polykarbonaatti/akryliini-triili-butadieenistyreeni €/kpl

Sisäkulman kansi halogeenivapaasta PC/ABS-materiaalista Rapid 80 johtokanavien GK, GS ja GA suunnanvaihtoon. Kulmakappaleet voidaan säätää välillä 85° - 95° symmetrisille ja epäsymmetrisille kanaville.

Kulmakappale, sisä

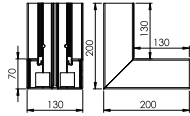

Tyyppi	Väri	Pakk. Kappale	Paino kg/100 kpl	Tuotenro	Tuotenro Snro
GKH-I70130RW	puhtaanvalkoinen	1	90,000	6114260	1418687

PC/ABS Polykarbonaatti/akryliini-triili-butadieenistyreeni €/kpl

Sisäkulma halogeenivapaasta PC/ABS-materiaalista, johtokanavien GKH suunnanvaihtoon.

T-kappale

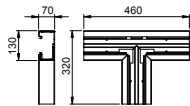

Tyyppi	Väri	Pakk. Kappale	Paino kg/100 kpl	Tuotenro	Tuotenro Snro
GKH-T70130RW	puhtaanvalkoinen	1	82,000	6114270	1418688

PC/ABS Polykarbonaatti/akryliini-triili-butadieenistyreeni €/kpl

T-kappale halogeenittomasta PC/ABS-materiaalista johtokanavien GKH suunnanvaihtoon.

Päätykappale

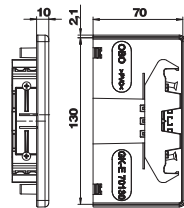

Tyyppi	Väri	Pakk. Kappale	Paino kg/100 kpl	Tuotenro	Tuotenro Snro
GKH-E70130RW	puhtaanvalkoinen	1	4,600	6114280	1418689

PC/ABS Polykarbonaatti/akryliini-triili-butadieenistyreeni €/kpl

Päätykappale halogeenivapaasta PC/ABS-materiaalista johtokanavien GKH sulkemiseen.

Väliseinä

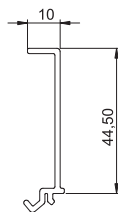

Tyyppi	Väri	Pituus mm	Pakk. m	Paino kg/100 m	Tuotenro	Tuotenro Snro
GKH-TW70	puhtaanvalkoinen	2000	40	14,000	6114290	1418697

PC/ABS Polykarbonaatti/akryliini-triili-butadieenistyreeni €/m

Väliseinä halogeenivapaasta PC/ABS-materiaalista Rapid 80 johtokanaville GKH (GA) tai pistorasipylväille ISS kaapelien ja johtojen asennukseen eri jännitteillä.

Kaapeliöhjain

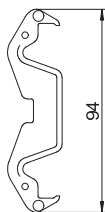

Tyyppi	Pakk. Kappale	Paino kg/100 kpl	Tuotenro	Tuotenro Snro
KL80A	20	0,680	6288640	1464398

PA Polyamidi €/kpl

Kaapeliöhjain kaapelien varmaan tukemiseen ja väliseinän kiinnittämiseen johtokanaviin Rapid 80 GK, GS ja GA sekä in ISS pistorasipylväisiin kansiaukolla 76,5 mm.

Johtokanava, tyyppi GKH70170

Tyyppi	Väri	Pituus mm	Pakk. m	Paino kg/100 m	Tuoteno	Tuoteno Snro
GKH-70170RW	puhtaanvalkoinen	2000	8	151,000	6114300	1418690

PC/ABS Polykarbonaatti/akryylinitriili-butadieenistyyrieni €/m

Johtokanava GKH halogeenivapaasta PC:stä (ABS) sopii suoraan seinäasennukseen tai asennettavaksi seinäkannakkeisiin. Kanava kiinnitetään pohjan rei'ityksen avulla. Johtokanavan GKH pohjassa on C-ura muovisen väliseinän kiinnitystä varten. Kanavassa käytetään 71GD... kojerasioita Modul45- kanavakalusteille tai vakiokalusteille. Kansiaukko on 76,5 mm. Kaikissa GK-kanavissa on kanavan toisessa päässä esiasennettu jatkokappalepari.

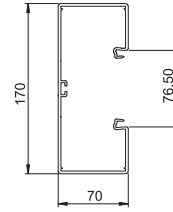

Jatkokappale

Tyyppi	Väri	Pakk. VPE	Paino kg/100 pakkaus	Tuoteno	Tuoteno Snro
GK-KUP	vaaleanharmaa	1	2,140	6274650	1418883

ABS/ASA Akryylinitriili-butadieenistyyrieni €/pakkausyksikkö

Jatkokappale kanavien jatkamiseen. Jokaiseen toimituspituuteen sisältyy yksi jatkokappalepari.

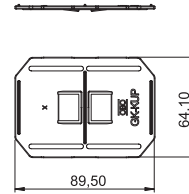

Kojerasia, 1-osainen

Tyyppi	Väri	Pakk. Kappale	Paino kg/100 kpl	Tuoteno	Tuoteno Snro
71GD6	raudanharmaa	5	5,600	6288610	1464394

PA Polyamidi €/kpl

1-os kojerasia vakiokalusteille, irrotettavalla alaosalla, kiinnittyy kanavan kansiaukkoon, 6 kaapeliihiota halkaisijaltaan max 14mm.

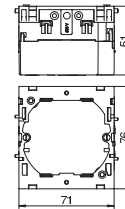

Kojerasia, 2-osainen

Tyyppi	Väri	Pakk. Kappale	Paino kg/100 kpl	Tuoteno	Tuoteno Snro
71GD7	raudanharmaa	2	11,000	6288611	1464395

PA Polyamidi €/kpl

2-os kojerasia vakiokalusteille, irrotettavalla alaosalla, kiinnittyy kanavan kansiaukkoon, 6 kaapeliihiota halkaisijaltaan max 14mm.

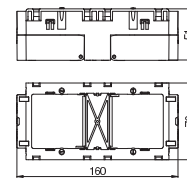

Vedonpoistin

Tyyppi	Pakk. Kappale	Paino kg/100 kpl	Tuoteno	Tuoteno Snro
7ZE	50	0,700	6288790	1464411

PA Polyamidi €/kpl

Vedonpoistin, lukittuvilla kiinnikkeillä, sopii kojerasioihin 7 GD... ja 71GD... .

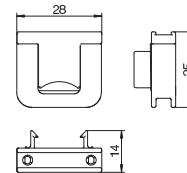

Kansi, sileä

Tyyppi	Väri	Pituus mm	Pakk. m	Paino kg/100 m	Tuoteno	Tuoteno Snro
GKH-OTGRW	puhtaanvalkoinen	2000	1	22,000	6114210	1418681

PC/ABS Polykarbonaatti/akryylinitriili-butadieenistyyrieni €/m

Kanavan kansi sileä halogeenittomasta PC/ABS-materiaalista johtokanavien sulkemiseen, 80 mm kansiaukolla.

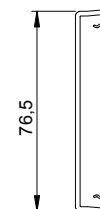

Ulkokulman kansi, säädettävä

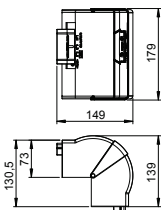

Tyyppi	Väri	Pituus mm	Pakk. Kappale	Paino kg/100 kpl	Tuotenro	Tuotenro Snro
GK-AH70170RW	puhtaan- valkoinen	130,5	1	18,500	6274610	1418878

PC/ABS Polykarbonaatti/akryyliniiriili-butadieenistyreeni € /kpl

Ulkokulman kansi halogeenivapaasta PC/ABS -materiaalista Rapid 80 johtokanavien GK, GKH, GS ja GA suunnanvaihtoon. Kulmakappaleet voidaan säätää välillä 80° - 100°.

Kulmakappale, ulko

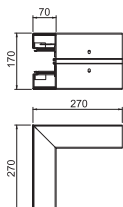

Tyyppi	Väri	Pakk. Kappale	Paino kg/100 kpl	Tuotenro	Tuotenro Snro
GKH-A70170RW	puhtaan- valkoinen	1	119,000	6114320	1418691

PC/ABS Polykarbonaatti/akryyliniiriili-butadieenistyreeni € /kpl

Ulkokulma halogeenivapaasta PC/ABS -materiaalista johtokanavien GKH suunnanvaihtoon.

Ulkokulma, kansi, sileä

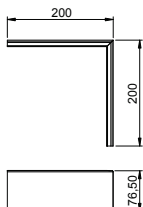

Tyyppi	Väri	Pakk. Kappale	Paino kg/100 kpl	Tuotenro	Tuotenro Snro
GKH-OTGARW	puhtaan- valkoinen	2	7,500	6114230	1418683

PC/ABS Polykarbonaatti/akryyliniiriili-butadieenistyreeni € /kpl

Ulkokulman kansi PC/ABS-materiaalista, sileä pinta.

Tasokulma

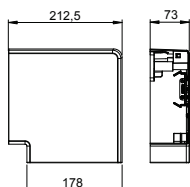

Tyyppi	Väri	Pituus mm	Pakk. Kappale	Paino kg/100 kpl	Tuotenro	Tuotenro Snro
GK-FH70170RW	puhtaan- valkoinen	212,5	1	21,600	6274620	1418693

PC/ABS Polykarbonaatti/akryyliniiriili-butadieenistyreeni € /kpl

Tasokulma halogeenivapaasta PC/ABS-materiaalista, sarjan Rapid 80 GK, GKH, GS ja GA johtokanavien yksinkertaiseen 90° suunnanvaihtoon. Tasokulman kantta voidaan käyttää sekä symmetrisissä että epäsymmetrisissä kanavatyypeissä.

Tasokulma

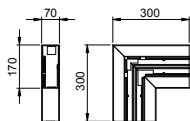

Tyyppi	Väri	Pakk. Kappale	Paino kg/100 kpl	Tuotenro	Tuotenro Snro
GKH-F70170RW	puhtaan- valkoinen	1	73,000	6114340	1418692

PC/ABS Polykarbonaatti/akryyliniiriili-butadieenistyreeni € /kpl

Tasokulma halogeenivapaasta PC/ABS-materiaalista johtokanavien GKH suunnanvaihtoon.

Tasokulman kansi, sileä

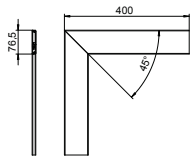

Tyyppi	Väri	Pakk. Kappale	Paino kg/100 kpl	Tuotenro	Tuotenro Snro
GKH-OTGFRW	puhtaan- valkoinen	1	13,000	6114250	1418685

PC/ABS Polykarbonaatti/akryyliniiriili-butadieenistyreeni € /kpl

Kulmakappale halogeenivapaasta PC/ABS-materiaalista.

Sisäkulman kansi, säädettävä

Tyyppi	Väri	Pakk. Kappale	Paino kg/100 kpl	Tuotenro	Tuotenro Snro
GK-IH70170RW	puhtaan- valkoinen	1	16,300	6274640	1418879

PC/ABS Polykarbonaatti/akryliniiriili-butadieenistyreeni €/kpl

Sisäkulman kansi halogeenivapaasta PC/ABS-materiaalista Rapid 80 johtokanavien GK, GS ja GA suunnanvaihtoon. Kulmakappaleet voidaan säätää välillä 85° - 95° symmetrisille ja epäsymmetrisille kanaville.

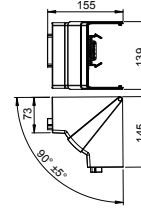

Kulmakappale, sisä

Tyyppi	Väri	Pakk. Kappale	Paino kg/100 kpl	Tuotenro	Tuotenro Snro
GKH-I70170RW	puhtaan- valkoinen	1	100,000	6114360	1418694

PC/ABS Polykarbonaatti/akryliniiriili-butadieenistyreeni €/kpl

Sisäkulma halogeenivapaasta PC/ABS-materiaalista, johtokanavien GK suunnanvaihtoon.

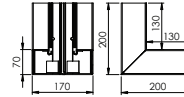

T-kappale

Tyyppi	Väri	Pakk. Kappale	Paino kg/100 kpl	Tuotenro	Tuotenro Snro
GKH-T70170RW	puhtaan- valkoinen	1	96,000	6114370	1418695

PC/ABS Polykarbonaatti/akryliniiriili-butadieenistyreeni €/kpl

T-kappale halogeenittomasta PC/ABS-materiaalista johtokanavien GKH suunnanvaihtoon.

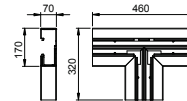

Päätykappale

Tyyppi	Väri	Pakk. Kappale	Paino kg/100 kpl	Tuotenro	Tuotenro Snro
GKH-E70170RW	puhtaan- valkoinen	1	4,000	6114380	1418696

PC/ABS Polykarbonaatti/akryliniiriili-butadieenistyreeni €/kpl

Päätykappale halogeenivapaasta PC/ABS-materiaalista johtokanavien GKH sulkemiseen.

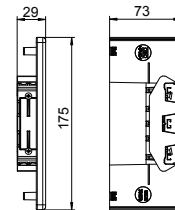

Väliseinä

Tyyppi	Väri	Pituus mm	Pakk. m	Paino kg/100 m	Tuotenro	Tuotenro Snro
GKH-TW70	puhtaan- valkoinen	2000	40	14,000	6114290	1418697

PC/ABS Polykarbonaatti/akryliniiriili-butadieenistyreeni €/m

Väliseinä halogeenivapaasta PC/ABS-materiaalista Rapid 80 johtokanaville GKH (GA) tai pistorasipylväille ISS kaapelien ja johtojen asennukseen eri jännitteillä.

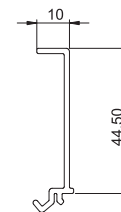

Kaapeliohjain

Tyyppi	Pakk. Kappale	Paino kg/100 kpl	Tuotenro	Tuotenro Snro
KL80A	20	0,680	6288640	1464398

PA Polyamidi €/kpl











Kaapeliohjain kaapelien varmaan tukemiseen ja väliseinän kiinnittämiseen johtokanaviin Rapid 80 GK, GS ja GA sekä in ISS pistorasipylväisiin kansiaukolla 76,5 mm.





Rapid 80 johtokanava
Teräspelti

Rapid 80 johtokanavat, teräs

	Johtokanava, 1-osainen, pohjamitta 110 mm	318
	Johtokanava, 1-osainen, pohjamitta 130 mm	324
	Johtokanava, 1-osainen, pohjamitta 130 mm, epäsymmetrinen	330
	Johtokanava, 1-osainen, pohjamitta 170 mm	336
	Johtokanava, 1-osainen, pohjamitta 170 mm, epäsymmetrinen	342
	Johtokanava, 2-osainen, pohjamitta 170 mm	349
	Johtokanava, 1-osainen, pohjamitta 210 mm, epäsymmetrinen	355
	Johtokanava, 2-osainen, pohjamitta 210 mm	362
	Johtokanava	369
	Asennustarvikkeet	402
	Kanavakalusteet	456

Johtokanava, kanavan sivumitta 70 mm

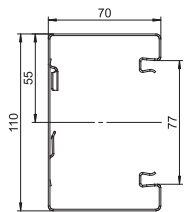

Tyyppi	Väri	Pituus mm	Pakk. m	Paino kg/100 m	Tuotenro
GS-S70110RW	puhtaanvalkoinen	2000	12	258,000	6277000

Si Teräs €/m

Johtokanava GS asennettavaksi seinään tai kannakkeisiin. Johtokanavassa on kiinnikkeet teräspeltisen väliseinän kiinnitykseen. Kanavien välinen potentiaalintasaus toteutetaan jatkokappaleella. Kannen ja kanavien välinen maadoitus ja potentiaalintasaus on varmistettu patentoidulla kannen kiinnitysrousella. Kansiaukko on 76,5 mm. Kansi pitää tilata erikseen.

Kanavat kansineen voidaan erikoistilauksesta toimittaa määrämittäisinä enintään 3000m:n pituisina sekä pinnoitettuna eri RAL-sävyihin. Pinnoitettujen johtokanavien pinnat on suojattu suojaiteilla.

Johtokanava, kanavan sivumitta 90 mm

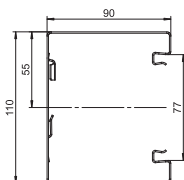

Tyyppi	Väri	Pituus mm	Pakk. m	Paino kg/100 m	Tuotenro
GS-S90110RW	puhtaanvalkoinen	2000	10	290,000	6277100

Si Teräs €/m

Johtokanava GS asennettavaksi seinään tai kannakkeisiin. Johtokanavassa on kiinnikkeet teräspeltisen väliseinän kiinnitykseen. Kanavien välinen potentiaalintasaus toteutetaan jatkokappaleella. Kannen ja kanavien välinen maadoitus ja potentiaalintasaus on varmistettu patentoidulla kannen kiinnitysrousella. Kansiaukko on 76,5 mm. Kansi pitää tilata erikseen.

Kanavat kansineen voidaan erikoistilauksesta toimittaa määrämittäisinä enintään 3000m:n pituisina sekä pinnoitettuna eri RAL-sävyihin. Pinnoitettujen johtokanavien pinnat on suojattu suojaiteilla.

Jatkokappale, kanavan sivumitta 70 mm

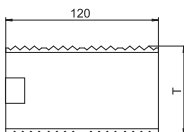

Tyyppi	Pituus mm	Pakk. VPE	Paino kg/100 pakkaus	Tuotenro
GS-KUP70	120	1	6,400	6277290

V2A teräs, ruostumaton 1.4301 RST €/pakkausyksikkö

Jatkokappale kanavien liittämiseen. Jatkokappaleella varmistetaan kanavien välinen potentiaalintasaus.

Jatkokappale, kanavan sivumitta 90 mm

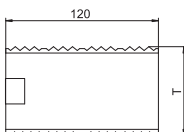

Tyyppi	Pituus mm	Pakk. VPE	Paino kg/100 pakkaus	Tuotenro
GS-KUP90	120	1	8,200	6277294

V2A teräs, ruostumaton 1.4301 RST €/pakkausyksikkö

Jatkokappale kanavien liittämiseen. Jatkokappaleella varmistetaan kanavien välinen potentiaalintasaus.

Kojerasia, 1-osainen

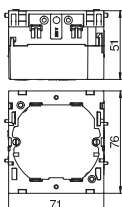

Tyyppi	Väri	Pakk. Kappale	Paino kg/100 kpl	Tuotenro Snro
71GD6	raudanharmaa	5	5,600	6288610 1464394

PA Polyamidi €/kpl

1-os kojerasia vakiokalusteille, irrotettavalla alaosalla, kiinnittyy kanavan kansiaukkoon, 6 kaapeliahiota halkaisijaltaan max 14mm.

Kojerasia, 2-osainen

Tyyppi	Väri	Pakk. Kappale	Paino kg/100 kpl	Tuotenro	Tuotenro Snro
71GD7	raudanharmaa	2	11,000	6288611	1464395

PA Polyamidi €/kpl

2-os kojerasia vakiokalusteille, irrotettavalla alaosalla, kiinnittyy kanavan kansiaukkoon, 6 kaapeliahiota halkaisijaltaan max 14mm.

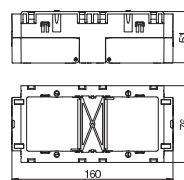

Vedonpoistin

Tyyppi	Pakk. Kappale	Paino kg/100 kpl	Tuotenro	Tuotenro Snro
7ZE	50	0,700	6288790	1464411

PA Polyamidi €/kpl

Vedonpoistin, lukittuvilla kiinnikkeillä, sopii kojerasioihin 7 GD... ja 71GD...

Kaapelin kiinnitysalue 14 mm:iin asti

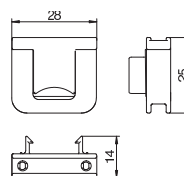

Kanavan kansi teräs, 80 mm:n kansiaukolla

Tyyppi	Väri	Pituus mm	Pakk. m	Paino kg/100 m	Tuotenro
GS-OTRW	puhtaan- valkoinen	2000	2	65,000	6279850

St Teräs €/m

Kansi teräspeltiä johtokanavan GS sulkemiseen.

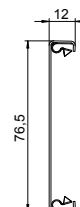

Kiinnike, kannen potentialintasaukseen

Tyyppi	Pakk. Kappale	Paino kg/100 kpl	Tuotenro	Tuotenro Snro
RKV3V	20	0,085	6288700	1464407

St Teräs €/kpl

Kansikiinnike kannen ja kanavan mekaaniseen kiinnitykseen ja potentiaalintasaamiseen. Sopii sarjojen Rapid 45, Rapid 80 ja ISS kansille.



Kanavan kansi muovia, sileä, 80 mm:n kansiaukolla

Tyyppi	Väri	Pituus mm	Pakk. m	Paino kg/100 m	Tuotenro
GK-OTGRW	puhtaan- valkoinen	2000	16	27,500	6278680

PVC Polyvinyylikloridi €/m

Kanavan kansi, sileä, johtokanavien sulkemiseen, 80 mm:n kansiaukolla.

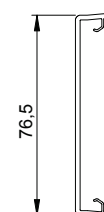

Kanavan kansi muovia, uritettu, 80 mm:n kansiaukolla

Tyyppi	Väri	Pituus mm	Pakk. m	Paino kg/100 m	Tuotenro
GK-OTKRW	puhtaan- valkoinen	2000	16	27,000	6278780

PVC Polyvinyylikloridi €/m

Kanavan kansi, uritettu, johtokanavien sulkemiseen, 80 mm:n kansiaukolla.

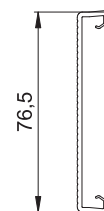

Kanavan sivumitta 70 ja 90 mm, kanavan pohjamitta 110 mm

Jatkosuoja kanavan sivumitalle 70 mm

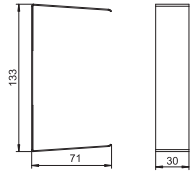

Tyyppi	Väri	Pakk. Kappale	Paino kg/100 kpl	Tuotenro
G-SVS70110RW	puhtaan- valkoinen	1		6279760
Si Teräs				

€/kpl

Jatkosuoja sahattujen kanavaliitosten reunojen peittämiseen.

Jatkosuoja kanavan sivumitalle 90 mm

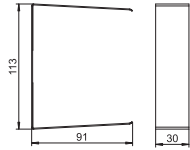

Tyyppi	Väri	Pakk. Kappale	Paino kg/100 kpl	Tuotenro
G-SVS90110RW	puhtaan- valkoinen	1		6279776
Si Teräs				

€/kpl

Jatkosuoja sahattujen kanavaliitosten reunojen peittämiseen.

Ulkokulman kansi, säädettävä, kanavan sivumitta 70 mm

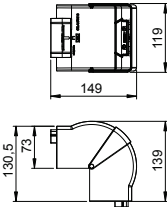

Tyyppi	Väri	Pituus mm	Pakk. Kappale	Paino kg/100 kpl	Tuotenro	Tuotenro Snro
GK-AH70110RW	puhtaan- valkoinen	130,5	1	15,000	6274210	1418838
PC/ABS Polykarbonaatti/akryliinitriili-butadieenistyreeni						

€/kpl

Ulkokulman kansi halogeenivapaasta PC/ABS -materiaalista Rapid 80 johtokanavien GK, GKH, GS ja GA suunnanvaihtoon. Kulmakappaleet voidaan säätää välillä 80° - 100°.

Ulkokulma, kanavan sivumitta 70 mm

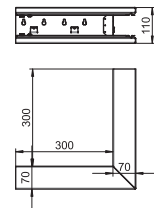

Tyyppi	Väri	Pakk. Kappale	Paino kg/100 kpl	Tuotenro
GS-SA70110RW	puhtaan- valkoinen	1	172,000	6277010
Si Teräs				

€/kpl

Ulkokulma sopii suoraan seinäasennukseen.

Ulkokulma, kanavan sivumitta 90 mm

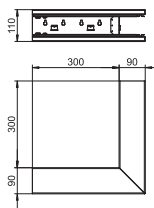

Tyyppi	Väri	Pakk. Kappale	Paino kg/100 kpl	Tuotenro
GS-SA90110RW	puhtaan- valkoinen	1	199,000	6277110
Si Teräs				

€/kpl

Ulkokulma sopii suoraan seinäasennukseen.

Ulkokulman kansi, teräspelti, 80 mm:n kansiaukolle

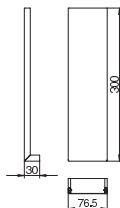

Tyyppi	Väri	Pakk. Kappale	Paino kg/100 kpl	Tuotenro
GS-OTARW	puhtaan- valkoinen	1	21,400	6279870
Si Teräs				

€/kpl

Ulkokulman kansi PVC, sileä

Tyyppi	Väri	Pakk. Kappale	Paino kg/100 kpl	Tuoteno	Tuoteno Snro
GK-OTGARW	puhtaan- valkoinen	2	9,500	6274790	1418881

PVC Polyvinyylikloridi

€/kpl

Ulkokulman kansi, PVC, sileä pinta.

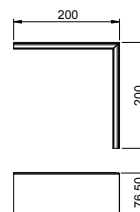

Tasokulman kansi, kanavan sivumitta 70 mm

Tyyppi	Väri	Pituus mm	Pakk. Kappale	Paino kg/100 kpl	Tuoteno
GK-FH70110RW	puhtaan- valkoinen	152,5	1	15,100	6274220

PC/ABS Polykarbonaatti/akrylnitriili-butadieenistyreeni

€/kpl

Tasokulma halogeenivapaasta PC/ABS-materiaalista, sarjan Rapid 80 GK, GKH, GS ja GA johtokanavien yksinkertaiseen 90° suunnanvaihtoon. Tasokulman kantta voidaan käyttää sekä symmetrisissä että epäsymmetrisissä kanavatyypeissä.

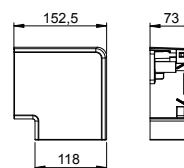

Tasokulma, kanavan sivumitta 70 mm

Tyyppi	Väri	Pakk. Kappale	Paino kg/100 kpl	Tuoteno
GS-SFS70110RW	puhtaan- valkoinen	1	127,000	6277020

Stl Teräs

€/kpl

Tasokulma, sopii suoraan seinäasennukseen.

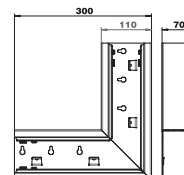

Tasokulma, kanavan sivumitta 90 mm

Tyyppi	Väri	Pakk. Kappale	Paino kg/100 kpl	Tuoteno
GS-SFS90110RW	puhtaan- valkoinen	1	143,000	6277120

Stl Teräs

€/kpl

Tasokulma, sopii suoraan seinäasennukseen.

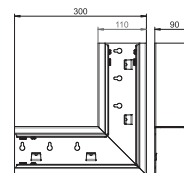

Tasokulman kansi teräspeltiä 80 mm kansiaukolle

Tyyppi	Väri	Pakk. Kappale	Paino kg/100 kpl	Tuoteno
GS-OTFRW	puhtaan- valkoinen	1	47,600	6279860

Stl Teräs

€/kpl

Tasokulman kansi, teräspeltiä.

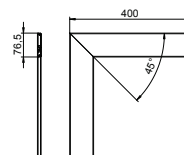

Tasokulman kansi PVC, sileä

Tyyppi	Väri	Pakk. Kappale	Paino kg/100 kpl	Tuoteno	Tuoteno Snro
GK-OTGFRW	puhtaan- valkoinen	1	17,000	6274490	1418882

PVC Polyvinyylikloridi

€/kpl

Tasokulman kansi PVC, sileä

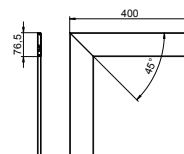

Kanavan sivumitta 70 ja 90 mm, kanavan pohjamitta 110 mm

Sisäkulman kansi, säädettävä, kanavan sivumitta 70 mm

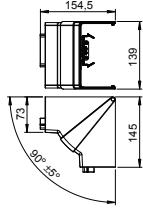

Tyyppi	Väri	Pakk. Kappale	Paino kg/100 kpl	Tuotenro	Tuotenro Snro
GK-IH70110RW	puhtaan- valkoinen	1	14,200	6274240	1418839

PC/ABS Polykarbonaatti/akryliini-triili-butadieenistyreeni € /kpl

Sisäkulman kansi halogeenivapaasta PC/ABS-materiaalista Rapid 80 johtokanavien GK, GS ja GA suunnanvaihtoon. Kulmakappaleet voidaan säätää välillä 85° - 95° symmetrisille ja epäsymmetrisille kanaville.

Sisäkulma, kanavan sivumitta 70 mm

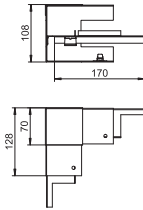

Tyyppi	Väri	Pakk. Kappale	Paino kg/100 kpl	Tuotenro
GS-SI70110RW	puhtaan- valkoinen	1	55,000	6277040

St Teräs € /kpl

Sisäkulma asennettavaksi suoraan johtokanavaan GS.

Sisäkulma, kanavan sivumitta 90 mm

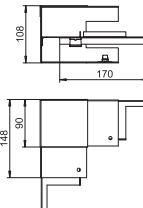

Tyyppi	Väri	Pakk. Kappale	Paino kg/100 kpl	Tuotenro
GS-SI90110RW	puhtaan- valkoinen	1	72,000	6277140

St Teräs € /kpl

Sisäkulma johtokanavan GS suoraan asennukseen.

T-kappale, kanavan sivumitta 70 mm

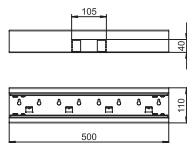

Tyyppi	Väri	Pakk. Kappale	Paino kg/100 kpl	Tuotenro
GS-ST70110RW	puhtaan- valkoinen	1	127,000	6277060

St Teräs € /kpl

T-kappale soveltuu suoraan seinäasennukseen.

T-kappale, kanavan sivumitta 90 mm

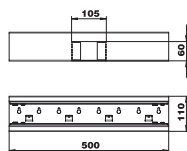

Tyyppi	Väri	Pakk. Kappale	Paino kg/100 kpl	Tuotenro
GS-ST90110RW	puhtaan- valkoinen	1	142,000	6277160

St Teräs € /kpl

T-kappale soveltuu suoraan seinäasennukseen.

Päätäkappale, kanavan sivumitta 70 mm

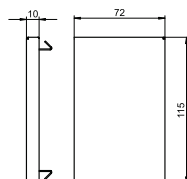

Tyyppi	Väri	Pakk. Kappale	Paino kg/100 kpl	Tuotenro
GS-E70110RW	puhtaan- valkoinen	1	9,600	6277070

St Teräs € /kpl

Päätäkappale johtokanavalle GS.

Päätykappale, kanavan sivumitta 90 mm

Tyyppi	Väri	Pakk. Kappale	Paino kg/100 kpl	Tuotenro
GS-E90110RW	puhtaanvalkoinen	1	12,500	6277170

St Teräs €/kpl

Päätykappale johtokanavalle GS.

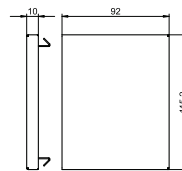

Väliseinä teräs, kanavan sivumitta 70 mm

Tyyppi	Pituus mm	Sopii kanavan sivumitalle	Pakk. m	Paino kg/100 m	Tuotenro
GS-TW70	2000	70	2	58,650	6277090

St Teräs €/m

Väliseinä kanavien jakamiseen. Galvaanisesti yhteydessä johtokanavaan ilman lisäosia.

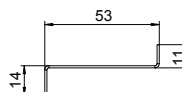

Väliseinä teräs, kanavan sivumitta 90 mm

Tyyppi	Pituus mm	Sopii kanavan sivumitalle	Pakk. m	Paino kg/100 m	Tuotenro
GS-TW90	2000	90	2	74,400	6277095

St Teräs €/m

Väliseinä kanavien jakamiseen. Galvaanisesti yhteydessä johtokanavaan ilman lisäosia.

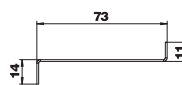

Kaapeliöhjain

Tyyppi	Pakk. Kappale	Paino kg/100 kpl	Tuotenro	Tuotenro Snro
KL80A	20	0,680	6288640	1464398

PA Polyamidi €/kpl

Kaapeliöhjain kaapelien varmaan tukemiseen ja väliseinän kiinnittämiseen johtokanaviin Rapid 80 GK, GS ja GA sekä in ISS pistorasiapylväisiin kansiaukolla 76,5 mm.



Maadoitusliitin

Tyyppi	Pakk. Kappale	Paino kg/100 kpl	Tuotenro	Tuotenro Snro
8AWR	10	0,641	6288704	1464409

St Teräs €/kpl

G sinkitty DIN EN 12329 2,5-10 µm

Maadoitusliitin teräksisten ja alumiinisten johtokanavien ja pistorasiapylväiden liittämiseen suojajärjestelmään.
Kiinnitysalue : 2 x 1,5 - 4 mm²

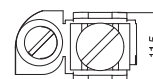
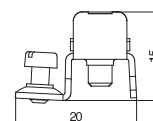

Johtokanava, kanavan sivumitta 70 mm

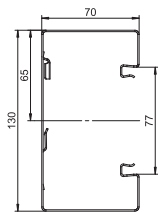

Tyyppi	Väri	Pituus mm	Pakk. m	Paino kg/100 m	Tuotenro
GS-S70130RW	puhtaanvalkoinen	2000	12	289,000	6277200

Si Teräs €/m

Johtokanava GS asennettavaksi seinään tai kannakkeisiin. Johtokanavassa on kiinnikkeet teräspeltisen väliseinän kiinnitykseen. Kanavien välinen potentiaalintasaus toteutetaan jatkokappaleella. Kannen ja kanavien välinen maadoitus ja potentiaalintasaus on varmistettu patentoidulla kannen kiinnitysrousella. Kansiaukko on 76,5 mm. Kansi pitää tilata erikseen.

Kanavat kansineen voidaan erikoistilauksesta toimittaa määrämittäisinä enintään 3000m:n pituisina sekä pinnoitettuna eri RAL-sävyihin. Pinnoitettujen johtokanavien pinnat on suojattu suojaiteilla.

Johtokanava, kanavan sivumitta 90 mm

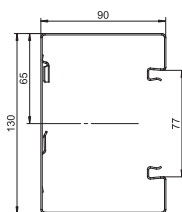

Tyyppi	Väri	Pituus mm	Pakk. m	Paino kg/100 m	Tuotenro
GS-S90130RW	puhtaanvalkoinen	2000	8	321,000	6277300

Si Teräs €/m

Johtokanava GS asennettavaksi seinään tai kannakkeisiin. Johtokanavassa on kiinnikkeet teräspeltisen väliseinän kiinnitykseen. Kanavien välinen potentiaalintasaus toteutetaan jatkokappaleella. Kannen ja kanavien välinen maadoitus ja potentiaalintasaus on varmistettu patentoidulla kannen kiinnitysrousella. Kansiaukko on 76,5 mm. Kansi pitää tilata erikseen.

Kanavat kansineen voidaan erikoistilauksesta toimittaa määrämittäisinä enintään 3000m:n pituisina sekä pinnoitettuna eri RAL-sävyihin. Pinnoitettujen johtokanavien pinnat on suojattu suojaiteilla.

Jatkokappale, kanavan sivumitta 70 mm

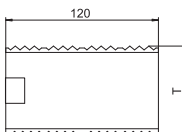

Tyyppi	Pituus mm	Pakk. VPE	Paino kg/100 pakkaus	Tuotenro
GS-KUP70	120	1	6,400	6277290

V2A teräs, ruostumaton 1.4301 RST €/pakkausyksikkö

Jatkokappale kanavien liittämiseen. Jatkokappaleella varmistetaan kanavien välinen potentiaalintasaus.

Jatkokappale, kanavan sivumitta 90 mm

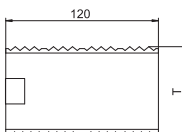

Tyyppi	Pituus mm	Pakk. VPE	Paino kg/100 pakkaus	Tuotenro
GS-KUP90	120	1	8,200	6277294

V2A teräs, ruostumaton 1.4301 RST €/pakkausyksikkö

Jatkokappale kanavien liittämiseen. Jatkokappaleella varmistetaan kanavien välinen potentiaalintasaus.

Kojerasia, 1-osainen

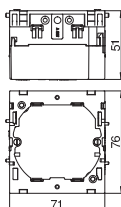

Tyyppi	Väri	Pakk. Kappale	Paino kg/100 kpl	Tuotenro Snro
71GD6	raudanharmaa	5	5,600	6288610 1464394

PA Polyamidi €/kpl

1-os kojerasia vakiokalusteille, irrotettavalla alaosalla, kiinnittyy kanavan kansiaukkoon, 6 kaapeliahiota halkaisijaltaan max 14mm.

Kojerasia, 2-osainen

Tyyppi	Väri	Pakk. Kappale	Paino kg/100 kpl	Tuotenro	Tuotenro Snro
71GD7	raudanharmaa	2	11,000	6288611	1464395

PA Polyamidi €/kpl

2-os kojerasia vakiokalusteille, irrotettavalla alaosalla, kiinnittyy kanavan kansiaukkoon, 6 kaapeliahiota halkaisijaltaan max 14mm.

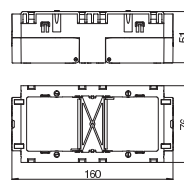

Vedonpoistin

Tyyppi	Pakk. Kappale	Paino kg/100 kpl	Tuotenro	Tuotenro Snro
7ZE	50	0,700	6288790	1464411

PA Polyamidi €/kpl

Vedonpoistin, lukittuvilla kiinnikkeillä, sopii kojerasioihin 7 GD... ja 71GD...

Kaapelin kiinnitysalue 14 mm:iin asti

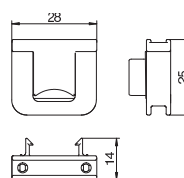

Kanavan kansi teräs, 80 mm:n kansiaukolla

Tyyppi	Väri	Pituus mm	Pakk. m	Paino kg/100 m	Tuotenro
GS-OTRW	puhtaan- valkoinen	2000	2	65,000	6279850

St Teräs €/m

Kansi teräspeltiä johtokanavan GS sulkemiseen.

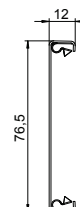

Kiinnike, kannen potentiaalintasaukseen

Tyyppi	Pakk. Kappale	Paino kg/100 kpl	Tuotenro	Tuotenro Snro
RKV3V	20	0,085	6288700	1464407

St Teräs €/kpl

Kansikiinnike kannen ja kanavan mekaaniseen kiinnitykseen ja potentiaalintasaukseen. Sopii sarjojen Rapid 45, Rapid 80 ja ISS kansille.



Kanavan kansi muovia, sileä, 80 mm:n kansiaukolla

Tyyppi	Väri	Pituus mm	Pakk. m	Paino kg/100 m	Tuotenro
GK-OTGRW	puhtaan- valkoinen	2000	16	27,500	6278680

PVC Polyvinyylikloridi €/m

Kanavan kansi, sileä, johtokanavien sulkemiseen, 80 mm:n kansiaukolla.

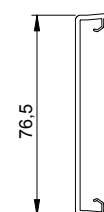

Kanavan kansi muovia, uritettu, 80 mm:n kansiaukolla

Tyyppi	Väri	Pituus mm	Pakk. m	Paino kg/100 m	Tuotenro
GK-OTKRW	puhtaan- valkoinen	2000	16	27,000	6278780

PVC Polyvinyylikloridi €/m

Kanavan kansi, uritettu, johtokanavien sulkemiseen, 80 mm:n kansiaukolla.

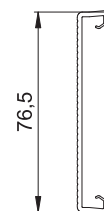

Kanavan sivumitta 70 ja 90 mm, kanavan pohjamitta 130 mm

Jatkosuoja kanavan sivumitalle 70 mm

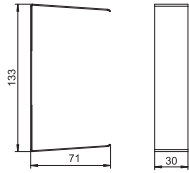

Tyyppi	Väri	Pakk. Kappale	Paino kg/100 kpl	Tuotenro
G-SVS70130RW	puhtaanvalkoinen	1	5,200	6279764
St Teräs				€/kpl

Jatkosuoja sahattujen kanavaliitosten reunojen peittämiseen.

Jatkosuoja kanavan sivumitalle 90 mm

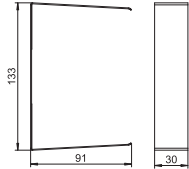

Tyyppi	Väri	Pakk. Kappale	Paino kg/100 kpl	Tuotenro
G-SVS90130RW	puhtaanvalkoinen	1	6,000	6279780
St Teräs				€/kpl

Jatkosuoja sahattujen kanavaliitosten reunojen peittämiseen.

Ulkokulman kansi, säädettävä, kanavan sivumitta 70 mm

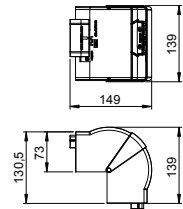

Tyyppi	Väri	Pituus mm	Pakk. Kappale	Paino kg/100 kpl	Tuotenro	Sno
GK-AH70130RW	puhtaanvalkoinen	130,5	1	16,100	6274410	1418858
PC/ABS Polykarbonaatti/akryliinitriili-butadieenistyreeni				€/kpl		

Ulkokulman kansi halogeenivapaasta PC/ABS -materiaalista Rapid 80 johtokanavien GK, GKH, GS ja GA suunnanvaihtoon. Kulmakappaleet voidaan säätää välillä 80° - 100°.

Ulkokulma, kanavan sivumitta 70 mm

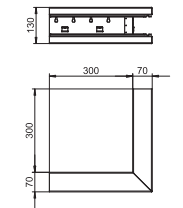

Tyyppi	Väri	Pakk. Kappale	Paino kg/100 kpl	Tuotenro
GS-SA70130RW	puhtaanvalkoinen	1	193,000	6277210
St Teräs				€/kpl

Ulkokulma sopii suoraan seinäasennukseen.

Ulkokulma, kanavan sivumitta 90 mm

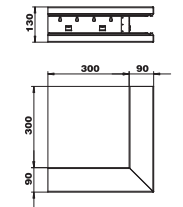

Tyyppi	Väri	Pakk. Kappale	Paino kg/100 kpl	Tuotenro
GS-SA90130RW	puhtaanvalkoinen	1	221,000	6277310
St Teräs				€/kpl

Ulkokulma sopii suoraan seinäasennukseen.

Ulkokulman kansi, teräspelti, 80 mm:n kansiaukolle

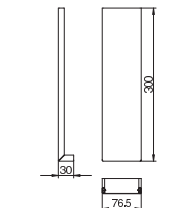

Tyyppi	Väri	Pakk. Kappale	Paino kg/100 kpl	Tuotenro
GS-OTARW	puhtaanvalkoinen	1	21,400	6279870
St Teräs				€/kpl

Ulkokulman kansi PVC, sileä

Tyyppi	Väri	Pakk. Kappale	Paino kg/100 kpl	Tuotenro	Tuotenro Snro
GK-OTGARW	puhtaan- valkoinen	2	9,500	6274790	1418881

PVC Polyvinyylikloridi

€/kpl

Ulkokulman kansi, PVC, sileä pinta.

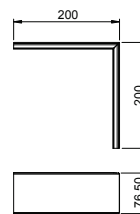

Tasokulman kansi, kanavan sivumitta 70 mm

Tyyppi	Väri	Pituus mm	Pakk. Kappale	Paino kg/100 kpl	Tuotenro	Tuotenro Snro
GK-FH70130RW	puhtaan- valkoinen	172,5	1	17,100	6274420	1418886

PC/ABS Polykarbonaatti/akryliniiriili-butadieenistyreeni

€/kpl

Tasokulma halogeenivapaasta PC/ABS-materiaalista, sarjan Rapid 80 GK, GKH, GS ja GA johtokanavien yksinkertaiseen 90° suunnanvaihtoon. Tasokulman kantta voidaan käyttää sekä symmetrisissä että epäsymmetrisissä kanavatyypeissä.

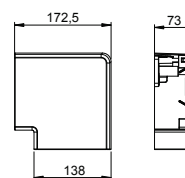

Tasokulma, kanavan sivumitta 70 mm

Tyyppi	Väri	Pakk. Kappale	Paino kg/100 kpl	Tuotenro
GS-SFS70130RW	puhtaan- valkoinen	1	137,000	6277220

Stl Teräs

€/kpl

Tasokulma, sopii suoraan seinäasennukseen.

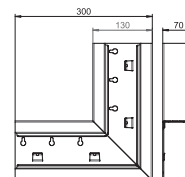

Tasokulma, kanavan sivumitta 90 mm

Tyyppi	Väri	Pakk. Kappale	Paino kg/100 kpl	Tuotenro
GS-SFS90130RW	puhtaan- valkoinen	1	152,000	6277320

Stl Teräs

€/kpl

Tasokulma, sopii suoraan seinäasennukseen.

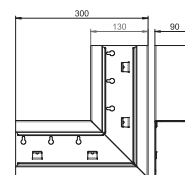

Tasokulman kansi teräspeltiä 80 mm kansiaukolle

Tyyppi	Väri	Pakk. Kappale	Paino kg/100 kpl	Tuotenro
GS-OTFRW	puhtaan- valkoinen	1	47,600	6279860

Stl Teräs

€/kpl

Tasokulman kansi, teräspeltiä.

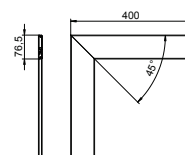

Tasokulman kansi PVC, sileä

Tyyppi	Väri	Pakk. Kappale	Paino kg/100 kpl	Tuotenro	Tuotenro Snro
GK-OTGFRW	puhtaan- valkoinen	1	17,000	6274490	1418882

PVC Polyvinyylikloridi

€/kpl

Tasokulman kansi PVC, sileä

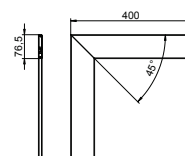

Kanavan sivumitta 70 ja 90 mm, kanavan pohjamitta 130 mm

Sisäkulman kansi, säädettävä, kanavan sivumitta 70 mm

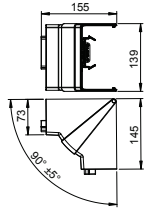

Tyyppi	Väri	Pakk. Kappale	Paino kg/100 kpl	Tuotenro	Tuotenro Snro
GK-IH70130RW	puhtaan- valkoinen	1	14,900	6274440	1418859

PC/ABS Polykarbonaatti/akryyliniiriili-butadieenistyreeni

€/kpl

Sisäkulman kansi halogeenivapaasta PC/ABS-materiaalista Rapid 80 johtokanavien GK, GS ja GA suunnanvaihtoon. Kulmakappaleet voidaan säätää välillä 85° - 95° symmetrisille ja epäsymmetrisille kanaville.

Sisäkulma, kanavan sivumitta 70 mm

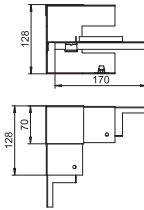

Tyyppi	Väri	Pakk. Kappale	Paino kg/100 kpl	Tuotenro
GS-SI70130RW	puhtaan- valkoinen	1	57,000	6277240

St Teräs

€/kpl

Sisäkulma johtokanavan GS suoraan asennukseen.

Sisäkulma, kanavan sivumitta 90 mm

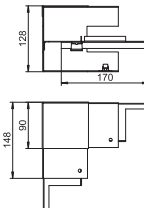

Tyyppi	Väri	Pakk. Kappale	Paino kg/100 kpl	Tuotenro
GS-SI90130RW	puhtaan- valkoinen	1	77,000	6277340

St Teräs

€/kpl

Sisäkulma johtokanavan GS suoraan asennukseen.

T-kappale, kanavan sivumitta 70 mm

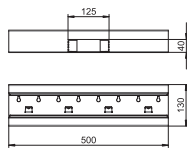

Tyyppi	Väri	Pakk. Kappale	Paino kg/100 kpl	Tuotenro
GS-ST70130RW	puhtaan- valkoinen	1	142,000	6277260

St Teräs

€/kpl

T-kappale soveltuu suoraan seinäasennukseen.

T-kappale, kanavan sivumitta 90 mm

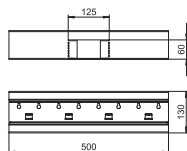
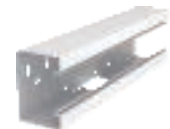

Tyyppi	Väri	Pakk. Kappale	Paino kg/100 kpl	Tuotenro
GS-ST90130RW	puhtaan- valkoinen	1	157,000	6277360

St Teräs

€/kpl

T-kappale soveltuu suoraan seinäasennukseen.

Päätäkappale, kanavan sivumitta 70 mm

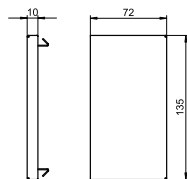

Tyyppi	Väri	Pakk. Kappale	Paino kg/100 kpl	Tuotenro
GS-E70130RW	puhtaan- valkoinen	1	10,800	6277270

St Teräs

€/kpl

Päätäkappale johtokanavalle GS.

Päätykappale, kanavan sivumitta 90 mm

Tyyppi	Väri	Pakk. Kappale	Paino kg/100 kpl	Tuotenro
GS-E90130RW	puhtaanvalkoinen	1	13,800	6277370

St Teräs €/kpl

Päätykappale johtokanavalle GS.

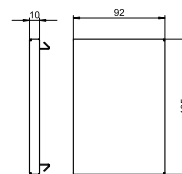

Väliseinä teräs, kanavan sivumitta 70 mm

Tyyppi	Pituus mm	Sopii kanavan sivumitalle	Pakk. m	Paino kg/100 m	Tuotenro
GS-TW70	2000	70	2	58,650	6277090

St Teräs €/m

Väliseinä kanavien jakamiseen. Galvaanisesti yhteydessä johtokanavaan ilman lisäosia.

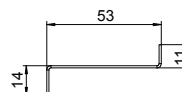

Väliseinä teräs, kanavan sivumitta 90 mm

Tyyppi	Pituus mm	Sopii kanavan sivumitalle	Pakk. m	Paino kg/100 m	Tuotenro
GS-TW90	2000	90	2	74,400	6277095

St Teräs €/m

Väliseinä kanavien jakamiseen. Galvaanisesti yhteydessä johtokanavaan ilman lisäosia.

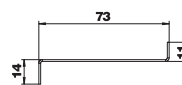

Kaapeliöhjain

Tyyppi	Pakk. Kappale	Paino kg/100 kpl	Tuotenro	Tuotenro Snro
KL80A	20	0,680	6288640	1464398

PA Polyamidi €/kpl

Kaapeliöhjain kaapelien varmaan tukemiseen ja väliseinän kiinnittämiseen johtokanaviin Rapid 80 GK, GS ja GA sekä in ISS pistorasiapylväisiin kansiaukolla 76,5 mm.



Maadoitusliitin

Tyyppi	Pakk. Kappale	Paino kg/100 kpl	Tuotenro	Tuotenro Snro
8AWR	10	0,641	6288704	1464409

St Teräs €/kpl

G sinkitty DIN EN 12329 2,5-10 µm

Maadoitusliitin teräksisten ja alumiinisten johtokanavien ja pistorasiapylväiden liittämiseen suojausjärjestelmään.
Kiinnitysalue : 2 x 1,5 - 4 mm²

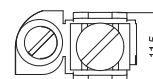
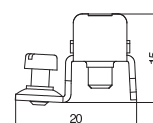

Johtokanava, kanavan sivumitta 70 mm

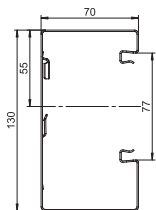

Tyyppi	Väri	Pituus mm	Pakk. m	Paino kg/100 m	Tuotenro
GS-A70130RW	puhtaanvalkoinen	2000	12	289,000	6277400

Si Teräs €/m

Johtokanava GS asennettavaksi seinään tai kannakkeisiin. Johtokanavassa on kiinnikkeet teräspeltisen väliseinän kiinnitykseen. Kanavien välinen potentiaalintasaus toteutetaan jatkokappaleella. Kannen ja kanavien välinen maadoitus ja potentiaalintasaus on varmistettu patentoidulla kannen kiinnitysrousella. Kansiaukko on 76,5 mm. Kansi pitää tilata erikseen.

Kanavat kansineen voidaan erikoistilauksesta toimittaa määrämittäisinä enintään 3000m:n pituisina sekä pinnoitettuna eri RAL-sävyihin. Pinnoitettujen johtokanavien pinnat on suojattu suojaiteilla.

Johtokanava, kanavan sivumitta 90 mm

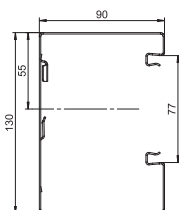

Tyyppi	Väri	Pituus mm	Pakk. m	Paino kg/100 m	Tuotenro
GS-A90130RW	puhtaanvalkoinen	2000	8	321,000	6277500

Si Teräs €/m

Johtokanava GS asennettavaksi seinään tai kannakkeisiin. Johtokanavassa on kiinnikkeet teräspeltisen väliseinän kiinnitykseen. Kanavien välinen potentiaalintasaus toteutetaan jatkokappaleella. Kannen ja kanavien välinen maadoitus ja potentiaalintasaus on varmistettu patentoidulla kannen kiinnitysrousella. Kansiaukko on 76,5 mm. Kansi pitää tilata erikseen.

Kanavat kansineen voidaan erikoistilauksesta toimittaa määrämittäisinä enintään 3000m:n pituisina sekä pinnoitettuna eri RAL-sävyihin. Pinnoitettujen johtokanavien pinnat on suojattu suojaiteilla.

Jatkokappale, kanavan sivumitta 70 mm

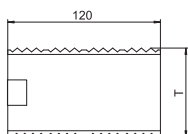

Tyyppi	Pituus mm	Pakk. VPE	Paino kg/100 pakkaus	Tuotenro
GS-KUP70	120	1	6,400	6277290

V2A teräs, ruostumaton 1.4301 RST €/pakkausyksikkö

Jatkokappale kanavien liittämiseen. Jatkokappaleella varmistetaan kanavien välinen potentiaalintasaus.

Jatkokappale, kanavan sivumitta 90 mm

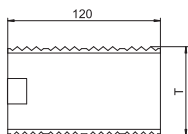

Tyyppi	Pituus mm	Pakk. VPE	Paino kg/100 pakkaus	Tuotenro
GS-KUP90	120	1	8,200	6277294

V2A teräs, ruostumaton 1.4301 RST €/pakkausyksikkö

Jatkokappale kanavien liittämiseen. Jatkokappaleella varmistetaan kanavien välinen potentiaalintasaus.

Kojerasia, 1-osainen

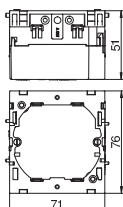

Tyyppi	Väri	Pakk. Kappale	Paino kg/100 kpl	Tuotenro Snro
71GD6	raudanharmaa	5	5,600	6288610 1464394

PA Polyamidi €/kpl

1-os kojerasia vakiokalusteille, irrotettavalla alaosalla, kiinnittyy kanavan kansiaukkoon, 6 kaapelihiota halkaisijaltaan max 14mm.

Kojerasia, 2-osainen

Tyyppi	Väri	Pakk. Kappale	Paino kg/100 kpl	Tuotenro	Tuotenro Snro
71GD7	raudanharmaa	2	11,000	6288611	1464395

PA Polyamidi €/kpl

2-os kojerasia vakiokalusteille, irrotettavalla alaosalla, kiinnittyy kanavan kansiaukkoon, 6 kaapelialhiota halkaisijaltaan max 14mm.

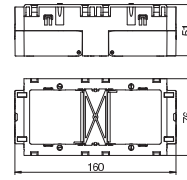

Vedonpoistin

Tyyppi	Pakk. Kappale	Paino kg/100 kpl	Tuotenro	Tuotenro Snro
7ZE	50	0,700	6288790	1464411

PA Polyamidi €/kpl

Vedonpoistin, lukittuvilla kiinnikkeillä, sopii kojerasioihin 7 GD... ja 71GD...
Kaapelin kiinnitysalue 14 mm:iin asti

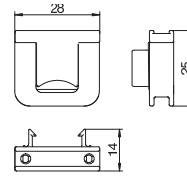

Kanavan kansi teräs, 80 mm:n kansiaukolla

Tyyppi	Väri	Pituus mm	Pakk. m	Paino kg/100 m	Tuotenro
GS-OTRW	puhtaan- valkoinen	2000	2	65,000	6279850

St Teräs €/m

Kansi teräspeltiä johtokanavan GS sulkemiseen.

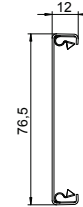

Kiinnike, kannen potentiaalintasaukseen

Tyyppi	Pakk. Kappale	Paino kg/100 kpl	Tuotenro	Tuotenro Snro
RKV3V	20	0,085	6288700	1464407

St Teräs €/kpl

Kansikiinnike kannen ja kanavan mekaaniseen kiinnitykseen ja potentiaalintasaukseen. Sopii sarjojen Rapid 45, Rapid 80 ja ISS kansille.



Kanavan kansi muovia, sileä, 80 mm:n kansiaukolla

Tyyppi	Väri	Pituus mm	Pakk. m	Paino kg/100 m	Tuotenro
GK-OTGRW	puhtaan- valkoinen	2000	16	27,500	6278680

PVC Polyvinyylikloridi €/m

Kanavan kansi, sileä, johtokanavien sulkemiseen, 80 mm:n kansiaukolla.

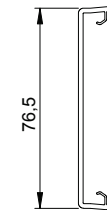

Jatkosuoja kanavan sivumitalle 70 mm

Tyyppi	Väri	Pakk. Kappale	Paino kg/100 kpl	Tuotenro
G-SVS70130RW	puhtaan- valkoinen	1	5,200	6279764

St Teräs €/kpl

Jatkosuoja sahattujen kanavaliitosten reunojen peittämiseen.

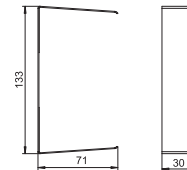

Kanavan sivumitta 70 ja 90 mm, kanavan pohjamitta 130 mm, epäsymmetrinen

Jatkosuoja kanavan sivumitalle 90 mm

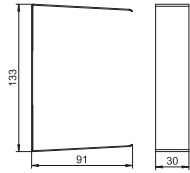

Tyyppi	Väri	Pakk. Kappale	Paino kg/100 kpl	Tuotenro
G-SVS90130RW	puhtaan- valkoinen	1	6,000	6279780

St Teräs

€/kpl

Jatkosuoja sahattujen kanavaliitosten reunojen peittämiseen.

Ulkokulman kansi, säädettävä, kanavan sivumitta 70 mm

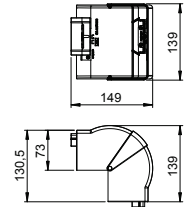

Tyyppi	Väri	Pituus mm	Pakk. Kappale	Paino kg/100 kpl	Tuotenro	Tuotenro Snro
GK-AH70130RW	puhtaan- valkoinen	130,5	1	16,100	6274410	1418858

PC/ABS Polykarbonaatti/akryliiniitrili-butadieenistyreeni

€/kpl

Ulkokulman kansi halogeenivapaasta PC/ABS -materiaalista Rapid 80 johtokanavien GK, GKH, GS ja GA suunnanvaihtoon. Kulmakappaleet voidaan säätää välillä 80° - 100°.

Ulkokulma, kanavan sivumitta 70 mm

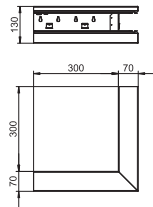

Tyyppi	Väri	Pakk. Kappale	Paino kg/100 kpl	Tuotenro
GS-AA70130RW	puhtaan- valkoinen	1	193,000	6277410

St Teräs

€/kpl

Ulkokulma sopii suoraan seinäasennukseen.

Ulkokulma, kanavan sivumitta 90 mm

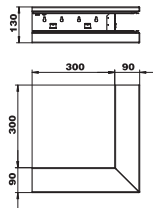

Tyyppi	Väri	Pakk. Kappale	Paino kg/100 kpl	Tuotenro
GS-AA90130RW	puhtaan- valkoinen	1	221,000	6277510

St Teräs

€/kpl

Ulkokulma sopii suoraan seinäasennukseen.

Ulkokulman kansi, teräspelti, 80 mm:n kansiaukolle

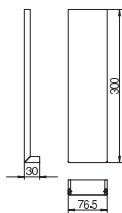

Tyyppi	Väri	Pakk. Kappale	Paino kg/100 kpl	Tuotenro
GS-OTARW	puhtaan- valkoinen	1	21,400	6279870

St Teräs

€/kpl

Ulkokulman kansi PVC, sileä

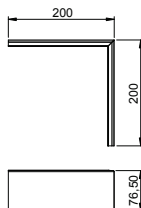

Tyyppi	Väri	Pakk. Kappale	Paino kg/100 kpl	Tuotenro	Tuotenro Snro
GK-OTGARW	puhtaan- valkoinen	2	9,500	6274790	1418881

PVC Polyvinyylikloridi

€/kpl

Ulkokulman kansi, PVC, sileä pinta.

Tasokulman kansi, kanavan sivumitta 70 mm

Tyyppi	Väri	Pituus mm	Pakk. Kappale	Paino kg/100 kpl	Tuoteno	Tuoteno Snro
GK-FH70130RW	puhtaanvalkoinen	172,5	1	17,100	6274420	1418686

PC/ABS Polykarbonaatti/akrylinitrili-butadieenistyreeni €/kpl

Tasokulma halogeenivapaasta PC/ABS-materiaalista, sarjan Rapid 80 GK, GKH, GS ja GA johtokanavien yksinkertaiseen 90° suunnanvaihtoon. Tasokulman kantta voidaan käyttää sekä symmetrisissä että epäsymmetrisissä kanavatyypeissä.

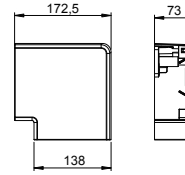

Tasokulma, laskeva, kanavan sivumitta 70 mm

Tyyppi	Väri	Pakk. Kappale	Paino kg/100 kpl	Tuoteno
GS-AFS70130RW	puhtaanvalkoinen	1	137,000	6277420

St Teräs €/kpl

Tasokulma, nouseva, sopii suoraan seinäasennukseen.

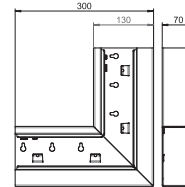

Tasokulma, laskeva, kanavan sivumitta 90 mm

Tyyppi	Väri	Pakk. Kappale	Paino kg/100 kpl	Tuoteno
GS-AFS90130RW	puhtaanvalkoinen	1	152,000	6277520

St Teräs €/kpl

Tasokulma, nouseva, sopii suoraan seinäasennukseen.

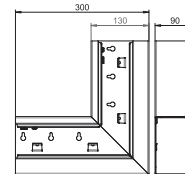

Tasokulma, laskeva, kanavan sivumitta 70 mm

Tyyppi	Väri	Pakk. Kappale	Paino kg/100 kpl	Tuoteno
GS-AFF70130RW	puhtaanvalkoinen	1	137,000	6277430

St Teräs €/kpl

Tasokulma, laskeva, sopii suoraan seinäasennukseen.

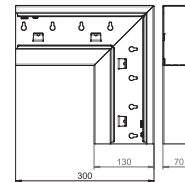

Tasokulma, laskeva, kanavan sivumitta 90 mm

Tyyppi	Väri	Pakk. Kappale	Paino kg/100 kpl	Tuoteno
GS-AFF90130RW	puhtaanvalkoinen	1	152,000	6277530

St Teräs €/kpl

Tasokulma, laskeva, sopii suoraan seinäasennukseen.

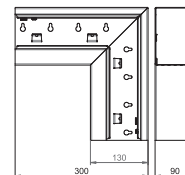

Tasokulman kansi teräspeltiä 80 mm kansiaukolle

Tyyppi	Väri	Pakk. Kappale	Paino kg/100 kpl	Tuoteno
GS-OTFRW	puhtaanvalkoinen	1	47,600	6279860

St Teräs €/kpl

Tasokulman kansi, teräspeltiä.

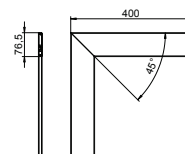

Kanavan sivumitta 70 ja 90 mm, kanavan pohjamitta 130 mm, epäsymmetrinen

Tasokulman kansi PVC, sileä

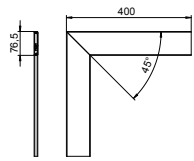

Tyyppi	Väri	Pakk. Kappale	Paino kg/100 kpl	Tuotenro	Tuotenro Snro
GK-OTGFRW	puhtaanvalkoinen	1	17,000	6274490	1418882
PVC Polyvinyylikloridi					€/kpl
Tasokulman kansi PVC, sileä					

Sisäkulman kansi, säädettävä, kanavan sivumitta 70 mm

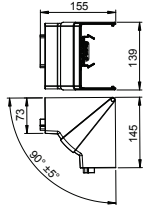

Tyyppi	Väri	Pakk. Kappale	Paino kg/100 kpl	Tuotenro	Tuotenro Snro
GK-IH70130RW	puhtaanvalkoinen	1	14,900	6274440	1418859
PC/ABS Polykarbonaatti/akryliiniitrili-butadieenistyreeni					€/kpl
Sisäkulman kansi halogeenivapaasta PC/ABS-materiaalista Rapid 80 johtokanavien GK, GS ja GA suunnanvaihtoon. Kulmakappaleet voidaan säätää välillä 85° - 95° symmetrisille ja epäsymmetrisille kanaville.					

Sisäkulma, kanavan sivumitta 70 mm

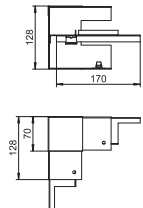

Tyyppi	Väri	Pakk. Kappale	Paino kg/100 kpl	Tuotenro
GS-AI70130RW	puhtaanvalkoinen	1	57,000	6277440
St Teräs				
Sisäkulma johtokanavan GS suoraan asennukseen.				

Sisäkulma, kanavan sivumitta 90 mm

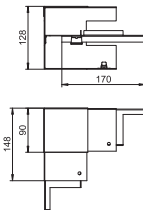

Tyyppi	Väri	Pakk. Kappale	Paino kg/100 kpl	Tuotenro
GS-AI90130RW	puhtaanvalkoinen	1	77,000	6277540
St Teräs				
Sisäkulma johtokanavan GS suoraan asennukseen.				

T-kappale, kanavan sivumitta 70 mm

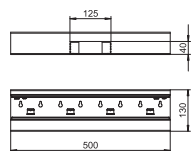

Tyyppi	Väri	Pakk. Kappale	Paino kg/100 kpl	Tuotenro
GS-AT70130RW	puhtaanvalkoinen	1	142,000	6277460
St Teräs				
T-kappale soveltuu suoraan seinäasennukseen.				

T-kappale, kanavan sivumitta 90 mm

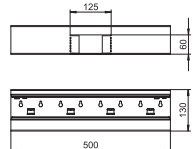

Tyyppi	Väri	Pakk. Kappale	Paino kg/100 kpl	Tuotenro
GS-AT90130RW	puhtaanvalkoinen	1	157,000	6277560
St Teräs				
T-kappale soveltuu suoraan seinäasennukseen.				

Päätykappale, kanavan sivumitta 70 mm

Tyyppi	Väri	Pakk. Kappale	Paino kg/100 kpl	Tuotenumero
GS-E70130RW	puhtaanvalkoinen	1	10,800	6277270
Sl Teräs €/kpl Päätykappale johtokanavalle GS.				

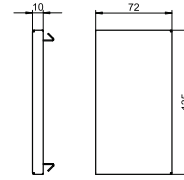

Päätykappale, kanavan sivumitta 90 mm

Tyyppi	Väri	Pakk. Kappale	Paino kg/100 kpl	Tuotenumero
GS-E90130RW	puhtaanvalkoinen	1	13,800	6277370
Sl Teräs €/kpl Päätykappale johtokanavalle GS.				

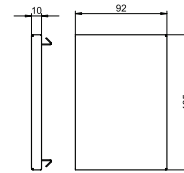

Väliseinä teräs, kanavan sivumitta 70 mm

Tyyppi	Pituus mm	Sopii kanavan sivumitalle	Pakk. m	Paino kg/100 m	Tuotenumero
GS-TW70	2000	70	2	58,650	6277090
Sl Teräs €/m Väliseinä kanavien jakamiseen. Galvaanisesti yhteydessä johtokanavaan ilman lisäosia.					

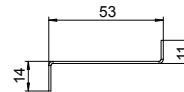

Väliseinä teräs, kanavan sivumitta 90 mm

Tyyppi	Pituus mm	Sopii kanavan sivumitalle	Pakk. m	Paino kg/100 m	Tuotenumero
GS-TW90	2000	90	2	74,400	6277095
Sl Teräs €/m Väliseinä kanavien jakamiseen. Galvaanisesti yhteydessä johtokanavaan ilman lisäosia.					

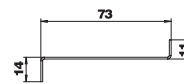

Kaapeliöhjain

Tyyppi	Pakk. Kappale	Paino kg/100 kpl	Tuotenumero	Tuotenumero Snro
KL80A	20	0,680	6288640	1464398
PA Polyamidi €/kpl Kaapeliöhjain kaapelien varmaan tukemiseen ja väliseinän kiinnittämiseen johtokanaviin Rapid 80 GK, GS ja GA sekä in ISS pistorasiapylväisiin kansiaukolla 76,5 mm.				



Maadoitusliitin

Tyyppi	Pakk. Kappale	Paino kg/100 kpl	Tuotenumero	Tuotenumero Snro
8AWR	10	0,641	6288704	1464409
Sl Teräs €/kpl G sinkitty DIN EN 12329 2,5-10 µm Maadoitusliitin teräksisten ja alumiinisten johtokanavien ja pistorasiapylväiden liittämiseen suojajärjestelmään. Kiinnitysalue : 2 x 1,5 - 4 mm ²				

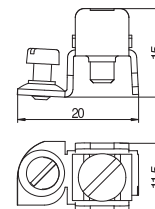

Johtokanava, kanavan sivumitta 70 mm

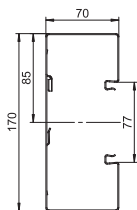

Tyyppi	Väri	Pituus mm	Pakk. m	Paino kg/100 m	Tuotenro
GS-S70170RW	puhtaanvalkoinen	2000	8	352,000	6277600

Si Teräs €/m

Johtokanava GS asennettavaksi seinään tai kannakkeisiin. Johtokanavassa on kiinnikkeet teräspeltisen väliseinän kiinnitykseen. Kanavien välinen potentiaalintasaus toteutetaan jatkokappaleella. Kannen ja kanavien välinen maadoitus ja potentiaalintasaus on varmistettu patentoidulla kannen kiinnitysrousella. Kansiaukko on 76,5 mm. Kansi pitää tilata erikseen.

Kanavat kansineen voidaan erikoistilauksesta toimittaa määrämittäisinä enintään 3000m:n pituisina sekä pinnoitettuna eri RAL-sävyihin. Pinnoitettujen johtokanavien pinnat on suojattu suojaiteilla.

Johtokanava, kanavan sivumitta 90 mm

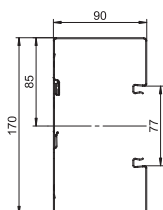

Tyyppi	Väri	Pituus mm	Pakk. m	Paino kg/100 m	Tuotenro
GS-S90170RW	puhtaanvalkoinen	2000	6	384,000	6277700

Si Teräs €/m

Johtokanava GS asennettavaksi seinään tai kannakkeisiin. Johtokanavassa on kiinnikkeet teräspeltisen väliseinän kiinnitykseen. Kanavien välinen potentiaalintasaus toteutetaan jatkokappaleella. Kannen ja kanavien välinen maadoitus ja potentiaalintasaus on varmistettu patentoidulla kannen kiinnitysrousella. Kansiaukko on 76,5 mm. Kansi pitää tilata erikseen.

Kanavat kansineen voidaan erikoistilauksesta toimittaa määrämittäisinä enintään 3000m:n pituisina sekä pinnoitettuna eri RAL-sävyihin. Pinnoitettujen johtokanavien pinnat on suojattu suojaiteilla.

Jatkokappale, kanavan sivumitta 70 mm

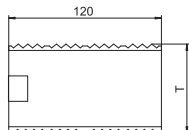

Tyyppi	Pituus mm	Pakk. VPE	Paino kg/100 pakkaus	Tuotenro
GS-KUP70	120	1	6,400	6277290

V2A teräs, ruostumaton 1.4301 RST €/pakkausyksikkö

Jatkokappale kanavien liittämiseen. Jatkokappaleella varmistetaan kanavien välinen potentiaalintasaus.

Jatkokappale, kanavan sivumitta 90 mm

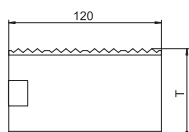

Tyyppi	Pituus mm	Pakk. VPE	Paino kg/100 pakkaus	Tuotenro
GS-KUP90	120	1	8,200	6277294

V2A teräs, ruostumaton 1.4301 RST €/pakkausyksikkö

Jatkokappale kanavien liittämiseen. Jatkokappaleella varmistetaan kanavien välinen potentiaalintasaus.

Kojerasia, 1-osainen

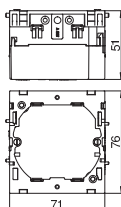

Tyyppi	Väri	Pakk. Kappale	Paino kg/100 kpl	Tuotenro Snro
71GD6	raudanharmaa	5	5,600	6288610 1464394

PA Polyamidi €/kpl

1-os kojerasia vakiokalusteille, irrotettavalla alaosalla, kiinnittyy kanavan kansiaukkoon, 6 kaapeliahiota halkaisijaltaan max 14mm.

Kojerasia, 2-osainen

Tyyppi	Väri	Pakk. Kappale	Paino kg/100 kpl	Tuotenro	Tuotenro Snro
71GD7	raudanharmaa	2	11,000	6288611	1464395

PA Polyamidi €/kpl

2-os kojerasia vakiokalusteille, irrotettavalla alaosalla, kiinnittyy kanavan kansiaukkoon, 6 kaapeliahiota halkaisijaltaan max 14mm.

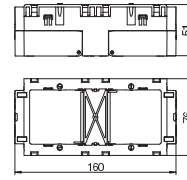

Vedonpoistin

Tyyppi	Pakk. Kappale	Paino kg/100 kpl	Tuotenro	Tuotenro Snro
7ZE	50	0,700	6288790	1464411

PA Polyamidi €/kpl

Vedonpoistin, lukittuvilla kiinnikkeillä, sopii kojerasioihin 7 GD... ja 71GD...
Kaapelin kiinnitysalue 14 mm:iin asti

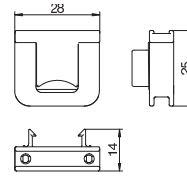

Kanavan kansi teräs, 80 mm:n kansiaukolla

Tyyppi	Väri	Pituus mm	Pakk. m	Paino kg/100 m	Tuotenro
GS-OTRW	puhtaan- valkoinen	2000	2	65,000	6279850

St Teräs €/m

Kansi teräspeltiä johtokanavan GS sulkemiseen.

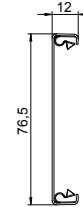

Kiinnike, kannen potentialintasaukseen

Tyyppi	Pakk. Kappale	Paino kg/100 kpl	Tuotenro	Tuotenro Snro
RKV3V	20	0,085	6288700	1464407

St Teräs €/kpl

Kansikiinnike kannen ja kanavan mekaaniseen kiinnitykseen ja potentiaalintasaukseen. Sopii sarjojen Rapid 45, Rapid 80 ja ISS kansille.



Kanavan kansi muovia, sileä, 80 mm:n kansiaukolla

Tyyppi	Väri	Pituus mm	Pakk. m	Paino kg/100 m	Tuotenro	Tuotenro Snro
GK-OTGRW	puhtaan- valkoinen	2000	16	27,500	6278680	1418890

PVC Polyvinyylikloridi €/m

Kanavan kansi, sileä, johtokanavien sulkemiseen, 80 mm:n kansiaukolla.

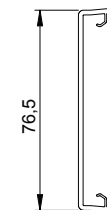

Kanavan kansi muovia, uritettu, 80 mm:n kansiaukolla

Tyyppi	Väri	Pituus mm	Pakk. m	Paino kg/100 m	Tuotenro	Tuotenro Snro
GK-OTKRW	puhtaan- valkoinen	2000	16	27,000	6278780	

PVC Polyvinyylikloridi €/m

Kanavan kansi, uritettu, johtokanavien sulkemiseen, 80 mm:n kansiaukolla.

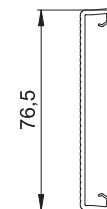

Kanavan sivumitta 70 ja 90 mm, kanavan pohjamitta 170 mm

Jatkosuoja kanavan sivumitalle 70 mm

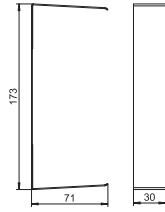

Tyyppi	Väri	Pakk. Kappale	Paino kg/100 kpl	Tuotenro
G-SVS70170RW	puhtaanvalkoinen	1	6,000	6279768

St Teräs

€/kpl

Jatkosuoja sahattujen kanavaliitosten reunojen peittämiseen.

Jatkosuoja kanavan sivumitalle 90 mm

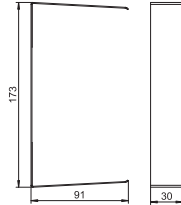

Tyyppi	Väri	Pakk. Kappale	Paino kg/100 kpl	Tuotenro
G-SVS90170RW	puhtaanvalkoinen	1	6,700	6279784

St Teräs

€/kpl

Jatkosuoja sahattujen kanavaliitosten reunojen peittämiseen.

Ulkokulman kansi, säädettävä, kanavan sivumitta 70 mm

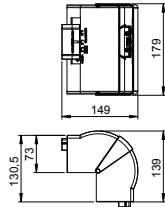

Tyyppi	Väri	Pituus mm	Pakk. Kappale	Paino kg/100 kpl	Tuotenro	Sno
GK-AH70170RW	puhtaanvalkoinen	130,5	1	18,500	6274610	1418878

PC/ABS Polykarbonaatti/akryliinitriili-butadieenistyreeni

€/kpl

Ulkokulman kansi halogeenivapaasta PC/ABS -materiaalista Rapid 80 johtokanavien GK, GKH, GS ja GA suunnanvaihtoon. Kulmakappaleet voidaan säätää välillä 80° - 100°.

Ulkokulma, kanavan sivumitta 70 mm

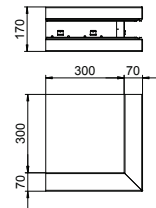

Tyyppi	Väri	Pakk. Kappale	Paino kg/100 kpl	Tuotenro
GS-SA70170RW	puhtaanvalkoinen	1	236,000	6277610

St Teräs

€/kpl

Ulkokulma sopii suoraan seinäasennukseen.

Ulkokulma, kanavan sivumitta 90 mm

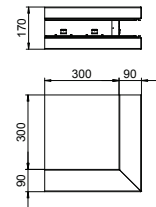

Tyyppi	Väri	Pakk. Kappale	Paino kg/100 kpl	Tuotenro
GS-SA90170RW	puhtaanvalkoinen	1	265,000	6277710

St Teräs

€/kpl

Ulkokulma sopii suoraan seinäasennukseen.

Ulkokulman kansi, teräspelti, 80 mm:n kansiaukolle

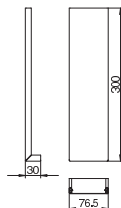

Tyyppi	Väri	Pakk. Kappale	Paino kg/100 kpl	Tuotenro
GS-OTARW	puhtaanvalkoinen	1	21,400	6279870

St Teräs

€/kpl

Ulkokulman kansi PVC, sileä

Tyyppi	Väri	Pakk. Kappale	Paino kg/100 kpl	Tuoteno	Tuoteno Snro
GK-OTGARW	puhtaan- valkoinen	2	9,500	6274790	1418881

PVC Polyvinyylikloridi

€/kpl

Ulkokulman kansi, PVC, sileä pinta.

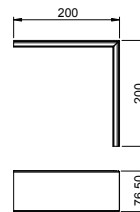

Tasokulman kansi, kanavan sivumitta 70 mm

Tyyppi	Väri	Pituus mm	Pakk. Kappale	Paino kg/100 kpl	Tuoteno	Tuoteno Snro
GK-FH70170RW	puhtaan- valkoinen	212,5	1	21,600	6274620	1418693

PC/ABS Polykarbonaatti/akrylnitriili-butadieenistyyreeni

€/kpl

Tasokulma halogeenivapaasta PC/ABS-materiaalista, sarjan Rapid 80 GK, GKH, GS ja GA johtokanavien yksinkertaiseen 90° suunnanvaihtoon. Tasokulman kantta voidaan käyttää sekä symmetrisissä että epäsymmetrisissä kanavatyypeissä.

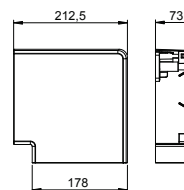

Tasokulma, kanavan sivumitta 70 mm

Tyyppi	Väri	Pakk. Kappale	Paino kg/100 kpl	Tuoteno
GS-SFS70170RW	puhtaan- valkoinen	1	152,000	6277620

Stl Teräs

€/kpl

Tasokulma, sopii suoraan seinäasennukseen.

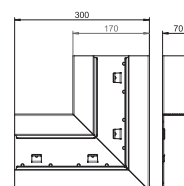

Tasokulma, kanavan sivumitta 90 mm

Tyyppi	Väri	Pakk. Kappale	Paino kg/100 kpl	Tuoteno
GS-SFS90170RW	puhtaan- valkoinen	1	167,000	6277720

Stl Teräs

€/kpl

Tasokulma, sopii suoraan seinäasennukseen.

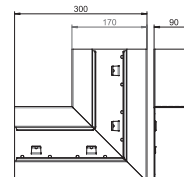

Tasokulman kansi teräspeltiä 80 mm kansiaukolle

Tyyppi	Väri	Pakk. Kappale	Paino kg/100 kpl	Tuoteno
GS-OTFRW	puhtaan- valkoinen	1	47,600	6279860

Stl Teräs

€/kpl

Tasokulman kansi, teräspeltiä.

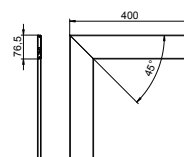

Tasokulman kansi PVC, sileä

Tyyppi	Väri	Pakk. Kappale	Paino kg/100 kpl	Tuoteno	Tuoteno Snro
GK-OTGFRW	puhtaan- valkoinen	1	17,000	6274490	1418882

PVC Polyvinyylikloridi

€/kpl

Tasokulman kansi PVC, sileä

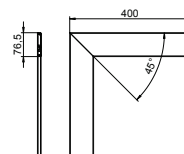

Kanavan sivumitta 70 ja 90 mm, kanavan pohjamitta 170 mm

Sisäkulman kansi, säädettävä, kanavan sivumitta 70 mm

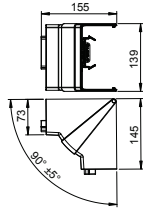

Tyyppi	Väri	Pakk. Kappale	Paino kg/100 kpl	Tuotenro	Tuotenro Snro
GK-IH70170RW	puhtaan- valkoinen	1	16,300	6274640	1418879

PC/ABS Polykarbonaatti/akryyliniiriili-butadieenistyreeni €/kpl

Sisäkulman kansi halogeenivapaasta PC/ABS-materiaalista Rapid 80 johtokanavien GK, GS ja GA suunnanvaihtoon. Kulmakappaleet voidaan säätää välillä 85° - 95° symmetrisille ja epäsymmetrisille kanaville.

Sisäkulma, kanavan sivumitta 70 mm

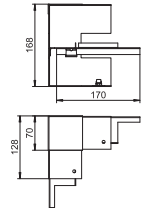

Tyyppi	Väri	Pakk. Kappale	Paino kg/100 kpl	Tuotenro
GS-SI70170RW	puhtaan- valkoinen	1	67,000	6277640

St Teräs €/kpl

Sisäkulma johtokanavan GS suoraan asennukseen.

Sisäkulma, kanavan sivumitta 90 mm

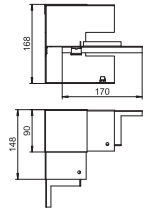

Tyyppi	Väri	Pakk. Kappale	Paino kg/100 kpl	Tuotenro
GS-SI90170RW	puhtaan- valkoinen	1	86,000	6277740

St Teräs €/kpl

Sisäkulma johtokanavan GS suoraan asennukseen.

T-kappale, kanavan sivumitta 70 mm

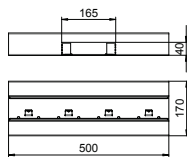

Tyyppi	Väri	Pakk. Kappale	Paino kg/100 kpl	Tuotenro
GS-ST70170RW	puhtaan- valkoinen	1	172,000	6277660

St Teräs €/kpl

T-kappale soveltuu suoraan seinäasennukseen.

T-kappale, kanavan sivumitta 90 mm

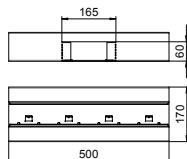

Tyyppi	Väri	Pakk. Kappale	Paino kg/100 kpl	Tuotenro
GS-ST90170RW	puhtaan- valkoinen	1	186,000	6277760

St Teräs €/kpl

T-kappale soveltuu suoraan seinäasennukseen.

Päätäkappale, kanavan sivumitta 70 mm

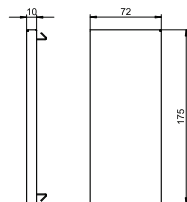

Tyyppi	Väri	Pakk. Kappale	Paino kg/100 kpl	Tuotenro
GS-E70170RW	puhtaan- valkoinen	1	12,900	6277670

St Teräs €/kpl

Päätäkappale johtokanavalle GS.

Päätykappale, kanavan sivumitta 90 mm

Tyyppi	Väri	Pakk. Kappale	Paino kg/100 kpl	Tuotenro
GS-E90170RW	puhtaanvalkoinen	1	16,300	6277770

St Teräs €/kpl

Päätykappale johtokanavalle GS.

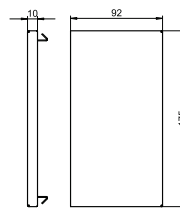

Väliseinä teräs, kanavan sivumitta 70 mm

Tyyppi	Pituus mm	Sopii kanavan sivumitalle	Pakk. m	Paino kg/100 m	Tuotenro
GS-TW70	2000	70	2	58,650	6277090

St Teräs €/m

Väliseinä kanavien jakamiseen. Galvaanisesti yhteydessä johtokanavaan ilman lisäosia.

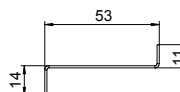

Väliseinä teräs, kanavan sivumitta 90 mm

Tyyppi	Pituus mm	Sopii kanavan sivumitalle	Pakk. m	Paino kg/100 m	Tuotenro
GS-TW90	2000	90	2	74,400	6277095

St Teräs €/m

Väliseinä kanavien jakamiseen. Galvaanisesti yhteydessä johtokanavaan ilman lisäosia.

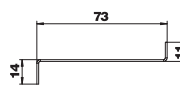

Kaapeliöhjain

Tyyppi	Pakk. Kappale	Paino kg/100 kpl	Tuotenro	Tuotenro Snro
KL80A	20	0,680	6288640	1464398

PA Polyamidi €/kpl

Kaapeliöhjain kaapelien varmaan tukemiseen ja väliseinän kiinnittämiseen johtokanaviin Rapid 80 GK, GS ja GA sekä in ISS pistorasiapylväisiin kansiaukolla 76,5 mm.



Maadoitusliitin

Tyyppi	Pakk. Kappale	Paino kg/100 kpl	Tuotenro	Tuotenro Snro
8AWR	10	0,641	6288704	1464409

St Teräs €/kpl

G sinkitty DIN EN 12329 2,5-10 µm

Maadoitusliitin teräksisten ja alumiinisten johtokanavien ja pistorasiapylväiden liittämiseen suojausjärjestelmään.
Kiinnitysalue : 2 x 1,5 - 4 mm²

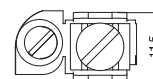
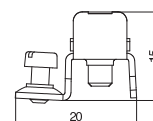

Johtokanava, kanavan sivumitta 70 mm

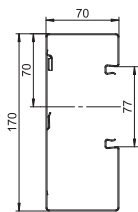

Tyyppi	Väri	Pituus mm	Pakk. m	Paino kg/100 m	Tuotenro
GS-A70170RW	puhtaanvalkoinen	2000	8	352,000	6277800

Si Teräs €/m

Johtokanava GS asennettavaksi seinään tai kannakkeisiin. Johtokanavassa on kiinnikkeet teräspeltisen väliseinän kiinnitykseen. Kanavien välinen potentiaalintasaus toteutetaan jatkokappaleella. Kannen ja kanavien välinen maadoitus ja potentiaalintasaus on varmistettu patentoidulla kannen kiinnitysrousella. Kansiauukko on 76,5 mm. Kansi pitää tilata erikseen.

Kanavat kansineen voidaan erikoistilauksesta toimittaa määrämittäisinä enintään 3000m:n pituisina sekä pinnoitettuna eri RAL-sävyihin. Pinnoitettujen johtokanavien pinnat on suojattu suojaiteilla.

Johtokanava, kanavan sivumitta 90 mm

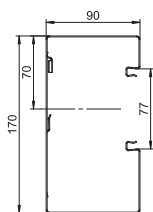

Tyyppi	Väri	Pituus mm	Pakk. m	Paino kg/100 m	Tuotenro
GS-A90170RW	puhtaanvalkoinen	2000	6	384,000	6277900

Si Teräs €/m

Johtokanava GS asennettavaksi seinään tai kannakkeisiin. Johtokanavassa on kiinnikkeet teräspeltisen väliseinän kiinnitykseen. Kanavien välinen potentiaalintasaus toteutetaan jatkokappaleella. Kannen ja kanavien välinen maadoitus ja potentiaalintasaus on varmistettu patentoidulla kannen kiinnitysrousella. Kansiauukko on 76,5 mm. Kansi pitää tilata erikseen.

Kanavat kansineen voidaan erikoistilauksesta toimittaa määrämittäisinä enintään 3000m:n pituisina sekä pinnoitettuna eri RAL-sävyihin. Pinnoitettujen johtokanavien pinnat on suojattu suojaiteilla.

Jatkokappale, kanavan sivumitta 70 mm

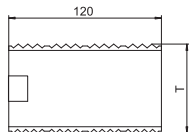
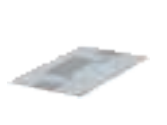

Tyyppi	Pituus mm	Pakk. VPE	Paino kg/100 pakkaus	Tuotenro
GS-KUP70	120	1	6,400	6277290

V2A teräs, ruostumaton 1.4301 RST €/pakkausyksikkö

Jatkokappale kanavien liittämiseen. Jatkokappaleella varmistetaan kanavien välinen potentiaalintasaus.

Jatkokappale, kanavan sivumitta 90 mm

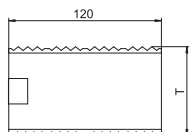

Tyyppi	Pituus mm	Pakk. VPE	Paino kg/100 pakkaus	Tuotenro
GS-KUP90	120	1	8,200	6277294

V2A teräs, ruostumaton 1.4301 RST €/pakkausyksikkö

Jatkokappale kanavien liittämiseen. Jatkokappaleella varmistetaan kanavien välinen potentiaalintasaus.

Kojerasia, 1-osainen

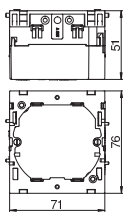

Tyyppi	Väri	Pakk. Kappale	Paino kg/100 kpl	Tuotenro Snro
71GD6	raudanharmaa	5	5,600	6288610 1464394

PA Polyamidi €/kpl

1-os kojerasia vakiokalusteille, irrotettavalla alaosalla, kiinnittyy kanavan kansiauukoon, 6 kaapeliahiota halkaisijaltaan max 14mm.

Kojerasia, 2-osainen

Tyyppi	Väri	Pakk. Kappale	Paino kg/100 kpl	Tuotenro	Tuotenro Snro
71GD7	raudanharmaa	2	11,000	6288611	1464395

PA Polyamidi €/kpl

2-os kojerasia vakiokalusteille, irrotettavalla alaosalla, kiinnittyy kanavan kansiaukkoon, 6 kaapelialhiota halkaisijaltaan max 14mm.

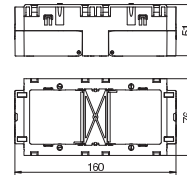

Vedonpoistin

Tyyppi	Pakk. Kappale	Paino kg/100 kpl	Tuotenro	Tuotenro Snro
7ZE	50	0,700	6288790	1464411

PA Polyamidi €/kpl

Vedonpoistin, lukittuvilla kiinnikkeillä, sopii kojerasioihin 7 GD... ja 71GD...
Kaapelin kiinnitysalue 14 mm:iin asti

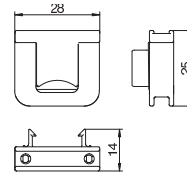

Kanavan kansi teräs, 80 mm:n kansiaukolla

Tyyppi	Väri	Pituus mm	Pakk. m	Paino kg/100 m	Tuotenro
GS-OTRW	puhtaan- valkoinen	2000	2	65,000	6279850

St Teräs €/m

Kansi teräspeltiä johtokanavan GS sulkemiseen.

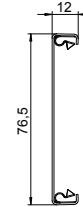

Kiinnike, kannen potentiaalintasaukseen

Tyyppi	Pakk. Kappale	Paino kg/100 kpl	Tuotenro	Tuotenro Snro
RKV3V	20	0,085	6288700	1464407

St Teräs €/kpl

Kansikiinnike kannen ja kanavan mekaaniseen kiinnitykseen ja potentiaalintasaukseen. Sopii sarjojen Rapid 45, Rapid 80 ja ISS kansille.

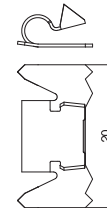

Kanavan kansi muovia, sileä, 80 mm:n kansiaukolla

Tyyppi	Väri	Pituus mm	Pakk. m	Paino kg/100 m	Tuotenro
GK-OTGRW	puhtaan- valkoinen	2000	16	27,500	6278680

PVC Polyvinyylikloridi €/m

Kanavan kansi, sileä, johtokanavien sulkemiseen, 80 mm:n kansiaukolla.

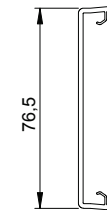

Kanavan kansi muovia, uritettu, 80 mm:n kansiaukolla

Tyyppi	Väri	Pituus mm	Pakk. m	Paino kg/100 m	Tuotenro
GK-OTKRW	puhtaan- valkoinen	2000	16	27,000	6278780

PVC Polyvinyylikloridi €/m

Kanavan kansi, uritettu, johtokanavien sulkemiseen, 80 mm:n kansiaukolla.

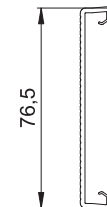

Kanavan sivumitta 70 ja 90 mm, kanavan pohjamitta 170 mm, epäsymmetrinen

Jatkosuoja kanavan sivumitalle 70 mm

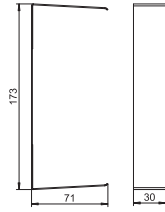

Tyyppi	Väri	Pakk. Kappale	Paino kg/100 kpl	Tuotenro
G-SVS70170RW	puhtaanvalkoinen	1	6,000	6279768

St Teräs €/kpl
Jatkosuoja sahattujen kanavaliitosten reunojen peittämiseen.

Jatkosuoja kanavan sivumitalle 90 mm

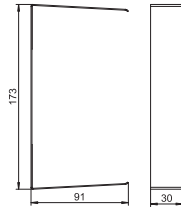

Tyyppi	Väri	Pakk. Kappale	Paino kg/100 kpl	Tuotenro
G-SVS90170RW	puhtaanvalkoinen	1	6,700	6279784

St Teräs €/kpl
Jatkosuoja sahattujen kanavaliitosten reunojen peittämiseen.

Ulkokulman kansi, säädettävä, kanavan sivumitta 70 mm

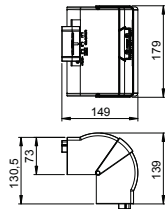

Tyyppi	Väri	Pituus mm	Pakk. Kappale	Paino kg/100 kpl	Tuotenro	Tuotenro Snro
GK-AH70170RW	puhtaanvalkoinen	130,5	1	18,500	6274610	1418878

PC/ABS Polykarbonaatti/akryliinitriili-butadieenistyreeni €/kpl
Ulkokulman kansi halogeenivapaasta PC/ABS -materiaalista Rapid 80 johtokanavien GK, GKH, GS ja GA suunnanvaihtoon. Kulmakappaleet voidaan säätää välillä 80° - 100°.

Ulkokulma, kanavan sivumitta 70 mm

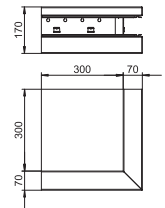

Tyyppi	Väri	Pakk. Kappale	Paino kg/100 kpl	Tuotenro
GS-AA70170RW	puhtaanvalkoinen	1	237,000	6277810

St Teräs €/kpl
Ulkokulma sopii suoraan seinäasennukseen.

Ulkokulma, kanavan sivumitta 90 mm

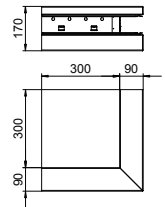

Tyyppi	Väri	Pakk. Kappale	Paino kg/100 kpl	Tuotenro
GS-AA90170RW	puhtaanvalkoinen	1	265,000	6277910

St Teräs €/kpl
Ulkokulma sopii suoraan seinäasennukseen.

Ulkokulman kansi, teräspelti, 80 mm:n kansiaukolle

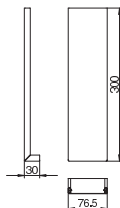

Tyyppi	Väri	Pakk. Kappale	Paino kg/100 kpl	Tuotenro
GS-OTARW	puhtaanvalkoinen	1	21,400	6279870

St Teräs €/kpl

Ulkokulman kansi PVC, sileä

Tyyppi	Väri	Pakk. Kappale	Paino kg/100 kpl	Tuoteno	Tuoteno Snro
GK-OTGARW	puhtaan- valkoinen	2	9,500	6274790	1418881

PVC Polyvinyylikloridi

€/kpl

Ulkokulman kansi, PVC, sileä pinta.

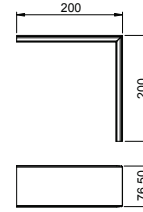

Tasokulman kansi, kanavan sivumitta 70 mm

Tyyppi	Väri	Pituus mm	Pakk. Kappale	Paino kg/100 kpl	Tuoteno	Tuoteno Snro
GK-FH70170RW	puhtaan- valkoinen	212,5	1	21,600	6274620	1418693

PC/ABS Polykarbonaatti/akryliniiriili-butadieenistyreeni

€/kpl

Tasokulma halogeenivapaasta PC/ABS-materiaalista, sarjan Rapid 80 GK, GKH, GS ja GA johtokanavien yksinkertaiseen 90° suunnanvaihtoon. Tasokulman kantta voidaan käyttää sekä symmetrisissä että epäsymmetrisissä kanavatyypeissä.

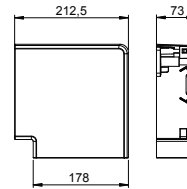

Tasokulma, laskeva, kanavan sivumitta 70 mm

Tyyppi	Väri	Pakk. Kappale	Paino kg/100 kpl	Tuoteno
GS-AFS70170RW	puhtaan- valkoinen	1	152,000	6277820

St Teräs

€/kpl

Tasokulma, nouseva, sopii suoraan seinäasennukseen.

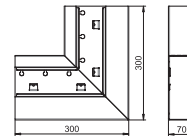

Tasokulma, laskeva, kanavan sivumitta 90 mm

Tyyppi	Väri	Pakk. Kappale	Paino kg/100 kpl	Tuoteno
GS-AFS90170RW	puhtaan- valkoinen	1	167,000	6277920

St Teräs

€/kpl

Tasokulma, nouseva, sopii suoraan seinäasennukseen.

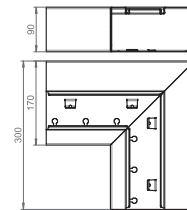

Tasokulma, laskeva, kanavan sivumitta 70 mm

Tyyppi	Väri	Pakk. Kappale	Paino kg/100 kpl	Tuoteno
GS-AFF70170RW	puhtaan- valkoinen	1	152,000	6277830

St Teräs

€/kpl

Tasokulma, laskeva, sopii suoraan seinäasennukseen.

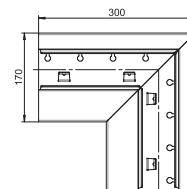

Tasokulma, laskeva, kanavan sivumitta 90 mm

Tyyppi	Väri	Pakk. Kappale	Paino kg/100 kpl	Tuoteno
GS-AFF90170RW	puhtaan- valkoinen	1	167,000	6277930

St Teräs

€/kpl

Tasokulma, laskeva, sopii suoraan seinäasennukseen.

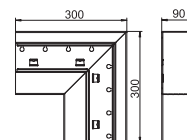

Kanavan sivumitta 70 ja 90 mm, kanavan pohjamitta 170 mm, epäsymmetrinen

Tasokulman kansi teräspeltiä 80 mm kansiaukolle

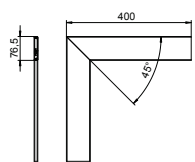

Tyyppi	Väri	Pakk. Kappale	Paino kg/100 kpl	Tuotenro
GS-OTFRW	puhtaanvalkoinen	1	47,600	6279860
				€/kpl

St Teräs
Tasokulman kansi, teräspeltiä.

Tasokulman kansi PVC, sileä

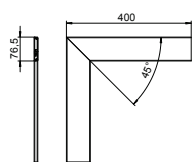

Tyyppi	Väri	Pakk. Kappale	Paino kg/100 kpl	Tuotenro	Tuotenro Snro
GK-OTGFRW	puhtaanvalkoinen	1	17,000	6274490	1418882
				€/kpl	

PVC Polyvinyylikloridi
Tasokulman kansi PVC, sileä

Sisäkulman kansi, säädettävä, kanavan sivumitta 70 mm

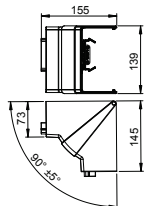

Tyyppi	Väri	Pakk. Kappale	Paino kg/100 kpl	Tuotenro	Tuotenro Snro
GK-IH70170RW	puhtaanvalkoinen	1	16,300	6274640	1418879
				€/kpl	

PC/ABS Polykarbonaatti/akryliinitriili-butadieenistyreeni

Sisäkulman kansi halogeenivapaasta PC/ABS-materiaalista Rapid 80 johtokanavien GK, GS ja GA suunnanvaihtoon. Kulmakappaleet voidaan säätää välillä 85° - 95° symmetrisille ja epäsymmetrisille kanaville.

Sisäkulma, kanavan sivumitta 70 mm

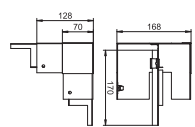

Tyyppi	Väri	Pakk. Kappale	Paino kg/100 kpl	Tuotenro
GS-AI70170RW	puhtaanvalkoinen	1	67,000	6277840
				€/kpl

St Teräs
Sisäkulma johtokanavan GS suoraan asennukseen.

Sisäkulma, kanavan sivumitta 90 mm

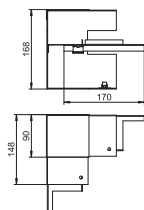

Tyyppi	Väri	Pakk. Kappale	Paino kg/100 kpl	Tuotenro
GS-AI90170RW	puhtaanvalkoinen	1	86,000	6277940
				€/kpl

St Teräs
Sisäkulma johtokanavan GS suoraan asennukseen.

T-kappale, kanavan sivumitta 70 mm

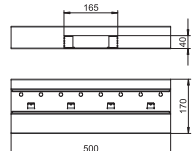

Tyyppi	Väri	Pakk. Kappale	Paino kg/100 kpl	Tuotenro
GS-AT70170RW	puhtaanvalkoinen	1	172,000	6277860
				€/kpl

St Teräs
T-kappale soveltuu suoraan seinäasennukseen.

T-kappale, kanavan sivumitta 90 mm

Tyyppi	Väri	Pakk. Kappale	Paino kg/100 kpl	Tuotenro
GS-AT90170RW	puhtaanvalkoinen	1	186,000	6277960

St Teräs

T-kappale soveltuu suoraan seinäsennukseen.

€/kpl

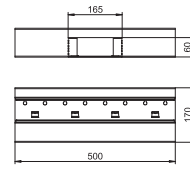

Päätykappale, kanavan sivumitta 70 mm

Tyyppi	Väri	Pakk. Kappale	Paino kg/100 kpl	Tuotenro
GS-E70170RW	puhtaanvalkoinen	1	12,900	6277670

St Teräs

Päätykappale johtokanavalle GS.

€/kpl

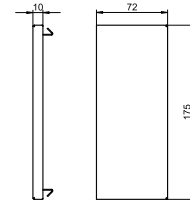

Päätykappale, kanavan sivumitta 90 mm

Tyyppi	Väri	Pakk. Kappale	Paino kg/100 kpl	Tuotenro
GS-E90170RW	puhtaanvalkoinen	1	16,300	6277770

St Teräs

Päätykappale johtokanavalle GS.

€/kpl

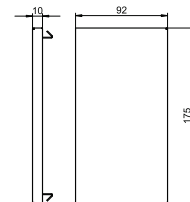

Väliseinä teräs, kanavan sivumitta 70 mm

Tyyppi	Pituus mm	Sopii kanavan sivumitalle	Pakk. m	Paino kg/100 m	Tuotenro
GS-TW70	2000	70	2	58,650	6277090

St Teräs

Väliseinä kanavien jakamiseen. Galvaanisesti yhteydessä johtokanavaan ilman lisäosia.

€/m

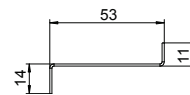

Väliseinä teräs, kanavan sivumitta 90 mm

Tyyppi	Pituus mm	Sopii kanavan sivumitalle	Pakk. m	Paino kg/100 m	Tuotenro
GS-TW90	2000	90	2	74,400	6277095

St Teräs

Väliseinä kanavien jakamiseen. Galvaanisesti yhteydessä johtokanavaan ilman lisäosia.

€/m

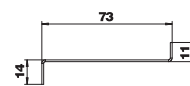

Kaapeliohjain

Tyyppi	Pakk. Kappale	Paino kg/100 kpl	Tuotenro	Snro
KL80A	20	0,680	6288640	1464398

PA Polyamidi

Kaapeliohjain kaapelien varmaan tukemiseen ja väliseinän kiinnittämiseen johtokanaviin Rapid 80 GK, GS ja GA sekä in ISS pistorasiapylväisiin kansiaukolla 76,5 mm.

€/kpl



Kanavan sivumitta 70 ja 90 mm, kanavan pohjamitta 170 mm, epäsymmetrinen

Maadoitusliitin



Tyyppi

8AWR

St Teräs

G sinkitty DIN EN 12329 2,5-10 µm

Maadoitusliitin teräksisten ja alumiinisten johtokanavien ja pistorasiapylväiden liittämiseen suojausjärjestelmään.
Kiinnitysalue : 2 x 1,5 - 4 mm²

Pakk. Kappale	Paino kg/100 kpl	Tuotenro	Tuotenro Snro
10	0,641	6288704	1464409

€/kpl

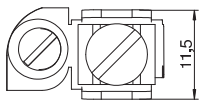
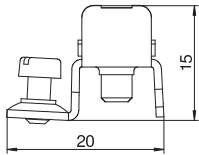

Johtokanava, kanavan sivumitta 70 mm

Tyyppi	Väri	Pituus mm	Pakk. m	Paino kg/100 m	Tuotenro
GS-D70170RW	puhtaanvalkoinen	2000	8	382,000	6278200

St Teräs

€/m

Johtokanava GS asennettavaksi seinään tai kannakkeisiin. Johtokanavassa on kiinnikkeet teräspeltisen väliseinän kiinnitykseen. Kanavien välinen potentiaalintasaus toteutetaan jatkokappaleella. Kannen ja kanavien välinen maadoitus ja potentiaalintasaus on varmistettu patentoidulla kannen kiinnitysjousella. Kansiauukko kalusteiden asennukseen on 76,5 mm. Kansi pitää tilata erikseen.

Kanavat kansineen voidaan erikoistilauksesta toimittaa määrämittäisinä enintään 3000m:n pituisina sekä pinnoitettuna eri RAL-sävyihin. Pinnoitettujen johtokanavien pinnat on suojattu suojaiteilla.

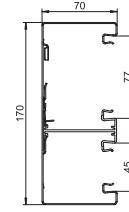

Johtokanava, kanavan sivumitta 90 mm

Tyyppi	Väri	Pituus mm	Pakk. m	Paino kg/100 m	Tuotenro
GS-D90170RW	puhtaanvalkoinen	2000	6	423,300	6278300

St Teräs

€/m

Johtokanava GS asennettavaksi seinään tai kannakkeisiin. Johtokanavassa on kiinnikkeet teräspeltisen väliseinän kiinnitykseen. Kanavien välinen potentiaalintasaus toteutetaan jatkokappaleella. Kannen ja kanavien välinen maadoitus ja potentiaalintasaus on varmistettu patentoidulla kannen kiinnitysjousella. Kansiauukko kalusteiden asennukseen on 76,5 mm. Kansi pitää tilata erikseen.

Kanavat kansineen voidaan erikoistilauksesta toimittaa määrämittäisinä enintään 3000m:n pituisina sekä pinnoitettuna eri RAL-sävyihin. Pinnoitettujen johtokanavien pinnat on suojattu suojaiteilla.

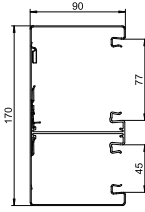

Jatkokappale, kanavan sivumitta 70 mm

Tyyppi	Pituus mm	Pakk. VPE	Paino kg/100 pakkaus	Tuotenro
GS-KUP70	120	1	6,400	6277290

V2A teräs, ruostumaton 1.4301 RST

€/pakkausyksikkö

Jatkokappale kanavien liittämiseen. Jatkokappaleella varmistetaan kanavien välinen potentiaalintasaus.

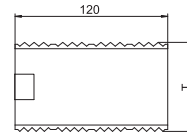

Jatkokappale, kanavan sivumitta 90 mm

Tyyppi	Pituus mm	Pakk. VPE	Paino kg/100 pakkaus	Tuotenro
GS-KUP90	120	1	8,200	6277294

V2A teräs, ruostumaton 1.4301 RST

€/pakkausyksikkö

Jatkokappale kanavien liittämiseen. Jatkokappaleella varmistetaan kanavien välinen potentiaalintasaus.

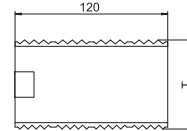

Kojerasia, 1-osainen

Tyyppi	Väri	Pakk. Kappale	Paino kg/100 kpl	Tuotenro Snro
71GD6	raudanharmaa	5	5,600	6288610 1464394

PA Polyamidi

€/kpl

1-os kojerasia vakiokalusteille, irrotettavalla alaosalla, kiinnitty kanavan kansiauukoon, 6 kaapeliihiota halkaisijaltaan max 14mm.

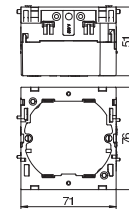

Kanavan sivumitta 70 ja 90 mm, kanavan pohjamitta 170 mm, kaksoiskanava

Kojerasia, 2-osainen

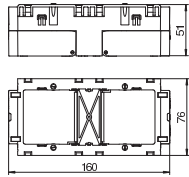

Tyyppi	Väri	Pakk. Kappale	Paino kg/100 kpl	Tuotenro	Tuotenro Snro
71GD7	raudanharmaa	2	11,000	6288611	1464395
PA Polyamidi					€/kpl

2-os kojerasia vakiokalusteille, irrotettavalla alaosalla, kiinnittyy kanavan kansiaukkoon, 6 kaapeliihiota halkaisijaltaan max 14mm.

Vedonpoistin

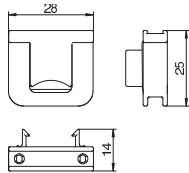

Tyyppi	Väri	Pituus mm	Pakk. m	Paino kg/100 m	Tuotenro	Tuotenro Snro
7ZE		2000	50	0,700	6288790	1464411
PA Polyamidi					€/kpl	

Vedonpoistin, lukittuvilla kiinnikkeillä, sopii kojerasioihin 7 GD... ja 71GD...
Kaapelin kiinnitysalue 14 mm:iin asti

Kanavan kansi teräs, 80 mm:n kansiaukolla

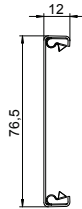

Tyyppi	Väri	Pituus mm	Pakk. m	Paino kg/100 m	Tuotenro	Tuotenro Snro
GS-OTRW	puhtaan- valkoinen	2000	2	65,000	6279850	
St Teräs					€/m	

Kansi teräspeltiä johtokanavan GS sulkemiseen.

Kanavan kansi teräs, 50 mm:n kansiaukolla

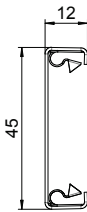

Tyyppi	Väri	Pituus mm	Pakk. m	Paino kg/100 m	Tuotenro	Tuotenro Snro
GS-OT50RW	puhtaan- valkoinen	2000	2	45,550	6279880	
St Teräs					€/m	

Kansi johtokanavien GEK-S sulkemiseen.
Malli teräspeltiä.

Kiinnike, kannen potentiaalintasaukseen

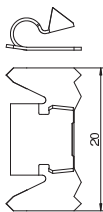

Tyyppi	Väri	Pituus mm	Pakk. Kappale	Paino kg/100 kpl	Tuotenro	Tuotenro Snro
RKV3V			20	0,085	6288700	1464407
St Teräs					€/kpl	

Kansikiinnike kannen ja kanavan mekaaniseen kiinnitykseen ja potentiaalintasaukseen. Sopii sarjojen Rapid 45, Rapid 80 ja ISS kansille.

Jatkosuoja kanavan sivumitalle 70 mm

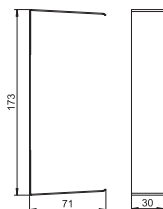

Tyyppi	Väri	Pituus mm	Pakk. Kappale	Paino kg/100 kpl	Tuotenro	Tuotenro Snro
G-SVS70170RW	puhtaan- valkoinen		1	6,000	6279768	
St Teräs					€/kpl	

Jatkosuoja sahattujen kanavaliitosten reunojen peittämiseen.

Jatkosuoja kanavan sivumitalle 90 mm

Tyyppi	Väri	Pakk. Kappale	Paino kg/100 kpl	Tuoteno
G-SVS90170RW	puhtaan- valkoinen	1	6,700	6279784

St. Teräs

€/kpl

Jatkosuoja sahattujen kanavaliitosten reunojen peittämiseen.

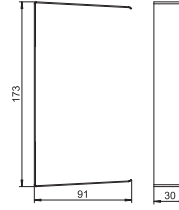

Ulkokulman kansi, säädettävä, kanavan sivumitta 70 mm

Tyyppi	Väri	Pituus mm	Pakk. Kappale	Paino kg/100 kpl	Tuoteno	Tuoteno Snro
GK-AH70170RW	puhtaan- valkoinen	130,5	1	18,500	6274610	1418878

PC/ABS Polykarbonaatti/akryliniitriili-butadieenistyyreeni

€/kpl

Ulkokulman kansi halogeenivapaasta PC/ABS -materiaalista Rapid 80 johtokanavien GK, GKH, GS ja GA suunnanvaihtoon. Kulmakappaleet voidaan säätää välillä 80° - 100°.

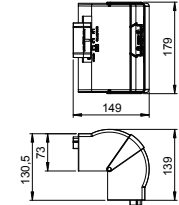

Ulkokulma, kanavan sivumitta 70 mm

Tyyppi	Väri	Pakk. Kappale	Paino kg/100 kpl	Tuoteno
GS-DA70170RW	puhtaan- valkoinen	1	270,000	6278210

St. Teräs

€/kpl

Ulkokulma sopii suoraan seinäsennukseen.

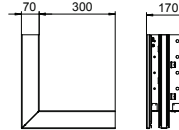

Ulkokulma, kanavan sivumitta 90 mm

Tyyppi	Väri	Pakk. Kappale	Paino kg/100 kpl	Tuoteno
GS-DA90170RW	puhtaan- valkoinen	1	312,000	6278310

St. Teräs

€/kpl

Ulkokulma sopii suoraan seinäsennukseen.

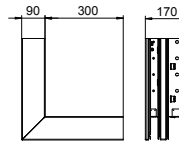

Ulkokulman kansi, teräspelti, 80 mm:n kansiaukolle

Tyyppi	Väri	Pakk. Kappale	Paino kg/100 kpl	Tuoteno
GS-OTARW	puhtaan- valkoinen	1	21,400	6279870

St. Teräs

€/kpl

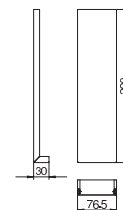

Ulkokulman kansi, teräspelti, 50 mm:n kansiaukolle

Tyyppi	Väri	Pakk. Kappale	Paino kg/100 kpl	Tuoteno
GS-OT50ARW	puhtaan- valkoinen	1	14,700	6279890

St. Teräs

€/kpl

Kansi ulkokulmien sulkemiseen.

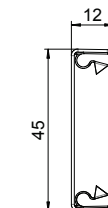

Tasokulman kansi, kanavan sivumitta 70 mm

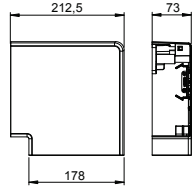

Tyyppi	Väri	Pituus mm	Pakk. Kappale	Paino kg/100 kpl	Tuotenro	Tuotenro Snro
GK-FH70170RW	puhtaanvalkoinen	212,5	1	21,600	6274620	1418693

PC/ABS Polykarbonaatti/akryyliniiriili-butadieenistyreeni €/kpl

Tasokulma halogeenivapaasta PC/ABS-materiaalista, sarjan Rapid 80 GK, GKH, GS ja GA johtokanavien yksinkertaiseen 90° suunnanvaihtoon. Tasokulman kantta voidaan käyttää sekä symmetrisissä että epäsymmetrisissä kanavatyypeissä.

Tasokulma, laskeva, kanavan sivumitta 70 mm

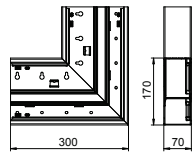

Tyyppi	Väri	Pakk. Kappale	Paino kg/100 kpl	Tuotenro
GS-DFS70170RW	puhtaanvalkoinen	1	180,000	6278220

St Teräs €/kpl

Tasokulma, nouseva, sopii suoraan seinäasennukseen.

Tasokulma, laskeva, kanavan sivumitta 90 mm

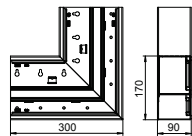

Tyyppi	Väri	Pakk. Kappale	Paino kg/100 kpl	Tuotenro
GS-DFS90170RW	puhtaanvalkoinen	1	203,000	6278320

St Teräs €/kpl

Tasokulma, nouseva, sopii suoraan seinäasennukseen.

Tasokulma, laskeva, kanavan sivumitta 70 mm

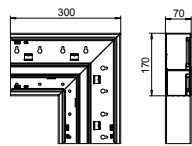

Tyyppi	Väri	Pakk. Kappale	Paino kg/100 kpl	Tuotenro
GS-DFF70170RW	puhtaanvalkoinen	1	175,000	6278230

St Teräs €/kpl

Tasokulma, laskeva, sopii suoraan seinäasennukseen.

Tasokulma, laskeva, kanavan sivumitta 90 mm

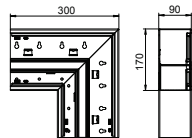

Tyyppi	Väri	Pakk. Kappale	Paino kg/100 kpl	Tuotenro
GS-DFF90170RW	puhtaanvalkoinen	1	196,600	6278330

St Teräs €/kpl

Tasokulma, laskeva, sopii suoraan seinäasennukseen.

Tasokulman kansi teräspeltiä 80 mm kansiaukolle

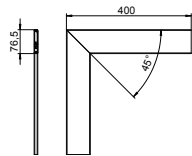

Tyyppi	Väri	Pakk. Kappale	Paino kg/100 kpl	Tuotenro
GS-OTFRW	puhtaanvalkoinen	1	47,600	6279860

St Teräs €/kpl

Tasokulman kansi, teräspeltiä.

Tasokulman kansi teräs 50 mm kansiaukolle

Tyyppi	Väri	Pakk. Kappale	Paino kg/100 kpl	Tuotenumero
GS-OT50FRW	puhtaanvalkoinen	1	34,400	6279990

St Teräs €/kpl

Tasokulman kansi teräspeltiä 50 mm kansiaukolle.

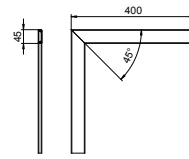

Sisäkulman kansi, kanavan sivumitta 70 mm

Tyyppi	Väri	Pakk. Kappale	Paino kg/100 kpl	Tuotenumero	Tuotenumero Snro
GK-IH70170RW	puhtaanvalkoinen	1	16,300	6274640	1418879

PC/ABS Polykarbonaatti/akrylnitriili-butadieenistyreeni €/kpl

Sisäkulman kansi halogeenivapaasta PC/ABS-materiaalista Rapid 80 johtokanavien GK, GS ja GA suunnanvaihtoon. Kulmakappaleet voidaan säätää välillä 85° - 95° symmetrisille ja epäsymmetrisille kanaville.

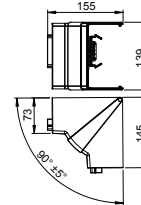

Sisäkulma, kanavan sivumitta 70 mm

Tyyppi	Väri	Pakk. Kappale	Paino kg/100 kpl	Tuotenumero
GS-DI70170RW	puhtaanvalkoinen	1	63,000	6278240

St Teräs €/kpl

Sisäkulma johtokanavan GS suoraan asennukseen.

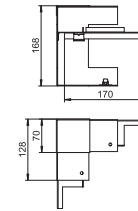

Sisäkulma, kanavan sivumitta 90 mm

Tyyppi	Väri	Pakk. Kappale	Paino kg/100 kpl	Tuotenumero
GS-DI90170RW	puhtaanvalkoinen	1	71,000	6278340

St Teräs €/kpl

Sisäkulma johtokanavan GS suoraan asennukseen.

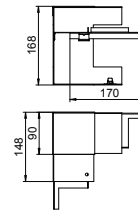

T-kappale, kanavan sivumitta 70 mm

Tyyppi	Väri	Pakk. Kappale	Paino kg/100 kpl	Tuotenumero
GS-DT70170RW	puhtaanvalkoinen	1	188,100	6278260

St Teräs €/kpl

T-kappale soveltuu suoraan seinäasennukseen.

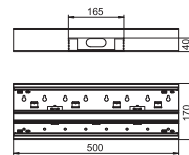

T-kappale, kanavan sivumitta 90 mm

Tyyppi	Väri	Pakk. Kappale	Paino kg/100 kpl	Tuotenumero
GS-DT90170RW	puhtaanvalkoinen	1	207,000	6278360

St Teräs €/kpl

T-kappale soveltuu suoraan seinäasennukseen.

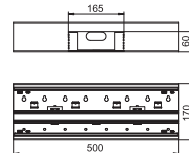

Kanavan sivumitta 70 ja 90 mm, kanavan pohjamitta 170 mm, kaksoiskanava

Päätykappale, kanavan sivumitta 70 mm

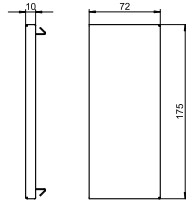

Tyyppi	Väri	Pakk. Kappale	Paino kg/100 kpl	Tuotenro
GS-E70170RW	puhtaan- valkoinen	1	12,900	6277670
Si Teräs				€/kpl
Päätykappale johtokanavalle GS.				

Päätykappale, kanavan sivumitta 90 mm

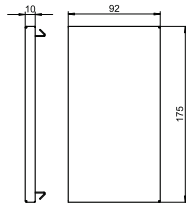

Tyyppi	Väri	Pakk. Kappale	Paino kg/100 kpl	Tuotenro
GS-E90170RW	puhtaan- valkoinen	1	16,300	6277770
Si Teräs				€/kpl
Päätykappale johtokanavalle GS.				

Väliseinä teräs, kanavan sivumitta 70 mm

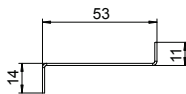

Tyyppi	Pituus mm	Sopii kanavan sivumitalle	Pakk. m	Paino kg/100 m	Tuotenro
GS-TW70	2000	70	2	58,650	6277090
Si Teräs					€/m
Väliseinä kanavien jakamiseen. Galvaanisesti yhteydessä johtokanavaan ilman lisäosia.					

Väliseinä teräs, kanavan sivumitta 90 mm

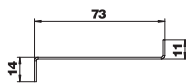

Tyyppi	Pituus mm	Sopii kanavan sivumitalle	Pakk. m	Paino kg/100 m	Tuotenro
GS-TW90	2000	90	2	74,400	6277095
Si Teräs					€/m
Väliseinä kanavien jakamiseen. Galvaanisesti yhteydessä johtokanavaan ilman lisäosia.					

Kaapeliöhjain

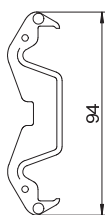

Tyyppi	Pakk. Kappale	Paino kg/100 kpl	Tuotenro	Tuotenro Snro
KL80A	20	0,680	6288640	1464398
PA Polyamidi				€/kpl
Kaapeliöhjain kaapelin varmaan tukemiseen ja väliseinän kiinnittämiseen johtokanaviin Rapid 80 GK, GS ja GA sekä in ISS pistorasiapylväisiin kansiaukolla 76,5 mm.				

Maadoitusliitin

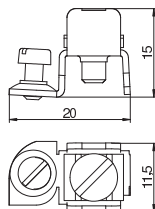

Tyyppi	Pakk. Kappale	Paino kg/100 kpl	Tuotenro	Tuotenro Snro
8AWR	10	0,641	6288704	1464409
Si Teräs				€/kpl
G sinkitty DIN EN 12329 2,5-10 µm				
Maadoitusliitin teräksisten ja alumiinisten johtokanavien ja pistorasiapylväiden liittämiseen suojajärjestelmään.				
Kiinnitysalue : 2 x 1,5 - 4 mm ²				

Johtokanava, kanavan sivumitta 70 mm

Tyyppi	Väri	Pituus mm	Pakk. m	Paino kg/100 m	Tuotenro
GS-A70210RW	puhtaanvalkoinen	2000	8	415,000	6278000

Stl Teräs

€/m

Johtokanava GS asennettavaksi seinään tai kannakkeisiin. Johtokanavassa on kiinnikkeet teräspeltisen väliseinän kiinnitykseen. Kanavien välinen potentiaalintasaus toteutetaan jatkokappaleella. Kannen ja kanavien välinen maadoitus ja potentiaalintasaus on varmistettu patentoidulla kannen kiinnitysjousella. Kansiaukko on 80 mm.

Kanavat kansineen voidaan erikoistilauksesta toimittaa määrämittäisinä enintään 3000m:n pituisina sekä pinnoitettuna eri RAL-sävyihin. Pinnoitettujen johtokanavien pinnat on suojattu suojaiteilla.

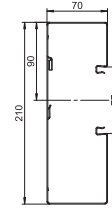

Johtokanava, kanavan sivumitta 90 mm

Tyyppi	Väri	Pituus mm	Pakk. m	Paino kg/100 m	Tuotenro
GS-A90210RW	puhtaanvalkoinen	2000	6	447,000	6278100

Stl Teräs

€/m

Johtokanava GS asennettavaksi seinään tai kannakkeisiin. Johtokanavassa on kiinnikkeet teräspeltisen väliseinän kiinnitykseen. Kanavien välinen potentiaalintasaus toteutetaan jatkokappaleella. Kannen ja kanavien välinen maadoitus ja potentiaalintasaus on varmistettu patentoidulla kannen kiinnitysjousella. Kansiaukko on 80 mm.

Kanavat kansineen voidaan erikoistilauksesta toimittaa määrämittäisinä enintään 3000m:n pituisina sekä pinnoitettuna eri RAL-sävyihin. Pinnoitettujen johtokanavien pinnat on suojattu suojaiteilla.

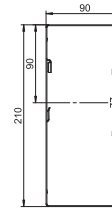

Jatkokappale, kanavan sivumitta 70 mm

Tyyppi	Pituus mm	Pakk. VPE	Paino kg/100 pakkaus	Tuotenro
GS-KUP70	120	1	6,400	6277290

V2A teräs, ruostumaton 1.4301 RST

€/pakkausyksikkö

Jatkokappale kanavien liittämiseen. Jatkokappaleella varmistetaan kanavien välinen potentiaalintasaus.

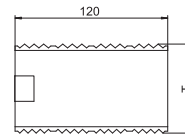

Jatkokappale, kanavan sivumitta 90 mm

Tyyppi	Pituus mm	Pakk. VPE	Paino kg/100 pakkaus	Tuotenro
GS-KUP90	120	1	8,200	6277294

V2A teräs, ruostumaton 1.4301 RST

€/pakkausyksikkö

Jatkokappale kanavien liittämiseen. Jatkokappaleella varmistetaan kanavien välinen potentiaalintasaus.

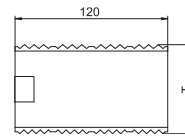

Kojerasia, 1-osainen

Tyyppi	Väri	Pakk. Kappale	Paino kg/100 kpl	Tuotenro	Tuotenro Snro
71GD6	raudanharmaa	5	5,600	6288610	1464394

PA Polyamidi

€/kpl

1-os kojerasia vakiokalusteille, irrotettavalla alaosalla, kiinnittyy kanavan kansiaukkoon, 6 kaapelihaihiota halkaisijaltaan max 14mm.

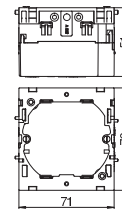

Kanavan sivumitta 70 ja 90 mm, kanavan pohjamitta 210 mm, epäsymmetrinen

Kojerasia, 2-osainen

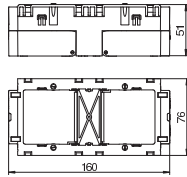

Tyyppi	Väri	Pakk. Kappale	Paino kg/100 kpl	Tuotenro	Snro
71GD7	raudanharmaa	2	11,000	6288611	1464395
PA Polyamidi					€/kpl
2-os kojerasia vakiokalusteille, irrotettavalla alaosalla, kiinnittyy kanavan kansiaukkoon, 6 kaapeliahiota halkaisijaltaan max 14mm.					

Vedonpoistin

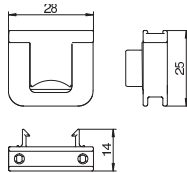

Tyyppi	Väri	Pakk. Kappale	Paino kg/100 kpl	Tuotenro	Snro
7ZE		50	0,700	6288790	1464411
PA Polyamidi					€/kpl
Vedonpoistin, lukittuvilla kiinnikkeillä, sopii kojerasioihin 7 GD... ja 71GD... Kaapelin kiinnitysalue 14 mm:iin asti					

Kanavan kansi teräs, 80 mm:n kansiaukolla

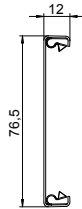

Tyyppi	Väri	Pituus mm	Pakk. m	Paino kg/100 m	Tuotenro
GS-OTRW	puhtaan- valkoinen	2000	2	65,000	6279850
SI Teräs					€/m
Kansi teräspeltiä johtokanavan GS sulkemiseen.					

Kiinnike, kannen potentiaalintasaukseen



Tyyppi	Väri	Pakk. Kappale	Paino kg/100 kpl	Tuotenro	Snro
RKV3V		20	0,085	6288700	1464407
SI Teräs					€/kpl
Kansikiinnike kannen ja kanavan mekaaniseen kiinnitykseen ja potentiaalintasaukseen. Sopii sarjojen Rapid 45, Rapid 80 ja ISS kansille.					

Kanavan kansi muovia, sileä, 80 mm:n kansiaukolla

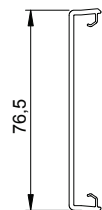

Tyyppi	Väri	Pituus mm	Pakk. m	Paino kg/100 m	Tuotenro
GK-OTGRW	puhtaan- valkoinen	2000	16	27,500	6278680
PVC Polyvinyylikloridi					€/m
Kanavan kansi, sileä, johtokanavien sulkemiseen, 80 mm:n kansiaukolla.					

Kanavan kansi muovia, uritettu, 80 mm:n kansiaukolla

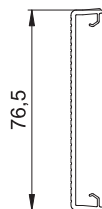

Tyyppi	Väri	Pituus mm	Pakk. m	Paino kg/100 m	Tuotenro
GK-OTKRW	puhtaan- valkoinen	2000	16	27,000	6278780
PVC Polyvinyylikloridi					€/m
Kanavan kansi, uritettu, johtokanavien sulkemiseen, 80 mm:n kansiaukolla.					

Jatkosuoja kanavan sivumitalle 70 mm

Tyyppi	Väri	Mitta a mm	Mitta h mm	Pakk. Kappale	Paino kg/100 kpl	Tuoteno
G-SVS70210RW	puhtaanvalkoinen	—	—	1	6,700	6279772

St Teräs

€/kpl

Jatkosuoja sahattujen kanavaliitosten reunojen peittämiseen.

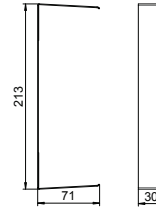

Jatkosuoja kanavan sivumitalle 90 mm

Tyyppi	Väri	Mitta a mm	Mitta h mm	Pakk. Kappale	Paino kg/100 kpl	Tuoteno
G-SVS90210RW	puhtaanvalkoinen	—	—	1	7,500	6279788

St Teräs

€/kpl

Jatkosuoja sahattujen kanavaliitosten reunojen peittämiseen.

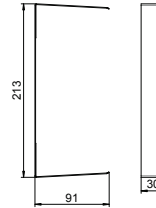

Ulkokulman kansi, säädettävä, kanavan sivumitta 70 mm

Tyyppi	Väri	Pituus mm	Pakk. Kappale	Paino kg/100 kpl	Tuoteno
GK-AH70210RW	puhtaanvalkoinen	130,5	1	20,700	6273910

PC/ABS Polykarbonaatti/akryliniiriili-butadieenistyreeni

€/kpl

Ulkokulman kansi halogeenivapaasta PC/ABS -materiaalista Rapid 80 johtokanavien GK, GKH, GS ja GA suunnanvaihtoon. Kulmakappaleet voidaan säätää välillä 80° - 100°.

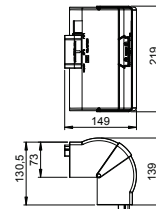

Ulkokulma, kanavan sivumitta 70 mm

Tyyppi	Väri	Pakk. Kappale	Paino kg/100 kpl	Tuoteno
GS-AA70210RW	puhtaanvalkoinen	1	279,000	6278010

St Teräs

€/kpl

Ulkokulma sopii suoraan seinäasennukseen.

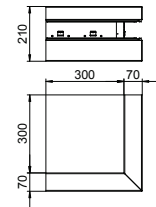

Ulkokulma, kanavan sivumitta 90 mm

Tyyppi	Väri	Pakk. Kappale	Paino kg/100 kpl	Tuoteno
GS-AA90210RW	puhtaanvalkoinen	1	309,000	6278110

St Teräs

€/kpl

Ulkokulma sopii suoraan seinäasennukseen.

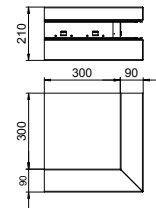

Ulkokulman kansi, teräspelti, 80 mm:n kansiaukolle

Tyyppi	Väri	Pakk. Kappale	Paino kg/100 kpl	Tuoteno
GS-OTARW	puhtaanvalkoinen	1	21,400	6279870

St Teräs

€/kpl

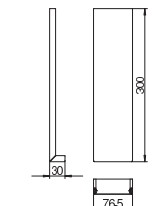

Kanavan sivumitta 70 ja 90 mm, kanavan pohjamitta 210 mm, epäsymmetrinen

Ulkokulman kansi PVC, sileä

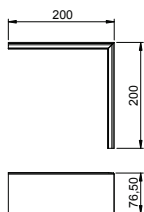

Tyyppi	Väri	Pakk. Kappale	Paino kg/100 kpl	Tuotenro	Tuotenro Snro
GK-OTGARW	puhtaan- valkoinen	2	9,500	6274790	1418881
PVC Polyvinyylikloridi					€/kpl

Ulkokulman kansi, PVC, sileä pinta.

Tasokulman kansi, kanavan sivumitta 70 mm

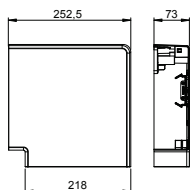

Tyyppi	Väri	Pituus mm	Pakk. Kappale	Paino kg/100 kpl	Tuotenro
GK-FH70210RW	puhtaan- valkoinen	252,5	1	26,600	6273920
PC/ABS Polykarbonaatti/akryliniitrili-butadieenistyreeni					€/kpl

Tasokulma halogeenivapaasta PC/ABS-materiaalista, sarjan Rapid 80 GK, GKH, GS ja GA johtokanavien yksinkertaiseen 90° suunnanvaihtoon. Tasokulman kantta voidaan käyttää sekä symmetrisissä että epäsymmetrisissä kanavatyypeissä.

Tasokulma, laskeva, kanavan sivumitta 70 mm

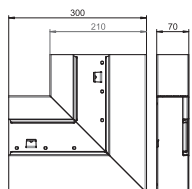

Tyyppi	Väri	Pakk. Kappale	Paino kg/100 kpl	Tuotenro	
GS-AFS70210RW	puhtaan- valkoinen	1	162,000	6278020	
St Teräs					€/kpl

Tasokulma, nouseva, sopii suoraan seinäasennukseen.

Tasokulma, laskeva, kanavan sivumitta 90 mm

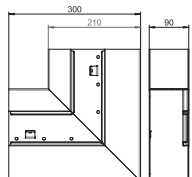

Tyyppi	Väri	Pakk. Kappale	Paino kg/100 kpl	Tuotenro	
GS-AFS90210RW	puhtaan- valkoinen	1	175,000	6278120	
St Teräs					€/kpl

Tasokulma, nouseva, sopii suoraan seinäasennukseen.

Tasokulma, laskeva, kanavan sivumitta 70 mm

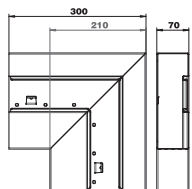

Tyyppi	Väri	Pakk. Kappale	Paino kg/100 kpl	Tuotenro	
GS-AFF70210RW	puhtaan- valkoinen	1	162,000	6278030	
St Teräs					€/kpl

Tasokulma, laskeva, sopii suoraan seinäasennukseen.

Tasokulma, laskeva, kanavan sivumitta 90 mm

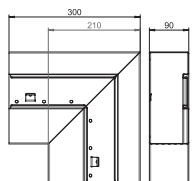

Tyyppi	Väri	Pakk. Kappale	Paino kg/100 kpl	Tuotenro	
GS-AFF90210RW	puhtaan- valkoinen	1	175,000	6278130	
St Teräs					€/kpl

Tasokulma, laskeva, sopii suoraan seinäasennukseen.

Tasokulman kansi teräspeltiä 80 mm kansiaukolle

Tyyppi	Väri	Pakk. Kappale	Paino kg/100 kpl	Tuotenumero
GS-OTFRW	puhtaanvalkoinen	1	47,600	6279860
St Teräs Tasokulman kansi, teräspeltiä.				

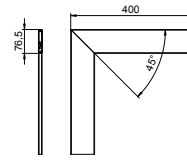

Tasokulman kansi PVC, sileä

Tyyppi	Väri	Pakk. Kappale	Paino kg/100 kpl	Tuotenumero	Tuotenumero Snro
GK-OTGFRW	puhtaanvalkoinen	1	17,000	6274490	1418882
PVC Polyvinyylikloridi Tasokulman kansi PVC, sileä					

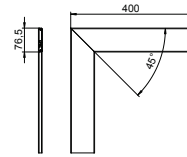

Sisäkulman kansi, säädettävä, kanavan sivumitta 70 mm

Tyyppi	Väri	Pakk. Kappale	Paino kg/100 kpl	Tuotenumero
GK-IH70210RW	puhtaanvalkoinen	1	16,800	6273940
PC/ABS Polykarbonaatti/akryliniiriili-butadieenistyyreeni Sisäkulman kansi halogeenivapaasta PC/ABS-materiaalista Rapid 80 johtokanavien GK, GS ja GA suunnanvaihtoon. Kulmakappaleet voidaan säätää välillä 85° - 95° symmetrisille ja epäsymmetrisille kanaville.				

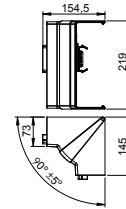

Sisäkulma, kanavan sivumitta 70 mm

Tyyppi	Väri	Pakk. Kappale	Paino kg/100 kpl	Tuotenumero
GS-AI70210RW	puhtaanvalkoinen	1	75,000	6278050
St Teräs Sisäkulma johtokanavan GS suoraan asennukseen.				

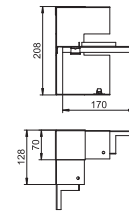

Sisäkulma, kanavan sivumitta 90 mm

Tyyppi	Väri	Pakk. Kappale	Paino kg/100 kpl	Tuotenumero
GS-AI90210RW	puhtaanvalkoinen	1	95,000	6278140
St Teräs Sisäkulma johtokanavan GS suoraan asennukseen.				

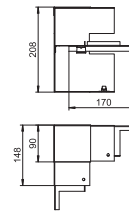

T-kappale, kanavan sivumitta 70 mm

Tyyppi	Väri	Pakk. Kappale	Paino kg/100 kpl	Tuotenumero
GS-AT70210RW	puhtaanvalkoinen	1	202,000	6278060
St Teräs T-kappale soveltuu suoraan seinäasennukseen.				

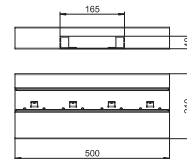

Kanavan sivumitta 70 ja 90 mm, kanavan pohjamitta 210 mm, epäsymmetrinen

T-kappale, kanavan sivumitta 90 mm

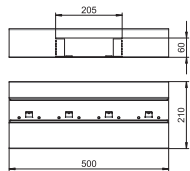

Tyyppi	Väri	Pakk. Kappale	Paino kg/100 kpl	Tuotenro
GS-AT90210RW	puhtaan- valkoinen	1	216,000	6278160
SI Teräs				€/kpl

T-kappele soveltuu suoraan seinäasennukseen.

Päätykappale, kanavan sivumitta 70 mm

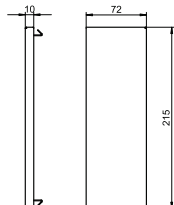

Tyyppi	Väri	Pakk. Kappale	Paino kg/100 kpl	Tuotenro
GS-E70210RW	puhtaan- valkoinen	1	14,900	6278070
SI Teräs				€/kpl

Päätykappale johtokanavalle GS.

Päätykappale, kanavan sivumitta 90 mm

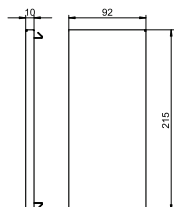

Tyyppi	Väri	Pakk. Kappale	Paino kg/100 kpl	Tuotenro
GS-E90210RW	puhtaan- valkoinen	1	18,800	6278170
SI Teräs				€/kpl

Päätykappale johtokanavalle GS.

Väliseinä teräs, kanavan sivumitta 70 mm

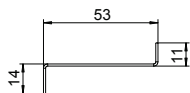

Tyyppi	Pituus mm	Sopii kanavan sivumitalle	Pakk. m	Paino kg/100 m	Tuotenro
GS-TW70	2000	70	2	58,650	6277090
SI Teräs					€/m

Väliseinä kanavien jakamiseen. Galvaanisesti yhteydessä johtokanavaan ilman lisäosia.

Väliseinä teräs, kanavan sivumitta 90 mm

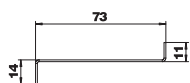

Tyyppi	Pituus mm	Sopii kanavan sivumitalle	Pakk. m	Paino kg/100 m	Tuotenro
GS-TW90	2000	90	2	74,400	6277095
SI Teräs					€/m

Väliseinä kanavien jakamiseen. Galvaanisesti yhteydessä johtokanavaan ilman lisäosia.

Kaapeliohjain

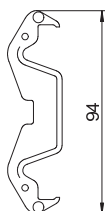

Tyyppi	Pakk. Kappale	Paino kg/100 kpl	Tuotenro	Tuotenro Snro
KL80A	20	0,680	6288640	1464398
PA Polyamidi				€/kpl

Kaapeliohjain kaapelien varmaan tukemiseen ja väliseinän kiinnittämiseen johtokanaviin Rapid 80 GK, GS ja GA sekä in ISS pistorasiapylväisiin kansiaukolla 76,5 mm.

Maadoitusliitin

Tyyppi	Pakk. Kappale	Paino kg/100 kpl	Tuotenro	Tuotenro Snro
8AWR	10	0,641	6288704	1464409
Sl Teräs				€/kpl
G sinkitty DIN EN 12329 2,5-10 µm				

Maadoitusliitin teräksisten ja alumiinisten johtokanavien ja pistorasiapylväiden liittämiseen suojajärjestelmään.
Kiinnitysalue : 2 x 1,5 - 4 mm²

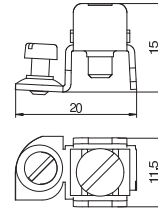

Johtokanava, kanavan sivumitta 70 mm

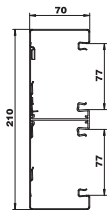

Tyyppi	Väri	Pituus mm	Pakk. m	Paino kg/100 m	Tuotenro
GS-D70210CW	valkoinen	2000	8	420,000	6278401
St Teräs					€/m

Johtokanava GS asennettavaksi seinään tai kannakkeisiin. Johtokanavassa on kiinnikkeet teräspeltisen väliseinän kiinnitykseen. Kanavien välinen potentiaalintasaus toteutetaan jatkokappaleella. Kannen ja kanavien välinen maadoitus ja potentiaalintasaus on varmistettu patentoidulla kannen kiinnitysrousella. Kansiaukko on 80 mm.

Kanavat kansineen voidaan erikoistilauksesta toimittaa määrämittäisinä enintään 3000m:n pituisina sekä pinnoitettuna eri RAL- sävyihin. Pinnoitettujen johtokanavien pinnat on suojattu suojaiteilla.

Johtokanava, kanavan sivumitta 90 mm

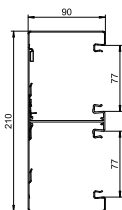

Tyyppi	Väri	Pituus mm	Pakk. m	Paino kg/100 m	Tuotenro
GS-D90210RW	puhtaansivalkoinen	2000	6	462,000	6278500
St Teräs					€/m

Johtokanava GS asennettavaksi seinään tai kannakkeisiin. Johtokanavassa on kiinnikkeet teräspeltisen väliseinän kiinnitykseen. Kanavien välinen potentiaalintasaus toteutetaan jatkokappaleella. Kannen ja kanavien välinen maadoitus ja potentiaalintasaus on varmistettu patentoidulla kannen kiinnitysrousella. Kansiaukko on 80 mm.

Kanavat kansineen voidaan erikoistilauksesta toimittaa määrämittäisinä enintään 3000m:n pituisina sekä pinnoitettuna eri RAL- sävyihin. Pinnoitettujen johtokanavien pinnat on suojattu suojaiteilla.

Jatkokappale, kanavan sivumitta 70 mm

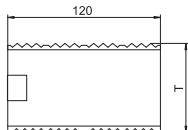

Tyyppi	Pituus mm	Pakk. VPE	Paino kg/100 pakkaus	Tuotenro
GS-KUP70	120	1	6,400	6277290
V2A teräs, ruostumaton 1.4301 RST				€/pakkausyksikkö

Jatkokappale kanavien liittämiseen. Jatkokappaleella varmistetaan kanavien välinen potentiaalintasaus.

Jatkokappale, kanavan sivumitta 90 mm

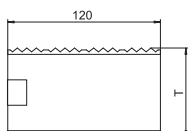

Tyyppi	Pituus mm	Pakk. VPE	Paino kg/100 pakkaus	Tuotenro
GS-KUP90	120	1	8,200	6277294
V2A teräs, ruostumaton 1.4301 RST				€/pakkausyksikkö

Jatkokappale kanavien liittämiseen. Jatkokappaleella varmistetaan kanavien välinen potentiaalintasaus.

Kojerasia, 1-osainen

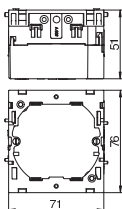

Tyyppi	Väri	Pakk. Kappale	Paino kg/100 kpl	Tuotenro Snro
71GD6	raudanharmaa	5	5,600	6288610 1464394
PA Polyamidi				€/kpl

1-os kojerasia vakiokalusteille, irrotettavalla alaosalla, kiinnittyy kanavan kansiaukkoon, 6 kaapeliahiota halkaisijaltaan max 14mm.

Kojerasia, 2-osainen

Tyyppi	Väri	Pakk. Kappale	Paino kg/100 kpl	Tuotenro	Tuotenro Snro
71GD7	raudanharmaa	2	11,000	6288611	1464395

PA Polyamidi €/kpl

2-os kojerasia vakiokalusteille, irrotettavalla alaosalla, kiinnittyy kanavan kansiaukkoon, 6 kaapelialhiota halkaisijaltaan max 14mm.

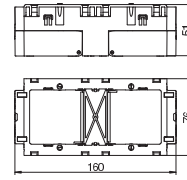

Vedonpoistin

Tyyppi	Pakk. Kappale	Paino kg/100 kpl	Tuotenro	Tuotenro Snro
7ZE	50	0,700	6288790	1464411

PA Polyamidi €/kpl

Vedonpoistin, lukittuvilla kiinnikkeillä, sopii kojerasioihin 7 GD... ja 71GD...
Kaapelin kiinnitysalue 14 mm:iin asti

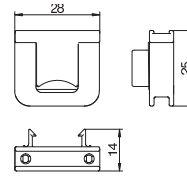

Kanavan kansi teräs, 80 mm:n kansiaukolla

Tyyppi	Väri	Pituus mm	Pakk. m	Paino kg/100 m	Tuotenro
GS-OTRW	puhtaan- valkoinen	2000	2	65,000	6279850

St Teräs €/m

Kansi teräspeltiä johtokanavan GS sulkemiseen.

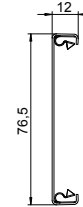

Kiinnike, kannen potentialintasaukseen

Tyyppi	Pakk. Kappale	Paino kg/100 kpl	Tuotenro	Tuotenro Snro
RKV3V	20	0,085	6288700	1464407

St Teräs €/kpl

Kansikiinnike kannen ja kanavan mekaaniseen kiinnitykseen ja potentiaalintasaamiseen. Sopii sarjojen Rapid 45, Rapid 80 ja ISS kansille.

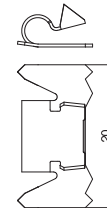

Kanavan kansi muovia, sileä, 80 mm:n kansiaukolla

Tyyppi	Väri	Pituus mm	Pakk. m	Paino kg/100 m	Tuotenro
GK-OTGRW	puhtaan- valkoinen	2000	16	27,500	6278680

PVC Polyvinyylikloridi €/m

Kanavan kansi, sileä, johtokanavien sulkemiseen, 80 mm:n kansiaukolla.

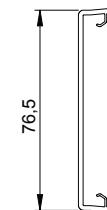

Kanavan kansi muovia, uritettu, 80 mm:n kansiaukolla

Tyyppi	Väri	Pituus mm	Pakk. m	Paino kg/100 m	Tuotenro
GK-OTKRW	puhtaan- valkoinen	2000	16	27,000	6278780

PVC Polyvinyylikloridi €/m

Kanavan kansi, uritettu, johtokanavien sulkemiseen, 80 mm:n kansiaukolla.

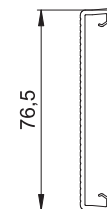

Kanavan sivumitta 70 ja 90 mm, kanavan pohjamitta 210 mm, kaksoiskanava

Jatkosuoja kanavan sivumitalle 70 mm

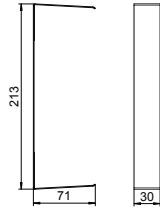

Tyyppi	Väri	Mitta a mm	Mitta h mm	Pakk. Kappale	Paino kg/100 kpl	Tuotenro
G-SVS70210RW	puhtaan- valkoinen	—	—	1	6,700	6279772

St Teräs

€/kpl

Jatkosuoja sahattujen kanavaliitosten reunojen peittämiseen.

Jatkosuoja kanavan sivumitalle 90 mm

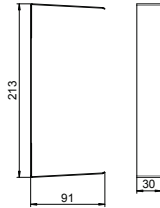

Tyyppi	Väri	Mitta a mm	Mitta h mm	Pakk. Kappale	Paino kg/100 kpl	Tuotenro
G-SVS90210RW	puhtaan- valkoinen	—	—	1	7,500	6279788

St Teräs

€/kpl

Jatkosuoja sahattujen kanavaliitosten reunojen peittämiseen.

Ulkokulman kansi, säädettävä, kanavan sivumitta 70 mm

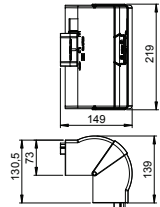

Tyyppi	Väri	Pituus mm	Pakk. Kappale	Paino kg/100 kpl	Tuotenro
GK-AH70210RW	puhtaan- valkoinen	130,5	1	20,700	6273910

PC/ABS Polykarbonaatti/akryliinitrili-butadieenistyreeni

€/kpl

Ulkokulman kansi halogeenivapaasta PC/ABS -materiaalista Rapid 80 johtokanavien GK, GKH, GS ja GA suunnanvaihtoon. Kulmakappaleet voidaan säätää välillä 80° - 100°.

Ulkokulma, kanavan sivumitta 70 mm

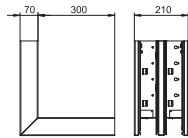

Tyyppi	Väri	Pakk. Kappale	Paino kg/100 kpl	Tuotenro
GS-DA70210RW	puhtaan- valkoinen	1	394,000	6278410

St Teräs

€/kpl

Ulkokulma sopii suoraan seinäasennukseen.

Ulkokulma, kanavan sivumitta 90 mm

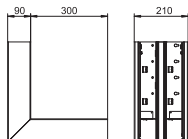

Tyyppi	Väri	Pakk. Kappale	Paino kg/100 kpl	Tuotenro
GS-DA90210RW	puhtaan- valkoinen	1	336,000	6278510

St Teräs

€/kpl

Ulkokulma sopii suoraan seinäasennukseen.

Ulkokulman kansi, teräspelti, 80 mm:n kansiaukolle

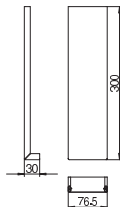

Tyyppi	Väri	Pakk. Kappale	Paino kg/100 kpl	Tuotenro
GS-OTARW	puhtaan- valkoinen	1	21,400	6279870

St Teräs

€/kpl

Ulkokulman kansi PVC, sileä

Tyyppi	Väri	Pakk. Kappale	Paino kg/100 kpl	Tuotenro	Tuotenro Snro
GK-OTGARW	puhtaan- valkoinen	2	9,500	6274790	1418881

PVC Polyvinyyliloriidi €/kpl

Ulkokulman kansi, PVC, sileä pinta.

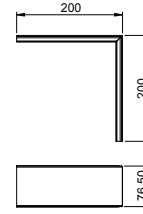

Tasokulman kansi, kanavan sivumitta 70 mm

Tyyppi	Väri	Pituus mm	Pakk. Kappale	Paino kg/100 kpl	Tuotenro
GK-FH70210RW	puhtaan- valkoinen	252,5	1	26,600	6273920

PC/ABS Polykarbonaatti/akryliniiriili-butadieenistyreeni €/kpl

Tasokulma halogeenivapaasta PC/ABS-materiaalista, sarjan Rapid 80 GK, GKH, GS ja GA johtokanavien yksinkertaiseen 90° suunnanvaihtoon. Tasokulman kantta voidaan käyttää sekä symmetrisissä että epäsymmetrisissä kanavatyypeissä.

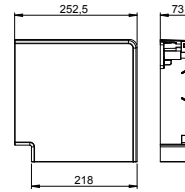

Tasokulma, laskeva, kanavan sivumitta 70 mm

Tyyppi	Väri	Pakk. Kappale	Paino kg/100 kpl	Tuotenro
GS-DFS70210RW	puhtaan- valkoinen	1	177,000	6278420

St Teräs €/kpl

Tasokulma, nouseva, sopii suoraan seinäasennukseen.

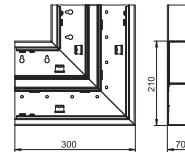

Tasokulma, laskeva, kanavan sivumitta 90 mm

Tyyppi	Väri	Pakk. Kappale	Paino kg/100 kpl	Tuotenro
GS-DFS90210RW	puhtaan- valkoinen	1	197,700	6278520

St Teräs €/kpl

Tasokulma, nouseva, sopii suoraan seinäasennukseen.

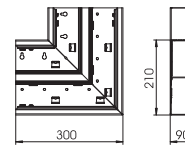

Tasokulma, laskeva, kanavan sivumitta 70 mm

Tyyppi	Väri	Pakk. Kappale	Paino kg/100 kpl	Tuotenro
GS-DF70210RW	puhtaan- valkoinen	1	177,000	6278430

St Teräs €/kpl

Tasokulma, laskeva, sopii suoraan seinäasennukseen.

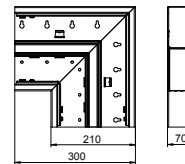

Tasokulma, laskeva, kanavan sivumitta 90 mm

Tyyppi	Väri	Pakk. Kappale	Paino kg/100 kpl	Tuotenro
GS-DF90210RW	puhtaan- valkoinen	1	197,400	6278530

St Teräs €/kpl

Tasokulma, laskeva, sopii suoraan seinäasennukseen.

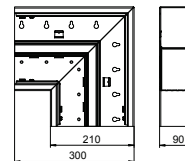

Tasokulman kansi teräspeltiä 80 mm kansiaukolle

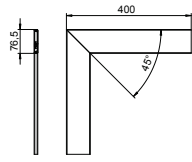

Tyyppi	Väri	Pakk. Kappale	Paino kg/100 kpl	Tuotenro
GS-OTFRW	puhtaanvalkoinen	1	47,600	6279860
				€/kpl

St Teräs
Tasokulman kansi, teräspeltiä.

Tasokulman kansi PVC, sileä

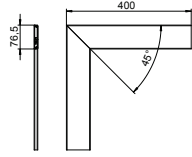

Tyyppi	Väri	Pakk. Kappale	Paino kg/100 kpl	Tuotenro	Tuotenro Snro
GK-OTGFRW	puhtaanvalkoinen	1	17,000	6274490	1418882
				€/kpl	

PVC Polyvinylikloridi
Tasokulman kansi PVC, sileä

Sisäkulman kansi, säädettävä, kanavan sivumitta 70 mm

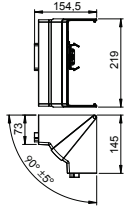

Tyyppi	Väri	Pakk. Kappale	Paino kg/100 kpl	Tuotenro
GK-IH70210RW	puhtaanvalkoinen	1	16,800	6273940
				€/kpl

PC/ABS Polykarbonaatti/akryliinitriili-butadieenistyreeni
Sisäkulman kansi halogeenivapaasta PC/ABS-materiaalista Rapid 80 johtokanavien GK, GS ja GA suunnanvaihtoon. Kulmakappaleet voidaan säätää välillä 85° - 95° symmetrisille ja epäsymmetrisille kanaville.

Sisäkulma, kanavan sivumitta 70 mm

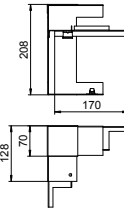

Tyyppi	Väri	Pakk. Kappale	Paino kg/100 kpl	Tuotenro
GS-DI70210RW	puhtaanvalkoinen	1	77,000	6278440
				€/kpl

St Teräs
Sisäkulma johtokanavan GS suoraan asennukseen.

Sisäkulma, kanavan sivumitta 90 mm

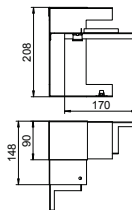

Tyyppi	Väri	Pakk. Kappale	Paino kg/100 kpl	Tuotenro
GS-DI90210RW	puhtaanvalkoinen	1	86,000	6278540
				€/kpl

St Teräs
Sisäkulma johtokanavan GS suoraan asennukseen.

T-kappale, kanavan sivumitta 70 mm

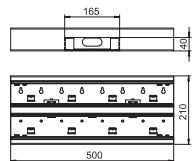

Tyyppi	Väri	Pakk. Kappale	Paino kg/100 kpl	Tuotenro
GS-DT70210RW	puhtaanvalkoinen	1	207,000	6278460
				€/kpl

St Teräs
T-kappale soveltuu suoraan seinäasennukseen.

T-kappale, kanavan sivumitta 90 mm

Tyyppi	Väri	Pakk. Kappale	Paino kg/100 kpl	Tuotenro
GS-DT90210RW	puhtaanvalkoinen	1	226,000	6278560

St Teräs

T-kappale soveltuu suoraan seinäsennukseen.

€/kpl

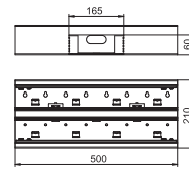

Päätykappale, kanavan sivumitta 70 mm

Tyyppi	Väri	Pakk. Kappale	Paino kg/100 kpl	Tuotenro
GS-E70210RW	puhtaanvalkoinen	1	14,900	6278070

St Teräs

Päätykappale johtokanavalle GS.

€/kpl

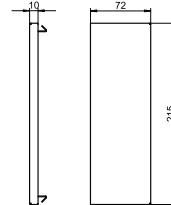

Päätykappale, kanavan sivumitta 90 mm

Tyyppi	Väri	Pakk. Kappale	Paino kg/100 kpl	Tuotenro
GS-E90210RW	puhtaanvalkoinen	1	18,800	6278170

St Teräs

Päätykappale johtokanavalle GS.

€/kpl

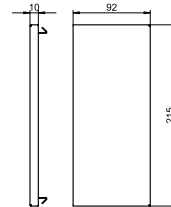

Väliseinä teräs, kanavan sivumitta 70 mm

Tyyppi	Pituus mm	Sopii kanavan sivumitalle	Pakk. m	Paino kg/100 m	Tuotenro
GS-TW70	2000	70	2	58,650	6277090

St Teräs

Väliseinä kanavien jakamiseen. Galvaanisesti yhteydessä johtokanavaan ilman lisäosia.

€/m

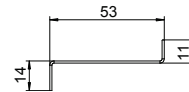

Väliseinä teräs, kanavan sivumitta 90 mm

Tyyppi	Pituus mm	Sopii kanavan sivumitalle	Pakk. m	Paino kg/100 m	Tuotenro
GS-TW90	2000	90	2	74,400	6277095

St Teräs

Väliseinä kanavien jakamiseen. Galvaanisesti yhteydessä johtokanavaan ilman lisäosia.

€/m

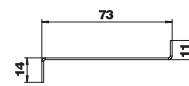

Kaapeliohjain

Tyyppi	Pakk. Kappale	Paino kg/100 kpl	Tuotenro	Snro
KL80A	20	0,680	6288640	1464398

PA Polyamidi

Kaapeliohjain kaapelien varmaan tukemiseen ja väliseinän kiinnittämiseen johtokanaviin Rapid 80 GK, GS ja GA sekä in ISS pistorasiapylväisiin kansiaukolla 76,5 mm.

€/kpl



Kanavan sivumitta 70 ja 90 mm, kanavan pohjamitta 210 mm, kaksoiskanava

Maadoitusliitin

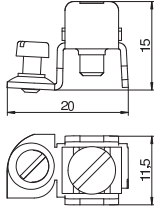

Tyyppi

8AWR

Si Teräs

G sinkitty DIN EN 12329 2,5-10 µm

Maadoitusliitin teräksisten ja alumiinisten johtokanavien ja pistorasiapylväiden liittämiseen suojajärjestelmään.

Kiinnitysalue : 2 x 1,5 - 4 mm²

Pakk.
Kappale

Paino
kg/100 kpl

Tuotenro

Tuotenro
Snro

10

0,641

6288704

1464409

€/kpl



Tyyppi	Väri	Pituus mm	Pakk. m	Paino kg/100 m	Tuotenro
GEK-SA133110P	puhtaan- valkoinen	2000	8	332,000	6282700

Stl Teräs

€/m

GEK-S johtokanava pohjareilityksellä soveltuu asennettavaksi työpöytiin jne.. Pinnoitettujen johtokanavien GEK-S pinnat on suojattu suojateipeillä. Johtokanavassa on kiinnikkeet teräspeltisen väliseinän kiinnitykseen. Kanavien välinen potentiaalintasaus toteutetaan jatkokappaleella. Kannen ja kanavan välinen maadoitus ja potentiaalintasaus on varmistettu patentoidulla kannen erikoisraenteella. Kansiaukko on 76,5 mm. Kansi pitää tilata erikseen.

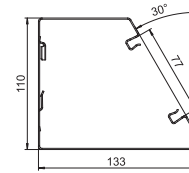

Tyyppi	Mitta a mm	Mitta b mm	Pakk. Kappale	Paino kg/100 kpl	Tuotenro
KUPP	105	132	1	14,800	6288680

V2A teräs, ruostumaton 1.4301 RST

€/kpl

Jatkokappale kanavien liittämiseen. Jatkokappaleella varmistetaan kanavien välinen potentiaalintasaus.

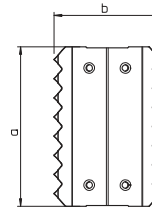

Kojerasia, 1-osainen

Tyyppi	Väri	Pakk. Kappale	Paino kg/100 kpl	Tuotenro	Tuotenro Snro
71GD6	raudanharmaa	5	5,600	6288610	1464394

PA Polyamidi

€/kpl

1-os kojerasia vakiokalusteille, irrotettavalla alaosalla, kiinnittyy kanavan kansiaukkoon, 6 kaapeliihiota halkaisijaltaan max 14mm.

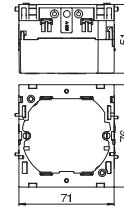

Kojerasia, 2-osainen

Tyyppi	Väri	Pakk. Kappale	Paino kg/100 kpl	Tuotenro	Tuotenro Snro
71GD7	raudanharmaa	2	11,000	6288611	1464395

PA Polyamidi

€/kpl

2-os kojerasia vakiokalusteille, irrotettavalla alaosalla, kiinnittyy kanavan kansiaukkoon, 6 kaapeliihiota halkaisijaltaan max 14mm.

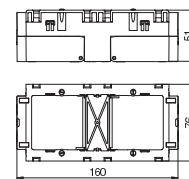

Vedonpoistin

Tyyppi	Pakk. Kappale	Paino kg/100 kpl	Tuotenro	Tuotenro Snro
7ZE	50	0,700	6288790	1464411

PA Polyamidi

€/kpl

Vedonpoistin, lukittuvilla kiinnikkeillä, sopii kojerasioihin 7 GD... ja 71 GD... .
Kaapelin kiinnitysalue 14 mm:iin asti

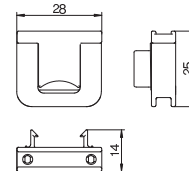

Tyyppi	Väri	Pituus mm	Pakk. m	Paino kg/100 m	Tuotenro
GS-OTRW	puhtaan- valkoinen	2000	2	65,000	6279850

Stl Teräs

€/m

Kansi teräspeltiä johtokanavan GS sulkemiseen.

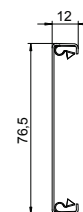

Kiinnike, kannen potentiaalintasaukseen

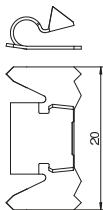

Tyyppi	Pakk. Kappale	Paino kg/100 kpl	Tuotenro	Tuotenro Snro
RKV3V	20	0,085	6288700	1464407

St Teräs

€/kpl

Kansikiinnike kannen ja kanavan mekaaniseen kiinnitykseen ja potentiaalin tasaukseen. Sopii sarjojen Rapid 45, Rapid 80 ja ISS kansille.

Kansi PVC, sileä

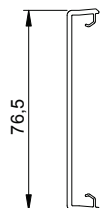

Tyyppi	Väri	Pituus mm	Pakk. m	Paino kg/100 m	Tuotenro	Tuotenro Snro
GK-OTGRW	puhtaan- valkoinen	2000	16	27,500	6278680	1418890

PVC Polyvinyyliloridi

€/m

Kanavan kansi, sileä, johtokanavien sulkemiseen, 80 mm:n kansiaukolla.

Kansi PVC, uritettu

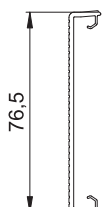

Tyyppi	Väri	Pituus mm	Pakk. m	Paino kg/100 m	Tuotenro
GK-OTKRW	puhtaan- valkoinen	2000	16	27,000	6278780

PVC Polyvinyyliloridi

€/m

Kanavan kansi, uritettu, johtokanavien sulkemiseen, 80 mm:n kansiaukolla.

Kulmakappale, ulko

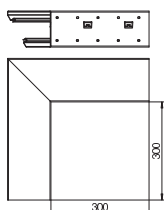

Tyyppi	Väri	Pakk. Kappale	Paino kg/100 kpl	Tuotenro
GEK-SA110133P	puhtaan- valkoinen	1	205,000	6282710

St Teräs

€/kpl

Ulkukulma sopii suoraan seinäasennukseen.

Ulkukulman kansi, teräs

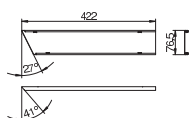

Tyyppi	Väri	Pakk. Kappale	Paino kg/100 kpl	Tuotenro
AOP3S80RW	puhtaan- valkoinen	1	39,000	6287050

St Teräs

€/kpl

Kansi ulkokulmien sulkemiseen.

Tasokulma nouseva

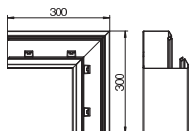

Tyyppi	Väri	Pakk. Kappale	Paino kg/100 kpl	Tuotenro
GEK-SAFS133110P	puhtaan- valkoinen	1	169,000	6282720

St Teräs

€/kpl

Tasokulma, nouseva, sopii suoraan seinäasennukseen.

Tasokulman kansi, nouseva, teräs

Tyyppi	Väri	Pakk. Kappale	Paino kg/100 kpl	Tuotenumero
FOOP3SRW	puhtaan- valkoinen	1	41,000	6287060

St. Teräs

Kansi tasokulmien sulkemiseen.

€/kpl

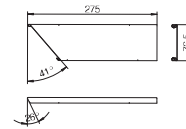

Tasokulma, laskeva

Tyyppi	Väri	Pakk. Kappale	Paino kg/100 kpl	Tuotenumero
GEK-SAFF133110P	puhtaan- valkoinen	1	169,000	6282730

St. Teräs

Tasokulma, laskeva, sopii suoraan seinäasennukseen.

€/kpl

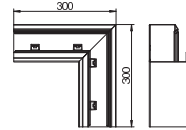

Tasokulman kansi, laskeva, teräs

Tyyppi	Väri	Pakk. Kappale	Paino kg/100 kpl	Tuotenumero
FUOP3RW	puhtaan- valkoinen	1	41,000	6287070

St. Teräs

Kansi tasokulmien sulkemiseen.

€/kpl

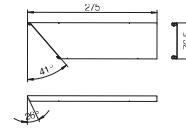

Kulmakappale, sisä

Tyyppi	Väri	Pakk. Kappale	Paino kg/100 kpl	Tuotenumero
GEK-SAIS133110P	puhtaan- valkoinen	1	188,300	6282740

St. Teräs

Sisäkulma sopii suoraan seinäasennukseen.

€/kpl

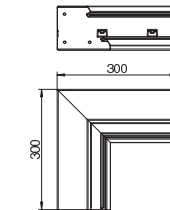

Sisäkulman kansi, teräs

Tyyppi	Väri	Pakk. Kappale	Paino kg/100 kpl	Tuotenumero
IOP3RW	puhtaan- valkoinen	1	39,000	6287080

St. Teräs

Kansi sisäkulmien sulkemiseen.

€/kpl

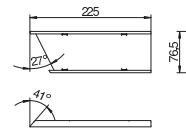

Päätykappale vasen

Tyyppi	Väri	Pakk. Kappale	Paino kg/100 kpl	Tuotenumero
GEK-SE133110P	puhtaan- valkoinen	1	24,000	6282870

St. Teräs

Päätykappale johtokanavalle GS.

€/kpl

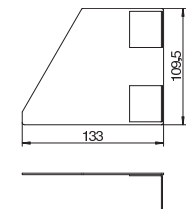

Päätykappale, oikea

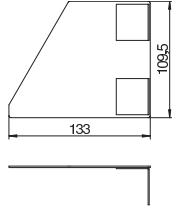

Tyyppi	Väri	Pakk. Kappale	Paino kg/100 kpl	Tuotenro
GEK-SE133110P	puhtaanvalkoinen	1	24,000	6282770

St Teräs

€/kpl

Päätykappale johtokanavalle GS.

Väliseinä

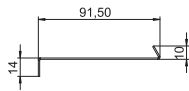

Tyyppi	Pituus mm	Sopii kanavan sivumitalle	Pakk. m	Paino kg/100 m	Tuotenro
TWP	2000	133	2	87,000	6288264

St Teräs

€/m

FS kuumasinkitystä ohutlevystä DIN EN 10327 ~ 20 µm

Väliseinä johtokanavalle kanavien jakamiseen eri jännitteiden mukaan

Maadoitusliitin

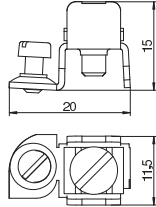

Tyyppi	Pakk. Kappale	Paino kg/100 kpl	Tuotenro	Snro
8AWR	10	0,641	6288704	1464409

St Teräs

€/kpl

G sinkitty DIN EN 12329 2,5-10 µm

Maadoitusliitin teräksisten ja alumiinisten johtokanavien ja pistorasiapylväiden liittämiseen suojajärjestelmään.

Kiinnitysalue : 2 x 1,5 - 4 mm²

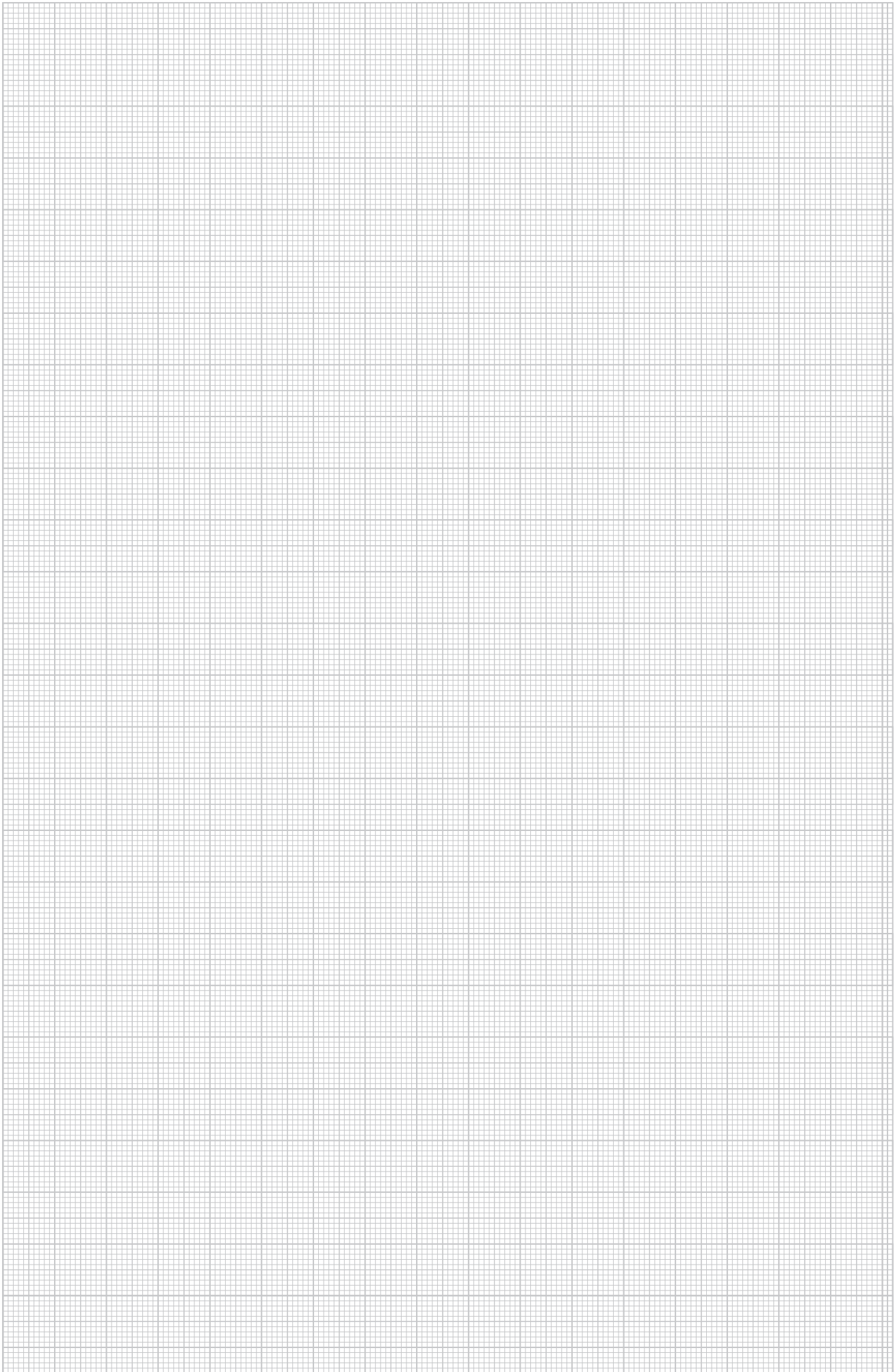



**Rapid 80 johtokanava
Alumiini**

Rapid 80 johtokanavat, alumiini

	Johtokanava, 1-osainen, pohjamitta 110 mm	376
	Johtokanava, 1-osainen, pohjamitta 130 mm	379
	Johtokanava, 1-osainen, pohjamitta 170 mm	384
	Johtokanava, 2-osainen, pohjamitta 210 mm	391
	Suljettava design GAD-johtokanava	394
	Asennustarvikkeet	402
	Kanavakalusteet	456

Kanavan sivumitta 70 mm, kanavan pohjamitta 110 mm

Johtokanava, kanavan sivumitta 70 mm

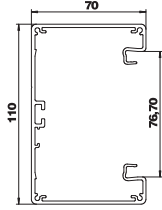
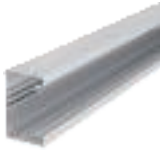

Tyyppi	Väri	Pinta	Pituus mm	Pakk. m	Paino kg/100 m	Tuotenro
GA-S70110EL	—	eloksoitu	2000	12	198,200	6279203
GA-S70110RW	puhtaanvalkoinen	—	2000	12	198,200	6279200

Al Alumiini
EL eloksoitu

€/m

Johtokanava ilman pohjareititystä sopii suoraan seinäasennukseen tai asennettavaksi kannakkeisiin. Kanavat kansineen voidaan erikoistilauksesta toimittaa määrämittaisina enintään 6000m:n pituisina sekä pinnoitettuna eri RAL- sävyihin. Pinnoitettujen johtokanavien pinnat on suojattu suoja-
teipeillä.

Jatkokappale, kanavan sivumitta 70 mm

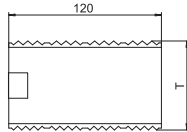

Tyyppi	Kanavan syvyys mm	Pakk. VPE	Paino kg/100 pakkaus	Tuotenro
GA-KUP70	70	1	5,800	6279701

V2A teräs, ruostumaton 1.4301 RST

€/pakkausyksikkö

Jatkokappale Rapid 80 alumiinisten johtokanavien GA liittämiseen.

Kojerasia, 1-osainen

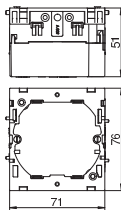

Tyyppi	Väri	Pakk. Kappale	Paino kg/100 kpl	Tuotenro	Tuotenro Snro
71GD6	raudanharmaa	5	5,600	6288610	1464394

PA Polyamidi

€/kpl

1-os kojerasia vakiokalusteille, irrotettavalla alaosalla, kiinnittyy kanavan kansiaukkoon, 6 kaapeliahiota halkaisijaltaan max 14mm.

Kojerasia, 2-osainen

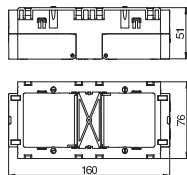

Tyyppi	Väri	Pakk. Kappale	Paino kg/100 kpl	Tuotenro	Tuotenro Snro
71GD7	raudanharmaa	2	11,000	6288611	1464395

PA Polyamidi

€/kpl

2-os kojerasia vakiokalusteille, irrotettavalla alaosalla, kiinnittyy kanavan kansiaukkoon, 6 kaapeliahiota halkaisijaltaan max 14mm.

Vedonpoistin

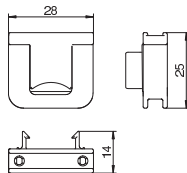

Tyyppi	Pakk. Kappale	Paino kg/100 kpl	Tuotenro	Tuotenro Snro
7ZE	50	0,700	6288790	1464411

PA Polyamidi

€/kpl

Vedonpoistin, lukittuvilla kiinnikkeillä, sopii kojerasioihin 7 GD... ja 71GD...

Yläosa

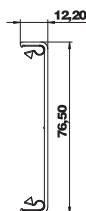

Tyyppi	Väri	Pinta	Pituus mm	Pakk. m	Paino kg/100 m	Tuotenro
GA-OTRW	puhtaanvalkoinen	—	2000	2	38,300	6279720
GA-OTEL	—	eloksoitu	2000	2	38,300	6279723

Al Alumiini
EL eloksoitu

€/m

Kansi alumiinia johtokanaville Rapid GA ja ISS pistorasiapylväille 76,5 mm:n kansiaukolla. Kannen luja kiinnittyminen ja potentiaalın tasaus kannen kanavan / pylvään alaosan välillä on varmistettu kansikiinnikkeillä tyyppi RKV3V. Kaikissa toimituspituuksissa (2000mm) on 6 esiasennettua kansikiinnitettä.

Kiinnike, kannen potentialintasaukseen

Tyyppi	Pakk. Kappale	Paino kg/100 kpl	Tuotenro	Tuotenro Snro
RKV3V	20	0,085	6288700	1464407

Sl Teräs

€/kpl

Kansikiinnike kannen ja kanavan mekaaniseen kiinnitykseen ja potentialin tasaukseen. Sopii sarjojen Rapid 45, Rapid 80 ja ISS kansille.

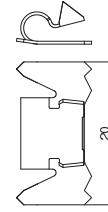

Kulmakappale, ulko

Tyyppi	Väri	Pinta	Pakk. Kappale	Paino kg/100 kpl	Tuotenro
GA-SA70110EL	—	eloksoitu	1	159,400	6279213
GA-SA70110RW	puhtaan- valkoinen	—	1	159,400	6279210

Al Alumiini

EL eloksoitu

€/kpl

Ulkokulma sopii suoraan seinäsennukseen.

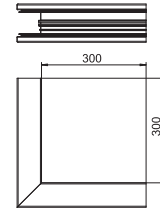

Ulkokulman kansi

Tyyppi	Väri	Pinta	Pakk. Kappale	Paino kg/100 kpl	Tuotenro
GA-OTARW	puhtaan- valkoinen	—	1	12,900	6279725
GA-OTAEL	—	eloksoitu	1	12,900	6279727

Al Alumiini

EL eloksoitu

€/kpl

Ulkokulman kansi Rapid 80 GA ulkokulmalle.

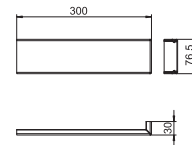

Tasokulma

Tyyppi	Väri	Pinta	Pakk. Kappale	Paino kg/100 kpl	Tuotenro
GA-SF70110EL	—	eloksoitu	1	126,600	6279223
GA-SF70110RW	puhtaan- valkoinen	—	1	126,600	6279220

Al Alumiini

EL eloksoitu

€/kpl

Tasokulma Rapid 80 -sarjan alumiinisten johtokanavien GA suunnanvaihtoon.

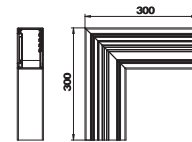

Tasokulman kansi

Tyyppi	Väri	Pinta	Pakk. Kappale	Paino kg/100 kpl	Tuotenro
GA-OTFRW	puhtaan- valkoinen	—	1	28,600	6279734
GA-OTFEL	—	eloksoitu	1	28,600	6279736

Al Alumiini

EL eloksoitu

€/kpl

Tasokulman kansi Rapid 80 GA kulmakappaleelle.

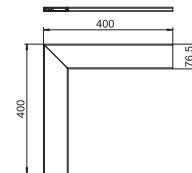

Kulmakappale, sisä

Tyyppi	Väri	Pinta	Pakk. Kappale	Paino kg/100 kpl	Tuotenro
GA-SI70110EL	—	eloksoitu	1	137,400	6279243
GA-SI70110RW	puhtaan- valkoinen	—	1	137,400	6279240

Al Alumiini

EL eloksoitu

€/kpl

Sisäkulma Rapid 80 -sarjan alumiinisten johtokanavien GA suunnanvaihtoon.

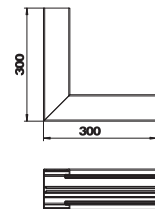

Kanavan sivumitta 70 mm, kanavan pohjamitta 110 mm

T-kappale

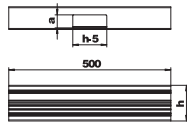
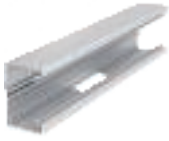

Tyyppi	Väri	Pinta	Mitta a mm	Pakk. Kappale	Paino kg/100 kpl	Tuotenro
GA-ST70110EL	—	eloksoitu	40	1	96,600	6279263
GA-ST70110RW	puhtaan- valkoinen	—	40	1	96,600	6279260

Al Alumiini

EL eloksoitu

€/kpl

T-kappale Rapid 80 alumiinisten johtokanavien GA suunnanvaihtoon.

Päätykappale, alumiini

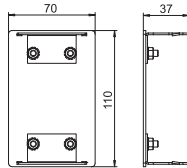

Tyyppi	Väri	Pinta	Pakk. Kappale	Paino kg/100 kpl	Tuotenro
GA-E70110EL	—	eloksoitu	1	11,200	6279273
GA-E70110RW	puhtaan- valkoinen	—	1	11,200	6279270

Al Alumiini

EL eloksoitu

€/kpl

Päätykappale Rapid 80 -sarjan alumiinisten johtokanavien GA sulkemiseen.

Päätykappale PVC

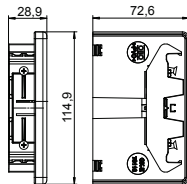

Tyyppi	Väri	Pakk. Kappale	Paino kg/100 kpl	Tuotenro Snro
GK-E70110WA	valkoalumiini	1	4,900	6274374
GK-E70110RW	puhtaan- valkoinen	1	4,900	6274370 1418837

PVC Polyvinyylikloridi PC/ABS Polykarbonaatti/akrylintriili-butadieenistyyreni

€/kpl

Päätykappale GK johtokanavien sulkemiseen.

Väliseinä, kanavan sivumitta 70 mm

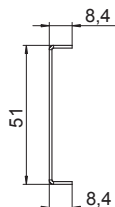

Tyyppi	Pituus mm	Sopii kanavan sivumitalle	Pakk. Kappale	Paino kg/100 m	Tuotenro
GA-TW70	2000	70	2	51,500	6279711

Si Teräs

€/m

Väliseinä kanavien jakamiseen eri jännitteiden mukaan Rapid 80 alumiinisille johtokanaville GA ja pistorasiapylväille ISS.

Kaapeliohjain

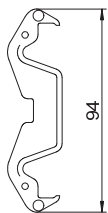

Tyyppi	Pakk. Kappale	Paino kg/100 kpl	Tuotenro Snro
KL80A	20	0,680	6288640 1464398

PA Polyamidi

€/kpl

Kaapeliohjain kaapelien varmaan tukemiseen ja väliseinän kiinnittämiseen johtokanaviin Rapid 80 GK, GS ja GA sekä in ISS pistorasiapylväisiin kansiaukolla 76,5 mm.

Maadoitusliitin

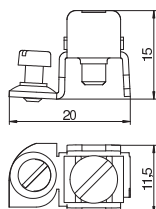

Tyyppi	Pakk. Kappale	Paino kg/100 kpl	Tuotenro Snro
8AWR	10	0,641	6288704 1464409

Si Teräs

€/kpl

G sinkitty DIN EN 12329 2,5-10 µm

Maadoitusliitin teräksisten ja alumiinisten johtokanavien ja pistorasiapylväiden liittämiseen suojajärjestelmään.

Kiinnitysalue : 2 x 1,5 - 4 mm²

Johtokanava, kanavan sivumitta 70 mm

Tyyppi	Väri	Pituus mm	Pakk. m	Paino kg/100 m	Tuotenro
GA-S70130EL	—	2000	12	219,700	6279303
GA-S70130RW	puhtaanvalkoinen	2000	12	219,700	6279300

Alumiini €/m
EL eloksoitu

Johtokanava ilman pohjärei'itystä sopii suoraan seinäasennukseen tai asennettavaksi kannakkeisiin. Kanavat kansineen voidaan erikoistilauksesta toimittaa määrämittäisinä enintään 6000m:n pituisina sekä pinnoitettuna eri RAL- sävyihin. Pinnoitettujen johtokanavien pinnat on suojattu suoja-
teipeillä.

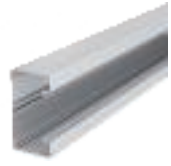
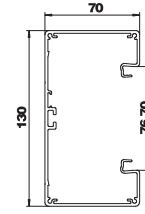

Johtokanava, kanavan sivumitta 90 mm

Tyyppi	Väri	Pinta	Pituus mm	Pakk. m	Paino kg/100 m	Tuotenro
GA-S90130EL	—	eloksoitu	2000	8	241,300	6276903
GA-S90130RW	puhtaanvalkoinen	—	2000	8	241,300	6276900

Alumiini €/m
EL eloksoitu

ilman pohjärei'itystä sopii suoraan seinäasennukseen.

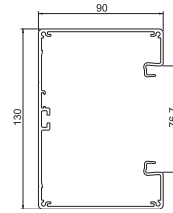

Jatkokappale, kanavan sivumitta 70 mm

Tyyppi	Kanavan syvyys mm	Pakk. VPE	Paino kg/100 pakkaus	Tuotenro
GA-KUP70	70	1	5,800	6279701

V2A teräs, ruostumaton 1.4301 RST €/pakkausyksikkö

Jatkokappale Rapid 80 alumiinisten johtokanavien GA liittämiseen.

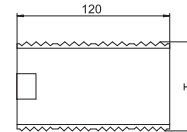

Jatkokappale, kanavan sivumitta 90 mm

Tyyppi	Kanavan syvyys mm	Pakk. VPE	Paino kg/100 pakkaus	Tuotenro
GA-KUP90	90	1	8,200	6279704

V2A teräs, ruostumaton 1.4301 RST €/pakkausyksikkö

Jatkokappale Rapid 80 alumiinisten johtokanavien GA liittämiseen.

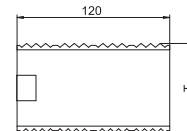

Kojerasia, 1-osainen

Tyyppi	Väri	Pakk. Kappale	Paino kg/100 kpl	Tuotenro	Tuotenro Snro
71GD6	raudanharmaa	5	5,600	6288610	1464394

PA Polyamidi €/kpl

1-os kojerasia vakiokalusteille, irrotettavalla alaosalla, kiinnittyy kanavan kansiaukkoon, 6 kaapelihaihiota halkaisijaltaan max 14mm.

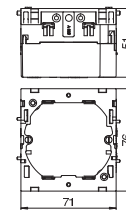

Kojerasia, 2-osainen

Tyyppi	Väri	Pakk. Kappale	Paino kg/100 kpl	Tuotenro	Tuotenro Snro
71GD7	raudanharmaa	2	11,000	6288611	1464395

PA Polyamidi €/kpl

2-os kojerasia vakiokalusteille, irrotettavalla alaosalla, kiinnittyy kanavan kansiaukkoon, 6 kaapelihaihiota halkaisijaltaan max 14mm.

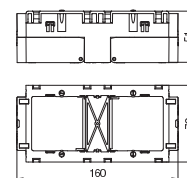

Kanavan sivumitta 70 ja 90 mm, kanavan pohjamitta 130 mm

Vedonpoistin

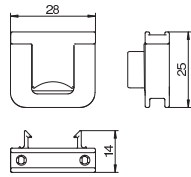

Tyyppi	Pakk. Kappale	Paino kg/100 kpl	Tuotenro	Tuotenro Snro
7ZE	50	0,700	6288790	1464411

PA Polyamidi

€/kpl

Vedonpoistin, lukittuvilla kiinnikkeillä, sopii kojerasioihin 7 GD... ja 71 GD...

Yläosa

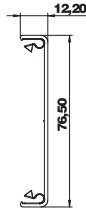

Tyyppi	Väri	Pinta	Pituus mm	Pakk. m	Paino kg/100 m	Tuotenro
GA-OTRW	puhtaan- valkoinen	—	2000	2	38,300	6279720
GA-OTEL	—	elokoitu	2000	2	38,300	6279723

Al Alumiini

€/m

EL elokoitu

Kansi alumiinia johtokanaville Rapid GA ja ISS pistorasiapylväille 76,5 mm:n kansiaukolla. Kannen luja kiinnittyminen ja potentiaalın tasaus kannen kanavan / pylvään alaosaan välillä on varmistettu kansikiinnikkeillä tyyppi RKV3V. Kaikissa toimituspituuksissa (2000mm) on 6 esiasennettua kansikiinnittä.

Ulkokulma, kanavan sivumitta 70 mm

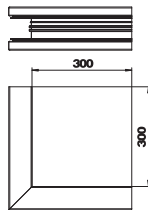

Tyyppi	Väri	Pinta	Pakk. Kappale	Paino kg/100 kpl	Tuotenro
GA-SA70130EL	—	elokoitu	1	173,600	6279313
GA-SA70130RW	puhtaan- valkoinen	—	1	173,600	6279310

Al Alumiini

€/kpl

EL elokoitu

Ulkokulma sopii suoraan seinäasennukseen.

Ulkokulma, kanavan sivumitta 90 mm

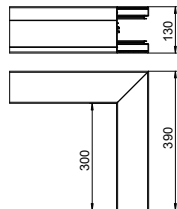

Tyyppi	Väri	Pinta	Pituus mm	Pakk. Kappale	Paino kg/100 kpl	Tuotenro
GA-SA90130EL	—	—	300	1	199,600	6276913
GA-SA90130RW	puhtaan- valkoinen	—	300	1	199,600	6276910

Al Alumiini

€/kpl

EL elokoitu

Ulkokulma sopii suoraan seinäasennukseen.

Ulkokulman kansi

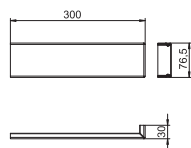

Tyyppi	Väri	Pinta	Pakk. Kappale	Paino kg/100 kpl	Tuotenro
GA-OTARW	puhtaan- valkoinen	—	1	12,900	6279725
GA-OTAEL	—	elokoitu	1	12,900	6279727

Al Alumiini

€/kpl

EL elokoitu

Ulkokulman kansi Rapid 80 GA ulkokulmalle.

Tasokulma, kanavan sivumitta 70 mm

Tyyppi	Väri	Pinta	Pakk. Kappale	Paino kg/100 kpl	Tuoteno
GA-SF70130EL	—	eloksoitu	1	132,600	6279323
GA-SF70130RW	puhtaan- valkoinen	—	1	132,600	6279320

Al Alumiini
EL eloksoitu

€/kpl

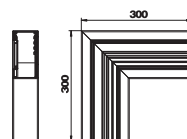

Tasokulma Rapid 80 -sarjan alumiinisten johtokanavien GA suunnanvaihtoon.

Tasokulma, kanavan sivumitta 90 mm

Tyyppi	Väri	Pituus mm	Pakk. Kappale	Paino kg/100 kpl	Tuoteno
GA-SF90130EL	—	300	1	140,500	6276923
GA-SF90130RW	puhtaan- valkoinen	300	1	140,500	6276920

Al Alumiini
EL eloksoitu

€/kpl

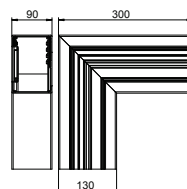

Tasokulma Rapid 80 -sarjan alumiinisten johtokanavien GA suunnanvaihtoon.

Tasokulman kansi

Tyyppi	Väri	Pinta	Pakk. Kappale	Paino kg/100 kpl	Tuoteno
GA-OTFRW	puhtaan- valkoinen	—	1	28,600	6279734
GA-OTFEL	—	eloksoitu	1	28,600	6279736

Al Alumiini
EL eloksoitu

€/kpl

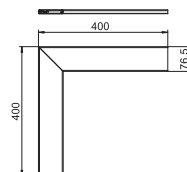

Tasokulman kansi Rapid 80 GA kulmakappaleelle.

Sisäkulma, kanavan sivumitta 70 mm

Tyyppi	Väri	Pinta	Pakk. Kappale	Paino kg/100 kpl	Tuoteno
GA-SI70130EL	—	eloksoitu	1	148,800	6279343
GA-SI70130RW	puhtaan- valkoinen	—	1	148,800	6279340

Al Alumiini
EL eloksoitu

€/kpl

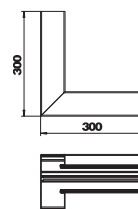

Sisäkulma Rapid 80 -sarjan alumiinisten johtokanavien GA suunnanvaihtoon.

Sisäkulma, kanavan sivumitta 90 mm

Tyyppi	Väri	Pituus mm	Pakk. Kappale	Paino kg/100 kpl	Tuoteno
GA-SI90130EL	—	300	1	163,800	6276943
GA-SI90130RW	puhtaan- valkoinen	300	1	163,800	6276940

Al Alumiini
EL eloksoitu

€/kpl

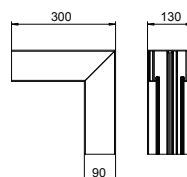

Sisäkulma Rapid 80 -sarjan alumiinisten johtokanavien GA suunnanvaihtoon.

T-kappale, kanavan sivumitta 70 mm

Tyyppi	Väri	Pinta	Mitta a mm	Pakk. Kappale	Paino kg/100 kpl	Tuoteno
GA-ST70130EL	—	eloksoitu	40	1	106,900	6279363
GA-ST70130RW	puhtaan- valkoinen	—	40	1	106,900	6279360

Al Alumiini
EL eloksoitu

€/kpl

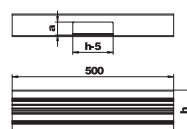

T-kappale Rapid 80 alumiinisten johtokanavien GA suunnanvaihtoon.

Kanavan sivumitta 70 ja 90 mm, kanavan pohjamitta 130 mm

T-kappale, kanavan sivumitta 90 mm

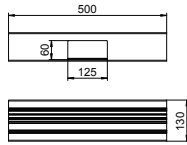

Tyyppi	Väri	Pituus mm	Pakk. Kappale	Paino kg/100 kpl	Tuotenro
GA-ST90130EL	—	500	1	116,400	6276963
GA-ST90130RW	puhtaanvalkoinen	500	1	116,400	6276960

Al Alumiini
EL eloksoitu

€/kpl

T-kappale Rapid 80 alumiinisten johtokanavien GA suunnanvaihtoon.

Päätykappale, alumiini, kanavan sivumitta 70 mm

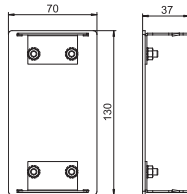

Tyyppi	Väri	Pinta	Pakk. Kappale	Paino kg/100 kpl	Tuotenro
GA-E70130EL	—	eloksoitu	1	11,900	6279373
GA-E70130RW	puhtaanvalkoinen	—	1	11,900	6279370

Al Alumiini
EL eloksoitu

€/kpl

Päätykappale Rapid 80 -sarjan alumiinisten johtokanavien GA sulkemiseen.

Päätykappale, alumiini, kanavan sivumitta 90 mm

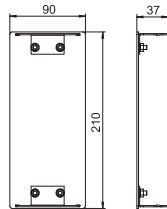

Tyyppi	Väri	Pituus mm	Pakk. Kappale	Paino kg/100 kpl	Tuotenro
GA-E90130EL	—	37	1	14,500	6276973
GA-E90130RW	puhtaanvalkoinen	37	1	14,500	6276970

Al Alumiini
EL eloksoitu

€/kpl

Päätykappale Rapid 80 -sarjan alumiinisten johtokanavien GA sulkemiseen.

Päätykappale, PVC, kanavan sivumitta 70 mm

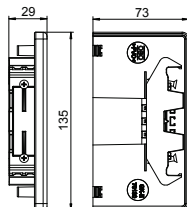

Tyyppi	Väri	Pakk. Kappale	Paino kg/100 kpl	Tuotenro Snro
GK-E70130WA	valkoalumiini	1	5,400	6274574
GK-E70130RW	puhtaanvalkoinen	1	5,400	6274570 1418857

PVC Polyvinyylikloridi PC/ABS Polykarbonaatti/akryliinitrili-butadieenistyreeni

€/kpl

Päätykappale GK johtokanavien sulkemiseen.

Kiinnike, kannen potentiaalintasaukseen

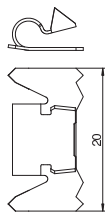

Tyyppi	Pakk. Kappale	Paino kg/100 kpl	Tuotenro Snro
RKV3V	20	0,085	6288700 1464407

St Teräs

€/kpl

Kansikiinnike kannen ja kanavan mekaaniseen kiinnitykseen ja potentiaalintasaukseen. Sopii sarjojen Rapid 45, Rapid 80 ja ISS kansille.

Väliseinä, kanavan sivumitta 70 mm

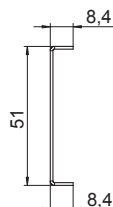

Tyyppi	Pituus mm	Sopii kanavan sivumitalle	Pakk. m	Paino kg/100 m	Tuotenro
GA-TW70	2000	70	2	51,500	6279711

St Teräs

€/m

Väliseinä kanavien jakamiseen eri jännitteiden mukaan Rapid 80 alumiinisille johtokanaville GA ja pistorasiapylväille ISS.

Väliseinä, kanavan sivumitta 90 mm

Tyyppi	Pituus mm	Sopii kanavan sivumitalle	Pakk. m	Paino kg/100 m	Tuotenro
GA-TW90	2000	90	2	67,300	6279714

St Teräs

€/m

Väliseinä kanavien jakamiseen eri jännitteiden mukaan Rapid 80 alumiinisille johtokanaville GA.

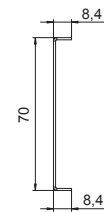

Kaapeliohjain

Tyyppi	Pakk. Kappale	Paino kg/100 kpl	Tuotenro	Tuotenro Snro
KL80A	20	0,680	6288640	1464398

PA Polyamidi

€/kpl

Kaapeliohjain kaapelien varmaan tukemiseen ja väliseinän kiinnittämiseen johtokanaviin Rapid 80 GK, GS ja GA sekä in ISS pistorasiapylväisiin kansiaukolla 76,5 mm.



Maadoitusliitin

Tyyppi	Pakk. Kappale	Paino kg/100 kpl	Tuotenro	Tuotenro Snro
8AWR	10	0,641	6288704	1464409

St Teräs

€/kpl

G sinkitty DIN EN 12329 2,5-10 µm

Maadoitusliitin teräksisten ja alumiinisten johtokanavien ja pistorasiapylväiden liittämiseen suo-
jausjärjestelmään.

Kiinnitysalue : 2 x 1,5 - 4 mm²

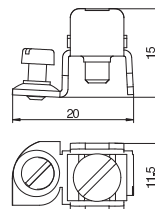

Johtokanava, kanavan sivumitta 70 mm

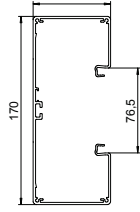

Tyyppi	Väri	Pinta	Pituus mm	Pakk. m	Paino kg/100 m	Tuotenro
GA-S70170EL	—	eloksoitu	2000	8	262,900	6279103
GA-S70170RW	puhtaanvalkoinen	—	2000	8	262,900	6279100

Al Alumiini
EL eloksoitu

€/m

Johtokanava ilman pohjareijitystä sopii suoraan seinäasennukseen tai asennettavaksi kannakkeisiin. Kanavat kansineen voidaan erikoistilauksesta toimittaa määrämittaisina enintään 6000 mm pituisina sekä pinnoitettuna eri RAL-sävyihin. Pinnoitettujen johtokanavien pinnat on suojattu suojateipeillä.

Jatkokappale, kanavan sivumitta 70 mm

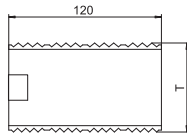

Tyyppi	Kanavan syvyys mm	Pakk. VPE	Paino kg/100 pakkaus	Tuotenro
GA-KUP70	70	1	5,800	6279701

V2A teräs, ruostumaton 1.4301 RST

€/pakkausyksikkö

Jatkokappale Rapid 80 alumiinisten johtokanavien GA liittämiseen.

Kojerasia, 1-osainen

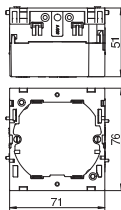

Tyyppi	Väri	Pakk. Kappale	Paino kg/100 kpl	Tuotenro	Tuotenro Snro
71GD6	raudanharmaa	5	5,600	6288610	1464394

PA Polyamidi

€/kpl

1-os kojerasia vakiokalusteille, irrotettavalla alaosalla, kiinnittyy kanavan kansiaukkoon, 6 kaapeliaihiota halkaisijaltaan max 14mm.

Kojerasia, 2-osainen

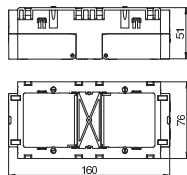

Tyyppi	Väri	Pakk. Kappale	Paino kg/100 kpl	Tuotenro	Tuotenro Snro
71GD7	raudanharmaa	2	11,000	6288611	1464395

PA Polyamidi

€/kpl

2-os kojerasia vakiokalusteille, irrotettavalla alaosalla, kiinnittyy kanavan kansiaukkoon, 6 kaapeliaihiota halkaisijaltaan max 14mm.

Vedonpoistin

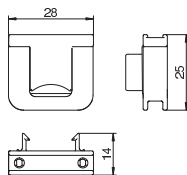

Tyyppi	Pakk. Kappale	Paino kg/100 kpl	Tuotenro	Tuotenro Snro
7ZE	50	0,700	6288790	1464411

PA Polyamidi

€/kpl

Vedonpoistin, lukittuvilla kiinnikkeillä, sopii kojerasioihin 7 GD... ja 71GD...

Yläosa

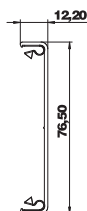

Tyyppi	Väri	Pinta	Pituus mm	Pakk. m	Paino kg/100 m	Tuotenro
GA-OTRW	puhtaanvalkoinen	—	2000	2	38,300	6279720
GA-OTEL	—	eloksoitu	2000	2	38,300	6279723

Al Alumiini
EL eloksoitu

€/m

Kansi alumiinia johtokanaville Rapid GA ja ISS pistorasiapylväille 76,5 mm:n kansiaukolla. Kannen luja kiinnittyminen ja potentiaalın tasaus kannen kanavan / pylvään alaosan välillä on varmistettu kansikiinnikkeillä tyyppi RKV3V. Kaikissa toimituspituuksissa (2000mm) on 6 esiasennettua kansikiinnitettä.

Kiinnike, kannen potentialintasaukseen

Tyyppi	Pakk. Kappale	Paino kg/100 kpl	Tuotenro	Tuotenro Snro
RKV3V	20	0,085	6288700	1464407

Sl Teräs

€/kpl

Kansikiinnike kannen ja kanavan mekaaniseen kiinnitykseen ja potentialin tasaukseen. Sopii sarjojen Rapid 45, Rapid 80 ja ISS kansille.

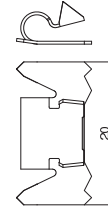

Kulmakappale, ulko

Tyyppi	Väri	Pituus mm	Pakk. Kappale	Paino kg/100 kpl	Tuotenro
GA-SA70170EL	—	300	1	202,200	6279113
GA-SA70170RW	puhtaan- valkoinen	300	1	202,200	6279110

Al Alumiini

EL eloksoitu

€/kpl

Ulkokulma sopii suoraan seinäsennukseen.

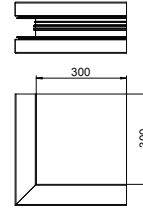

Ulkokulman kansi

Tyyppi	Väri	Pinta	Pakk. Kappale	Paino kg/100 kpl	Tuotenro
GA-OTARW	puhtaan- valkoinen	—	1	12,900	6279725
GA-OTAEL	—	eloksoitu	1	12,900	6279727

Al Alumiini

EL eloksoitu

€/kpl

Ulkokulman kansi Rapid 80 GA ulkokulmalle.

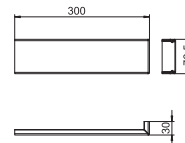

Tasokulma

Tyyppi	Väri	Pituus mm	Pakk. Kappale	Paino kg/100 kpl	Tuotenro
GA-SF70170EL	—	300	1	142,600	6279123
GA-SF70170RW	puhtaan- valkoinen	300	1	142,600	6279121

Al Alumiini

EL eloksoitu

€/kpl

Tasokulma Rapid 80 -sarjan alumiinisten johtokanavien GA suunnanvaihtoon.

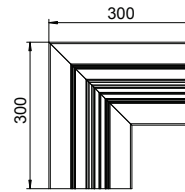

Tasokulman kansi

Tyyppi	Väri	Pinta	Pakk. Kappale	Paino kg/100 kpl	Tuotenro
GA-OTFRW	puhtaan- valkoinen	—	1	28,600	6279734
GA-OTFEL	—	eloksoitu	1	28,600	6279736

Al Alumiini

EL eloksoitu

€/kpl

Tasokulman kansi Rapid 80 GA kulmakappaleelle.

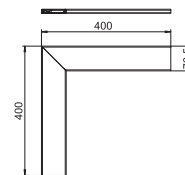

Kulmakappale, sisä

Tyyppi	Väri	Pituus mm	Pakk. Kappale	Paino kg/100 kpl	Tuotenro
GA-SI70170EL	—	2000	1	172,000	6279143
GA-SI70170RW	puhtaan- valkoinen	2000	1	172,000	6279140

Al Alumiini

EL eloksoitu

€/kpl

Sisäkulma Rapid 80 -sarjan alumiinisten johtokanavien GA suunnanvaihtoon.

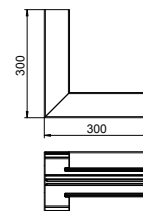

T-kappale

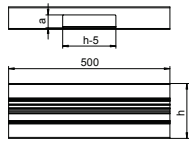

Tyyppi	Väri	Pituus mm	Pakk. Kappale	Paino kg/100 kpl	Tuotenro
GA-ST70170EL	—	2000	1	127,600	6279163
GA-ST70170RW	puhtaanvalkoinen	2000	1	127,600	6279160

Al Alumiini
EL eloksoitu

€/kpl

T-kappale Rapid 80 alumiinisten johtokanavien GA suunnanvaihtoon.

Päätykappale, alumiini

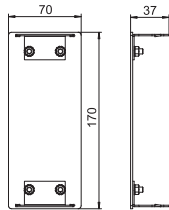

Tyyppi	Väri	Pinta	Pakk. Kappale	Paino kg/100 kpl	Tuotenro
GA-E70170EL	—	eloksoitu	1	13,400	6279473
GA-ET70170RW	puhtaanvalkoinen	—	1	13,400	6279470

Al Alumiini
EL eloksoitu

€/kpl

Päätykappale Rapid 80 -sarjan alumiinisten johtokanavien GA sulkemiseen.

Päätykappale PVC

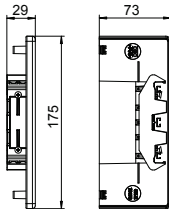

Tyyppi	Väri	Pakk. Kappale	Paino kg/100 kpl	Tuotenro	Tuotenro Snro
GK-E70170WA	valkoalumiini	1	4,900	6274774	
GK-E70170RW	puhtaanvalkoinen	1	4,900	6274770	1418877

PVC Polyvinyylikloridi PC/ABS Polykarbonaatti/akryliinitriili-butadieenistyreeni

€/kpl

Päätykappale GK johtokanavien sulkemiseen.

Väliseinä, kanavan sivumitta 70 mm

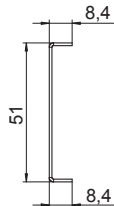

Tyyppi	Pituus mm	Sopii kanavan sivumitalle	Pakk. m	Paino kg/100 m	Tuotenro
GA-TW70	2000	70	2	51,500	6279711

St Teräs

€/m

Väliseinä kanavien jakamiseen eri jännitteiden mukaan Rapid 80 alumiinille johtokanaville GA ja pistorasiapylväille ISS.

Kaapeliöhjain

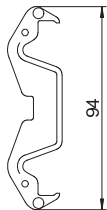

Tyyppi	Pakk. Kappale	Paino kg/100 kpl	Tuotenro	Tuotenro Snro
KL80A	20	0,680	6288640	1464398

PA Polyamidi

€/kpl

Kaapeliöhjain kaapelien varmaan tukemiseen ja väliseinän kiinnittämiseen johtokanaviin Rapid 80 GK, GS ja GA sekä in ISS pistorasiapylväisiin kansiaukolla 76,5 mm.

Maadoitusliitin

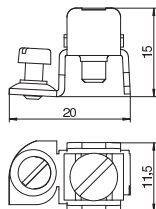

Tyyppi	Pakk. Kappale	Paino kg/100 kpl	Tuotenro	Tuotenro Snro
8AWR	10	0,641	6288704	1464409

St Teräs

€/kpl

G sinkitty DIN EN 12329 2,5-10 µm

Maadoitusliitin teräksisten ja alumiinisten johtokanavien ja pistorasiapylväiden liittämiseen suojausjärjestelmään.

Kiinnitysalue : 2 x 1,5 - 4 mm²

Johtokanava, kanavan sivumitta 70 mm

Tyyppi	Väri	Pituus mm	Pakk. m	Paino kg/100 m	Tuotenro
GA-A70170EL	—	2000	8	262,900	6279403
GA-A70170RW	puhtaanvalkoinen	2000	8	262,900	6279400

Al Alumiini
EL eloksoitu

€/m

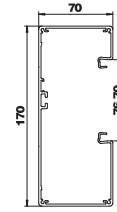

Johtokanava ilman pohjareilistystä sopii suoraan seinäasennukseen tai asennettavaksi kannakkeisiin. Kanavat kansineen voidaan erikoistilauksesta toimittaa määrämittäisinä enintään 6000m:n pituisina sekä pinnoitettuna eri RAL-sävyihin. Pinnoitettujen johtokanavien pinnat on suojattu suoja-
teipeillä.

Jatkokappale, kanavan sivumitta 70 mm

Tyyppi	Kanavan syvyys mm	Pakk. VPE	Paino kg/100 pakkaus	Tuotenro
GA-KUP70	70	1	5,800	6279701

V2A teräs, ruostumaton 1.4301 RST

€/pakkausyksikkö

Jatkokappale Rapid 80 alumiinisten johtokanavien GA liittämiseen.

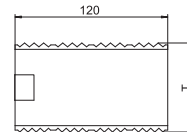

Kojerasia, 1-osainen

Tyyppi	Väri	Pakk. Kappale	Paino kg/100 kpl	Tuotenro	Tuotenro Snro
71GD6	raudanharmaa	5	5,600	6288610	1464394

PA Polyamidi

€/kpl

1-os kojerasia vakiokalusteille, irrotettavalla alaosalla, kiinnittyy kanavan kansiaukkoon, 6 kaapeliahiota halkaisijaltaan max 14mm.

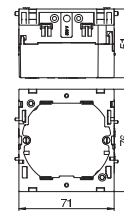

Kojerasia, 2-osainen

Tyyppi	Väri	Pakk. Kappale	Paino kg/100 kpl	Tuotenro	Tuotenro Snro
71GD7	raudanharmaa	2	11,000	6288611	1464395

PA Polyamidi

€/kpl

2-os kojerasia vakiokalusteille, irrotettavalla alaosalla, kiinnittyy kanavan kansiaukkoon, 6 kaapeliahiota halkaisijaltaan max 14mm.

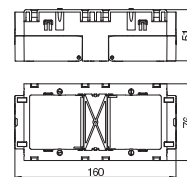

Vedonpoistin

Tyyppi	Pakk. Kappale	Paino kg/100 kpl	Tuotenro	Tuotenro Snro
7ZE	50	0,700	6288790	1464411

PA Polyamidi

€/kpl

Vedonpoistin, lukittuvilla kiinnikkeillä, sopii kojerasioihin 7 GD... ja 71GD... .

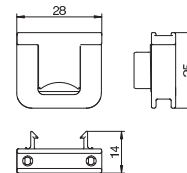

Yläosa

Tyyppi	Väri	Pinta	Pituus mm	Pakk. m	Paino kg/100 m	Tuotenro
GA-OTRW	puhtaanvalkoinen	—	2000	2	38,300	6279720
GA-OTEL	—	eloksoitu	2000	2	38,300	6279723

Al Alumiini
EL eloksoitu

€/m

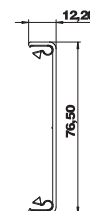

Kansi alumiinia johtokanaville Rapid GA ja ISS pistorasiapylväille 76,5 mm:n kansiaukolla. Kannen luja kiinnittyminen ja potentiaalin taseus kannen kanavan / pylvään alaosan välillä on varmistettu kansikiinnikkeillä tyyppi RKV3V. Kaikissa toimituspituuksissa (2000mm) on 6 esiasennettua kansikiinnitettä.

Kanavan sivumitta 70 mm, pohjamitta 170 mm, epäsymmetrinen

Kiinnike, kannen potentiaalintasaukseen

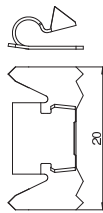

Tyyppi

RKV3V

Si Teräs

Kansikiinnike kannen ja kanavan mekaaniseen kiinnitykseen ja potentiaalintasaukseen. Sopii sarjojen Rapid 45, Rapid 80 ja ISS kansille.

Pakk. Kappale	Paino kg/100 kpl	Tuotenro	Tuoteno Snro
20	0,085	6288700	1464407

€/kpl

Ulkokulma, kanavan sivumitta 70 mm

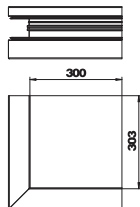

Tyyppi

GA-AA70170EL

GA-AA70170RW

Al Alumiini

EL eloksoitu

Ulkokulma sopii suoraan seinäasennukseen.

Väri	Pinta	Pakk. Kappale	Paino kg/100 kpl	Tuotenro
—	eloksoitu	1	202,200	6279413
puhtaanvalkoinen	—	1	202,200	6279410

€/kpl

Ulkokulman kansi

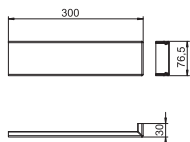

Tyyppi

GA-OTARW

GA-OTAEEL

Al Alumiini

EL eloksoitu

Ulkokulman kansi Rapid 80 GA ulkokulmalle.

Väri	Pinta	Pakk. Kappale	Paino kg/100 kpl	Tuotenro
puhtaanvalkoinen	—	1	12,900	6279725
—	eloksoitu	1	12,900	6279727

€/kpl

Tasokulma, laskeva, kanavan sivumitta 70 mm

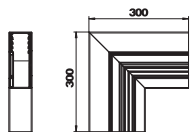

Tyyppi

GA-AFS70170EL

GA-AFS70170RW

Al Alumiini

EL eloksoitu

Tasokulma Rapid 80 -sarjan alumiinisten johtokanavien GA suunnanvaihtoon.

Väri	Pinta	Pakk. Kappale	Paino kg/100 kpl	Tuotenro
—	eloksoitu	1	142,600	6279423
puhtaanvalkoinen	—	1	142,600	6279420

€/kpl

Tasokulma, laskeva, kanavan sivumitta 70 mm

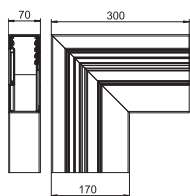

Tyyppi

GA-AFF70170EL

GA-AFF70170RW

Al Alumiini

EL eloksoitu

Tasokulma, laskeva, Rapid 80 -sarjan alumiinisten johtokanavien GA suunnanvaihtoon.

Väri	Pinta	Pakk. Kappale	Paino kg/100 kpl	Tuotenro
—	eloksoitu	1	132,600	6279433
puhtaanvalkoinen	—	1	132,600	6279430

€/kpl

Tasokulman kansi

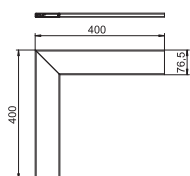

Tyyppi

GA-OTFRW

GA-OTFEL

Al Alumiini

EL eloksoitu

Tasokulman kansi Rapid 80 GA kulmakappaleelle.

Väri	Pinta	Pakk. Kappale	Paino kg/100 kpl	Tuotenro
puhtaanvalkoinen	—	1	28,600	6279734
—	eloksoitu	1	28,600	6279736

€/kpl

Sisäkulma, kanavan sivumitta 70 mm

Tyyppi	Väri	Pinta	Pakk. Kappale	Paino kg/100 kpl	Tuotenro
GA-AI70170EL	—	eloksoitu	1	172,000	6279443
GA-AI70170RW	puhtaan- valkoinen	—	1	172,000	6279440

Alumiini €/kpl
Eloksoitu

Sisäkulma Rapid 80 -sarjan alumiinisten johtokanavien GA suunnanvaihtoon.

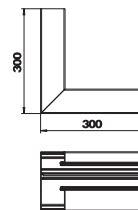

T-kappale, kanavan sivumitta 70 mm

Tyyppi	Väri	Pinta	Mitta a mm	Pakk. Kappale	Paino kg/100 kpl	Tuotenro
GA-AT70170EL	—	eloksoitu	40	1	127,600	6279463
GA-AT70170RW	puhtaan- valkoinen	—	40	1	127,600	6279460

Alumiini €/kpl
Eloksoitu

T-kappale Rapid 80 alumiinisten johtokanavien GA suunnanvaihtoon.

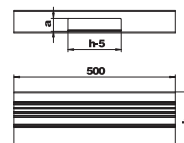

Päätäkappale, alumiini, kanavan sivumitta 70 mm

Tyyppi	Väri	Pinta	Pakk. Kappale	Paino kg/100 kpl	Tuotenro
GA-E70170EL	—	eloksoitu	1	13,400	6279473
GA-ET70170RW	puhtaan- valkoinen	—	1	13,400	6279470

Alumiini €/kpl
Eloksoitu

Päätäkappale Rapid 80 -sarjan alumiinisten johtokanavien GA sulkemiseen.

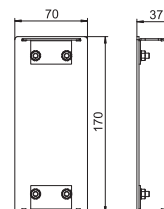

Päätäkappale, PVC, kanavan sivumitta 70 mm

Tyyppi	Väri	Pakk. Kappale	Paino kg/100 kpl	Tuotenro Snro
GK-E70170WA	valkoalumiini	1	4,900	6274774
GK-E70170RW	puhtaan- valkoinen	1	4,900	6274770 1418877

PVC Polyvinylilokloridi PC/ABS Polykarbonaatti/akrylnitriili-butadieenistyreeni €/kpl

Päätäkappale GK johtokanavien sulkemiseen.

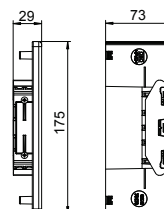

Väliseinä, kanavan sivumitta 70 mm

Tyyppi	Pituus mm	Sopii kanavan sivumitalle	Pakk. Kappale	Paino kg/100 m	Tuotenro
GA-TW70	2000	70	2	51,500	6279711

Teräs €/m

Väliseinä kanavien jakamiseen eri jännitteiden mukaan Rapid 80 alumiinisille johtokanaville GA ja pistorasiapylväille ISS.

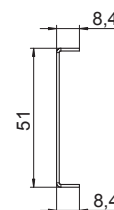

Kaapeliohjain

Tyyppi	Pakk. Kappale	Paino kg/100 kpl	Tuotenro Snro
KL80A	20	0,680	6288640 1464398

Polyamidi €/kpl

Kaapeliohjain kaapelien varmaan tukemiseen ja väliseinän kiinnittämiseen johtokanaviin Rapid 80 GK, GS ja GA sekä in ISS pistorasiapylväisiin kansiaukolla 76,5 mm.



Kanavan sivumitta 70 mm, pohjamitta 170 mm, epäsymmetrinen

Maadoitusliitin

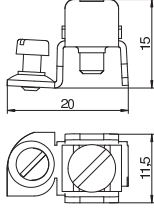

Tyyppi

8AWR

Si Teräs

G sinkitty DIN EN 12329 2,5-10 µm

Maadoitusliitin teräksisten ja alumiinisten johtokanavien ja pistorasiapylväiden liittämiseen suojajärjestelmään.

Kiinnitysalue : 2 x 1,5 - 4 mm²

Pakk. Kappale	Paino kg/100 kpl	Tuotenro	Tuotenro Snro
10	0,641	6288704	1464409

€/kpl

Johtokanava, kanavan sivumitta 90 mm

Tyyppi	Väri	Pinta	Pituus mm	Pakk. m	Paino kg/100 m	Tuoteno
GA-D90210EL	—	eloksoitu	2000	6	378,600	6279603
GA-D90210RW	puhtaanvalkoinen	—	2000	6	378,600	6279600

Al Alumiini
EL eloksoitu

€/m

Johtokanava ilman pohjareilitystä sopii suoraan seinäasennukseen tai asennettavaksi kannakkeisiin. Kanavat kansineen voidaan erikoistilauksesta toimittaa määrämittäisinä enintään 6000m:n pituisina sekä pinnoitettuna eri RAL- sävyihin. Pinnoitettujen johtokanavien pinnat on suojattu suoja-
teipeillä.

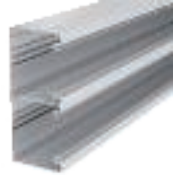
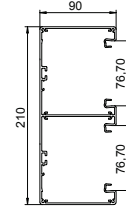

Jatkokappale, kanavan sivumitta 90 mm

Tyyppi	Kanavan syvyys mm	Pakk. VPE	Paino kg/100 pakkaus	Tuoteno
GA-KUP90	90	1	8,200	6279704

V2A teräs, ruostumaton 1.4301 RST

€/pakkausyksikkö

Jatkokappale Rapid 80 alumiinisten johtokanavien GA liittämiseen.

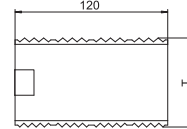

Kojerasia, 1-osainen

Tyyppi	Väri	Pakk. Kappale	Paino kg/100 kpl	Tuoteno	Tuoteno Snro
71GD6	raudanharmaa	5	5,600	6288610	1464394

PA Polyamidi

€/kpl

1-os kojerasia vakiokalusteille, irrotettavalla alaosalla, kiinnittyy kanavan kansiaukkoon, 6 kaapeliahiota halkaisijaltaan max 14mm.

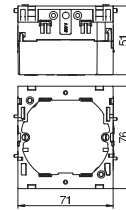

Kojerasia, 2-osainen

Tyyppi	Väri	Pakk. Kappale	Paino kg/100 kpl	Tuoteno	Tuoteno Snro
71GD7	raudanharmaa	2	11,000	6288611	1464395

PA Polyamidi

€/kpl

2-os kojerasia vakiokalusteille, irrotettavalla alaosalla, kiinnittyy kanavan kansiaukkoon, 6 kaapeliahiota halkaisijaltaan max 14mm.

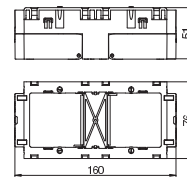

Vedonpoistin

Tyyppi	Pakk. Kappale	Paino kg/100 kpl	Tuoteno	Tuoteno Snro
7ZE	50	0,700	6288790	1464411

PA Polyamidi

€/kpl

Vedonpoistin, lukittuvilla kiinnikkeillä, sopii kojerasioihin 7 GD... ja 71GD... .

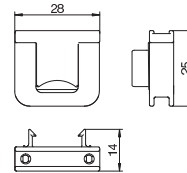

Yläosa

Tyyppi	Väri	Pinta	Pituus mm	Pakk. m	Paino kg/100 m	Tuoteno
GA-OTRW	puhtaanvalkoinen	—	2000	2	38,300	6279720
GA-OTEL	—	eloksoitu	2000	2	38,300	6279723

Al Alumiini
EL eloksoitu

€/m

Kansi alumiinia johtokanaville Rapid GA ja ISS pistorasiapylväille 76,5 mm:n kansiaukolla. Kannen luja kiinnittyminen ja potentiaalin taseus kannen kanavan / pylvään alaosan välillä on varmistettu kansikiinnikkeillä tyyppi RKV3V. Kaikissa toimituspituuksissa (2000mm) on 6 esiasennettua kansikiinnitettä.

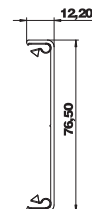

Kiinnike, kannen potentiaalintasaukseen

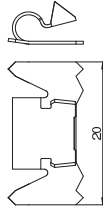

Tyyppi

RKV3V

Si Teräs

Kansikiinnike kannen ja kanavan mekaaniseen kiinnitykseen ja potentiaalin tasaukseen. Sopii sarjojen Rapid 45, Rapid 80 ja ISS kansille.

Pakk. Kappale	Paino kg/100 kpl	Tuotenro	Tuoteno Snro
20	0,085	6288700	1464407

€/kpl

Ulkokulma, kanavan sivumitta 90 mm

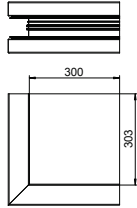

Tyyppi

GA-DA90210EL

GA-DA90210RW

Al Alumiini

EL eloksoitu

Ulkokulma sopii suoraan seinäasennukseen.

Väri	Pinta	Pakk. Kappale	Paino kg/100 kpl	Tuotenro
—	eloksoitu	1	291,000	6279613
puhtaan- valkoinen	—	1	291,000	6279610

€/kpl

Ulkokulman kansi

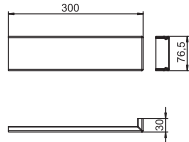

Tyyppi

GA-OTARW

GA-OTAEL

Al Alumiini

EL eloksoitu

Ulkokulman kansi Rapid 80 GA ulkokulmalle.

Väri	Pinta	Pakk. Kappale	Paino kg/100 kpl	Tuotenro
puhtaan- valkoinen	—	1	12,900	6279725
—	eloksoitu	1	12,900	6279727

€/kpl

Tasokulma, kanavan sivumitta 90 mm

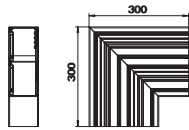

Tyyppi

GA-DF90210EL

GA-DF90210RW

Al Alumiini

EL eloksoitu

Tasokulma Rapid 80 -sarjan alumiinisten johtokanavien GA suunnanvaihtoon.

Väri	Pinta	Pakk. Kappale	Paino kg/100 kpl	Tuotenro
—	eloksoitu	1	184,800	6279623
puhtaan- valkoinen	—	1	184,800	6279620

€/kpl

Tasokulman kansi

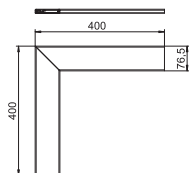

Tyyppi

GA-OTFRW

GA-OTFEL

Al Alumiini

EL eloksoitu

Tasokulman kansi Rapid 80 GA kulmakappaleelle.

Väri	Pinta	Pakk. Kappale	Paino kg/100 kpl	Tuotenro
puhtaan- valkoinen	—	1	28,600	6279734
—	eloksoitu	1	28,600	6279736

€/kpl

Sisäkulma, kanavan sivumitta 90 mm

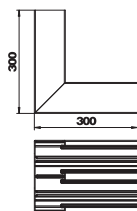

Tyyppi

GA-DI90210EL

GA-DI90210RW

Al Alumiini

EL eloksoitu

Sisäkulma Rapid 80 -sarjan alumiinisten johtokanavien GA suunnanvaihtoon.

Väri	Pinta	Pakk. Kappale	Paino kg/100 kpl	Tuotenro
—	eloksoitu	1	237,200	6279643
puhtaan- valkoinen	—	1	237,200	6279640

€/kpl

T-kappale, kanavan sivumitta 90 mm

Tyyppi	Väri	Pinta	Mitta a mm	Pakk. Kappale	Paino kg/100 kpl	Tuoteno
GA-DT90210EL	—	elokoitu	45	1	177,400	6279663
GA-DT90210RW	puhtaan- valkoinen	—	45	1	177,400	6279660

Al Alumiini
EL elokoitu

€/kpl

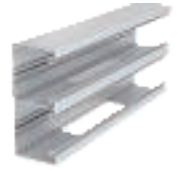
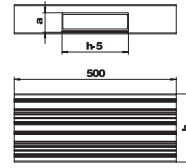

T-kappale Rapid 80 alumiinisten johtokanavien GA suunnanvaihtoon.

Päätykappale, kanavan sivumitta 90 mm

Tyyppi	Väri	Pinta	Pakk. Kappale	Paino kg/100 kpl	Tuoteno
GA-E90210EL	—	elokoitu	1	18,800	6279673
GA-E90210RW	puhtaan- valkoinen	—	1	18,800	6279670

Al Alumiini
EL elokoitu

€/kpl

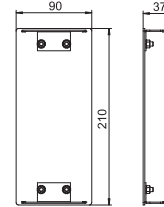

Päätykappale Rapid 80 -sarjan alumiinisten johtokanavien GA sulkemiseen.

Väliseinä, kanavan sivumitta 70 mm

Tyyppi	Pituus mm	Sopii kanavan sivumitalle	Pakk. m	Paino kg/100 m	Tuoteno
GA-TW70	2000	70	2	51,500	6279711

St Teräs

€/m

Väliseinä kanavien jakamiseen eri jännitteiden mukaan Rapid 80 alumiinisille johtokanaville GA ja pistorasiapylväille ISS.

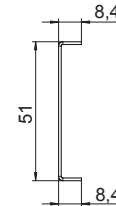

Väliseinä, kanavan sivumitta 90 mm

Tyyppi	Pituus mm	Sopii kanavan sivumitalle	Pakk. m	Paino kg/100 m	Tuoteno
GA-TW90	2000	90	2	67,300	6279714

St Teräs

€/m

Väliseinä kanavien jakamiseen eri jännitteiden mukaan Rapid 80 alumiinisille johtokanaville GA.

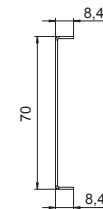

Kaapeliyhjain

Tyyppi	Pakk. Kappale	Paino kg/100 kpl	Tuoteno	Tuoteno Snro
KL80A	20	0,680	6288640	1464398

PA Polyamidi

€/kpl

Kaapeliyhjain kaapelien varmaan tukemiseen ja väliseinän kiinnittämiseen johtokanaviin Rapid 80 GK, GS ja GA sekä in ISS pistorasiapylväisiin kansiaukolla 76,5 mm.



Maadoitusliitin

Tyyppi	Pakk. Kappale	Paino kg/100 kpl	Tuoteno	Tuoteno Snro
8AWR	10	0,641	6288704	1464409

St Teräs

€/kpl

G sinkitty DIN EN 12329 2,5-10 µm

Maadoitusliitin teräksisten ja alumiinisten johtokanavien ja pistorasiapylväiden liittämiseen suojajärjestelmään.

Kiinnitysalue : 2 x 1,5 - 4 mm²

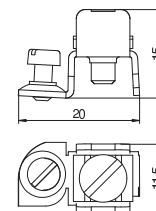

Design johtokanava

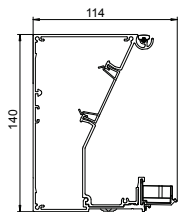

Tyyppi	Väri	Pinta	Pituus mm	Pakk. m	Paino kg/100 m	Tuoteno
GAD UEL	—	elokoitu	2000	2	292,750	6115775
Al	Alumiini					€/m
EL	elokoitu					

Koristepinnoitettu GAD-johtokanava suljettavalla kannella. 45 mm kansiaukko Modul 45 -sarjan kytkimien ja pistorasioiden sekä vastaavien sarjan Rapid 45 muovisten ja alumiinisten kansien kiinnittämiseen. Kanava viimeistellään muotoiluilla kansilla "Swing", "Soft" tai "Style". Kansikiinnikkeet GAD OTA ovat välttämättömät ja ne pitää mitoittaa kanavalinjalle enimmäisvälillä 50 cm. Kanavan kansien väliin pitää asentaa välikappale GAD OTD. 45 mm kansiaukko on toimitettaessa suljettu mustalla kanavan kannella.

Kanavan kansi Swing, Design johtokanavalle

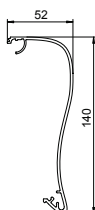

Tyyppi	Väri	Pinta	Pituus mm	Pakk. Kappale	Paino kg/100 kpl	Tuoteno
OT GAD Swing EL	—	elokoitu	1000	1	126,100	6115825
Al	Alumiini					€/kpl
EL	elokoitu					

Kanavan kansi design johtokanavalle. Muotoiltu malli "Swing" kansiaukon ja kytkimien ja pistorasioiden täydelliseen peittämiseen. Kansikiinnikkeet GAD OTA ovat välttämättömät ja ne pitää mitoittaa kanavalinjalle enimmäisvälillä 50 cm. Kanavan kansien väliin pitää asentaa välikappale GAD OTD.

Kanavan kansi Soft, Design johtokanavalle

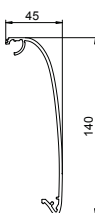

Tyyppi	Väri	Pinta	Pituus mm	Pakk. Kappale	Paino kg/100 kpl	Tuoteno
OT GAD Soft EL	—	elokoitu	1000	1	124,900	6115835
Al	Alumiini					€/kpl
EL	elokoitu					

Kanavan kansi design johtokanavalle. Muotoiltu malli "Soft" kansiaukon ja kytkimien ja pistorasioiden täydelliseen peittämiseen. Kansikiinnikkeet GAD OTA ovat välttämättömät ja ne pitää mitoittaa kanavalinjalle enimmäisvälillä 50 cm. Kanavan kansien väliin pitää asentaa välikappale GAD OTD.

Kanavan kansi Style, Design johtokanavalle

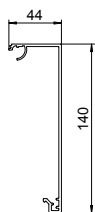

Tyyppi	Väri	Pinta	Pituus mm	Pakk. Kappale	Paino kg/100 kpl	Tuoteno
OT GAD Style EL	—	elokoitu	1000	1	125,000	6115845
Al	Alumiini					€/kpl
EL	elokoitu					

Kanavan kansi design johtokanavalle. Muotoiltu malli "Style" kansiaukon ja kytkimien ja pistorasioiden täydelliseen peittämiseen. Kansikiinnikkeet GAD OTA ovat välttämättömät ja ne pitää mitoittaa kanavalinjalle enimmäisvälillä 50 cm. Kanavan kansien väliin pitää asentaa välikappale GAD OTD.

Ulkokulma, GAD-johtokanava

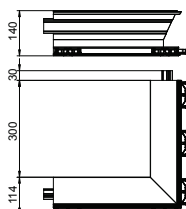

Tyyppi	Väri	Pinta	Pituus mm	Pakk. Kappale	Paino kg/100 kpl	Tuoteno
GAD AEL	—	elokoitu	2000	1	233,000	6115789
Al	Alumiini					€/kpl
EL	elokoitu					

Ulkokulma sarjan GAD koristepinnoitetuille johtokanaville. 45 mm kansiaukko Modul 45 -sarjan kytkimien ja pistorasioiden sekä vastaavien sarjan Rapid 45 muovisten ja alumiinisten kansien kiinnittämiseen. Kulmakappaleelle voidaan käyttää kansia, mallit "Swing", "Soft" tai "Style". Kansikiinnikkeet GAD OTA ovat välttämättömät. Kanavan kansien väliin pitää asentaa välikappale GAD OTD.

Ulkokulman kansi Swing

Tyyppi	Väri	Pinta	Pituus mm	Pakk. Kappale	Paino kg/100 kpl	Tuotenumero
OT A Swing EL	—	eloksoitu	—	1	105,900	6115851
Al	Alumiini					€/kpl
EL	eloksoitu					

Kanavan kansi sarjan GAD muotoillun johtokanavan ulkokulmalle. Muotoiltu malli "Swing" kansiaukon ja kytkimien ja pistorasioiden täydelliseen peittämiseen.

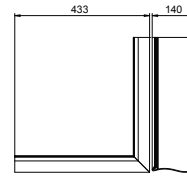

Ulkokulman kansi Soft

Tyyppi	Väri	Pinta	Pituus mm	Pakk. Kappale	Paino kg/100 kpl	Tuotenumero
OT A Soft EL	—	eloksoitu	—	1	104,600	6115855
Al	Alumiini					€/kpl
EL	eloksoitu					

Kanavan kansi sarjan GAD muotoillun johtokanavan ulkokulmalle. Muotoiltu malli "Soft" kansiaukon ja kytkimien ja pistorasioiden täydelliseen peittämiseen.

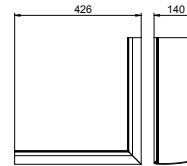

Ulkokulman kansi Style

Tyyppi	Väri	Pinta	Pituus mm	Pakk. Kappale	Paino kg/100 kpl	Tuotenumero
OT A Style EL	—	eloksoitu	—	1	104,300	6115865
Al	Alumiini					€/kpl
EL	eloksoitu					

Kanavan kansi sarjan GAD muotoillun johtokanavan ulkokulmalle. Muotoiltu malli "Style" kansiaukon ja kytkimien ja pistorasioiden täydelliseen peittämiseen.

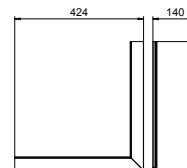

Sisäkulma, muotoiltu kanava

Tyyppi	Väri	Pinta	Pituus mm	Pakk. Kappale	Paino kg/100 kpl	Tuotenumero
GAD IEL	—	eloksoitu	—	1	183,000	6115795
Al	Alumiini					€/kpl
EL	eloksoitu					

Sisäkulma sarjan GAD johtokanavalle. 45 mm:n kansiaukko Modul 45 -sarjan kytkimien ja pistorasioiden sekä vastaavien sarjan Rapid 45 muovisten ja alumiinisten kansiin kiinnittämiseen. Kulmakappaleelle voidaan käyttää kansiä, mallit "Swing", "Soft" tai "Style". Kansikiinnikkeet GAD OTA ovat välttämättömät. Kanavan kansiin väliin pitää asentaa välikappale GAD OTD.

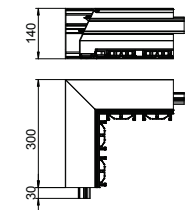

Sisäkulman kansi Swing

Tyyppi	Väri	Pinta	Pituus mm	Pakk. Kappale	Paino kg/100 kpl	Tuotenumero
OT I Swing EL	—	eloksoitu	—	1	45,500	6115875
Al	Alumiini					€/kpl
EL	eloksoitu					

Kanavan kansi sarjan GAD muotoillun johtokanavan sisäkulmalle. Muotoiltu malli "Swing" kansiaukon ja kytkimien ja pistorasioiden täydelliseen peittämiseen.

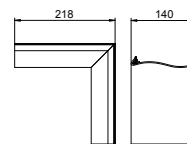

Sisäkulman kansi Soft

Tyyppi	Väri	Pinta	Pituus mm	Pakk. Kappale	Paino kg/100 kpl	Tuotenumero
OT I Soft EL	—	eloksoitu	—	1	46,200	6115885
Al	Alumiini					€/kpl
EL	eloksoitu					

Kanavan kansi sarjan GAD muotoillun johtokanavan sisäkulmalle. Muotoiltu malli "Soft" kansiaukon ja kytkimien ja pistorasioiden täydelliseen peittämiseen.

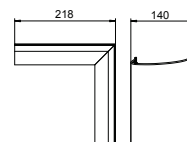

Sisäkulman kansi Style

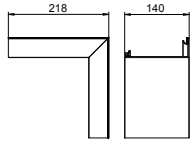

Tyyppi	Väri	Pinta	Pituus mm	Pakk. Kappale	Paino kg/100 kpl	Tuotenro
OT I Style EL	—	eloksoitu	—	1	45,500	6115895
Al	Alumiini					€/kpl
EL	eloksoitu					

Kanavan kansi sarjan GAD koristeinnoitetun johtokanavan sisäkulmalle. Muotoiltu malli "Style" kansiaukon ja kytkimien ja pistorasioiden täydelliseen peittämiseen.

Päätäkappale Swing, vasen

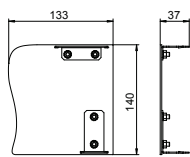

Tyyppi	Väri	Pinta	Pakk. Kappale	Paino kg/100 kpl	Tuotenro
GAD EL Swing EL	—	eloksoitu	1	16,100	6115915
Al	Alumiini				€/kpl
EL	eloksoitu				

Päätäkappale sarjan GAD johtokanaville. Muotoiltu malli "Swing" Päätäkappaletta voidaan käyttää vain vasemmanpuoleisessa päässä.

Päätäkappale Swing, oikea

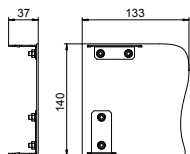

Tyyppi	Väri	Pinta	Pakk. Kappale	Paino kg/100 kpl	Tuotenro
GAD ER Swing EL	—	eloksoitu	1	16,100	6115925
Al	Alumiini				€/kpl
EL	eloksoitu				

Päätäkappale sarjan GAD johtokanaville. Muotoiltu malli "Swing" Päätäkappaletta voidaan käyttää vain oikeanpuoleisessa päässä.

Päätäkappale Soft, vasen

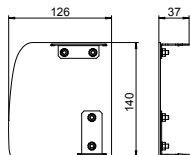

Tyyppi	Väri	Pinta	Pakk. Kappale	Paino kg/100 kpl	Tuotenro
GAD EL Soft EL	—	eloksoitu	1	15,600	6115935
Al	Alumiini				€/kpl
EL	eloksoitu				

Päätäkappale sarjan GAD johtokanaville. Muotoiltu malli "Soft" Päätäkappaletta voidaan käyttää vain vasemmanpuoleisessa päässä.

Päätäkappale Soft, oikea

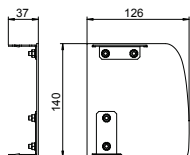

Tyyppi	Väri	Pinta	Pakk. Kappale	Paino kg/100 kpl	Tuotenro
GAD ER Soft EL	—	eloksoitu	1	15,600	6115945
Al	Alumiini				€/kpl
EL	eloksoitu				

Päätäkappale sarjan GAD johtokanaville. Muotoiltu malli "Soft" Päätäkappaletta voidaan käyttää vain oikeanpuoleisessa päässä.

Päätäkappale Style, vasen

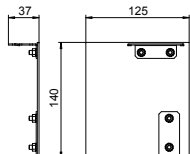

Tyyppi	Väri	Pinta	Pakk. Kappale	Paino kg/100 kpl	Tuotenro
GAD EL Style EL	—	eloksoitu	1	16,200	6115955
Al	Alumiini				€/kpl
EL	eloksoitu				

Päätäkappale sarjan GAD johtokanaville. Muotoiltu malli "Style" Päätäkappaletta voidaan käyttää vain vasemmanpuoleisessa päässä.

Päätykappale Style, oikea

Tyyppi	Väri Pinta	Pakk. Kappale	Paino kg/100 kpl	Tuotenro
GAD ER Style EL	— eloksoitu	1	16,200	6115965
Al	Alumiini			€/kpl
EL	eloksoitu			

Päätykappale sarjan GAD johtokanaville. Muotoitu malli "Style" Päätykappaletta voidaan käyttää vain oikeanpuoleisessa päässä.

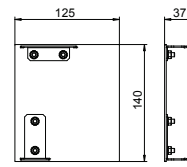

Kansikiinnike

Tyyppi	Väri	Pakk. Kappale	Paino kg/100 kpl	Tuotenro
GAD OTA	grafiitinmusta	5	0,600	6115975
PA	Polyamidi			€/kpl

Kansikiinnike asennettavaksi GAD-sarjan muotoiltuihin johtokanaviin ja kulmakappaleisiin. Kansikiinnike voidaan työntää kanavan uraan ja se kiinnittää kanavan kannen ja pitää sen halutulla etäisyydellä. Sitä käytetään myös johtonippujen ulostuonnissa ja sitä voidaan siirtää pituussuunnassa. Kansikiinnikkeiden 50 cm:n enimmäisväliä pitää noudattaa.

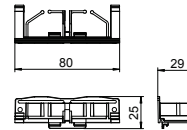

Korotuskappale

Tyyppi	Väri	Pakk. Kappale	Paino kg/100 kpl	Tuotenro
GAD OTD RW	puhtaan- valkoinen	10	0,008	6115980
GAD OTD LGR	vaalean- harmaa	10	0,008	6115982
GAD OTD SW	grafiitinmusta	10	0,008	6115985
PA	Polyamidi			€/kpl

Välikappale GAD-sarjan johtokanavan kansien väliin. Välikappale varmistaa kanavan kansien välisen vähimmäisetäisyyden noudattamisen.

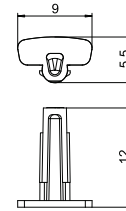

Tukikappale

Tyyppi	Väri	Pakk. Kappale	Paino kg/100 kpl	Tuotenro
GAD SB	—	10	2,000	6115995
St	Teräs			€/kpl

Tukikappale sarjan GAD-johtokanavan kansiaukon tukemiseen. Tukikappale sijoitetaan kanavaan ja se tukee kannen kiinnitystä ja varmistaa asennuskalusteet.

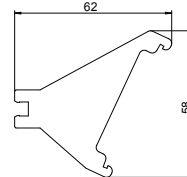

Jatkokappale GSV

Tyyppi	Pakk. Kappale	Paino kg/100 kpl	Tuotenro	Tuotenro Snro
GEK-AKU45	10	0,135	6116752	1464517
St	Teräs			€/kpl

Jatkokappaleet uratappeina kanavien suoraan liittämiseen ilman jatkosuoja. Sopii Rapid 45- ja Rapid 80 -sarjan alumiinisille johtokanaville sekä GAD-johtokanavalle.

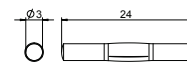

Maadoitusliitin

Tyyppi	Pakk. Kappale	Paino kg/100 kpl	Tuotenro	Tuotenro Snro
8AWR	10	0,641	6288704	1464409
St	Teräs			€/kpl

Maadoitusliitin teräksisten ja alumiinisten johtokanavien ja pistorasiapylväiden liittämiseen suojajärjestelmään.
Kiinnitysalue : 2 x 1,5 - 4 mm²

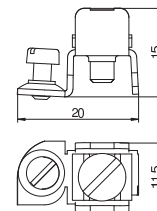

Väliseinä

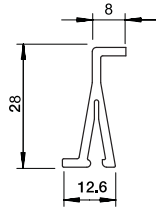

Tyyppi	Väri	Pituus mm	Pakk. m	Paino kg/100 m	Tuotenro	Tuotenro Snro
2371 40	vaalean- harmaa	2000	60	13,500	6023096	1418144

PVC Polyvinyylikloridi

€/m

Väliseinä asennuskanavien WDK ja pistorasiapylväiden ISS jakamiseen eri jännitteiden mukaan, kanavan sivumitta 40 mm.





Lisätarvikkeet Johtokanavat



Johtokanavien asennustarvikkeet

	Kansi, läpinäkyvä, taustavalolle	402
	Seinäkiinnikkeet asennustarvikkeineen	402
	Läpivientikaulukset	405
	Äänieristystarvikkeet	411



Kansi Rapid 80, PC, kirkas, sisältä uritettu

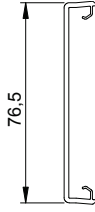

Tyyppi	Väri	Pituus mm	Pakk. m	Paino kg/100 m	Tuotenro
GK-OTKKPI	läpinäkyvä	2000	16	21,800	6278790
PC Polykarbonaatti					€/m

Kanavan kansi johtokanaville Rapid 80 GK (PVC), GS (teräs), GA (alumiini) ja ISS pistorasia-pylväille kansiaukolla 76,5 mm. Kansi GK-OTKKP on valmistettu kirrkaasta, läpinäkyvästä PC-materiaalista ja sen sisäpuoli on uritettu (pitkittäisurat). Näin se soveltuu valaisimien liittämiseen kanaviin tai pistorasiapylväisiin. Toimituspituus on 2000 mm.

Kansi Rapid 80, opaali, sileä

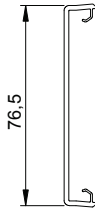

Tyyppi	Väri	Pituus mm	Pakk. m	Paino kg/100 m	Tuotenro
GK-OTGO	läpinäkyvä	2000	16	21,800	6278690
PC Polykarbonaatti					€/m

Kanavan kansi johtokanaville Rapid 80 GK (PVC), GS (teräs), GA (alumiini) ja ISS pistorasia-pylväille kansiaukolla 76,5 mm. Kansi GK-OTGO on valmistettu valoa läpäisevästä, maitomaisesta (hiotun lasin näköinen) PC-materiaalista ja se soveltuu näin valaisimien liittämiseen kanaviin tai pistorasiapylväisiin. Toimituspituus on 2000 mm.

Seinäkiinnikkeet

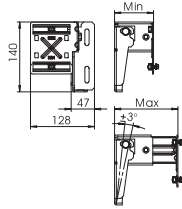

Tyyppi	Mal- li	Pakk. Kappale	Paino kg/100 kpl	Tuotenro	Tuotenro Snro
BKN50 80	53-83 mm	1	50,000	6288001	1418891
BKN75 125	78-127 mm	1	57,000	6288003	1418893
BKN120 205	120-205 mm	1	68,000	6288005	1418895
BKN200 350	198-351 mm	1	89,000	6288007	1418897
St Teräs					€/kpl

FS kuumasinkitystä ohutlevystä DIN EN 10327 ~ 20 µm

Seinäkiinnike johtokanavien kiinnitykseen ja peitesäleiden asennukseen. Kiinnike sopii kaikkiin johtokanaviin 80 ja 110 mm:n kansiaukolla, GS-, GEK-A- ja GK- kanaviin kiinnitysosana KS - kanssa.

Seinäkiinnikkeen kiinnitysosa GK, kanavan pohjamitta 110 mm

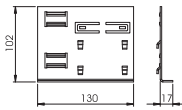

Tyyppi	kanavamitoille	Pakk. Kappale	Paino kg/100 kpl	Tuotenro	Tuotenro Snro
KS70110	70x110 mm	15	22,000	6279802	1418842
St Teräs					€/kpl

FS kuumasinkitystä ohutlevystä DIN EN 10327 ~ 20 µm

Seinäkiinnikkeen kiinnitysosa GK70110- johtokanavan asennukseen seinäkiinnikkeisiin.

Seinäkiinnikkeen kiinnitysosa GK, kanavan pohjamitta 130 mm

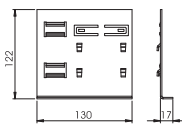

Tyyppi	kanavamitoille	Pakk. Kappale	Paino kg/100 kpl	Tuotenro	Tuotenro Snro
KS70130	70x130 mm	10	26,100	6279804	1418844
St Teräs					€/kpl

FS kuumasinkitystä ohutlevystä DIN EN 10327 ~ 20 µm

Seinäkiinnikkeen kiinnitysosa GK70130- johtokanavan asennukseen seinäkiinnikkeisiin.

Seinäkiinnikkeen kiinnitysosa GK, kanavan pohjamitta 170 mm

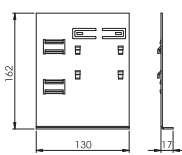

Tyyppi	kanavamitoille	Pakk. Kappale	Paino kg/100 kpl	Tuotenro	Tuotenro Snro
KS70170	70x170 mm	10	34,300	6279806	1418846
St Teräs					€/kpl

FS kuumasinkitystä ohutlevystä DIN EN 10327 ~ 20 µm

Seinäkiinnikkeen kiinnitysosa GK70170- johtokanavan asennukseen seinäkiinnikkeisiin.

Kiinnityskappale kanavan pohjmitalle 170 mm

Tyyppi	Mitta h mm	Pakk. Kappale	Paino kg/100 kpl	Tuotenro
KSP170	152	1	23,500	6279810

St Teräs

FS kuumasinkitystä ohutlevystä DIN EN 10327 ~ 20 µm

Kiinnityskappale seinäkiinnikkeille BKN 170mm johtokanavien asennukseen.

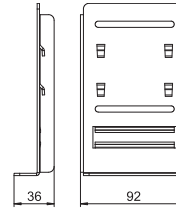

Kiinnityskappale kanavan pohjmitalle 210 mm

Tyyppi	Mitta h mm	Pakk. Kappale	Paino kg/100 kpl	Tuotenro
KSP210	192	1	31,900	6279812

St Teräs

FS kuumasinkitystä ohutlevystä DIN EN 10327 ~ 20 µm

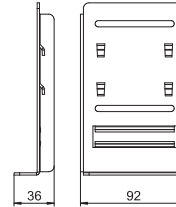
Kiinnityskappale seinäkiinnikkeille BKN 210mm johtokanavien asennukseen.

Säleen kiinnityskappale, vaakasuora

Tyyppi	Pituus mm	Säleiden lukumäärä	Pakk. Kappale	Paino kg/100 kpl	Tuotenro	Tuotenro Snro
PV N3 50H	50	2	1	0,730	6288100	1464357
PV N3 75H	75	3	1	1,080	6288102	1464358
PV N3 100H	100	4	1	1,430	6288104	1464359
PV N3 125H	125	5	1	1,800	6288106	1464360
PV N3 150H	150	6	1	2,130	6288108	1464361
PV N3 175H	175	7	1	2,470	6288110	1464362
PV N3 200H	200	8	1	2,830	6288112	1464363
PV N3 225H	225	9	1	3,170	6288114	1464364
PV N3 250H	250	10	1	3,540	6288116	1464365
PV N3 275H	275	11	1	3,900	6288118	1464366
PV N3 300H	300	12	1	4,300	6288120	1464367

€/kpl

Vaakasuora peitesälepidin ohjauksella peitesäleiden kiinnittämiseen seinäkiinnikkeisiin BKN. Peitesälepidin kiinnitetään kiinnitysjousella SP3 kiinnikkeeseen.

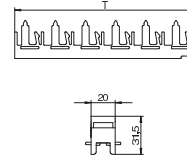

Kiinnitysjousi

Tyyppi	Pakk. Kappale	Paino kg/100 kpl	Tuotenro	Tuotenro Snro
SP3	10	0,260	6279800	1464269

St Teräs

FS kuumasinkitystä ohutlevystä DIN EN 10327 ~ 20 µm

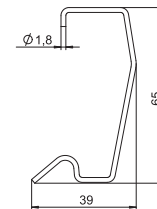
Kiinnitysjousi säleiden kiinnittämiseen seinäkiinnikkeeseen.



Kiinnityskappale, kanavan sivumitta 70 mm

Tyyppi	kanavamitoille	Mitta h mm	Mitta b mm	Pakk. Kappale	Paino kg/100 kpl	Tuotenro
MVKG70130	70x130	110	68	1	38,000	6279820
MVKG70170	70x170	150	68	1	49,000	6279822
MVKG70210	70x210	190	68	1	50,000	6279824

St Teräs

FS kuumasinkitystä ohutlevystä DIN EN 10327 ~ 20 µm

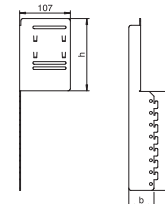
Kiinnityskappale johtokanavien asennukseen seinäkiinnikkeeseen sekä peitesäleiden pystyasennukseen. Kiinnityskappale painetaan seinäkiinnikkeeseen ja peitesälepidin PVV/N2... kiinnitetään kiinnityskappaleeseen. Ota huomioon kanavan mitat.



Kiinnityskappale, kanavan sivumitta 90 mm

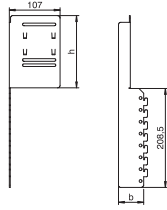

Tyyppi	kanavamitoille	Mitta		Pakk. Kappale	Paino kg/100 kpl	Tuotenro
		h mm	b mm			
MVKG90130	90x130	110	88	1	44,000	6279826
MVKG90170	90x170	150	88	1	50,000	6279828
MVKG90210	90x210	190	88	1	57,000	6279830

Si Teräs

€/kpl

FS kuumasinkitystä ohutlevystä DIN EN 10327 ~ 20 µm

Kiinnityskappale johtokanavien asennukseen seinäkiinnikkeeseen sekä peitesäleiden pystyasennukseen. Kiinnityskappale painetaan seinäkiinnikkeeseen ja peitesälepidin PVV/N2... kiinnitetään kiinnityskappaleeseen. Ota huomioon kanavan mitat.

Kiinnityskappale, pystysuora

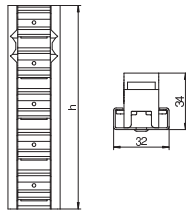

Tyyppi	Pituus mm	Säleiden lukumäärä	Pakk. Kappale	Paino kg/100 kpl	Tuotenro
PVV N2 100	100	4	1	6,000	6288030
PVV N2 125	125	5	1	7,500	6288032
PVV N2 150	150	6	1	9,000	6288034
PVV N2 475	475	19	1	28,500	6288044
PVV N2 500	500	20	1	29,600	6288084
PVV N2 600	600	24	1	36,000	6288050
PVV N2 625	625	25	1	37,500	6288052
PVV N2 700	700	28	1	43,000	6288058
PVV N2 800	800	32	1	51,200	6288090
PVV N2 875	875	35	1	52,500	6288066

€/kpl

Vaakasuora sälepidin ohjauksella säleiden kiinnittämiseen yhtenäisen säleikön asentamiseksi. Pystysuorat peitesäleet voidaan asentaa kanavan alapuolelle siten, että lattian ja säleikön väliin jää rako siivousta varten, tai ne voidaan asentaa lattiaan asti ja kiinnittää lattiakiinnikkeellä BVL. Tällä tavalla voidaan johtokanavan alapuolella olevat asennukset kuten esim. lämpöpatterit peittää. Vaihtoehtoisesti lämpöpatterit voidaan peittää yhtenäisillä teräspeltilevyillä.

Lattiakiinnike

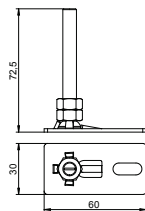

Tyyppi	Pakk. Kappale	Paino kg/100 kpl	Tuotenro
BVL	1	6,000	6288180

€/kpl

Lattiakiinnike kiinnityskappaleelle PVV/N2.

Peitesäle

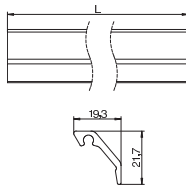

Tyyppi	Väri	Pinta	Pituus mm	Pakk. m	Paino kg/100 m	Tuotenro	Tuotenro Snro
KG2RW	puhtaan- valkoinen	—	2000	40	23,100	6287700	1464350
KG2CW	valkoinen	—	2000	40	23,100	6287701	
KG2LGR	vaalean- harmaa	—	2000	40	23,100	6287702	
KG2RW	puhtaan- valkoinen	—	3000	60	23,100	6287710	1464351
KG2CW	valkoinen	—	3000	60	23,100	6287711	
KG2LGR	vaalean- harmaa	—	3000	60	23,100	6287712	
KG2EL	—	elokoitu	3000	60	21,900	6287723	
KG2EL	—	elokoitu	2000	40	21,900	6287733	

Al Alumiini

€/m

EL elokoitu

Viistot peitesäleet johtokanavan ja seinän välisen rakoon. Peitesäleet sopivat sekä vaakasuoraan että pystysuoraan asennukseen.

Jatkokappale

Tyyppi	Väri	Pakk. Kappale	Paino kg/100 kpl	Tuoteno	Tuoteno Snro
8VS4	—	100	0,740	6287810	1464352

€/kpl



Jatkokappale peitesäleiden liittämiseen.

Läpivientikaulus PVC, 70110

Tyyppi	Väri	Mitta a mm	Mitta b mm	Pakk. Kappale	Paino kg/100 kpl	Tuoteno	Tuoteno Snro
G-KWAO70110RW	puhtaan- valkoinen	178	104	1	6,300	6274810	1418885
G-KWAO70110CW	valkoinen	178	104	1	6,300	6274811	
G-KWAO70110LGR	vaalean- harmaa	178	104	1	6,300	6274812	

ABS/ASA Akryliniiriili-butadieenistyreeni

€/kpl

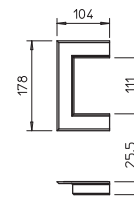

Läpivientikaulus, avoin, seinän läpivientien viimeistelyyn seinäasennuksissa.

Läpivientikaulus PVC, 90110

Tyyppi	Väri	Mitta a mm	Mitta b mm	Pakk. Kappale	Paino kg/100 kpl	Tuoteno	Tuoteno Snro
G-KWAO90110RW	puhtaan- valkoinen	178	124	1	7,100	6274910	

ABS/ASA Akryliniiriili-butadieenistyreeni

€/kpl

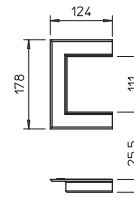

Läpivientikaulus, avoin, seinän läpivientien viimeistelyyn seinäasennuksissa.

Läpivientikaulus PVC, 70130

Tyyppi	Väri	Mitta a mm	Mitta b mm	Pakk. Kappale	Paino kg/100 kpl	Tuoteno	Tuoteno Snro
G-KWAO70130RW	puhtaan- valkoinen	198	104	1	6,500	6274820	1418886
G-KWAO70130CW	valkoinen	198	104	1	6,500	6274821	

ABS/ASA Akryliniiriili-butadieenistyreeni

€/kpl

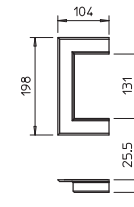

Läpivientikaulus, avoin, seinän läpivientien viimeistelyyn seinäasennuksissa.

Läpivientikaulus PVC, 90130

Tyyppi	Väri	Mitta a mm	Mitta b mm	Pakk. Kappale	Paino kg/100 kpl	Tuoteno	Tuoteno Snro
G-KWAO90130RW	puhtaan- valkoinen	198	124	1	7,300	6274920	

ABS/ASA Akryliniiriili-butadieenistyreeni

€/kpl

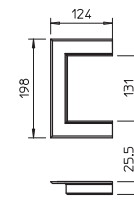

Läpivientikaulus, avoin, seinän läpivientien viimeistelyyn seinäasennuksissa.

Läpivientikaulus PVC, 70170

Tyyppi	Väri	Mitta a mm	Mitta b mm	Pakk. Kappale	Paino kg/100 kpl	Tuoteno	Tuoteno Snro
G-KWAO70170RW	puhtaan- valkoinen	238	104	1	7,100	6274830	1418884
G-KWAO70170CW	valkoinen	238	104	1	7,100	6274831	
G-KWAO70170LGR	vaalean- harmaa	238	104	1	7,100	6274832	

ABS/ASA Akryliniiriili-butadieenistyreeni

€/kpl

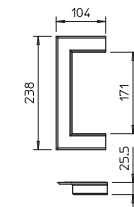

Läpivientikaulus, avoin, seinän läpivientien viimeistelyyn seinäasennuksissa.



Läpivientikaulus PVC, 90170

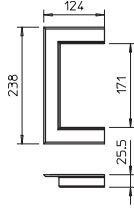

Tyyppi	Väri	Mitta a mm	Mitta b mm	Pakk. Kappale	Paino kg/100 kpl	Tuotenro
G-KWAO90170RW	puhtaan- valkoinen	238	124	1	7,500	6274930

ABS/ASA Akryliniitrili-butadieenistyreeni

€/kpl

Läpivientikaulus, avoin, seinän läpivientien viimeistelyyn seinäasennuksissa.

Läpivientikaulus PVC, 70210

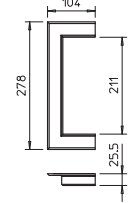

Tyyppi	Väri	Mitta a mm	Mitta b mm	Pakk. Kappale	Paino kg/100 kpl	Tuotenro
G-KWAO70210RW	puhtaan- valkoinen	278	104	1	7,500	6274840

ABS/ASA Akryliniitrili-butadieenistyreeni

€/kpl

Läpivientikaulus, avoin, seinän läpivientien viimeistelyyn seinäasennuksissa.

Läpivientikaulus PVC, 90210

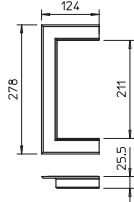

Tyyppi	Väri	Mitta a mm	Mitta b mm	Pakk. Kappale	Paino kg/100 kpl	Tuotenro
G-KWAO90210RW	puhtaan- valkoinen	278	124	1	7,800	6274940

ABS/ASA Akryliniitrili-butadieenistyreeni

€/kpl

Läpivientikaulus, avoin, seinän läpivientien viimeistelyyn seinäasennuksissa.

Läpivientikaulus PVC, 70110

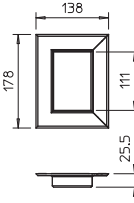

Tyyppi	Väri	Mitta a mm	Mitta b mm	Pakk. Kappale	Paino kg/100 kpl	Tuotenro Snro
G-KWAG70110RW	puhtaan- valkoinen	178	138	1	8,900	6274850 1418888

ABS/ASA Akryliniitrili-butadieenistyreeni

€/kpl

Kaulus, suljettu, seinän läpivientien viimeistelyyn seinäkiinnikeasennuksissa.

Läpivientikaulus PVC, 90110

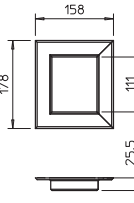

Tyyppi	Väri	Mitta a mm	Mitta b mm	Pakk. Kappale	Paino kg/100 kpl	Tuotenro
G-KWAG90110RW	puhtaan- valkoinen	178	158	1	9,600	6274950

ABS/ASA Akryliniitrili-butadieenistyreeni

€/kpl

Kaulus, suljettu, seinän läpivientien viimeistelyyn seinäkiinnikeasennuksissa.

Läpivientikaulus PVC, 70130

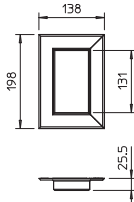

Tyyppi	Väri	Mitta a mm	Mitta b mm	Pakk. Kappale	Paino kg/100 kpl	Tuotenro Snro
G-KWAG70130RW	puhtaan- valkoinen	198	138	1	9,400	6274860 1418889

ABS/ASA Akryliniitrili-butadieenistyreeni

€/kpl

Kaulus, suljettu, seinän läpivientien viimeistelyyn seinäkiinnikeasennuksissa.

Läpivientikaulus PVC, 90130

Tyyppi	Väri	Mitta a mm	Mitta b mm	Pakk. Kappale	Paino kg/100 kpl	Tuoteno
G-KWAG90130RW	puhtaan- valkoinen	198	158	1	10,100	6274960

ABS/ASA Akryliniiriili-butadieenistyreeni

€/kpl

Kaulus, suljettu, seinän läpivientien viimeistelyyn seinäkiinnikeasennuksissa.

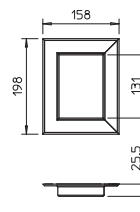

Läpivientikaulus PVC, 70170

Tyyppi	Väri	Mitta a mm	Mitta b mm	Pakk. Kappale	Paino kg/100 kpl	Tuoteno	Tuoteno Snro
G-KWAG70170RW	puhtaan- valkoinen	238	138	1	10,400	6274870	1418887

ABS/ASA Akryliniiriili-butadieenistyreeni

€/kpl

Kaulus, suljettu, seinän läpivientien viimeistelyyn seinäkiinnikeasennuksissa.

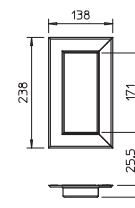

Läpivientikaulus PVC, 90170

Tyyppi	Väri	Mitta a mm	Mitta b mm	Pakk. Kappale	Paino kg/100 kpl	Tuoteno
G-KWAG90170RW	puhtaan- valkoinen	238	158	1	11,100	6274970

ABS/ASA Akryliniiriili-butadieenistyreeni

€/kpl

Kaulus, suljettu, seinän läpivientien viimeistelyyn seinäkiinnikeasennuksissa.

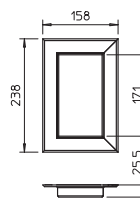

Läpivientikaulus PVC, 70210

Tyyppi	Väri	Mitta a mm	Mitta b mm	Pakk. Kappale	Paino kg/100 kpl	Tuoteno
G-KWAG70210RW	puhtaan- valkoinen	278	138	1	11,400	6274880

ABS/ASA Akryliniiriili-butadieenistyreeni

€/kpl

Kaulus, suljettu, seinän läpivientien viimeistelyyn seinäkiinnikeasennuksissa.

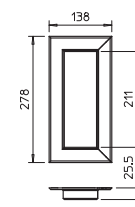

Läpivientikaulus PVC, 90210

Tyyppi	Väri	Mitta a mm	Mitta b mm	Pakk. Kappale	Paino kg/100 kpl	Tuoteno
G-KWAG90210RW	puhtaan- valkoinen	278	158	1	12,200	6274980

ABS/ASA Akryliniiriili-butadieenistyreeni

€/kpl

Kaulus, suljettu, seinän läpivientien viimeistelyyn seinäkiinnikeasennuksissa.

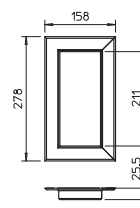

Läpivientikaulus alumiini, 70110

Tyyppi	Väri	Mitta a mm	Mitta b mm	Pakk. Kappale	Paino kg/100 kpl	Tuoteno
G-AWAO70110RW	puhtaan- valkoinen	178	104	1	10,300	6278800
G-AWAO70110CW	valkoinen	178	104	1	10,300	6278801
G-AWAO70110LGR	vaalean- harmaa	178	104	1	10,300	6278802

Al Alumiini

€/kpl

Läpivientikaulus, avoin, seinän läpivientien viimeistelyyn seinäasennuksissa.

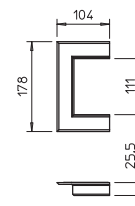

Läpivientikaulus alumiini, 90110

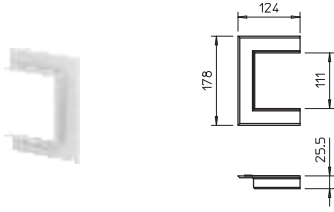

Tyyppi	Väri	Mitta a mm	Mitta b mm	Pakk. Kappale	Paino kg/100 kpl	Tuotenro
G-AWAO90110RW	puhtaan- valkoinen	178	124	1	11,600	6278880
G-AWAO90110CW	valkoinen	178	124	1	11,600	6278881
G-AWAO90110LGR	vaalean- harmaa	178	124	1	11,600	6278882

Al Alumiini

€/kpl

Läpivientikaulus, avoin, seinän läpivientien viimeistelyyn seinäasennuksissa.

Läpivientikaulus alumiini, 70130

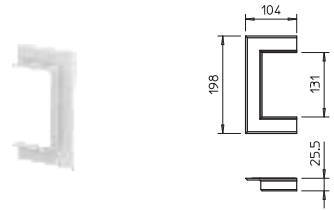

Tyyppi	Väri	Mitta a mm	Mitta b mm	Pakk. Kappale	Paino kg/100 kpl	Tuotenro
G-AWAO70130RW	puhtaan- valkoinen	198	104	1	10,900	6278810
G-AWAO70130CW	valkoinen	198	104	1	10,900	6278811
G-AWAO70130LGR	vaalean- harmaa	198	104	1	10,900	6278812

Al Alumiini

€/kpl

Läpivientikaulus, avoin, seinän läpivientien viimeistelyyn seinäasennuksissa.

Läpivientikaulus alumiini, 90130

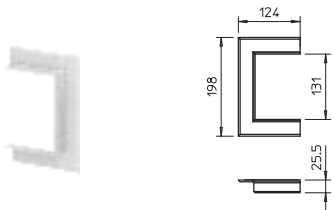

Tyyppi	Väri	Mitta a mm	Mitta b mm	Pakk. Kappale	Paino kg/100 kpl	Tuotenro
G-AWAO90130RW	puhtaan- valkoinen	198	124	1	12,300	6278890
G-AWAO90130CW	valkoinen	198	124	1	12,300	6278891
G-AWAO90130LGR	vaalean- harmaa	198	124	1	12,300	6278892

Al Alumiini

€/kpl

Läpivientikaulus, avoin, seinän läpivientien viimeistelyyn seinäasennuksissa.

Läpivientikaulus alumiini, 70170

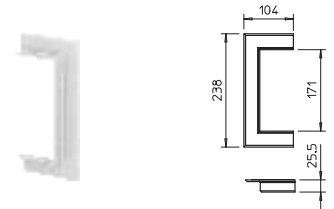

Tyyppi	Väri	Mitta a mm	Mitta b mm	Pakk. Kappale	Paino kg/100 kpl	Tuotenro
G-AWAO70170RW	puhtaan- valkoinen	238	104	1	12,300	6278820
G-AWAO70170CW	valkoinen	238	104	1	12,300	6278821
G-AWAO70170LGR	vaalean- harmaa	238	104	1	12,300	6278822

Al Alumiini

€/kpl

Läpivientikaulus, avoin, seinän läpivientien viimeistelyyn seinäasennuksissa.

Läpivientikaulus alumiini, 90170

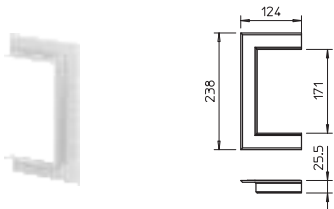

Tyyppi	Väri	Mitta a mm	Mitta b mm	Pakk. Kappale	Paino kg/100 kpl	Tuotenro
G-AWAO90170RW	puhtaan- valkoinen	238	124	1	13,600	6279000
G-AWAO90170CW	valkoinen	238	124	1	13,600	6279001
G-AWAO90170LGR	vaalean- harmaa	238	124	1	13,600	6279002

Al Alumiini

€/kpl

Läpivientikaulus, avoin, seinän läpivientien viimeistelyyn seinäasennuksissa.

Läpivientikaulus alumiini, 70210

Tyyppi	Väri	Mitta a mm	Mitta b mm	Pakk. Kappale	Paino kg/100 kpl	Tuoteno
G-AWAO70210RW	puhtaan- valkoinen	278	104	1	13,600	6278830
G-AWAO70210LGR	vaalean- harmaa	278	104	1	13,600	6278832
G-AWAO70210CW	valkoinen	278	104	1	13,600	6278831

Al Alumiini

€/kpl

Läpivientikaulus, avoin, seinän läpivientien viimeistelyyn seinäasennuksissa.

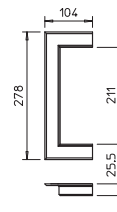

Läpivientikaulus alumiini, 90210

Tyyppi	Väri	Mitta a mm	Mitta b mm	Pakk. Kappale	Paino kg/100 kpl	Tuoteno
G-AWAO90210RW	puhtaan- valkoinen	278	124	1	14,900	6279010
G-AWAO90210CW	valkoinen	278	124	1	14,900	6279011
G-AWAO90210LGR	vaalean- harmaa	278	124	1	14,900	6279012

Al Alumiini

€/kpl

Läpivientikaulus, avoin, seinän läpivientien viimeistelyyn seinäasennuksissa.

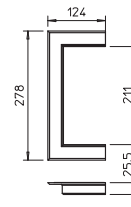

Läpivientikaulus alumiini, 70110

Tyyppi	Väri	Mitta a mm	Mitta b mm	Pakk. Kappale	Paino kg/100 kpl	Tuoteno	Tuoteno Snro
G-AWAG70110RW	puhtaan- valkoinen	178	138	1	16,000	6278840	1418899
G-AWAG70110CW	valkoinen	178	138	1	16,000	6278841	
G-AWAG70110LGR	vaalean- harmaa	178	138	1	16,000	6278842	

Al Alumiini

€/kpl

Kaulus, suljettu, seinän läpivientien viimeistelyyn seinäkiinnikeasennuksissa. Soveltuu vastaavilla mitoilla myös pistorasiapylväiden ISS läpivientikaulukseksi.

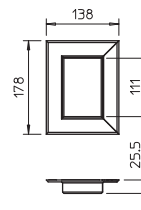

Läpivientikaulus alumiini, 90110

Tyyppi	Väri	Mitta a mm	Mitta b mm	Pakk. Kappale	Paino kg/100 kpl	Tuoteno
G-AWAG90110RW	puhtaan- valkoinen	178	158	1	17,400	6279020
G-AWAG90110CW	valkoinen	178	158	1	17,400	6279021
G-AWAG90110LGR	vaalean- harmaa	178	158	1	17,400	6279022

Al Alumiini

€/kpl

Kaulus, suljettu, seinän läpivientien viimeistelyyn seinäkiinnikeasennuksissa. Soveltuu vastaavilla mitoilla myös pistorasiapylväiden ISS läpivientikaulukseksi.

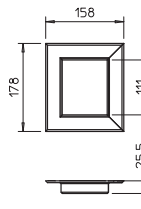

Läpivientikaulus alumiini, 70130

Tyyppi	Väri	Mitta a mm	Mitta b mm	Pakk. Kappale	Paino kg/100 kpl	Tuoteno	Tuoteno Snro
G-AWAG70130RW	puhtaan- valkoinen	198	138	1	17,300	6278850	1418875
G-AWAG70130CW	valkoinen	198	138	1	17,300	6278851	
G-AWAG70130LGR	vaalean- harmaa	198	138	1	17,300	6278852	

Al Alumiini

€/kpl

Kaulus, suljettu, seinän läpivientien viimeistelyyn seinäkiinnikeasennuksissa. Soveltuu vastaavilla mitoilla myös pistorasiapylväiden ISS läpivientikaulukseksi.

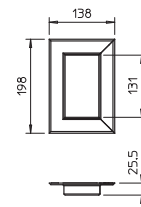

Läpivientikaulus alumiini, 90130

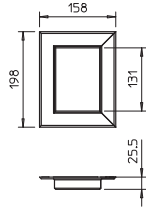

Tyyppi	Väri	Mitta a mm	Mitta b mm	Pakk. Kappale	Paino kg/100 kpl	Tuotenro
G-AWAG90130RW	puhtaanvalkoinen	198	158	1	18,700	6279030
G-AWAG90130CW	valkoinen	198	158	1	18,700	6279031
G-AWAG90130LGR	vaaleanharmaa	198	158	1	18,700	6279032

Al Alumiini

€/kpl

Kaulus, suljettu, seinän läpivientien viimeistelyyn seinäkiinnikeasennuksissa. Soveltuu vastaavilla mitoilla myös pistorasiapylväiden ISS läpivientikaulukseksi.

Läpivientikaulus alumiini, 70170

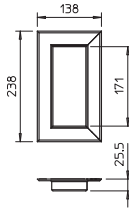

Tyyppi	Väri	Mitta a mm	Mitta b mm	Pakk. Kappale	Paino kg/100 kpl	Tuotenro
G-AWAG70170RW	puhtaanvalkoinen	238	138	1	20,000	6278860
G-AWAG70170CW	valkoinen	238	138	1	20,000	6278861
G-AWAG70170LGR	vaaleanharmaa	238	138	1	20,000	6278862

Al Alumiini

€/kpl

Kaulus, suljettu, seinän läpivientien viimeistelyyn seinäkiinnikeasennuksissa. Soveltuu vastaavilla mitoilla myös pistorasiapylväiden ISS läpivientikaulukseksi.

Läpivientikaulus alumiini, 90170

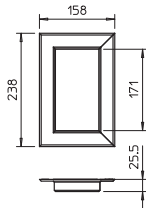

Tyyppi	Väri	Mitta a mm	Mitta b mm	Pakk. Kappale	Paino kg/100 kpl	Tuotenro
G-AWAG90170RW	puhtaanvalkoinen	238	158	1	21,300	6279040
G-AWAG90170CW	valkoinen	238	158	1	21,300	6279041
G-AWAG90170LGR	vaaleanharmaa	238	158	1	21,300	6279042

Al Alumiini

€/kpl

Kaulus, suljettu, seinän läpivientien viimeistelyyn seinäkiinnikeasennuksissa. Soveltuu vastaavilla mitoilla myös pistorasiapylväiden ISS läpivientikaulukseksi.

Läpivientikaulus alumiini, 70210

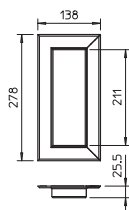

Tyyppi	Väri	Mitta a mm	Mitta b mm	Pakk. Kappale	Paino kg/100 kpl	Tuotenro
G-AWAG70210RW	puhtaanvalkoinen	278	138	1	22,600	6278870
G-AWAG70210CW	valkoinen	278	138	1	22,600	6278871
G-AWAG70210LGR	vaaleanharmaa	278	138	1	22,600	6278872

Al Alumiini

€/kpl

Kaulus, suljettu, seinän läpivientien viimeistelyyn seinäkiinnikeasennuksissa. Soveltuu vastaavilla mitoilla myös pistorasiapylväiden ISS läpivientikaulukseksi.

Läpivientikaulus alumiini, 90210

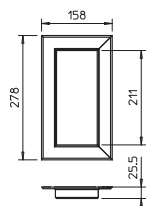

Tyyppi	Väri	Mitta a mm	Mitta b mm	Pakk. Kappale	Paino kg/100 kpl	Tuotenro
G-AWAG90210RW	puhtaanvalkoinen	278	158	1	23,900	6279050
G-AWAG90210CW	valkoinen	278	158	1	23,900	6279051
G-AWAG90210LGR	vaaleanharmaa	278	158	1	23,900	6279052

Al Alumiini

€/kpl

Kaulus, suljettu, seinän läpivientien viimeistelyyn seinäkiinnikeasennuksissa. Soveltuu vastaavilla mitoilla myös pistorasiapylväiden ISS läpivientikaulukseksi.



Äänieriste

Tyyppi	Pituus mm	Pakk. Kappale	Paino kg/100 kpl	Tuotenro	Tuotenro Snro
7LSB	300	15	3,867	6288650	1464399

€/kpl

Äänieriste vähentää ilmaäänien kantautumista esim. kun kanava asennetaan kahden huoneen välisen seinäaukon läpi. Äänieriste on vuorivillaa mitoiltaan noin 30x300mm. Materiaalia ei tarvitse asennuksen yhteydessä puristaa kovin paljon.

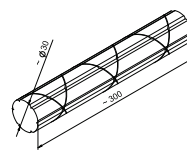

Äänieriste, metritavara

Tyyppi	Pakk. m	Paino kg/100 m	Tuotenro
7LSB M	50	10,500	6288651

€/m

Äänieriste vähentää ilmaäänien kantautumista esim. kun kanava asennetaan kahden huoneen välisen seinäaukon läpi. Äänieriste on vuorivillaa, jonka toimitushalkaisija on noin 30 mm. Metritavara toimitetaan laatikoissa, materiaalin pituus on 50 m. Materiaalia ei tarvitse asennuksen yhteydessä puristaa kovin paljon.

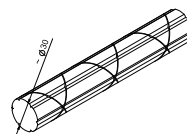



ISS pistorasiapylväät



ISS pistorasiapylväät

	Pistorasiapylväs lattia-katto, teräs	414
	Pistorasiapylväs lattia-katto, alumiini	416
	Pistorasiapylväs, teollisuus	442
	Asennustarvikkeet pistorasiapylväille lattia-/kattokiinnityksellä	446
	Pistorasiapylväs lattia, teräs	448
	Pistorasiapylväs lattia, alumiini	449
	Kanavakalusteet	451

Pistorasiapylväs, teräs, teräs kannella

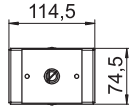

Tyyppi

ISS70110STRW puhtaan-
valkoinen

Väri

Pakk.

Kappale

Paino

kg/100 kpl

Tuotenro

1

1.121,000

6286530

SI Teräs

€/kpl

Pistorasiapylväs

Toimitukseen kuuluu:

1 yksiosainen pylväs lattia-/kattokiinnityksellä

kokonaispituus: 2800 mm - 3700 mm

1 kattokiinnike kiristysmekanismilla

1 kansi teräspeltiä

pituus: 2500 mm

2 m väliseinä PVC:stä sekä 2 kansitukea sisältyvät toimitukseen.

Pistorasiapylväaseen voidaan asentaa sarjan 71GD... kojerasioita. Pistorasiapylväs toimitetaan koottuna ilman kanavakalusteita tai kaapeleita. Pylväaseen sopivat kanavakalusteet tämän luettelon Kanavakalusteet- osiosta.

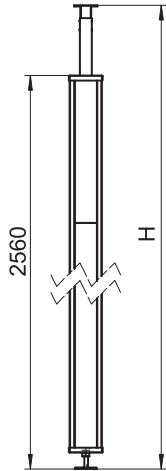

Pistorasiapylväs, teräs, PVC kannella

Tyyppi	Väri	Pakk. Kappale	Paino kg/100 kpl	Tuotenro
ISS70110STKRW	puhtaan- valkoinen	1	1.100,000	6286540

St Teräs

€/kpl

Pistorasiapylväs

Toimitukseen kuuluu:

1 yksiosainen pylväs lattia-/kattokiinnityksellä

kokonaispituus 2800 mm - 3700 mm

1 kattokiinnitys kiristysmekanismilla

1 kansi PVC

pituus: 2500 mm

2 m väliseinä PVC:stä sekä 2 kansitukea sisältyvät toimitukseen.

Pistorasiapylväeseen voidaan asentaa sarjan 71GD... kojerasioita. Pistorasiapylväs toimitetaan koottuna ilman kanavakalusteita tai kaapeleita. Pylväeseen sopivat kanavakalusteet tämän luettelon Kanavakalusteet- osiosta.

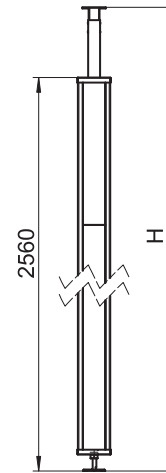
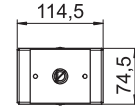

Läpivientikaulus

Tyyppi	Väri	Pakk. Kappale	Paino kg/100 kpl	Tuotenro
ISS98B	puhtaan- valkoinen	1	13,000	6286800

St Teräs

€/kpl

Läpivientikaulus asennuspylvään ISS98 katon läpiviennille.

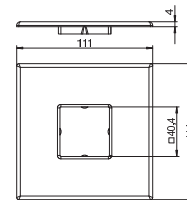

Kiinnityskappale

Tyyppi	Väri	Pakk. Kappale	Paino kg/100 kpl	Tuotenro
ISS98KF	—	1	24,500	6286802

St Teräs

€/kpl

FS kuumasinkitystä ohutlevystä DIN EN 10327 ~ 20 µm

Kiinnike pistorasiapylvään ISS98 teleskoopin kiinnittämiseen välikattojen tai alaslaskettujen kattojen asennuskiskoihin.

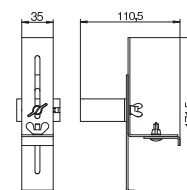

Pistorasiapylväs ISST70140

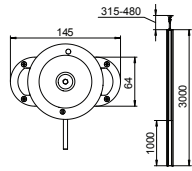

Tyyppi	Väri	Pinta	Pituus mm	Pakk. Kappale	Paino kg/100 kpl	Tuotenro
ISST70140EL	—	eloksoitu	3300	1	820,000	6288933
ISST70140RW	puhtaan- valkoinen	—	3300	1	820,000	6288930

Al Alumiini

EL eloksoitu

€/kpl

ISS pistorasiapylväs alumiinista 76,5 mm kansiaukolla.

Toimitukseen kuuluu:

1 yksiosainen pylväs lattia-/kattokiinnityksellä
kokonaispituus 3315 mm - 3480 mm

1 kattokiinnike kiristysmekanismilla

1 asennusprofiili
pituus 1000 mm

1 kansi alumiinista
pituus 1000 mm

Kalusteasennusalue soveltuu sarjan 71GD... edestä lukkiutuvien kojerasioiden asennukseen.

Pistorasiapylväs toimitetaan koottuna ilman kanavakalusteita tai kaapeleita. Asennustarpeista riipuen voidaan käyttää alla olevia lisätarvikkeita.

Lattiakiinnike ISST70140

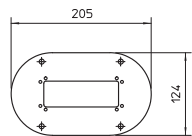

Tyyppi	Väri	Pakk. Kappale	Paino kg/100 kpl	Tuotenro
ISSBP70140RW	puhtaan- valkoinen	1	18,500	6290120
ISSBP70140WA	valkoalumiini	1	18,500	6290124

Sl Teräs

FSK kuumasinkitystä ohutlevystä/muovipinnoitteinen

€/kpl

Lattiakiinnike näkyvällä 30 mm:n reunalla ja 4 kiinnitysreiällä Ø 8,5 mm. Lattiakiinnike sopii pistorasiapylväiden tyypit ISST70140, ISSO70140, ja ISST70140B asennukseen.

Välituki ISST 70140

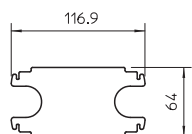

Tyyppi	Väri	Pakk. Kappale	Paino kg/100 kpl	Tuotenro
ISSZ70140	puhtaan- valkoinen	1	8,000	6290160

Sl Teräs

FSK kuumasinkitystä ohutlevystä/muovipinnoitteinen

€/kpl

Välituki pistorasiapylvään lisävahvistamiseen. Sopii asennettavaksi pistorasiapylväisiin ISST 70140 ja ISST70140B.

Kiinnityskappale ISST 70140

Tyyppi	Väri	Pakk. Kappale	Paino kg/100 kpl	Tuotenro
ISSBW70140RW	puhtaan- valkoinen	1	8,500	6290150

Sl Teräs

FSK kuumasinkitystä ohutlevystä/muovipinnoitteinen

Kiinnityskappale pistorasiapylvään seinäkiinnitykseen. Sopii asennettavaksi pistorasiapylväisiin ISST 70140 ja ISST70140B.

€/kpl

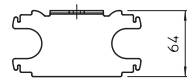
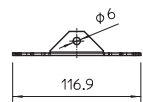

Kumipohja ISST70140

Tyyppi	Väri	Pakk. Kappale	Paino kg/100 kpl	Tuotenro
ISSGU70140	musta	1	5,000	6290174

GUM Koko

Kumipohja lattian ja katon väliin kiristettävän pistorasiapylvään liukumattomaan kiinnitykseen. Kumipohja sopii tyyppien ISST70140, ISSO70140 ja ISST70140B pistorasiapylväiden asennukseen.

€/kpl

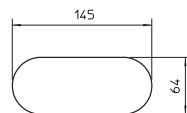

Läpivientikaulus ISST70140

Tyyppi	Väri	Pakk. Kappale	Paino kg/100 kpl	Tuotenro
WAG70140TRW	puhtaan- valkoinen	1	28,600	6290200

Sl Teräs

Läpivientikaulus pistorasiapylvään katon läpiviennin viimeistelyyn. Sopii pistorasiapylväisiin tyyppi ISST70140 ja ISST70140B.

€/kpl

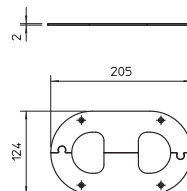

Pistorasiapylväs ISST70140B

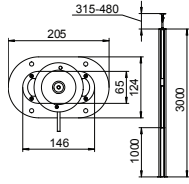

Tyyppi	Väri	Pinta	Pituus mm	Pakk. Kappale	Paino kg/100 kpl	Tuotenro
ISST70140BEL	—	eloksoitu	3300	1	860,000	6290013
ISST70140BRW	puhtaan- valkoinen	—	3300	1	860,000	6290010

Al Alumiini

EL eloksoitu

€/kpl

ISS pistorasiapylväs alumiinista 76,5 mm kansiaukolla.

Toimitukseen kuuluu:

1 yksiosainen pylväs lattia-/kattokiinnityksellä
kokonaispituus 3315 mm - 3480 mm

1 valaisimen kiinnitysmahdollisuus

1 kattokiinnike kiristysmekanismilla ja kattokiinnike
tulppakiinnityksellä kattoon tyyppi ISSDB

1 asennusprofiili
pituus: 1000 mm

1 kansi alumiinia
pituus 1000 mm

Kalusteasennusalue sopii sarjan 71 GD... edestä lukittuvien kojerasioiden asennukseen. Valaisimien kiinnityskappale on sijoitettu 1850 mm korkeuteen ja sen oma korkeus on 148 mm. Siihen voidaan asentaa valaisimia työpisteeseen valaisuun tai työtilan yleisvalaisuun.

Pistorasiapylväs toimitetaan koottuna ilman kanavakalusteita tai kaapeleita. Asennustarpeista riippuen voidaan käyttää alla olevia lisätarvikkeita.

Lattiakiinnike ISST70140B

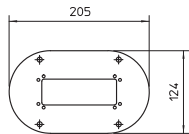

Tyyppi	Väri	Pakk. Kappale	Paino kg/100 kpl	Tuotenro
ISSBP70140RW	puhtaan- valkoinen	1	18,500	6290120
ISSBP70140WA	valkoalumiini	1	18,500	6290124

Sl Teräs

FSK kuumasinkitystä ohutlevystä/muovipinnoitteinen

€/kpl

Lattiakiinnike näkyvällä 30 mm:n reunalla ja 4 kiinnitysreiällä Ø 8,5 mm. Lattiakiinnike sopii pistorasiapylväiden tyypit ISST70140, ISSO70140, ja ISST70140B asennukseen.

Välituki ISST 70140B

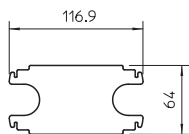

Tyyppi	Väri	Pakk. Kappale	Paino kg/100 kpl	Tuotenro
ISSZ70140	puhtaan- valkoinen	1	8,000	6290160

Sl Teräs

FSK kuumasinkitystä ohutlevystä/muovipinnoitteinen

€/kpl

Välituki pistorasiapylvään lisävahvistamiseen. Sopii asennettavaksi pistorasiapylväisiin ISST 70140 ja ISST70140B.

Kiinnityskappale ISST 70140B

Tyyppi	Väri	Pakk. Kappale	Paino kg/100 kpl	Tuotenro
ISSBW70140RW	puhtaan- valkoinen	1	8,500	6290150

Sl Teräs

FSK kuumasinkitystä ohutlevystä/muovipinnoitteinen

Kiinnityskappale pistorasiapylvään seinäkiinnitykseen. Sopii asennettavaksi pistorasiapylväisiin ISST 70140 ja ISST70140B.

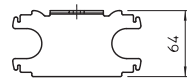
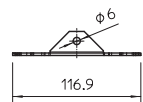

Kumipohja ISST70140B

Tyyppi	Väri	Pakk. Kappale	Paino kg/100 kpl	Tuotenro
ISSGU70140	musta	1	5,000	6290174

GUM Koko

Kumipohja lattian ja katon väliin kiristettävän pistorasiapylvään liukumattomaan kiinnitykseen. Kumipohja sopii tyyppien ISST70140, ISSO70140 ja ISST70140B pistorasiapylväiden asennukseen.

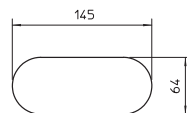

Läpivientikaulus ISST70140B

Tyyppi	Väri	Pakk. Kappale	Paino kg/100 kpl	Tuotenro
WAG70140TRW	puhtaan- valkoinen	1	28,600	6290200

Sl Teräs

Läpivientikaulus pistorasiapylvään katon läpiviennin viimeistelyyn. Sopii pistorasiapylväisiin tyyppi ISST70140 ja ISST70140B.

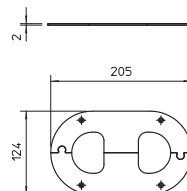

Pistorasiapylväs tyyppi ISSOG70140

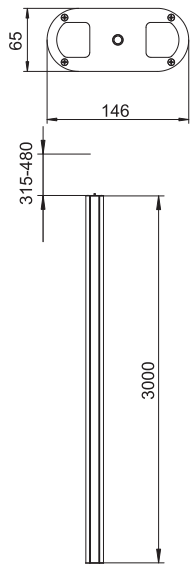

Tyyppi	Väri	Pinta	Pituus mm	Pakk. Kappale	Paino kg/100 kpl	Tuotenro
ISSOG70140EL	—	elokoitu	3300	1	700,000	6289088
ISSOG70140RW	puhtaanvalkoinen	—	3300	1	700,000	6289090

Al Alumiini

EL elokoitu

€/kpl

ISS pistorasiapylväs, ovaali muoto, alumiinista 76,5 mm kansiaukolla.

Toimitukseen kuuluu:

1 yksiosainen pylväs lattia-/kattokiinnityksellä

kokonaispituus 3315 mm - 3480 mm

1 kattokiinnike kiristysmekanismilla

1 asennusprofiili

pituus 3000 mm

1 kansi alumiinista

pituus 3000 mm

Kalusteasennusalue soveltuu sarjan 71GD... edestä lukkiutuvien kojerasioiden asennukseen.

Pistorasiapylväs toimitetaan koottuna ilman kanavakalusteita tai kaapeleita. Asennustarpeista riipuen voidaan käyttää alla olevia lisätarvikkeita.

Lattiakiinnike ISSOG70140

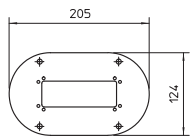

Tyyppi	Väri	Pakk. Kappale	Paino kg/100 kpl	Tuotenro
ISSBP70140WA	valkoalumiini	1	18,500	6290124
ISSBP70140RW	puhtaanvalkoinen	1	18,500	6290120

St Teräs

FSK kuumasinkitystä ohutlevystä/muovipinnoitteinen

€/kpl

Lattiakiinnike näkyvällä 30 mm:n reunalla ja 4 kiinnitysreiällä Ø 8,5 mm. Lattiakiinnike sopii pistorasiapylväiden tyypit ISST70140, ISSO70140, ja ISST70140B asennukseen.

Kumipohja ISSOG70140

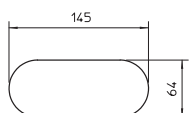

Tyyppi	Väri	Pakk. Kappale	Paino kg/100 kpl	Tuotenro
ISSGU70140	musta	1	5,000	6290174

GUM Koko

€/kpl

Kumipohja lattian ja katon väliin kiristettävän pistorasiapylvään liukumattomaan kiinnitykseen. Kumipohja sopii tyyppien ISST70140, ISSO70140 ja ISST70140B pistorasiapylväiden asennukseen.

Läpivientikaulus ISSOG70140

Tyyppi	Väri	Pakk. Kappale	Paino kg/100 kpl	Tuotenro
WAG701400	puhtaan- valkoinen	1	23,400	6290260

Stl Teräs

€/kpl

Läpivientikaulus pistorasiapylvään katon läpiviennin viimeistelyyn. Sopii pistorasiapylväaseen ISSO70140.

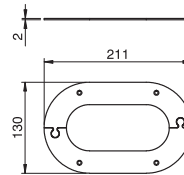

Pistorasiapylväs ISS70110

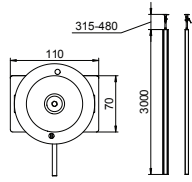

Tyyppi	Väri	Pinta	Pituus mm	Pakk. Kappale	Paino kg/100 kpl	Tuotenro
ISS70110EL	—	eloksoitu	3300	1	750,000	6288943
ISS70110RW	puhtaanvalkoinen	—	3300	1	750,000	6288940

Al Alumiini

EL eloksoitu

€/kpl

ISS pistorasiapylväs alumiinista 76,5 mm kansiaukolla.

Toimitukseen kuuluu:

1-osainen pylväs lattiakiinnikkeellä
kokonaispituus 3315 mm - 3480 mm

1 säädettävä kattokiinnike

1 kansi alumiinista pituus 3000 mm

Pistorasiapylväs sopii 71 GD...kojerasioita. Lisäosia: väliseinä TW (6288256) ja kansituki KL80A (6288640).

Pistorasiapylväs toimitetaan koottuna ilman kanavakalusteita tai kaapeleita. Asennustarpeista riipuen voidaan käyttää alla olevia lisätarvikkeita.

Lattiakiinnike ISS70110

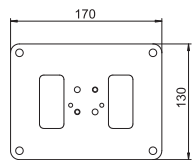

Tyyppi	Väri	Pakk. Kappale	Paino kg/100 kpl	Tuotenro
ISSBP70110RW	puhtaanvalkoinen	1	44,600	6290100
ISSBP70110WA	valkoalumiini	1	16,300	6290104

St Teräs

FSK kuumasinkitystä ohutlevystä/muovipinnoitteinen

€/kpl

Lattiakiinnike näkyvällä 30 mm:n reunalla ja 4 kiinnitysreiällä Ø 8,5 mm. Lattiakiinnike sopii pistorasiapylväiden tyyppi ISS70110 asennukseen.

Kumipohja ISS70110

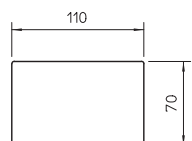

Tyyppi	Väri	Pakk. Kappale	Paino kg/100 kpl	Tuotenro
ISSGU70110	musta	1	5,000	6290170

GUM Koko

€/kpl

Kumipohja lattian ja katon väliin kiristettävän pistorasiapylvään liukumattomaan kiinnitykseen. Kumipohja sopii tyyppi ISS70110 pistorasiapylväiden asennukseen.

Läpivientikaulus ISS70110

Tyyppi	Väri	Mitta	Mitta	Pakk. Kappale	Paino kg/100 kpl	Tuotenro	Tuotenro Snro
		a mm	b mm				
G-AWAG70110RW	puhtaan- valkoinen	178	138	1	16,000	6278840	1418899

Al Alumiini

€/kpl

Kaulus, suljettu, seinän läpivientien viimeistelyyn seinäkiinnikeasennuksissa. Soveltuu vastaavilla mitoilla myös pistorasiapylväiden ISS läpivientikaulukseksi.

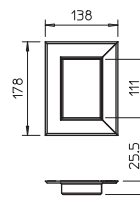

Väliseinä ISS 70110

Tyyppi	Pituus	Sopii kanavan	Pakk. m	Paino kg/100 m	Tuotenro
	mm	sivumitalle			
GA-TW70	2000	70	2	51,500	6279711

St Teräs

€/m

Väliseinä kanavien jakamiseen eri jännitteiden mukaan Rapid 80 alumiinisille johtokanaville GA ja pistorasiapylväille ISS.

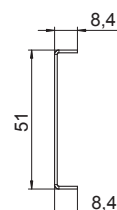

Pistorasiapylväs ISS140110

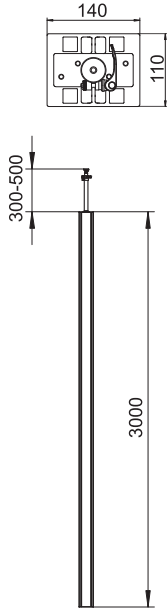

Tyyppi	Väri	Pinta	Pituus mm	Pakk. Kappale	Paino kg/100 kpl	Tuotenro
ISS140110EL	—	eloksoitu	3300	1	1.710,000	6288963
ISS140110RW	puhtaan- valkoinen	—	3300	1	1.370,000	6288960

Al Alumiini

EL eloksoitu

€/kpl

ISS pistorasiapylväs alumiinista 76,5 mm kansiaukolla.

Toimitukseen kuuluu:

1-osainen pylväs lattia-kattokiinnitykseen,
kokonaispituus 3315 mm - 3480 mm

- 1 säädettävä kattokiinnike

- 2 kantta alumiinista,
pituus 3000 mm

Pistorasiapylväseen asennetaan sarjan 71 GD...kojerasioita. Lisäosia ovat: väliseinä TW (6288256) ja kansituki KL80A (6288640).

Pistorasiapylväs toimitetaan koottuna ilman kanavakalusteita tai kaapeleita. Asennustarpeista riipuen voidaan käyttää alla olevia lisätarvikkeita.

Lattiakiinnike ISS140110

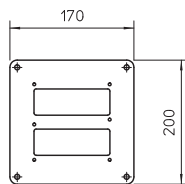

Tyyppi	Väri	Pakk. Kappale	Paino kg/100 kpl	Tuotenro
ISSBP140110RW	puhtaan- valkoinen	1	106,000	6290130
ISSBP140110WA	valkoalumiini	1	106,000	6290134

St Teräs

FSK kuumasinkitystä ohutlevystä/muovipinnoitteinen

€/kpl

Lattiakiinnike näkyvällä 30 mm:n reunalla ja 4 kiinnitysreiällä Ø 8,5 mm. Lattiakiinnike sopii pistorasiapylväiden tyyppi ISS140110 asennukseen.

Kumipohja ISS 140110

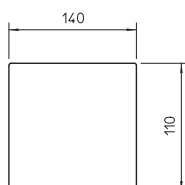

Tyyppi	Väri	Pakk. Kappale	Paino kg/100 kpl	Tuotenro
ISSGU140110	musta	1	9,000	6290176

GUM Koko

€/kpl

Kumipohja lattian ja katon väliin kiristettävän pistorasiapylvään liukumattomaan kiinnitykseen. Kumipohja sopii tyyppi ISS140110 pistorasiapylväiden asennukseen.

Läpivientikaulus ISS140110

Tyyppi	Väri	Pakk. Kappale	Paino kg/100 kpl	Tuotenro
WAG140110RW	puhtaan- valkoinen	1	32,000	6290240

Al Alumiini

€/kpl

Läpivientikaulus pistorasiapylvään katon läpiviennin viimeistelyyn. Sopii pistorasiapylväeseen tyyppi ISS140110.

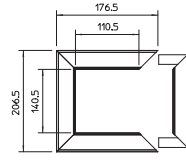

Väliseinä ISS 140110

Tyyppi	Pituus mm	Sopii kanavan sivumitalle	Pakk. m	Paino kg/100 m	Tuotenro
GA-TW70	2000	70	2	51,500	6279711

St Teräs

€/m

Väliseinä kanavien jakamiseen eri jännitteiden mukaan Rapid 80 alumiinisille johtokanaville GA ja pistorasiapylväille ISS.

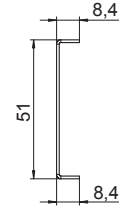

Pistorasiapylväs ISSRM45

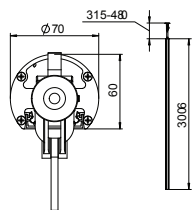

Tyyppi	Väri	Pinta	Pituus mm	Pakk. Kappale	Paino kg/100 kpl	Tuotenro
ISSRM45EL	—	eloksoitu	3300	1	510,000	6290087
ISSRM45RW	puhtaanvalkoinen	—	3300	1	510,000	6290086

Al Alumiini

EL eloksoitu

€/kpl

ISS pistorasiapylväs alumiinista.

Toimitukseen kuuluu :

1-osainen pylväs lattia-kattokiinnitykseen, kokonaispituus 3315 mm - 3480 mm

1 säädettävä kattokiinnike

1 kansi alumiinia, pituus 3000 mm

Tämän ISS pistorasiapylvään muotoilu perustuu erittäin kapeaan, pyöreään alumiiniprofiiliin, jonka etupuolella on Rapid 45 johtokanavasarjan sileä kansi. 45 mm kansiaukko soveltuu Modul 45 -sarjan kytkimien ja pistorasioiden suoraan asennukseen.



Kumipohja ISSRM45

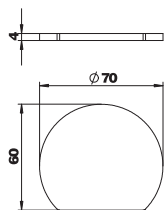

Tyyppi	Väri	Pakk. Kappale	Paino kg/100 kpl	Tuotenro
ISSRGU	musta	1	1,450	6290178

GUM Koko

€/kpl

Kumipohja lattian ja katon väliin kiristettävän pistorasiapylvään ISSRM45 liukumattomaan asennukseen.

Läpivientikaulus - ISSRM45

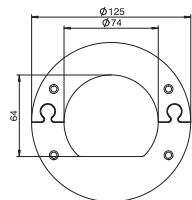

Tyyppi	Väri	Pakk. Kappale	Paino kg/100 kpl	Tuotenro	Tuotenro Snro
WAGRM45	puhtaanvalkoinen	1	12,900	6290264	1418976

SI Teräs

€/kpl

Yhtenäinen läpivientikaulus pistorasiapylvään tyyppi ISSRM45 asennuksen viimeistelyyn.

Väliseinä ISSRM45

Tyyppi	Väri	Pituus mm	Pakk. m	Paino kg/100 m	Tuotenro	Tuotenro Snro
2371 40	vaalean- harmaa	2000	60	13,500	6023096	1418144

PVC Polyvinyylilokloridi

€/m

Väliseinä asennuskanavien WDK ja pistorasiapylväiden ISS jakamiseen eri jännitteiden mukaan, kanavan sivumitta 40 mm.

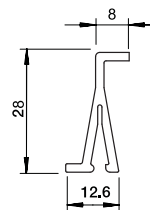

Pistorasiapylväs tyyppi ISSRM45F

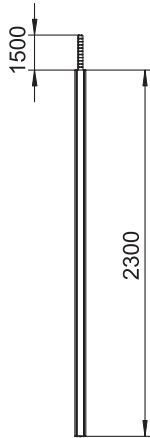
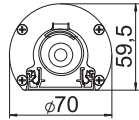

Tyyppi	Väri	Pinta	Pituus mm	Pakk. Kappale	Paino kg/100 kpl	Tuotenro
ISSRM45FRW	puhtaanvalkoinen	—	2300	1	380,000	6290095
ISSRM45FEL	—	eloksoitu	2300	1	380,000	6290097

Al Alumiini

EL eloksoitu

€/kpl

ISS pistorasiapylväs alumiinista joustavalla alasottoletkulla.

Sarjaan kuuluu:

1 yksiosainen pylväs joustavalla alasottoletkulla kokonaispituus 2300 mm

1 joustava letku, pituus 1500 mm

1 kansi alumiinista pituus 2300 mm

ISS pistorasiapylväs on erittäin kapea, pyöreä alumiiniprofiili, jonka etupuolella on johtokanavasarjan Rapid 45 sileä kansi. 45 mm:n kansiaukko sopii Modul 45 -sarjan kytkimien ja pistorasioiden suoraan asennukseen.

Päätykappale lattiajalkana tyyppi SFISSF sekä alasottoletku tyyppi SAISSF on tilattava erikseen (katso seuraava tuote).

Lattiajalka ISSRM45F

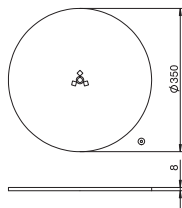

Tyyppi	Väri	Pakk. Kappale	Paino kg/100 kpl	Tuotenro	Tuotenro Snro
SFISSFRW	puhtaanvalkoinen	1	600,000	6290196	1418970
SFISSFWAL	valkoalumiini	1	600,000	6290197	1418963

Sl Teräs

€/kpl

Raskas lattiajalka kiinnitysruuvilla pistorasiapylväille ISS 110100F, 140100F ja ISSRM45F.

Kiinnityskappale ISSRM45F

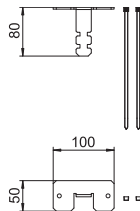

Tyyppi	Väri	Pakk. Kappale	Paino kg/100 kpl	Tuotenro
SAISSF	—	1	35,100	6290198

Sl Teräs

VZ sinkitty

€/kpl

Kiinnityskappale kaapelisuojuille ISS 110100F ja 140100F.

Läpivientikaulus - ISSRM45F

Tyyppi	Väri	Pakk. Kappale	Paino kg/100 kpl	Tuotenro
DAB-F RW	puhtaan- valkoinen	1	20,700	6290269

St. Teräs €/kpl

Läpivientikaulus taipuisien johtosuojien katon läpivientien viimeistelyyn.

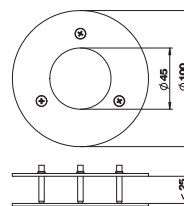

Väliseinä ISSRM45F

Tyyppi	Väri	Pituus mm	Pakk. m	Paino kg/100 m	Tuotenro	Tuotenro Snro
2371 40	vaalean- harmaa	2000	60	13,500	6023096	1418144

PVC Polyvinyyliloridi €/m

Väliseinä asennuskanavien WDK ja pistorasiapylväiden ISS jakamiseen eri jännitteiden mukaan, kanavan sivumitta 40 mm.

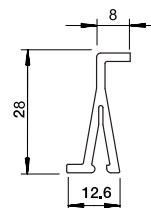

Pistorasiapylväs ISS110100R

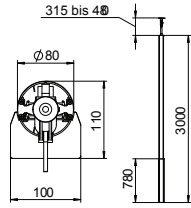

Tyyppi	Väri	Pinta	Mitta		Pakk. Kappale	Paino kg/100 kpl	Tuotenro
			A mm	B mm			
ISS110100REL	—	eloksoitu	780	3000	1	1.000,000	6289063
ISS110100RRW	puhtaan- valkoinen	—	780	3000	1	1.000,000	6289060

Al Alumiini

EL eloksoitu

€/kpl

ISS pistorasiapylväs alumiinista kapealla putkella kattoon.

Toimitukseen kuuluu:

- 1-osainen pylväs lattia-kattokiinnitykseen,
kokonaispituus 3315 mm - 3480 mm
- 1 säädettävä kattokiinnike
- 1 rasioitava alue alumiinia,
pituus 780 mm

Pistorasiapylväässä on 76,5 mm kansiaukko sarjan 71 GD...kojerasioiden asennukseen.

Läpivientikaulus ISS110100R

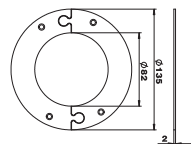

Tyyppi	Väri	Pinta	Pakk. Kappale	Paino kg/100 kpl	Tuotenro

St Teräs

€/kpl

Läpivientikaulus pistorasiapylvään katon läpiviennin viimeistelyyn. Sopii pistorasiapylväisiin ISS110100R ja ISS140100R.

Lattiakiinnike ISS110100

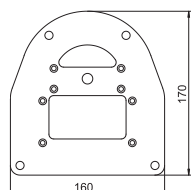

Tyyppi	Väri	Pinta	Pakk. Kappale	Paino kg/100 kpl	Tuotenro
ISSBP110100WA	valkoalumiini	—	1	43,600	6290331

St Teräs

€/kpl

Pistorasiapylvään ISS110100 lattiakiinnike. Lattiakiinnikkeessä on 4 kiinnitysreikää Ø 8,5 mm.

Kumipohja ISS110100R

Tyyppi	Väri	Pakk. Kappale	Paino kg/100 kpl	Tuotenro
ISSGU110100	—	1	4,500	6290358
GUM Koko				€/kpl

Kumipohja lattian ja katon väliin kiristettävän pistorasiapylvään tyyppi ISS 110100 liukumattomaan kiinnitykseen.

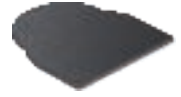
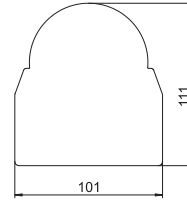

Pistorasiapylväs ISS110100F

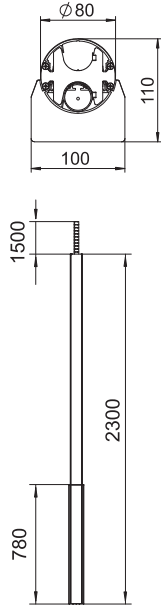

Tyyppi	Väri	Pinta	Mitta	Mitta	Pakk.	Paino	Tuotenro
			A	B			
			mm	mm	Kappale	kg/100 kpl	
ISS110100FRW	puhtaan- valkoinen	—	780	2300	1	790,000	6289040
ISS110100FEL	—	eloksoitu	780	2300	1	790,000	6289043

Al Alumiini

EL eloksoitu

€/kpl

ISS pistorasiapylväs alumiinista taipuisalla kaapelisuojaalla kattoon.

Set bestehend aus:

1 einzügige Säule mit flexiblem Schlauch zur Decke

Gesamtlänge: 2300 mm

1 flexibler Schlauch, Länge: 1500 mm

1 bestückbarer Installationsbereich Aluminium

Länge: 780 mm

Die Installationssäule hat im Bereich für den Geräteeinbau eine 76,5-mm-Systemöffnung und ist zur Aufnahme von frontrastenden Geräteeinbaudosen der Serie 71GD... geeignet. Raskas lattiajalka SFISSF sekä kaapelisuojan kiinnityskappale SAISSF on tilattava erikseen (katso seuraavat tuotteet).

Lattiajalka ISS110100F

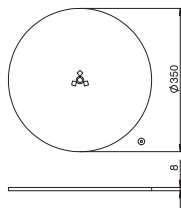

Tyyppi	Väri	Pakk.	Paino	Tuotenro	Tuotenro
SFISSFRW	puhtaan- valkoinen	1	600,000	6290196	1418970
SFISSFWAL	valkoalumiini	1	600,000	6290197	1418963

St Teräs

€/kpl

Raskas lattiajalka kiinnitysruuilla pistorasiapylväille ISS 110100F, 140100F ja ISSRM45F.

Kiinnityskappale ISS110100F

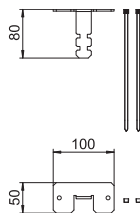

Tyyppi	Väri	Pakk.	Paino	Tuotenro
SAISSF	—	1	35,100	6290198

St Teräs

VZ sinkitty

€/kpl

Kiinnityskappale kaapelisuojaalle ISS 110100F ja 140100F.

Läpivientikaulus ISS110100F

Tyyppi	Väri	Pakk. Kappale	Paino kg/100 kpl	Tuotenro
DAB-F RW	puhtaan- valkoinen	1	20,700	6290269
St Teräs				€/kpl

Läpivientikaulus taipuisien johtosuojien katon läpivientien viimeistelyyn.

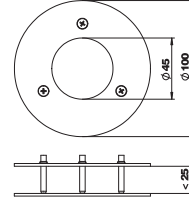

Pistorasiapylväs ISS140100R

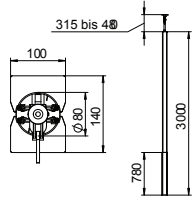

Tyyppi	Väri	Pinta	Mitta		Pakk. Kappale	Paino kg/100 kpl	Tuotenro
			A mm	B mm			
ISS140100REL	—	eloksoitu	780	3000	1	1.390,000	6289073
ISS140100RRW	puhtaan- valkoinen	—	780	3000	1	1.390,000	6289070

Al Alumiini

EL eloksoitu

€/kpl

ISS pistorasiapylväs alumiinista kapealla putkella kattoon.

Toimitukseen kuuluu:

1-osainen pylväs lattia-kattokiinnitykseen,

kokonaispituus 3315 mm - 3480 mm

- 1 säädettävä kattokiinnike

- 1 kansi alumiinia, pituus 780 mm

Pylväässä on 76,5 mm kansiaukko ja siihen asennetaan sarjan 71GD... kojerasioita.

Läpivientikaulus ISS140100R

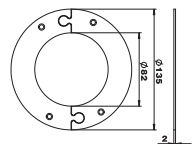

Tyyppi	Väri	Pakk. Kappale	Paino kg/100 kpl	Tuotenro

St Teräs

€/kpl

Läpivientikaulus pistorasiapylvään katon läpiviennin viimeistelyyn. Sopii pistorasiapylväisiin ISS110100R ja ISS140100R.

Lattiakiinnike ISS140100R

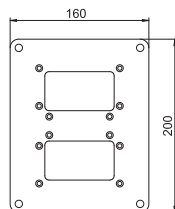

Tyyppi	Väri	Pakk. Kappale	Paino kg/100 kpl	Tuotenro
ISSBP140100WA	valkoalumiini	1	57,200	6290337

St Teräs

€/kpl

Pistorasiapylvään ISS140100 lattiakiinnike. Lattiakiinnikkeessä on 4 kiinnitysreikää Ø 8,5 mm.

Kumipohja ISS140100R

Tyyppi	Väri	Pakk. Kappale	Paino kg/100 kpl	Tuotenro
ISSGU140100	—	1	6,500	6290362
GUM	Koko			€/kpl

Kumipohja lattian ja katon väliin kiristettävän pistorasiapylvään tyyppi ISS 140100 liukumattomaan kiinnitykseen.

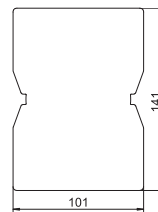

Pistorasiapylväs ISS140100F

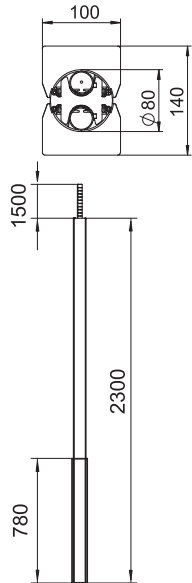

Tyyppi	Väri	Pinta	Mitta		Pakk. Kappale	Paino kg/100 kpl	Tuotenro
			A mm	B mm			
ISS140100FRW	puhtaan- valkoinen	—	780	2300	1	1.100,000	6289050
ISS140100FEL	—	eloksoitu	780	2300	1	1.100,000	6289053

Al Alumiini

EL eloksoitu

€/kpl

ISS pistorasiapylväs alumiinista taipuisalla kaapelisuojaalla kattoon.

Toimitukseen kuuluu:

1 kaksiosainen pylväs 2 taipuisalla kaapelisuojaalla kattoon

alumiiniprofiilin kokonaispituus: 2300 mm

1 taipuisa kaapelisuoja, pituus: 1500 mm

2 kantta alumiinista

pituus: 780 mm

Pistorasiapylväässä on kalusteasennusalueella 76,5 mm kansiaukko sarjan 71GD... edestä luk-kiutuvien kojerasioiden asentamiseen. Raskas lattiajalka SFISSF sekä kaapelisuojan kiinnityskappale SAISSF on tilattava erikseen (katso seuraavat tuotteet).

Lattiajalka ISS140100F

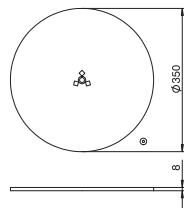

Tyyppi	Väri	Pakk. Kappale	Paino kg/100 kpl	Tuotenro	Tuotenro Snro
SFISSF	puhtaan- valkoinen	1	600,000	6290196	1418970
SFISSF	valkoalumiini	1	600,000	6290197	1418963

St Teräs

€/kpl

Raskas lattiajalka kiinnitysruuilla pistorasiapylväille ISS 110100F, 140100F ja ISSRM45F.

Kiinnityskappale ISS140100F

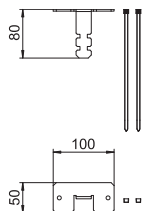
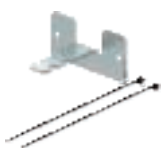

Tyyppi	Väri	Pakk. Kappale	Paino kg/100 kpl	Tuotenro
SAISSF	—	1	35,100	6290198

St Teräs

VZ sinkitty

€/kpl

Kiinnityskappale kaapelisuojaalle ISS 110100F ja 140100F.

Läpivientikaulus ISS140100F

Tyyppi	Väri	Pakk. Kappale	Paino kg/100 kpl	Tuotenro
DAB-2F	puhtaan- valkoinen	1	27,100	6290382
St	Teräs			€/kpl

Läpivientikaulus taipuisan johtosuojan katon läpiviennin viimeistelyyn.

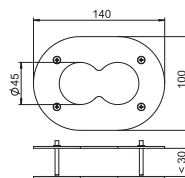

Pistorasiapylväs tyyppi ISSDM45

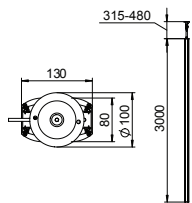

Tyyppi	Väri	Pinta	Pituus mm	Pakk. Kappale	Paino kg/100 kpl	Tuotenro
ISSDM45EL	—	eloksoitu	3300	1	1.172,000	6289972
ISSDM45RW	puhtaanvalkoinen	—	3300	1	1.172,000	6289970

Al Alumiini

EL eloksoitu

€/kpl

ISS pistorasiapylväs alumiinista.

Toimitukseen kuuluu:

1 kaksiosainen pylväs lattia-/kattokiinnityksellä
kokonaispituus: 3315 mm - 3480 mm

1 kattokiinnike kiristysmekanismilla

2 kantta alumiinista, pituus 3000 mm

ISS pistorasiapylvään päähän asennettua kiristysmekanismia voidaan säätää välillä 300 - 500 mm. Värit ovat joko kirkkaaksi anodisoitu alumiini tai puhtaanvalkoinen. Pylväs on kapea ovaali alumiiniprofiili. Vastakkaisilla puolilla on kaksi 45 mm kansiaukkoa Modul 45 -asennuskalusteiden suoraan asennukseen.



Kumipohja ISSDM45R

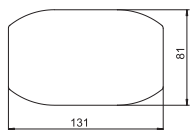

Tyyppi	Väri	Pakk. Kappale	Paino kg/100 kpl	Tuotenro
ISSGUDM45	—	1	4,600	6290372

GUM Koko

€/kpl

Kumipohja lattian ja katon väliin kiristettävän pistorasiapylvään tyyppi ISSDM 45 liukumattomaan kiinnitykseen.

Läpivientikaulus ISSDM45R

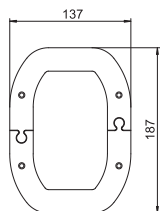

Tyyppi	Väri	Pakk. Kappale	Paino kg/100 kpl	Tuotenro
WAGDM45	puhtaanvalkoinen	1	46,800	6290387

Si Teräs

€/kpl

Läpivientikaulus pistorasiapylvään tyyppi ISSDM45 kaapelisuojan katon läpiviennin viimeistelyyn.

Lattiakiinnike ISSDM45

Tyyppi	Väri	Pakk. Kappale	Paino kg/100 kpl	Tuotenro
ISSBPDM45RW	puhtaan- valkoinen	1	39,000	6290347
ISSBPDM45WA	valkoalumiini	1	39,000	6290348

St. Teräs €/kpl

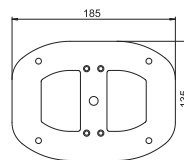

Lattiakiinnike näkyvällä 30 mm:n reunalla ja 4 kiinnitysreiällä Ø 8,5 mm.

Väliseinä ISSDM45R

Tyyppi	Väri	Pituus mm	Pakk. m	Paino kg/100 m	Tuotenro	Tuotenro Snro
2371 40	vaalean- harmaa	2000	60	13,500	6023096	1418144

PVC Polyvinyylikloridi €/m

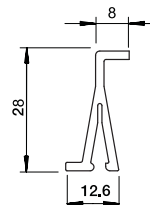

Väliseinä asennuskanavien WDK ja pistorasiapylväiden ISS jakamiseen eri jännitteiden mukaan, kanavan sivumitta 40 mm.

Pistorasiapylväs tyyppi ISSDM45F

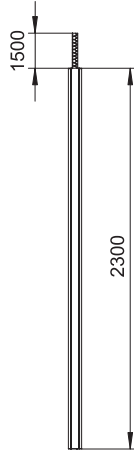
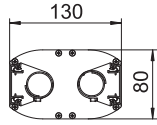

Tyyppi	Väri	Pinta	Pituus mm	Pakk. Kappale	Paino kg/100 kpl	Tuotenro
ISSDM45FRW	puhtaanvalkoinen	—	2300	1	871,000	6289974
ISSDM45FEL	—	eloksoitu	2300	1	871,000	6289976

Al Alumiini

EL eloksoitu

€/kpl

ISS pistorasiapylväs alumiinista.

Toimitukseen kuuluu:

1 kaksiosainen pylväs 2 taipuisalla kaapelisuojalla kattoon

Alumiiniprofiilin kokonaispituus: 2300 mm

2 kantta alumiinista, pituus 2300 mm

Värit ovat joko puhtaanvalkoinen tai anodisoitu. Vastakkaisilla puolilla on kaksi 45 mm:n kansiaukkoa Modul 45 -asennuskalusteiden suoraan asennukseen. Raskas lattijalka SFISSF sekä kaapelisuojan kiinnityskappale SAISSF on tilattava erikseen (katso seuraavat tuotteet).

Lattijalka ISSDM45F

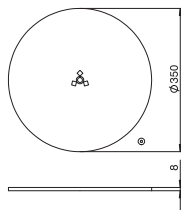

Tyyppi	Väri	Pakk. Kappale	Paino kg/100 kpl	Tuotenro	Tuotenro Snro
SFISSFRW	puhtaanvalkoinen	1	600,000	6290196	1418970
SFISSFWAL	valkoalumiini	1	600,000	6290197	1418963

Sl Teräs

€/kpl

Raskas lattijalka kiinnitysruuilla pistorasiapylväille ISS 110100F, 140100F ja ISSRM45F.

Kiinnityskappale ISSDM45F

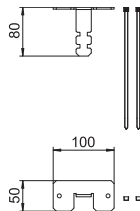

Tyyppi	Väri	Pakk. Kappale	Paino kg/100 kpl	Tuotenro
SAISSF	—	1	35,100	6290198

Sl Teräs

VZ sinkitty

€/kpl

Kiinnityskappale kaapelisuojalle ISS 110100F ja 140100F.

Läpivientikaulus ISSDM45F

Tyyppi	Väri	Pakk. Kappale	Paino kg/100 kpl	Tuotenro
DAB-2F	puhtaan- valkoinen	1	27,100	6290382

St. Teräs €/kpl

Läpivientikaulus taipuisan johtosuojan katon läpiviennin viimeistelyyn.

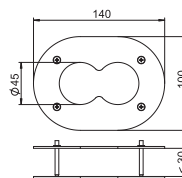

Väliseinä ISSDM45F

Tyyppi	Väri	Pituus mm	Pakk. m	Paino kg/100 m	Tuotenro	Tuotenro Snro
2371 40	vaalean- harmaa	2000	60	13,500	6023096	1418144

PVC Polyvinyylikloridi €/m

Väliseinä asennuskanavien WDK ja pistorasiapylväiden ISS jakamiseen eri jännitteiden mukaan, kanavan sivumitta 40 mm.

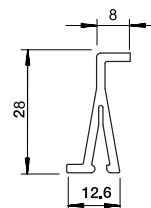

Pistorasiapylväsprofiili, tyyppi ISS160160IP4

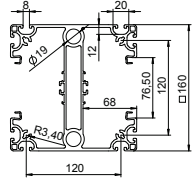

Tyyppi	Pinta	Pituus mm	Pakk. Kappale	Paino kg/100 kpl	Tuotenro
ISS160160IP4 EL	eloksoitu	4000	1	4.055,000	6290404
Alumiini					€/kpl
EL eloksoitu					

ISS pistorasiapylväs tuotantolaitosten asennuksen työpisteisiin. Vankkarakenteisessa anodoidussa alumiiniprofiilissa on kahdella vastakkaisella puolella 76,5 mm:n kansiaukot sarjan 71GD... edestä lukkiutuvien kojerasioiden tai sarjan 71MT... asennuskehysten asentamiseen. Profiilin kaikilla neljällä sivulla on asennusura standardimitalla, nimellismitta 8, erilaisten lisätoimintojen laiteasennuksiin (asennuskiskot). Toimitukseen kuuluu pylväsprofiili sekä tarvittavat kannet kansiaukoilla ja pituuksilla 2000 mm sekä PE-pussi 20 kannen lisäksiinnikkeellä tyyppi RKV3V, kansien osapi-tuuksien mahdollistamiseksi. Kahta profiiliin sisällä olevaa suljettua kanavaa voidaan käyttää paineilman syöttämiseen.

Yläosa

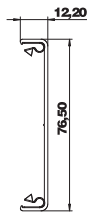

Tyyppi	Väri	Pinta	Pituus mm	Pakk. m	Paino kg/100 m	Tuotenro
GA-OTEL	—	eloksoitu	2000	2	38,300	6279723
Alumiini						€/m
EL eloksoitu						

Kansi alumiinia johtokanaville Rapid GA ja ISS pistorasiapylväille 76,5 mm:n kansiaukolla. Kannen luja kiinnittyminen ja potentiaalintasaus kannen kanavan / pylvään alaosan välillä on varmistettu kansikiinnikkeillä tyyppi RKV3V. Kaikissa toimituspituuksissa (2000mm) on 6 esiasennettua kansikiinnittä.

Kiinnike, kannen potentiaalintasaukseen

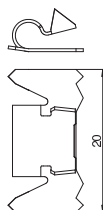

Tyyppi	Pakk. Kappale	Paino kg/100 kpl	Tuotenro	Tuotenro Snro
RKV3V	20	0,085	6288700	1464407
Teräs				€/kpl

Kansikiinnike kannen ja kanavan mekaaniseen kiinnitykseen ja potentiaalintasaukseen. Sopii sarjojen Rapid 45, Rapid 80 ja ISS kansille.

Pistorasiapylväsprofiili, tyyppi ISS160160IP6

Tyyppi	Pinta	Pituus mm	Pakk. Kappale	Paino kg/100 kpl	Tuoteno
ISS160160IP6 EL	eloksoitu	6000	1	6.020,000	6290406

Alumiini €/kpl
EL eloksoitu

ISS pistorasiapylväs tuotantolaitosten asennuksen työpisteisiin. Vankkarakenteisessa anodisoidussa alumiiniprofiilissa on kahdella vastakkaisella puolella 76,5 mm:n kansiaukot sarjan 71GD... edestä lukkiutuvien kojerasioiden tai sarjan 71MT... asennuskehysten asentamiseen. Profiilin kaikilla neljällä sivulla on asennusura standardimitalla, nimellismitta 8, erilaisten lisätoimintojen laiteasennuksiin (asennuskiskot). Toimitukseen kuuluu pylväsprofiili sekä tarvittavat kannet kansiaukoille ja pituuksilla 2000 mm sekä PE-pussi 20 kannen lisäksiinnikkeellä tyyppi RKV3V, kansien osapi-tuoksien mahdollistamiseksi. Kahta profiiliin sisällä olevaa suljettua kanavaa voidaan käyttää paineilman syöttämiseen.

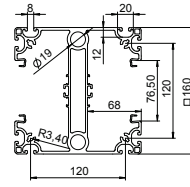

Kattokiinnike pistorasiapylväälle

Tyyppi	Väri	Pinta	Pituus mm	Pakk. Kappale	Paino kg/100 kpl	Tuoteno
ISS160160DB WA	valkoalumiini	—	403	1	443,600	6290436

St Teräs €/kpl

ISS-pistorasiapylvään kattokiinnike. Toimitukseen sisältyy 2 U-muotoista profiilia 3 mm:n paksuisesta teräspelistä, kattokiinnike ja asennustarvikkeet sis. liukukappaleet. Pylväsprofiilin kattokiinnikkeen korkeutta voidaan säätää.

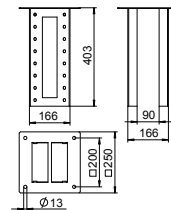

Lattikiinnike pistorasiapylvääseen

Tyyppi	Väri	Pinta	Pituus mm	Pakk. Kappale	Paino kg/100 kpl	Tuoteno
ISS160160BP	valkoalumiini	—	250	1	382,000	6290416

St Teräs €/kpl

ISS-pistorasiapylvään lattikiinnike. Toimitukseen kuuluu 4 kiinnitysruuvia lattikiinnikkeen asennukseen pylväsprofiiliin ja 2 tiivistettä paineilmanakanavien ilmatiiviseen sulkemiseen.

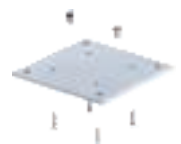
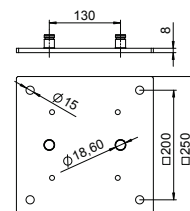

Mekaaninen törmäyssuoja pistorasiapylväälle

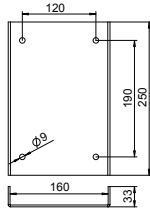

Tyyppi	Väri	Pituus mm	Pakk. Kappale	Paino kg/100 kpl	Tuotenro
ISS160160AS WA	valkoolumiini	250	1	264,000	6290422

SI Teräs

€/kpl

Teollisuuden ISS-pistorasiapylvään mekaaninen törmäyssuoja alaosassa. Toimitukseen sisältyy 2 U-muotoista suojaprofiilia 3 mm:n paksuisesta teräspellistä ja 8 kiinnitysruuvia liukukappaleilla pylväsprofiiliin asentamista varten.

Mekaaninen törmäyssuoja pistorasiapylväälle

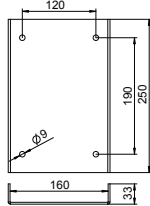

Tyyppi	Väri	Pituus mm	Pakk. Kappale	Paino kg/100 kpl	Tuotenro
ISS160160AS HRO	vaaleanoranssi	250	1	264,000	6290423

SI Teräs

€/kpl

Teollisuuden ISS-pistorasiapylvään mekaaninen törmäyssuoja alaosassa. Toimitukseen sisältyy 2 U-muotoista suojaprofiilia 3 mm:n paksuisesta teräspellistä ja 8 kiinnitysruuvia liukukappaleilla pylväsprofiiliin asentamista varten.

Liukukappale pistorasiapylväälle

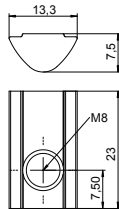

Tyyppi	Pinta	Pituus mm	Pakk. Kappale	Paino kg/100 kpl	Tuotenro
NS8 ST	sinkitty	23	10	0,930	6290499

SI Teräs

€/kpl

VZ sinkitty

Liukukappale M8-kierteellä laitteiden ja lisätarvikkeiden asennukseen ISS-pistorasiapylvääseen. Vasteosa liukukappaleen alapuolella mahdollistaa liukukappaleen kääntämisen urassa siten, että se pysyy paikallaan. Automaattinen vääntösuoja yläpinnan profiilin ansiosta.

Paineilmaliitännän asennuskappale pistorasiapylvääseen

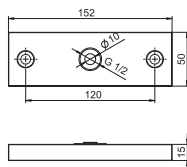

Tyyppi	Pakk. Kappale	Paino kg/100 kpl	Tuotenro
ISS160160DLA	1	30,000	6290495

€/kpl

Liitännän asennuskappale ISS-pistorasiapylvään paineilmaliitännälle. Paineilmaliitännän asennuskappaleessa on G 1/2 (ISO 228-1) kierreikä vakiopaineilmaliittimelle. Yksikkö voidaan kiinnittää pistorasiapylvääseen kiinnitysruuveilla ja liukukappaleilla. Toimituksessa on paineilman läpiviennin tekemiseen porausmalline.

Maadoitusliitin

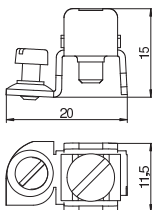

Tyyppi	Pakk. Kappale	Paino kg/100 kpl	Tuotenro	Tuotenro Snro
8AWR	10	0,641	6288704	1464409

SI Teräs

€/kpl

G sinkitty DIN EN 12329 2,5-10 µm

Maadoitusliitin teräksisten ja alumiinisten johtokanavien ja pistorasiapylväiden liittämiseen suojajärjestelmään.

Kiinnitysalue : 2 x 1,5 - 4 mm²

Väliseinä

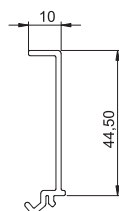

Tyyppi	Pakk. m	Paino kg/100 m	Tuotenro	Tuotenro Snro
GK-TW70	40	17,400	6274900	1418880

PVC Polyvinyylchloridi

€/m

Väliseinä Rapid 80 johtokanaville GK (GA) tai pistorasiapylväille ISS kaapelien ja johtojen asennukseen eri jännitteillä.

Kiinnityskappale kaapeli-asennuksiin

Tyyppi	Väri	Pakk. Kappale	Paino kg/100 kpl	Tuotenro
ISS160160APKTS	valkoalumiini	1	142,000	6290456

Stl Teräs

€/kpl

Kiinnityskappale seinäkannakkeen asentamiseen teollisuuden pistorasiapylväille ISS. Asennusohjeet toimituksen mukana. Ota huomioon enimmäiskuormitettavuuden arvot. Seinäkannake on testattu kiinnityskappaleineen pylväsprofiilissa. Alustan mukaisten optimaalisten kiinnitystarvikkeiden valinnasta vastaa asentaja.

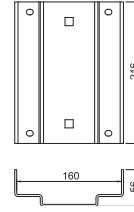

Kojerasia, 1-osainen

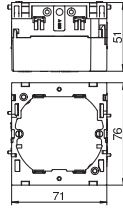

Väri	Pakk. Kappale	Paino kg/100 kpl	Tuotenro	Tuotenro Snro
Tyyppi 71GD6 raudanharmaa	5	5,600	6288610	1464394
PA Polyamidi				€/kpl

1-os kojerasia vakiokalusteille, irrotettavalla alaosalla, kiinnittyy kanavan kansiaukkoon, 6 kaapeliaihiota halkaisijaltaan max 14mm.

Kojerasia, 2-osainen

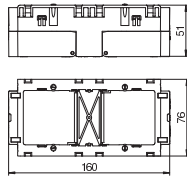

Väri	Pakk. Kappale	Paino kg/100 kpl	Tuotenro	Tuotenro Snro
Tyyppi 71GD7 raudanharmaa	2	11,000	6288611	1464395
PA Polyamidi				€/kpl

2-os kojerasia vakiokalusteille, irrotettavalla alaosalla, kiinnittyy kanavan kansiaukkoon, 6 kaapeliaihiota halkaisijaltaan max 14mm.

Kojerasia, 1-mod, Modul 45

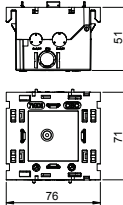

Väri	Pakk. Kappale	Paino kg/100 kpl	Tuotenro	Tuotenro Snro
Tyyppi 71GD8-2	1	5,900	6288569	1418865
PA Polyamidi				€/kpl

Edestä lukittava 1-osainen kojerasia Modul 45 -sarjaan, alaslaskettavalla ja tarvittaessa myös irrotettavalla alaosalla aikaa säästävään johtojen asennukseen, maks. 14 mm:n halkaisijan johtoaukoilla.

Kojerasia, 2-mod, Modul 45

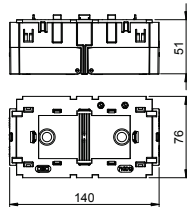

Väri	Pakk. Kappale	Paino kg/100 kpl	Tuotenro	Tuotenro Snro
Tyyppi 71GD13	1	11,000	6288583	1418866
PA Polyamidi				€/kpl

Edestä lukittava 2-osainen kojerasia Modul 45 -sarjaan, alaslaskettavalla ja tarvittaessa myös irrotettavalla alaosalla aikaa säästävään johtojen asennukseen, maks. 14 mm:n halkaisijan johtoaukoilla.

Kojerasia, 3-mod, Modul 45

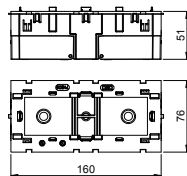

Väri	Pakk. Kappale	Paino kg/100 kpl	Tuotenro	Tuotenro Snro
Tyyppi 71GD9-2	1	11,600	6288579	1418867
PA Polyamidi				€/kpl

Edestä lukittava 3-osainen kojerasia Modul 45 -sarjaan, alaslaskettavalla ja tarvittaessa myös irrotettavalla alaosalla aikaa säästävään johtojen asennukseen, maks. 14 mm:n halkaisijan johtoaukoilla.

kattokiinnike, kiristettävä

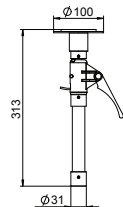

Väri	Pakk. Kappale	Paino kg/100 kpl	Tuotenro	Tuotenro Snro
Tyyppi ISSDV	1	70,000	6290189	
				€/kpl

Säädettävä kattokiinnike pistorasiapylväiden kiinnittämiseen lattia-/kattokiinnityksellä. Säätöalue on välillä 313 (peruspituus) ja 480 mm.

Asennustyökalu

Tyyppi	Väri	Pakk. Kappale	Paino kg/100 kpl	Tuotenro	Tuotenro Snro
HAT30	sininen	1	3,600	6290201	1418971

PA Polyamidi €/kpl

Kaapelisuojan SISS asennustyökalu, kaapeleiden asentamiseen kaapelisuojaan.

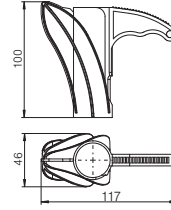

Maadoitusliitin

Tyyppi	Pakk. Kappale	Paino kg/100 kpl	Tuotenro	Tuotenro Snro
8AWR	10	0,641	6288704	1464409

St Teräs €/kpl

G sinkitty DIN EN 12329 2,5-10 µm

Maadoitusliitin teräksisten ja alumiinisten johtokanavien ja pistorasiapylväiden liittämiseen suojajärjestelmään.

Kiinnitysalue : 2 x 1,5 - 4 mm²

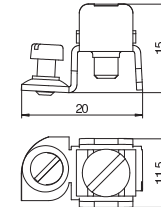

Kiinnike, 45mm kannen potentiaalintasaukseen

Tyyppi	Pakk. Kappale	Paino kg/100 kpl	Tuotenro
RK45OTA	20	0,300	6288703

St Teräs €/kpl

Kansikiinnike kanavan ja kannen mekaaniseen kiinnitykseen ja potentiaalintasaukseen sarjan Rapid 45 alumiinisille johtokanaville sekä pistorasiapylväille kansiaukolla Modul 45 -kytkimien ja pistorasioiden suoraan asennukseen. Toimitukseen kuuluu 20 kansikiinnikettä ja pieni peltityökalu kiinnikkeiden asentamiselle kanavan kanteen sis. asennusohjeen.

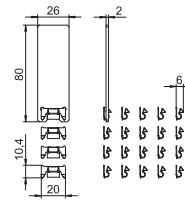

Kiinnike, 80mm kannen potentiaalintasaukseen

Tyyppi	Pakk. Kappale	Paino kg/100 kpl	Tuotenro	Tuotenro Snro
RKV3V	20	0,085	6288700	1464407

St Teräs €/kpl

Kansikiinnike kannen ja kanavan mekaaniseen kiinnitykseen ja potentiaalintasaukseen. Sopii sarjojen Rapid 45, Rapid 80 ja ISS kansille.



Pistorasiapylväs ISSHS4



Tyyppi	Väri	Osien lukumäärä kpl	Pakk. Kappale	Paino kg/100 kpl	Tuotenro
ISSHS4 61OT3RW	puhtaan- valkoinen	4	1	1.050,000	6286700
ISSHS4 61OT3LGR	vaalean- harmaa	4	1	1.108,000	6286702

St Teräs

€/kpl

4- puoleinen lattiapylväs teräspellistä 80 mm:n kansiaukolla.

Tyhjä pylväs, voidaan kalustaa kultakin 4 puolelta 6 vakiokalusteella. Kiinnitys lattiaan. Kojerasiat on tilattava erikseen. Pistorasiapylvääseen asennetaan 71GD...kojerasioita.

Suojakehys ISSHS4:lle

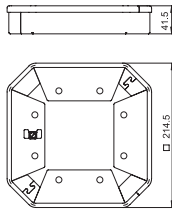

Tyyppi	Väri	Pakk. Kappale	Paino kg/100 kpl	Tuotenro
ISSHS4SR40	grafiitinmusta	1	69,400	6286810

St Teräs

€/kpl

Suojakehys pistorasiapylväälle ISSHS4 pylvään mekaaniseen suojaamiseen alaosan alueelta.

Pistorasiapylväs, tyyppi ISSHS140250

Tyyppi	Väri	Pinta	Osien lukumäärä kpl	Pakk. Kappale	Paino kg/100 kpl	Tuotenro
ISSHS140250RW	puhtaan- valkoinen	—	2	1	175,000	6290020
ISSHS140250EL	—	elokoitu	2	1	175,000	6290023

Al Alumiini

EL elokoitu

€/kpl

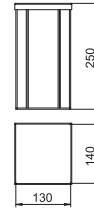

ISS pistorasiapylväs 2-osainen alumiinista 76,5 mm:n kansiaukolla.

Tyhjä, voidaan kalustaa tavallisilla kojeilla (pistorasia, puhelin jne.), maks. 4 kojetta.

Voidaan kiinnittää suoraan lattiaan. Kojerasiat on tilattava erikseen.

Asennuspylväeseen voidaan asentaa etupuolelta lukittuvia sarjan 71 GD ... kojerasioita. Muut lisäosat: väliseinä tyyppi GA-TW (6279711) sekä kansituki tyyppi KL80A.

Pistorasiapylväs ISSHS140500

Tyyppi	Väri	Pinta	Osien lukumäärä kpl	Pakk. Kappale	Paino kg/100 kpl	Tuotenro
ISSHS140500RW	puhtaan- valkoinen	—	2	1	302,000	6290030
ISSHS140500EL	alu	elokoitu	2	1	354,800	6290033

Al Alumiini

EL elokoitu

€/kpl



ISS pistorasiapylväs 2-osainen alumiinista 80 mm:n kansiaukolla.

Tyhjä, voidaan kalustaa tavallisilla kojeilla (pistorasia, puhelin jne.), maks. 8 kojetta.

Voidaan kiinnittää suoraan lattiaan. Kojerasiat on tilattava erikseen.

Asennuspylväeseen voidaan asentaa etupuolelta lukittuvia sarjan 71 GD ... kojerasioita. Muut lisäosat: väliseinä tyyppi GA-TW (6279711) sekä kansituki tyyppi KL80A.

Pistorasiapylväs ISSHS140700

Tyyppi	Väri	Pinta	Osien lukumäärä kpl	Pakk. Kappale	Paino kg/100 kpl	Tuotenro
ISSHS140700RW	puhtaan- valkoinen	—	2	1	466,000	6290040
ISSHS140700EL	alu	elokoitu	2	1	466,000	6290043

Al Alumiini

EL elokoitu

€/kpl



ISS pistorasiapylväs 2-osainen alumiinista 76,5 mm:n kansiaukolla.

Tyhjä, voidaan kalustaa tavallisilla kojeilla (pistorasia, puhelin jne.), maks. 10 kojetta.

Voidaan kiinnittää suoraan lattiaan. Kojerasiat on tilattava erikseen.

Asennuspylväeseen voidaan asentaa etupuolelta lukittuvia sarjan 71 GD ... kojerasioita. Muut lisäosat: väliseinä tyyppi GA-TW (6279711) sekä kansituki tyyppi KL80A.

Pistorasiapylväs tyyppi ISSOGHS70140

Tyyppi	Väri	Pinta	Pakk. Kappale	Paino kg/100 kpl	Tuotenro
ISSOGHS70140EL	—	elokoitu	1	220,500	6289096
ISSOGHS70140RW	puhtaan- valkoinen	—	1	220,500	6289098

Al Alumiini

EL elokoitu

€/kpl

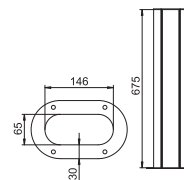

ISS pistorasiapylväs alumiinista 76,5 mm:n kansiaukolla.

Toimitukseen kuuluu:

1 yksiosainen pylväs lattiakiinnikkeellä
kokonaispituus: 675 mm1 kansi alumiinista
pituus: 675 mm

Tällä pistorasiapylväällä on sama ovaali alumiiniprofiili, kuin ISSOG70140 pistorasiapylväällä lattia-/kattokiinnityksellä. 76,5 mm:n kansiaukko soveltuu sarjan 71GD... kojerasioiden asentamiseen, jotka kalustetaan kytkimillä ja pistorasioilla.

Pistorasiapylväs ISSHS6

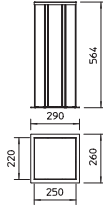

Tyyppi	Väri	Pinta	Osien lukumäärä kpl	Pakk. Kappale	Paino kg/100 kpl	Tuoteno
ISSHS6EL	—	eloksoitu	6	1	720,000	6290073

Al Alumiini

EL eloksoitu

€/kpl

ISS lattiapylväs

Tyhjä, voidaan kalustaa kaikilta neljältä puolelta tavallisilla kojeilla (pistorasia, puhelin jne.). Lattiapylvään kaksi puolta voidaan kalusta 2-osaisesti, toiset kaksi 1-osaisesti. Jokaiseen asennussaan voidaan asentaa 5 kojetta, koko lattiapylvääseen voidaan asentaa yhteensä 30 kojetta. Kiinnitys suoraan lattiaan. Kojerasiat on tilattava erikseen. Asennuspylvääseen voidaan asentaa etupuolelta lukittuvia sarjan 71 GD ... kojerasioita. Muut lisäosat: väliseinä tyyppi GA-TW (6279711) sekä kansituki tyyppi KL80A.

Pistorasiapylväs ISSRHSM45

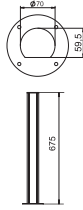

Tyyppi	Väri	Pinta	Osien lukumäärä kpl	Pakk. Kappale	Paino kg/100 kpl	Tuoteno	Tuoteno Snro
ISSRHSM45RW	puhtaanvalkoinen	—	1	1	135,000	6290090	1418950
ISSRHSM45EL	—	eloksoitu	1	1	135,000	6290091	1418951

Al Alumiini

EL eloksoitu

€/kpl

ISS pistorasiapylväs alumiinista 45 mm:n kansiaukolla.

Toimitukseen kuuluu:

1 yksiosainen pylväs lattiakiinnikkeellä
kokonaispituus: 670 mm

1 kansi alumiinista
pituus: 670 mm

Tämä ISS pistorasiapylväs on erittäin kapea pyöreä alumiiniprofiili, jonka etupuolella on johtokanavasarjan Rapid 45 kansi. 45 mm:n kansiaukko soveltuu Modul 45 -sarjan kytkimien ja pistorasioiden suoraan asennukseen. Asennustila riittää teoreettisesti 14 Modul 45 -kalusteelle. Modul 45connect -sarjan kalusteilla tai johdotuksilla, jotka vaativat suuremman tilan, asennettävien kalusteiden lukumäärä vähenee. Väliseinän tyyppi 2371/40 (6023096) on mahdollista.

Pistorasiapylväs tyyppi ISSDHSM45

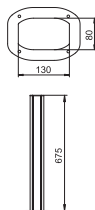

Tyyppi	Väri	Pinta	Pakk. Kappale	Paino kg/100 kpl	Tuoteno	Tuoteno Snro
ISSDHSM45RW	puhtaanvalkoinen	—	1	281,500	6289980	1418987
ISSDHSM45EL	—	eloksoitu	1	281,500	6289982	1418986

Al Alumiini

EL eloksoitu

€/kpl

ISS pistorasiapylväs alumiinista 45 mm:n kansiaukolla Modul 45 -sarjan kytkimien ja pistorasioiden asentamiseen.

Pistorasiapylvääseen kuuluu:

1 kaksipuoleinen pylväs lattiakiinnikkeellä
kokonaispituus 670 mm

2 kantta alumiinista
pituus 670 mm

Tämä pistorasiapylväs on erittäin kapea ovaali alumiiniprofiili, jonka molemmilla ovaaleilla puolilla on johtokanavasarjan Rapid 45 kansi. 45 mm:n kansiaukko soveltuu Modul 45 -sarjan kytkimien ja pistorasioiden suoraan asennukseen. Asennustila riittää teoreettisesti 2 x 14 Modul 45 -kalusteelle. Modul 45connect -sarjan kalusteilla tai johdotuksilla, jotka vaativat suuremman tilan, asennettävien kalusteiden lukumäärä vähenee. Väliseinän tyyppi 2371/40 (6023096) on mahdollista.

Kojerasia, 1-osainen

Väri	Pakk. Kappale	Paino kg/100 kpl	Tuoteno	Tuoteno Snro
Tyyppi 71GD6 raudanharmaa	5	5,600	6288610	1464394
PA Polyamidi				€/kpl

1-os kojerasia vakiokalusteille, irrotettavalla alaosalla, kiinnittyy kanavan kansiaukkoon, 6 kaapeliihiota halkaisijaltaan max 14mm.

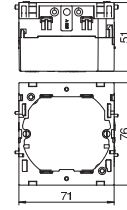

Kojerasia, 2-osainen

Väri	Pakk. Kappale	Paino kg/100 kpl	Tuoteno	Tuoteno Snro
Tyyppi 71GD7 raudanharmaa	2	11,000	6288611	1464395
PA Polyamidi				€/kpl

2-os kojerasia vakiokalusteille, irrotettavalla alaosalla, kiinnittyy kanavan kansiaukkoon, 6 kaapeliihiota halkaisijaltaan max 14mm.

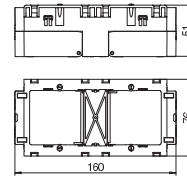

Kojerasia, 1-mod, Modul 45

Väri	Pakk. Kappale	Paino kg/100 kpl	Tuoteno	Tuoteno Snro
Tyyppi 71GD8-2	1	5,900	6288569	1418865
PA Polyamidi				€/kpl

Edestä lukittuva 1-osainen kojerasia Modul 45 -sarjaan, alaslaskettavalla ja tarvittaessa myös irrotettavalla alaosalla aikaa säästävään johtojen asennukseen, maks. 14 mm:n halkaisijan johtoa-koilla.

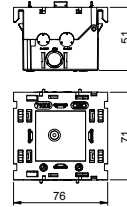

Kojerasia, 2-mod, Modul 45

Väri	Pakk. Kappale	Paino kg/100 kpl	Tuoteno	Tuoteno Snro
Tyyppi 71GD13	1	11,000	6288583	1418866
PA Polyamidi				€/kpl

Edestä lukittuva 2-osainen kojerasia Modul 45 -sarjaan, alaslaskettavalla ja tarvittaessa myös irrotettavalla alaosalla aikaa säästävään johtojen asennukseen, maks. 14 mm:n halkaisijan johtoa-koilla.

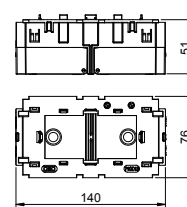

Kojerasia, 3-mod, Modul 45

Väri	Pakk. Kappale	Paino kg/100 kpl	Tuoteno	Tuoteno Snro
Tyyppi 71GD9-2	1	11,600	6288579	1418867
PA Polyamidi				€/kpl

Edestä lukittuva 3-osainen kojerasia Modul 45 -sarjaan, alaslaskettavalla ja tarvittaessa myös irrotettavalla alaosalla aikaa säästävään johtojen asennukseen, maks. 14 mm:n halkaisijan johtoa-koilla.

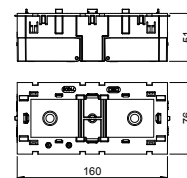

Maadoitusliitin

Väri	Pakk. Kappale	Paino kg/100 kpl	Tuoteno	Tuoteno Snro
Tyyppi 8AWR	10	0,641	6288704	1464409
Si Teräs				€/kpl

G sinkitty DIN EN 12329 2,5-10 µm

Maadoitusliitin teräksisten ja alumiinisten johtokanavien ja pistorasiapylväiden liittämiseen suojausjärjestelmään.

Kiinnitysalue : 2 x 1,5 - 4 mm²

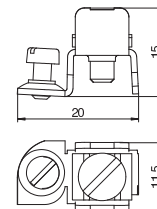

Kiinnike, 45mm kannen potentiaalintasaukseen

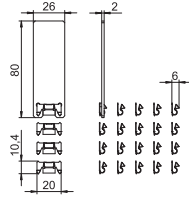

Tyyppi

RK45OTA

St Teräs

Pakk. Kappale	Paino kg/100 kpl	Tuotenro
20	0,300	6288703

€/kpl

Kansikiinnike kanavan ja kannen mekaaniseen kiinnitykseen ja potentiaalintasaukseen sarjan Rapid 45 alumiinisille johtokanaville sekä pistorasiapylväille kansiaukolla Modul 45 -kytkimien ja pistorasioiden suoraan asennukseen. Toimitukseen kuuluu 20 kansikiinnikettä ja pieni peltityökalu kiinnikkeiden asentamiselle kanavan kanteen sis. asennusohjeen.

Kiinnike, 80mm kannen potentiaalintasaukseen

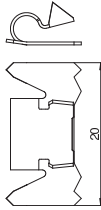

Tyyppi

RKV3V

St Teräs

Pakk. Kappale	Paino kg/100 kpl	Tuotenro	Tuotenro Snro
20	0,085	6288700	1464407

€/kpl

Kansikiinnike kannen ja kanavan mekaaniseen kiinnitykseen ja potentiaalintasaukseen. Sopii sarjojen Rapid 45, Rapid 80 ja ISS kansille.





EDV 01

EDV 02



**Johtokanavien ja pistorasia-
pylväiden asennustarvikkeet**

Johtokanavien ja pistorasiapylväiden asennustarvikkeet

	Johtokanavien ja pistorasiapylväiden kojerasiat	456
	Suojakosketinpistorasiat Modul 45	461
	Kytkin/painike Modul 45	476
	Kanavadatarasiat Modul 45	481
	Kanavapistorasiat, pistorasiapakkaukset	500

Kojerasia, 1-osainen

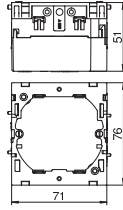

Tyyppi	Väri	Pakk. Kappale	Paino kg/100 kpl	Tuotenro	Tuotenro Snro
71GD6	raudanharmaa	5	5,600	6288610	1464394
PA Polyamidi					€/kpl

1-os kojerasia vakiokalusteille, irrotettavalla alaosalla, kiinnittyy kanavan kansiaukkoon, 6 kaapeliaihiota halkaisijaltaan max 14mm.

Kojerasia, 2-osainen

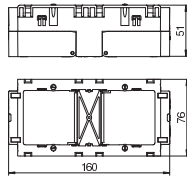

Tyyppi	Väri	Pakk. Kappale	Paino kg/100 kpl	Tuotenro	Tuotenro Snro
71GD7	raudanharmaa	2	11,000	6288611	1464395
PA Polyamidi					€/kpl

2-os kojerasia vakiokalusteille, irrotettavalla alaosalla, kiinnittyy kanavan kansiaukkoon, 6 kaapeliaihiota halkaisijaltaan max 14mm.

Kojerasia, vakiokalusteille

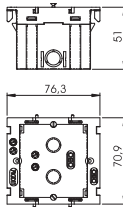

Tyyppi	Väri	Pakk. Kappale	Paino kg/100 kpl	Tuotenro	Tuotenro Snro
71GD11	—	1	4,600	6288532	1418840
PA Polyamidi					€/kpl

Kojerasia kaikkien valmistajien standardikytkimien ja -pistorasioiden asennukseen kiinnitysrenkaalla ja kiinnityssangalla. Erittäin suuren asennusaukon ansiosta rasia sopii myös ELKO-kalusteiden sekä suurempien telerasioiden asennukseen. Kanavakalusteasennuksissa ei tarvita erillistä kojerasiaa.

Adapteri/asennuskehys tietoverkkokalusteille, 1-osainen

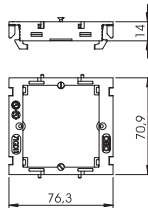

Tyyppi	Väri	Pakk. Kappale	Paino kg/100 kpl	Tuotenro	Tuotenro Snro
71MTD	—	5	1,640	6288577	1464300
PA Polyamidi					€/kpl

Asennuskehys kanavakalusteiden asennukseen sarjan Rapid 80 johtokanaviin ja ISS-pistorasiapylväisiin 80-kansiaukolla

Kojerasi, 1-osainen Modul 45

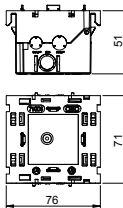

Tyyppi	Väri	Pakk. Kappale	Paino kg/100 kpl	Tuotenro	Tuotenro Snro
71GD8-2	—	1	5,900	6288569	1418865
PA Polyamidi					€/kpl

Edestä lukittuva 1-osainen kojerasia Modul 45 -sarjaan, alaslaskettavalla ja tarvittaessa myös irrotettavalla alaosalla aikaa säästävään johtojen asennukseen, maks. 14 mm:n halkaisijan johtoaukoilla.

Kojerasi, 2-osainen Modul 45

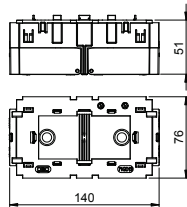

Tyyppi	Väri	Pakk. Kappale	Paino kg/100 kpl	Tuotenro	Tuotenro Snro
71GD13	—	1	11,000	6288583	1418866
PA Polyamidi					€/kpl

Edestä lukittuva 2-osainen kojerasia Modul 45 -sarjaan, alaslaskettavalla ja tarvittaessa myös irrotettavalla alaosalla aikaa säästävään johtojen asennukseen, maks. 14 mm:n halkaisijan johtoaukoilla.

Kojerasi, 3-osainen Modul 45

Tyyppi	Pakk. Kappale	Paino kg/100 kpl	Tuotenro	Tuotenro Snro
71GD9-2	1	11,600	6288579	1418867
PA Polyamidi				€/kpl

Edestä lukittuva 3-osainen kojerasia Modul 45 -sarjaan, alaslaskettavalla ja tarvittaessa myös irrottavalla alaosalla aikaa säästävään johtojen asennukseen, maks. 14 mm:n halkaisijan johtauksilla.

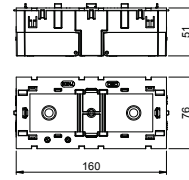

Asennuskehys 1-osainen, Modul 45

Tyyppi	Väri	Pakk. Kappale	Paino kg/100 kpl	Tuotenro
71MT1 45	raudanharmaa	10	2,000	6288572
PA Polyamidi				€/kpl

Edestä lukittuva 1-osainen kojeadapteri Modul 45 -kanavadarasioille ja Modul 45connect -pistorasioille.

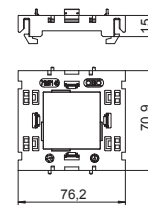

Asennuskehys 2-osainen, Modul 45

Tyyppi	Pakk. Kappale	Paino kg/100 kpl	Tuotenro	Tuotenro Snro
71MT2 45	5	3,050	6288576	1418869
PA Polyamidi				€/kpl

Edestä lukittuva 2-osainen kojeadapteri Modul 45 -kanavadarasioille ja Modul 45connect -pistorasioille.

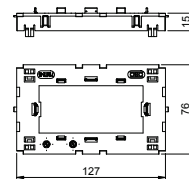

Asennuskehys 3-osainen, Modul 45

Tyyppi	Pakk. Kappale	Paino kg/100 kpl	Tuotenro	Tuotenro Snro
71MT3 45-2	5	3,200	6288574	1418868
PA Polyamidi				€/kpl

Edestä lukittuva 2/3-osainen kojeadapteri Modul 45 -kanavadarasioille ja Modul 45connect -pistorasioille.

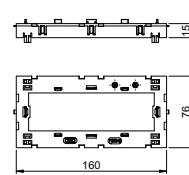

Vedonpoistin

Tyyppi	Pakk. Kappale	Paino kg/100 kpl	Tuotenro	Tuotenro Snro
7ZE	50	0,700	6288790	1464411
PA Polyamidi				€/kpl

Vedonpoistin, lukittuvilla kiinnikkeillä, sopii kojerasioihin 7 GD... ja 71GD...

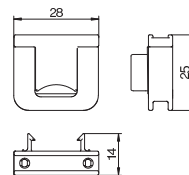

Kanavapistorasia CEE, 16 A

Tyyppi	Väri	Pakk. Kappale	Paino kg/100 kpl	Tuotenro	Tuotenro Snro
CEE16E2	raudanharmaa	1	34,110	6288612	1464396
PA Polyamidi					€/kpl

Kanavakaluste CEE-voimapistorasian asennukseen johtokanaviin 80 mm kansiaukolla, pakkaus sisältää:

- edestä lukittuvan kojerasian
- CEE-voimapistorasian ja asennustarvikkeet
- CEE-pistorasian 16 A

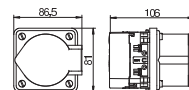

Kanavapistorasias CEE, 32 A

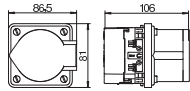

Tyyppi	Väri	Pakk. Kappale	Paino kg/100 kpl	Tuotenro	Tuotenro Snro
CEE32E2	raudanharmaa	1	37,000	6288614	1464397

PA Polyamidi

€/kpl

Kanavakaluste CEE-voimapistorasian asennukseen johtokanaviin 80 mm kansiaukolla, pakkaus sisältää:

- edestä lukittuvan kojerasian
- CEE-voimapistorasian ja asennustarvikkeet
- CEE-pistorasian 32 A

Ryhmäkeskus

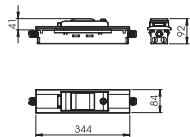

Tyyppi	Sopii kanavan sivumitalle	Pakk. Kappale	Paino kg/100 kpl	Tuotenro	Tuotenro Snro
IKR4RW	—	1	85,400	6288365	1464028

€/kpl

Ryhmäkeskuksessa on kolmen DIN -aukon kojeen asennusmahdollisuus. Toimitukseen kuuluu 2x20mm halkkitiivisteet, kytkentälititimet 5x6mm² kaapeloinnille sekä kannen lukko avaimineen. Keskus toimitetaan peitelevyineen

Ryhmäkeskus

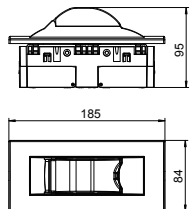

Tyyppi	Väri	Pakk. Kappale	Paino kg/100 kpl	Tuotenro
IKR-6 RW	puhtaan- valkoinen	1	19,000	6119319

PC Polykarbonaatti

€/kpl

Kojerasiyksikkö ylijännitesuojille kuten automaattisulakkeille tai FI-suojajytkimille maks. 2 TE:llä, soveltuu asennettavaksi Rapid 80 -johtokanaviin ja ISS-pistorasiapylväisiin.

Kojerasiyksikkö sisältäen:

- kojerasia, 3-osainen, tyyppi 71GD9-2
- kansi sis. PVC-kiinnityssangan 2 TE:lle, väri: katso taulukko
- peitelevy AR45, 3-osainen ilman merkintäikkunaa, väri: valkoinen

Peitelevy AR45, 1-osainen

Tyyppi	Väri	Pakk. Kappale	Paino kg/100 kpl	Tuotenro	Tuotenro Snro
AR45-F1 RW	puhtaan- valkoinen	1	1,600	6119322	1464033
AR45-F1 SWGR	mustanharmaa	1	1,600	6119324	
AR45-F1 AL	alumiini, pulverimaalattu	1	1,600	6119326	

PC Polykarbonaatti

€/kpl

Edestä lukittuva peitelevy Modul 45 -asennuskalusteille, 1-osainen, ilman merkintäikkunaa vaakaja pystysuoraan kalusteasennukseen, lukitaan kojerasiaan 71GD 8-2.

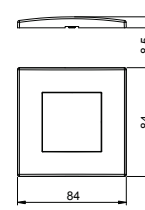

Peitelevy AR45 1-osainen, merkintäikkunalla vaakasuuntaiseen kalusteasennukseen

Tyyppi	Väri	Pakk. Kappale	Paino kg/100 kpl	Tuotenro	Tuotenro Snro
AR45-BF1 RW	puhtaan- valkoinen	1	1,500	6119332	1464030
AR45-BF1 SWGR	mustanharmaa	1	1,500	6119334	
AR45-BF1 AL	alumiini, pulverimaalattu	1	1,500	6119336	

PC Polykarbonaatti

€/kpl

Edestä lukittuva peitelevy Modul 45 -asennuskalusteille, 1-osainen, merkintäikkunalla vaakasuoraan kalusteasennukseen, lukitaan kojerasiaan 71GD 8-2.

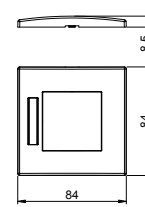

Peitelevy AR45 1-osainen, merkintäikkunalla pystysuuntaiseen kalusteasennukseen

Tyyppi	Väri	Pakk. Kappale	Paino kg/100 kpl	Tuotenro	Tuotenro Snro
AR45-BSF1 RW	puhtaan- valkoinen	1	1,500	6119338	
AR45-BSF1 SWGR	mustanharmaa	1	1,500	6119339	
AR45-BSF1 AL	alumiini, pulverimaalattu	1	1,500	6119340	

PC Polykarbonaatti

€/kpl

Edestä lukittuva peitelevy Modul 45 -kalusteille, 1-osainen, merkintäikkunalla pystysuoraan asennukseen, lukitaan kojerasiaan 71GD8-2.

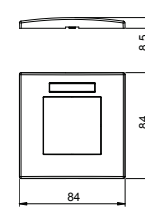

Peitelevy AR45, 2-osainen

Tyyppi	Väri	Pakk. Kappale	Paino kg/100 kpl	Tuotenro	Tuotenro Snro
AR45-F2 RW	puhtaan- valkoinen	1	2,320	6119342	1464034
AR45-F2 SWGR	mustanharmaa	1	2,320	6119344	
AR45-F2 AL	alumiini, pulverimaalattu	1	2,320	6119346	

PC Polykarbonaatti

€/kpl

Edestä lukittuva peitelevy Modul 45 -asennuskalusteille, 2-osainen, ilman merkintäikkunaa vaakaja pystysuoraan kalusteasennukseen, lukitaan kojerasiaan 71GD 13 tai asennuskehikseen 71MT2 45.

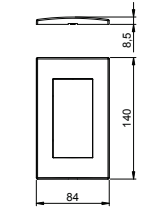

Peitelevy AR45 2-osainen, merkintäikkunalla vaakasuuntaiseen kalusteasennukseen

Tyyppi	Väri	Pakk. Kappale	Paino kg/100 kpl	Tuotenro	Tuotenro Snro
AR45-BF2 RW	puhtaan- valkoinen	1	2,260	6119352	1464031
AR45-BF2 SWGR	mustanharmaa	1	2,260	6119354	
AR45-BF2 AL	alumiini, pulverimaalattu	1	2,260	6119356	

PC Polykarbonaatti

€/kpl

Edestä lukittuva peitelevy Modul 45 -asennuskalusteille, 2-osainen, merkintäikkunalla vaakasuoraan kalusteasennukseen, lukitaan kojerasiaan 71GD 13 tai asennuskehikseen 71MT2 45.

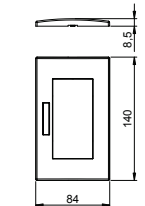

Peitelevy AR45 2-osainen, merkintäikkunalla pystysuuntaiseen kalusteasennukseen

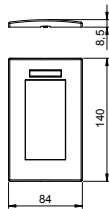

Tyyppi	Väri	Pakk. Kappale	Paino kg/100 kpl	Tuotenro	Tuotenro Snro
AR45-BSF2 RW	puhtaan- valkoinen	1	2,260	6119362	1464037
AR45-BSF2 SWGR	mustanharmaa	1	2,260	6119364	
AR45-BSF2 AL	alumiini, pulverimaalattu	1	2,260	6119366	

PC Polykarbonaatti

€/kpl

Edestä lukittava peitelevy Modul 45 -asennuskalusteille, 2-osainen, merkintäikkunalla pystysuoraan kalusteasennukseen, lukitaan kojerasiaan 71GD 13 tai asennuskehikseen 71MT2 45.

Peitelevy AR45, 3-osainen

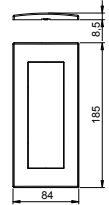

Tyyppi	Väri	Pakk. Kappale	Paino kg/100 kpl	Tuotenro	Tuotenro Snro
AR45-F3 RW	puhtaan- valkoinen	1	2,800	6119372	1464035
AR45-F3 SWGR	mustanharmaa	1	2,800	6119374	
AR45-F3 AL	alumiini, pulverimaalattu	1	2,800	6119376	

PC Polykarbonaatti

€/kpl

Edestä lukittava peitelevy Modul 45 -asennuskalusteille, 3-osainen, ilman merkintäikkunaa vaakaja pystysuoraan kalusteasennukseen, lukitaan kojerasiaan 71GD 9-2 tai asennuskehikseen 71MT3 45-2.

Peitelevy AR45 3-osainen, merkintäikkunalla vaakasuuntaiseen kalusteasennukseen

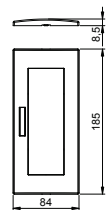

Tyyppi	Väri	Pakk. Kappale	Paino kg/100 kpl	Tuotenro	Tuotenro Snro
AR45-BF3 RW	puhtaan- valkoinen	1	2,800	6119382	1464032
AR45-BF3 SWGR	mustanharmaa	1	2,800	6119384	
AR45-BF3 AL	alumiini, pulverimaalattu	1	2,800	6119386	

PC Polykarbonaatti

€/kpl

Edestä lukittava peitelevy Modul 45 -asennuskalusteille, 3-osainen, merkintäikkunalla vaakasuoraan kalusteasennukseen, lukitaan kojerasiaan 71GD 9-2 tai asennuskehikseen 71MT3 45-2.

Peitelevy AR45 3-osainen, merkintäikkunalla pystysuuntaiseen kalusteasennukseen

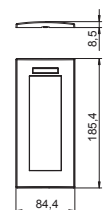

Tyyppi	Väri	Pakk. Kappale	Paino kg/100 kpl	Tuotenro	Tuotenro Snro
AR45-BSF3 RW	puhtaan- valkoinen	1	2,800	6119387	
AR45-BSF3 SWGR	mustanharmaa	1	2,800	6119388	1464036
AR45-BSF3 AL	alumiini, pulverimaalattu	1	2,800	6119389	

PC Polykarbonaatti

€/kpl

Edestä lukittava peitelevy Modul 45 -asennuskalusteille, 3-osainen, merkintäikkunalla pystysuoraan kalusteasennukseen, lukitaan kojerasiaan 71GD 9-2 tai asennuskehikseen 71MT3 45-2.

Peitelevy AR50, 1-osainen

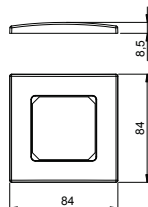

Tyyppi	Väri	Pakk. Kappale	Paino kg/100 kpl	Tuotenro
AR50-F1 RW	puhtaan- valkoinen	1	1,620	6119392
AR50-F1 SWGR	mustanharmaa	1	1,620	6119394
AR50-F1 AL	alumiini, pulverimaalattu	1	1,620	6119396

PC Polykarbonaatti

€/kpl

Edestä lukittava peitelevy asennuskalusteille 50 mm:n keskiölevyllä, 1-osainen, ilman merkintäikkunaa vaakaja pystysuoraan kalusteasennukseen, asennettavaksi kojerasiaan 71GD6, 71GD11 tai asennuskehikseen 71MTD.

Kanavapistorasia 0°, suojakosketin, 1-osainen

Tyyppi	Väri	Pakk. Kappale	Paino kg/100 kpl	Tuotenro	Tuotenro Snro
STD-D0 RW1	puhtaan- valkoinen	1	4,200	6120008	1464944
STD-D0 ROR1	puhtaanoranssi	1	4,200	6120010	
STD-D0 MZGN1	mintunvihreä	1	4,200	6120012	
STD-D0 SRO1	signaalinpunainen	1	4,200	6120014	
STD-D0 SWGR1	mustanharmaa	1	4,200	6120016	
STD-D0 AL1	alumiini, pulverimaalattu	1	4,200	6120018	

PC Polykarbonaatti

€/kpl

Suojakosketinpistorasia 1-osainen 0°, korotetulla kosketussuojalla, liittimillä, 2-napainen, 16 A, 250 V~, liittimillä (nelijohdin) IEC 60884-1 mukaan.

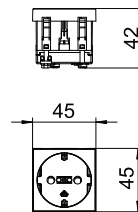

Kanavapistorasia 0°, suojakosketin, 2-osainen

Tyyppi	Väri	Pakk. Kappale	Paino kg/100 kpl	Tuotenro	Tuotenro Snro
STD-D0 RW2	puhtaan- valkoinen	1	8,000	6120022	1464902
STD-D0 ROR2	puhtaanoranssi	1	8,000	6120024	
STD-D0 MZGN2	mintunvihreä	1	8,000	6120026	
STD-D0 SRO2	signaalinpunainen	1	8,000	6120028	
STD-D0 SWGR2	mustanharmaa	1	8,000	6120030	
STD-D0 AL2	alumiini, pulverimaalattu	1	8,000	6120032	

PC Polykarbonaatti

€/kpl

Suojakosketinpistorasia 2-osainen 0°, korotetulla kosketussuojalla, liittimillä, 2-napainen, 16 A, 250 V~, liittimillä (nelijohdin) IEC 60884-1 mukaan.

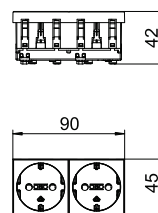

Kanavapistorasia 0°, suojakosketin, 3-osainen

Tyyppi	Väri	Pakk. Kappale	Paino kg/100 kpl	Tuotenro	Tuotenro Snro
STD-D0 RW3	puhtaan- valkoinen	1	12,200	6120042	1464903
STD-D0 ROR3	puhtaanoranssi	1	12,200	6120044	
STD-D0 MZGN3	mintunvihreä	1	12,200	6120046	
STD-D0 SRO3	signaalinpunainen	1	12,200	6120048	
STD-D0 SWGR3	mustanharmaa	1	12,200	6120050	
STD-D0 AL3	alumiini, pulverimaalattu	1	12,200	6120052	

PC Polykarbonaatti

€/kpl

Suojakosketinpistorasia 3-osainen 0°, korotetulla kosketussuojalla, liittimillä, 2-napainen, 16 A, 250 V~, liittimillä (nelijohdin) IEC 60884-1 mukaan.

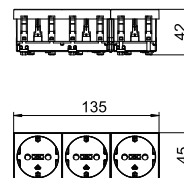

Kanavapistorasia 33°, suojakosketin, 1-osainen

Tyyppi	Väri	Pakk. Kappale	Paino kg/100 kpl	Tuotenro	Tuotenro Snro
STD-D3 RW1	puhtaan- valkoinen	1	4,000	6120072	1464493
STD-D3 ROR1	puhtaanoranssi	1	4,000	6120074	
STD-D3 MZGN1	mintunvihreä	1	4,000	6120076	
STD-D3 SRO1	signaalinpunainen	1	4,000	6120078	
STD-D3 SWGR1	mustanharmaa	1	4,000	6120080	
STD-D3 AL1	alumiini, pulverimaalattu	1	4,000	6120082	

PC Polykarbonaatti

€/kpl

Suojakosketinpistorasia 1-osainen 33°, korotetulla kosketussuojalla, liittimillä, 2-napainen, 16 A, 250 V~, liittimillä (nelijohdin) IEC 60884-1 mukaan.

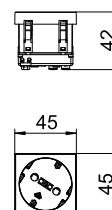

Kanavapistorasia 33°, suojakosketin, 2-osainen

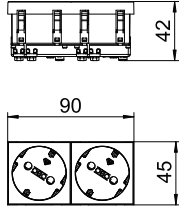

Tyyppi	Väri	Pakk. Kappale	Paino kg/100 kpl	Tuotenro
STD-D3 RW2	puhtaanvalkoinen	1	7,800	6120102
STD-D3 ROR2	puhtaanoranssi	1	7,800	6120104
STD-D3 MZGN2	mintunvihreä	1	7,800	6120106
STD-D3 SRO2	signaalinpunainen	1	7,800	6120108
STD-D3 SWGR2	mustanharmaa	1	7,800	6120110
STD-D3 AL2	alumiini, pulverimaalattu	1	7,800	6120112

PC Polykarbonaatti

€/kpl

Suojakosketinpistorasia 2-osainen 33°, korotetulla kosketussuojalla, liittimillä, 2-napainen, 16 A, 250 V~, liittimillä (nelijohdin) IEC 60884-1 mukaan.

Kanavapistorasia 33°, suojakosketin, 3-osainen

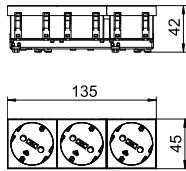

Tyyppi	Väri	Pakk. Kappale	Paino kg/100 kpl	Tuotenro
STD-D3 RW3	puhtaanvalkoinen	1	11,000	6120122
STD-D3 ROR3	puhtaanoranssi	1	11,000	6120124
STD-D3 MZGN3	mintunvihreä	1	11,000	6120126
STD-D3 SRO3	signaalinpunainen	1	11,000	6120128
STD-D3 SWGR3	mustanharmaa	1	11,000	6120130
STD-D3 AL3	alumiini, pulverimaalattu	1	11,000	6120132

PC Polykarbonaatti

€/kpl

Suojakosketinpistorasia 3-osainen 33°, korotetulla kosketussuojalla, liittimillä, 2-napainen, 16 A, 250 V~, liittimillä (nelijohdin) IEC 60884-1 mukaan.

Kanavapistorasia 0°, suojakosketin, koodattu malli, 1-osainen

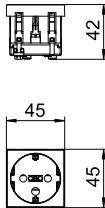

Tyyppi	Väri	Pakk. Kappale	Paino kg/100 kpl	Tuotenro
STD-D0K SRO1	signaalinpunainen	1	4,200	6120292

PC Polykarbonaatti

€/kpl

Suojakosketinpistorasia 1-osainen 0°, koodattu malli, korotetulla kosketussuojalla, liittimillä, 2-napainen, 16 A, 250 V~, liittimillä (nelijohdin) IEC 60884-1 mukaan. Pistorasiaa voidaan käyttää vain haittalevyn tyyppi CST-STD kanssa.

Kanavapistorasia 0°, suojakosketin, koodattu malli, 2-osainen

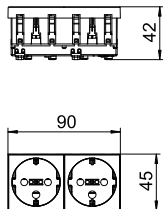

Tyyppi	Väri	Pakk. Kappale	Paino kg/100 kpl	Tuotenro
STD-D0K SRO2	signaalinpunainen	1	8,000	6120294

PC Polykarbonaatti

€/kpl

Suojakosketinpistorasia 2-osainen 0°, koodattu malli, korotetulla kosketussuojalla, liittimillä, 2-napainen, 16 A, 250 V~, liittimillä (nelijohdin) IEC 60884-1 mukaan. Pistorasiaa voidaan käyttää vain haittalevyn tyyppi CST-STD kanssa.

Kanavapistorasia 0°, suojakosketin, koodattu malli, 3-osainen

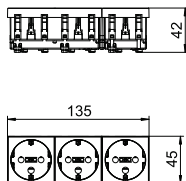

Tyyppi	Väri	Pakk. Kappale	Paino kg/100 kpl	Tuotenro
STD-D0K SRO3	signaalinpunainen	1	12,200	6120296

PC Polykarbonaatti

€/kpl

Suojakosketinpistorasia 3-osainen 0°, koodattu malli, korotetulla kosketussuojalla, liittimillä, 2-napainen, 16 A, 250 V~, liittimillä (nelijohdin) IEC 60884-1 mukaan. Pistorasiaa voidaan käyttää vain haittalevyn tyyppi CST-STD kanssa.

Kanavapistorasia 33°, suojakosketin, koodattu malli, 1-osainen

Tyyppi	Väri	Pakk. Kappale	Paino kg/100 kpl	Tuoteno
STD-D3K SRO1	signaalinpunainen	1	4,000	6120302

PC Polykarbonaatti €/kpl

Suojakosketinpistorasia 1-osainen 33°, koodattu malli, korotetulla kosketussuojalla, liittimillä, 2-na-painen, 16 A, 250 V~, liittimillä (nelijohdin) IEC 60884-1 mukaan.
Pistorasiaa voidaan käyttää vain häirtalevyn tyyppi CST-STD kanssa.

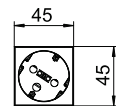
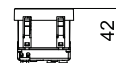

Kanavapistorasia 33°, suojakosketin, koodattu malli, 2-osainen

Tyyppi	Väri	Pakk. Kappale	Paino kg/100 kpl	Tuoteno
STD-D3K SRO2	signaalinpunainen	1	7,700	6120304

PC Polykarbonaatti €/kpl

Suojakosketinpistorasia 2-osainen 33°, koodattu malli, korotetulla kosketussuojalla, liittimillä, 2-na-painen, 16 A, 250 V~, liittimillä (nelijohdin) IEC 60884-1 mukaan.
Pistorasiaa voidaan käyttää vain häirtalevyn tyyppi CST-STD kanssa.

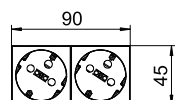
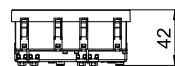

Kanavapistorasia 33°, suojakosketin, koodattu malli, 3-osainen

Tyyppi	Väri	Pakk. Kappale	Paino kg/100 kpl	Tuoteno
STD-D3K SRO3	signaalinpunainen	1	11,000	6120306

PC Polykarbonaatti €/kpl

Suojakosketinpistorasia 3-osainen 33°, koodattu malli, korotetulla kosketussuojalla, liittimillä, 2-na-painen, 16 A, 250 V~, liittimillä (nelijohdin) IEC 60884-1 mukaan.
Pistorasiaa voidaan käyttää vain häirtalevyn tyyppi CST-STD kanssa.

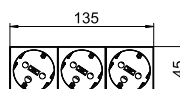

Häirtalevy

Tyyppi	Väri	Pakk. Kappale	Paino kg/100 kpl	Tuoteno
CST-STD	musta	10	0,200	6120799

PC Polykarbonaatti €/kpl

Häirtalevy pistokkeeseen käytettäväksi tyyppi STD pistorasioissa.

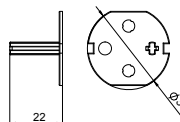

Vedonpoistin Modul 45 pistorasioille 0°

Tyyppi	Väri	Pakk. Kappale	Paino kg/100 kpl	Tuoteno	Tuoteno Snro
ZL-STD 0	musta	1	1,800	6120782	1464900

PC Polykarbonaatti €/kpl

Vedonpoistin Modul 45 -pistorasioille tyyppi STD, liitäntä sivusta 3-johdimisen johdon kiinnittämi-
seen, maks. Ø 10 mm, sopii suojakosketinpistorasioille 0°-pistokesuunnalla ja pistorasioille maa-
doitustapilla 0°-pistokesuunnassa.

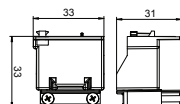

Pistorasia 0°, maadoitustapilla, 1-osainen

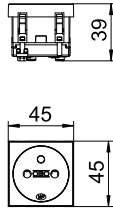

Tyyppi	Väri	Pakk. Kappale	Paino kg/100 kpl	Tuotenro
STD-F0 RW1	puhtaan- valkoinen	1	4,000	6120152
STD-F0 ROR1	puhtaanoranssi	1	4,000	6120154
STD-F0 MZGN1	mintunvihreä	1	4,000	6120155
STD-F0 SRO1	signaalinpunainen	1	4,000	6120158
STD-F0 SWGR1	mustanharmaa	1	4,000	6120160
STD-F0 AL1	alumiini, pulverimaalattu	1	4,000	6120162

PC Polykarbonaatti €/kpl

Pistorasia maadoitustapilla 1-osainen 0°, korotetulla kosketussuojalla, liittimillä, 2-napainen, 16 A, 250 V~, liittimillä (nelijohdin) IEC 60884-1 mukaan.

Pistorasia 0°, maadoitustapilla, 2-osainen

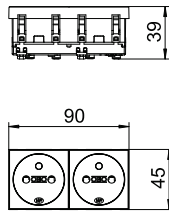

Tyyppi	Väri	Pakk. Kappale	Paino kg/100 kpl	Tuotenro
STD-F0 RW2	puhtaan- valkoinen	1	7,700	6120172
STD-F0 ROR2	puhtaanoranssi	1	7,700	6120174
STD-F0 MZGN2	mintunvihreä	1	7,700	6120176
STD-F0 SRO2	signaalinpunainen	1	7,700	6120178
STD-F0 SWGR2	mustanharmaa	1	7,700	6120180
STD-F0 AL2	alumiini, pulverimaalattu	1	7,700	6120182

PC Polykarbonaatti €/kpl

Pistorasia maadoitustapilla 2-osainen 0°, korotetulla kosketussuojalla, liittimillä, 2-napainen, 16 A, 250 V~, liittimillä (nelijohdin) IEC 60884-1 mukaan.

Pistorasia 0°, maadoitustapilla, 3-osainen

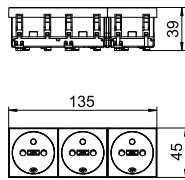

Tyyppi	Väri	Pakk. Kappale	Paino kg/100 kpl	Tuotenro
STD-F0 RW3	puhtaan- valkoinen	1	11,800	6120192
STD-F0 ROR3	puhtaanoranssi	1	11,800	6120194
STD-F0 MZGN3	mintunvihreä	1	11,800	6120196
STD-F0 SRO3	signaalinpunainen	1	11,800	6120198
STD-F0 SWGR3	mustanharmaa	1	11,800	6120200
STD-F0 AL3	alumiini, pulverimaalattu	1	11,800	6120201

PC Polykarbonaatti €/kpl

Pistorasia maadoitustapilla 3-osainen 0°, korotetulla kosketussuojalla, liittimillä, 2-napainen, 16 A, 250 V~, liittimillä (nelijohdin) IEC 60884-1 mukaan.

Pistorasia 33°, maadoitustapilla, 1-osainen

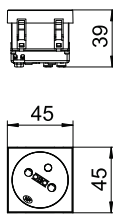

Tyyppi	Väri	Pakk. Kappale	Paino kg/100 kpl	Tuotenro
STD-F3 RW1	puhtaan- valkoinen	1	3,800	6120222
STD-F3 ROR1	puhtaanoranssi	1	3,800	6120224
STD-F3 MZGN1	mintunvihreä	1	3,800	6120226
STD-F3 SRO1	signaalinpunainen	1	3,800	6120228
STD-F3 SWGR1	mustanharmaa	1	3,800	6120230
STD-F3 AL1	alumiini, pulverimaalattu	1	3,800	6120232

PC Polykarbonaatti €/kpl

Pistorasia maadoitustapilla 1-osainen 33°, korotetulla kosketussuojalla, liittimillä, 2-napainen, 16 A, 250 V~, liittimillä (nelijohdin) IEC 60884-1 mukaan.

Pistorasia 33°, maadoitustapilla, 2-osainen

Tyyppi	Väri	Pakk. Kappale	Paino kg/100 kpl	Tuotenumero
STD-F3 RW2	puhtaan- valkoinen	1	7,500	6120242
STD-F3 ROR2	puhtaanoranssi	1	7,500	6120244
STD-F3 MZGN2	mintunvihreä	1	7,500	6120246
STD-F3 SRO2	signaalinpunainen	1	7,500	6120248
STD-F3 SWGR2	mustanharmaa	1	7,500	6120250
STD-F3 AL2	alumiini, pulverimaalattu	1	7,500	6120252

PC Polykarbonaatti

€/kpl

Pistorasia maadoitustapilla 2-osainen 33°, korotetulla kosketussuojalla, liittimillä, 2-napainen, 16 A, 250 V~, liittimillä (nelijohdin) IEC 60884-1 mukaan.

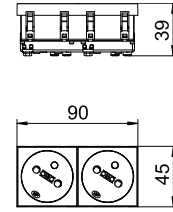

Pistorasia 33°, maadoitustapilla, 3-osainen

Tyyppi	Väri	Pakk. Kappale	Paino kg/100 kpl	Tuotenumero
STD-F3 RW3	puhtaan- valkoinen	1	10,500	6120262
STD-F3 ROR3	puhtaanoranssi	1	10,500	6120264
STD-F3 MZGN3	mintunvihreä	1	10,500	6120266
STD-F3 SRO3	signaalinpunainen	1	10,500	6120268
STD-F3 SWGR3	mustanharmaa	1	10,500	6120270
STD-F3 AL3	alumiini, pulverimaalattu	1	10,500	6120272

PC Polykarbonaatti

€/kpl

Pistorasia maadoitustapilla 3-osainen 33°, korotetulla kosketussuojalla, liittimillä, 2-napainen, 16 A, 250 V~, liittimillä (nelijohdin) IEC 60884-1 mukaan.

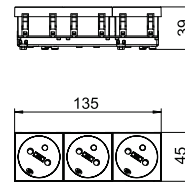

Pistorasia 0°, maadoitustapilla, koodattu malli, 1-osainen

Tyyppi	Väri	Pakk. Kappale	Paino kg/100 kpl	Tuotenumero
STD-F0K SRO1	signaalinpunainen	1	4,000	6120312

PC Polykarbonaatti

€/kpl

Pistorasia maadoitustapilla 1-osainen 0°, koodattu malli, korotetulla kosketussuojalla, liittimillä, 2-napainen, 16 A, 250 V~, liittimillä (nelijohdin) IEC 60884-1 mukaan.
Pistorasiaa voidaan käyttää vain haittalevyn tyyppi CST-STD kanssa.

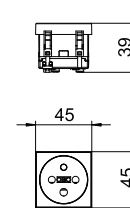

Pistorasia 0°, maadoitustapilla, koodattu malli, 2-osainen

Tyyppi	Väri	Pakk. Kappale	Paino kg/100 kpl	Tuotenumero
STD-F0K SRO2	signaalinpunainen	1	7,800	6120314

PC Polykarbonaatti

€/kpl

Pistorasia maadoitustapilla 2-osainen 0°, koodattu malli, korotetulla kosketussuojalla, liittimillä, 2-napainen, 16 A, 250 V~, liittimillä (nelijohdin) IEC 60884-1 mukaan.
Pistorasiaa voidaan käyttää vain haittalevyn tyyppi CST-STD kanssa.

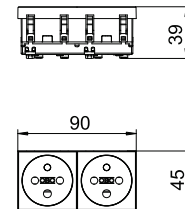

Pistorasia 0°, maadoitustapilla, koodattu malli, 3-osainen

Tyyppi	Väri	Pakk. Kappale	Paino kg/100 kpl	Tuotenumero
STD-F0K SRO3	signaalinpunainen	1	11,800	6120316

PC Polykarbonaatti

€/kpl

Pistorasia maadoitustapilla 3-osainen 0°, koodattu malli, korotetulla kosketussuojalla, liittimillä, 2-napainen, 16 A, 250 V~, liittimillä (nelijohdin) IEC 60884-1 mukaan.
Pistorasiaa voidaan käyttää vain haittalevyn tyyppi CST-STD kanssa.

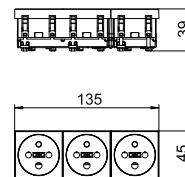

Pistorasia 33°, maadoitustapilla, koodattu malli, 1-osainen

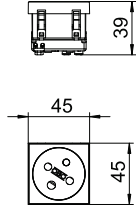

Tyyppi	Väri	Pakk. Kappale	Paino kg/100 kpl	Tuotenro
STD-F3K SRO1	signaalinpunainen	1	3,800	6120322

PC Polykarbonaatti €/kpl

Pistorasia maadoitustapilla 1-osainen 33°, koodattu malli, korotetulla kosketussuojalla, liittimillä, 2-napainen, 16 A, 250 V~, liittimillä (nelijohdin) IEC 60884-1 mukaan.
Pistorasiaa voidaan käyttää vain häittalevyn tyyppi CST-STD kanssa.

Pistorasia 33°, maadoitustapilla, koodattu malli, 2-osainen

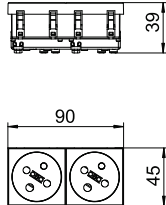

Tyyppi	Väri	Pakk. Kappale	Paino kg/100 kpl	Tuotenro
STD-F3K SRO2	signaalinpunainen	1	7,500	6120324

PC Polykarbonaatti €/kpl

Pistorasia maadoitustapilla 2-osainen 33°, koodattu malli, korotetulla kosketussuojalla, liittimillä, 2-napainen, 16 A, 250 V~, liittimillä (nelijohdin) IEC 60884-1 mukaan.
Pistorasiaa voidaan käyttää vain häittalevyn tyyppi CST-STD kanssa.

Pistorasia 33°, maadoitustapilla, koodattu malli, 3-osainen

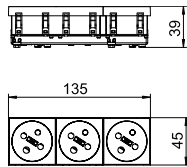

Tyyppi	Väri	Pakk. Kappale	Paino kg/100 kpl	Tuotenro
STD-F3K SRO3	signaalinpunainen	1	10,500	6120326

PC Polykarbonaatti €/kpl

Pistorasia maadoitustapilla 3-osainen 33°, koodattu malli, korotetulla kosketussuojalla, liittimillä, 2-napainen, 16 A, 250 V~, liittimillä (nelijohdin) IEC 60884-1 mukaan.
Pistorasiaa voidaan käyttää vain häittalevyn tyyppi CST-STD kanssa.

Häittalevy

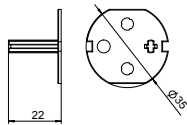

Tyyppi	Väri	Pakk. Kappale	Paino kg/100 kpl	Tuotenro
CST-STD	musta	10	0,200	6120799

PC Polykarbonaatti €/kpl

Häittalevy pistokkeeseen käytettäväksi tyyppi STD pistorasioissa.

Vedonpoistin Modul 45 pistorasioille 0°

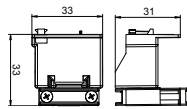

Tyyppi	Väri	Pakk. Kappale	Paino kg/100 kpl	Tuotenro	Snro
ZL-STD 0	musta	1	1,800	6120782	1464900

PC Polykarbonaatti €/kpl

Vedonpoistin Modul 45 -pistorasioille tyyppi STD, liitäntä sivusta 3-johtimisen johdon kiinnittämiseen, maks. Ø 10 mm, sopii suojakosketinpistorasioille 0°-pistokesuunnalla ja pistorasioille maadoitustapilla 0°-pistokesuunnassa.

Pistorasia 0°, Sveitsi, 1-osainen

Tyyppi	Väri	Pakk. Kappale	Paino kg/100 kpl	Tuotenumero
SKS-CHO RW1	puhtaan- valkoinen	1	3,400	6117200

PC Polykarbonaatti €/kpl

Pistorasia, 1-osainen, 0° Sveitsin standardin (SEV) mukaan, liittimillä, 2-napainen, 10 A, 250 V~, tyyppi 13, liittimillä IEC 60884-1 mukaan.

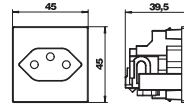

Pistorasia 0°, Tanska, 1-osainen

Tyyppi	Väri	Pakk. Kappale	Paino kg/100 kpl	Tuotenumero
SKS-DKO RW1	puhtaan- valkoinen	20	3,050	6117202

PC Polykarbonaatti €/kpl

Pistorasia, 1-osainen, 0° Tanskan standardin mukaan, tehokkaalla kosketussuojalla, liittimillä, 2-napainen, 16 A, 250 V~, liittimillä IEC 60884-1 mukaan.

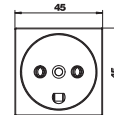
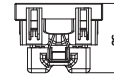

Pistorasia 0°, Tanska, 1-osainen, EDV-koodattu

Tyyppi	Väri	Pakk. Kappale	Paino kg/100 kpl	Tuotenumero
SKS-DKE0 RW1	puhtaan- valkoinen	20	3,050	6117203

PC Polykarbonaatti €/kpl

Pistorasia, 1-osainen, 0° Tanskan standardin mukaan, koodattu tietoliikennevirtapiirille, liittimillä, 2-napainen, 16 A 250 V~, liittimillä IEC 60884-1 mukaan.

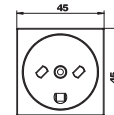
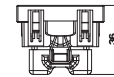

Pistorasia 0°, Italia, 1-osainen

Tyyppi	Väri	Pakk. Kappale	Paino kg/100 kpl	Tuotenumero
STD-IT0 RW0.5	puhtaan- valkoinen	1	2,600	6120746

PC Polykarbonaatti €/kpl

Pistorasia, 1-osainen 0°, Italia P17/11, korotetulla kosketussuojalla, liittimillä, 2-napainen, 16 A, 250 V~.

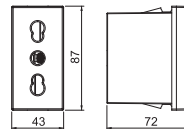

Pistorasia 0°, brittiläinen standardi, 1-osainen

Tyyppi	Väri	Pakk. Kappale	Paino kg/100 kpl	Tuotenumero
STD-BS0 RW1	puhtaan- valkoinen	1	4,000	6120722

€/kpl

Pistorasia 1-osainen 0°, brittiläinen standardi, yhdenmukainen BS 1363:n kanssa, korotetulla kosketussuojalla, liittimillä, 2-napainen, 13 A, 250 V~.

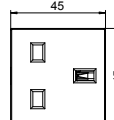

Pistorasia 0° kytkimellä, brittiläinen standardi, 1-osainen

Tyyppi	Väri	Pakk. Kappale	Paino kg/100 kpl	Tuotenumero
STD-BS0G RW1.5	puhtaan- valkoinen	1	6,000	6120724

€/kpl

Pistorasia 1-osainen 0° kytkimellä, brittiläinen standardi, yhdenmukainen BS 1363:n kanssa, korotetulla kosketussuojalla, liittimillä, 2-napainen, 13 A, 250 V~.

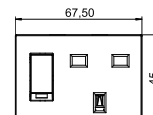
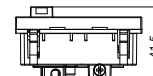

Pistorasia 0°, Etelä-Afrikka/Intia, 16 A, 1-osainen

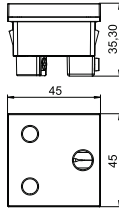

Tyyppi	Väri	Pakk. Kappale	Paino kg/100 kpl	Tuotenro
STD-SA0 RW1	puhtaanvalkoinen	1	5,000	6120730

€/kpl

Pistorasia 1-osainen 0°, Etelä-Afrikka/Intia, yhdenmukainen BS 546:n kanssa, korotetulla kosketussuojalla, liittimillä, 2-napainen, 16 A, 250 V~.

Pistorasia 0° kytkimellä, Etelä-Afrikka/Intia, 16 A, 1-osainen

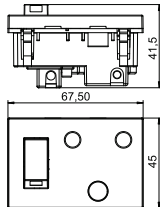

Tyyppi	Väri	Pakk. Kappale	Paino kg/100 kpl	Tuotenro
STD-SA0G RW1.5	puhtaanvalkoinen	1	6,700	6120734

€/kpl

Pistorasia 1-osainen 0° kytkimellä, Etelä-Afrikka/Intia, yhdenmukainen BS 546:n kanssa, korotetulla kosketussuojalla, liittimillä, 2-napainen, 16 A, 250 V~.

Pistorasia 0°, Etelä-Afrikka/Intia, 16 A, koodattu malli, 1-osainen

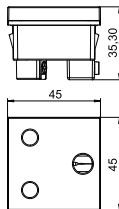

Tyyppi	Väri	Pakk. Kappale	Paino kg/100 kpl	Tuotenro
STD-SA0K SRO1	signaalipunainen	1	5,000	6120732

€/kpl

Pistorasia 1-osainen 0°, Etelä-Afrikka/Intia, koodattu malli, yhdenmukainen BS 546:n kanssa, korotetulla kosketussuojalla, liittimillä, 2-napainen, 16 A, 250 V~.

Pistorasia 0° kytkimellä, Etelä-Afrikka/Intia, 16 A, koodattu malli, 1-osainen

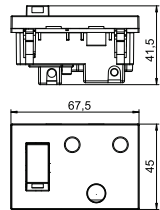

Tyyppi	Väri	Pakk. Kappale	Paino kg/100 kpl	Tuotenro
STD-SA0GK SRO1.5	signaalipunainen	1	6,700	6120736

€/kpl

Pistorasia 1-osainen 0° kytkimellä, Etelä-Afrikka/Intia, koodattu malli, yhdenmukainen BS 546:n kanssa, korotetulla kosketussuojalla, liittimillä, 2-napainen, 16 A, 250 V~.

Pistorasia 0°, Intia, yhdistelmä IA6 A3-EURO, 1-osainen

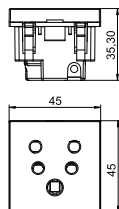

Tyyppi	Väri	Pakk. Kappale	Paino kg/100 kpl	Tuotenro
STD-IN0M RW1	puhtaanvalkoinen	1	5,300	6120728

€/kpl

Pistorasia 1-osainen 0°, yhdistelmä IA6A3/Euro-pistoke, korotetulla kosketussuojalla, liittimillä, 2-napainen, 6 A, 250 V~.

Pistorasia 0°, Intia, 6 A, 1-osainen

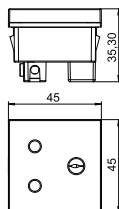

Tyyppi	Väri	Pakk. Kappale	Paino kg/100 kpl	Tuotenro
STD-IN0 RW1	puhtaanvalkoinen	1	4,300	6120726

€/kpl

Pistorasia 1-osainen 0°, Intia, yhdenmukainen BS 546:n kanssa, korotetulla kosketussuojalla, liittimillä, 2-napainen, 5 A, 250 V~.

Pistorasia 0°, multistandardi, 1-osainen

Tyyppi	Väri	Pakk. Kappale	Paino kg/100 kpl	Tuotenro
STD-MS0 RW1	puhtaan- valkoinen	1	4,000	6120738

€/kpl

Pistorasia 1-osainen 0°, multistandardimalli, korotetulla kosketussuojalla, liittimillä, 2-napainen, 5/6/10/13 A, 250 V~.

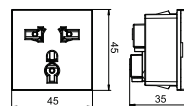

Pistorasia 0°, Kiina, 10 A, 1-osainen

Tyyppi	Väri	Pakk. Kappale	Paino kg/100 kpl	Tuotenro
STD-CN0A10 RW1	puhtaan- valkoinen	1	4,000	6120740

€/kpl

Pistorasia 1-osainen 0°, Kiina, korotetulla kosketussuojalla, liittimillä, 2-napainen, 10 A, 250 V~.

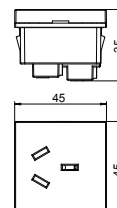

Pistorasia 0°, Kiina, 16 A, 1-osainen

Tyyppi	Väri	Pakk. Kappale	Paino kg/100 kpl	Tuotenro
STD-CN0A16 RW1	puhtaan- valkoinen	1	4,100	6120742

€/kpl

Pistorasia 1-osainen 0°, Kiina, korotetulla kosketussuojalla, liittimillä, 2-napainen, 16 A, 250 V~.

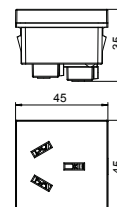

Pistorasia 0°, Kiina, yhdistelmä CN-NEMA-EURO, 1-osainen

Tyyppi	Väri	Pakk. Kappale	Paino kg/100 kpl	Tuotenro
STD-CN0M RW1.5	puhtaan- valkoinen	1	5,800	6120744

€/kpl

Pistorasia 1-osainen 0°, Kiina, yhdistelmä Kiina-10A/NEMA-1/Euro-pistoke, korotetulla kosketussuojalla, liittimillä, 2-napainen, 10 A, 250 V~.

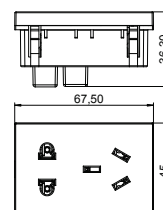

Ylijännitesuoja, 1/2 moduulia, optinen hälytystoiminto

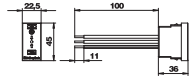

Tyyppi	Merkinanto laitteessa	Mal-li	Pakk. Kappale	Paino kg/100 kpl	Tuotenro	Tuotenro Snro
ÜSS 45-O-RW	optinen	toimintanäytöllä	1	2,411	6117473	1464486

€/kpl

Ylijännitesuoja / verkon hienosuoja tyyppi Typ 3 standardin EN 61643-11 mukainen asennettavaksi Rapid 45 -kanaviin, johtokanaviin ja lattiakanaviin.

- malli-O optisella toimintailmoituksella
- nopea ja helppo asennus
- pieni rakenneleveys 22,5 mm

Käyttö: Tämä ylijännitesuoja suojaa sekä erilliset pistorasiat että pistorasiayhdistelmät.

Ylijännitesuoja, 1/2 moduulia, akustinen hälytystoiminto

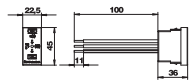

Tyyppi	Merkinanto laitteessa	Mal-li	Pakk. Kappale	Paino kg/100 kpl	Tuotenro	Tuotenro Snro
ÜSS 45-A-RW	akustinen	akust. toimintailmoitus	1	2,800	6117465	1464487

€/kpl

Ylijännitesuoja / verkon hienosuoja tyyppi 3 standardin EN 61643-11 mukainen asennettavaksi Rapid 45 -kanaviin, johtokanaviin ja lattiakanaviin.

- malli-A akustisella toimintailmoituksella (äänisignaali voidaan kytkeä pois päältä)
- nopea ja helppo asennus
- pieni rakenneleveys 22,5 mm

Käyttö: Ylijännitesuoja suojaa sekä erilliset pistorasiat että pistorasiayhdistelmät.

Ylijännitesuoja, akustinen hälytystoiminto

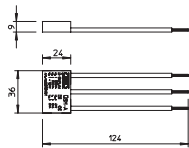

Tyyppi	Merkinanto laitteessa	Mal-li	Pakk. Kappale	Paino kg/100 kpl	Tuotenro	Tuotenro Snro
ÜSM-A	akustinen	Akustinen toimintatilan osoitus	1	1,500	5092451	5808023

€/kpl

Ylijännitesuojamoduuli tyyppi 3 DIN EN 61643-11 mukaisesti 230V-verkoille.

- akustinen vikailmoitus
- pieni koko
- Y-kytkentä

Käyttö: Pistorasiaryhmien ja sähkökojeiden suojaukseen.

Kanavapistorasia 0°, Connect 45, suojakosketin, 1-osainen

Tyyppi	Väri	Pakk. Kappale	Paino kg/100 kpl	Tuotenumero
STD-D0C RW1	puhtaanvalkoinen	1	6,700	6120340
STD-D0C ROR1	puhtaanoranssi	1	6,700	6120344
STD-D0C MZGN1	mintunvihreä	1	6,700	6120346
STD-D0C SRO1	signaalinpunainen	1	6,700	6120348
STD-D0C SWGR1	mustanharmaa	1	6,700	6120350
STD-D0C AL1	alumiini, pulverimaalattu	1	6,700	6120352

PC Polykarbonaatti

€/kpl

Suojakosketinpistorasia, liittämä sivusta 1-osainen 0°, korotetulla kosketussuojalla, liittimillä, 2-napainen, 16 A, 250 V~, liittimet (nelijohdin) IEC 60884-1 mukaan, voidaan asentaa Rapid 45 -johtokanaviin.

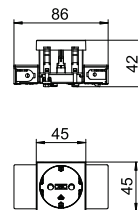

Kanavapistorasia 0°, Connect 45, suojakosketin, 2-osainen

Tyyppi	Väri	Pakk. Kappale	Paino kg/100 kpl	Tuotenumero
STD-D0C RW2	puhtaanvalkoinen	1	10,100	6120362
STD-D0C ROR2	puhtaanoranssi	1	10,100	6120364
STD-D0C MZGN2	mintunvihreä	1	10,100	6120366
STD-D0C SRO2	signaalinpunainen	1	10,100	6120368
STD-D0C SWGR2	mustanharmaa	1	10,100	6120370
STD-D0C AL2	alumiini, pulverimaalattu	1	10,100	6120372

PC Polykarbonaatti

€/kpl

Suojakosketinpistorasia, liittämä sivusta 2-osainen 0°, korotetulla kosketussuojalla, liittimillä, 2-napainen, 16 A, 250 V~, liittimet (nelijohdin) IEC 60884-1 mukaan, voidaan asentaa Rapid 45 -johtokanaviin.

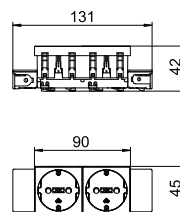

Kanavapistorasia 0°, Connect 45, suojakosketin, 3-osainen

Tyyppi	Väri	Pakk. Kappale	Paino kg/100 kpl	Tuotenumero
STD-D0C RW3	puhtaanvalkoinen	1	16,500	6120382
STD-D0C ROR3	puhtaanoranssi	1	16,500	6120384
STD-D0C MZGN3	mintunvihreä	1	16,500	6120386
STD-D0C SRO3	signaalinpunainen	1	16,500	6120388
STD-D0C SWGR3	mustanharmaa	1	16,500	6120390
STD-D0C AL3	alumiini, pulverimaalattu	1	16,500	6120392

PC Polykarbonaatti

€/kpl

Suojakosketinpistorasia, liittämä sivusta 3-osainen 0°, korotetulla kosketussuojalla, liittimillä, 2-napainen, 16 A, 250 V~, liittimet (nelijohdin) IEC 60884-1 mukaan, voidaan asentaa Rapid 45 -johtokanaviin.

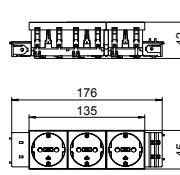

Kanavapistorasia 0°, Connect 80, suojakosketin, 1-osainen

Tyyppi	Väri	Pakk. Kappale	Paino kg/100 kpl	Tuotenumero
STD-D0C8 RW1	puhtaanvalkoinen	1	8,500	6120412
STD-D0C8 ROR1	puhtaanoranssi	1	8,500	6120414
STD-D0C8 MZGN1	mintunvihreä	1	8,500	6120416
STD-D0C8 SRO1	signaalinpunainen	1	8,500	6120418
STD-D0C8 SWGR1	mustanharmaa	1	8,500	6120420
STD-D0C8 AL1	alumiini, pulverimaalattu	1	8,500	6120422

PC Polykarbonaatti

€/kpl

Suojakosketinpistorasia, liittämä sivusta 1-osainen 0°, korotetulla kosketussuojalla, liittimillä, 2-napainen, 16 A, 250 V~, liittimillä (nelijohdin) IEC 60884-1 mukaan, voidaan asentaa Rapid 80 -johtokanaviin.

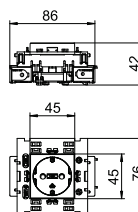

Kanavapistorasia 0°, Connect 80, suojakosketin, 2-osainen

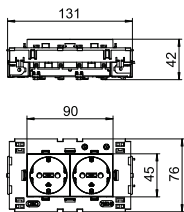

Tyyppi	Väri	Pakk. Kappale	Paino kg/100 kpl	Tuoteno
STD-D0C8 RW2	puhtaan- valkoinen	1	13,000	6120432
STD-D0C8 ROR2	puhtaanoranssi	1	13,000	6120434
STD-D0C8 MZGN2	mintunvihreä	1	13,000	6120436
STD-D0C8 SRO2	signaalipunainen	1	13,000	6120438
STD-D0C8 SWGR2	mustanharmaa	1	13,000	6120440
STD-D0C8 AL2	alumiini, pulverimaalattu	1	13,000	6120442

PC Polykarbonaatti

€/kpl

Suojakosketinpistorasia, liitäntä sivusta 2-osainen 0°, korotetulla kosketussuojalla, liittimillä, 2-na-painen, 16 A, 250 V~, liittimillä (neljohdin) IEC 60884-1 mukaan, voidaan asentaa Rapid 80 -joh-tokanaviin.

Kanavapistorasia 0°, Connect 80, suojakosketin, 3-osainen

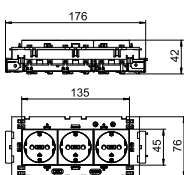

Tyyppi	Väri	Pakk. Kappale	Paino kg/100 kpl	Tuoteno
STD-D0C8 RW3	puhtaan- valkoinen	1	20,000	6120452
STD-D0C8 ROR3	puhtaanoranssi	1	20,000	6120454
STD-D0C8 MZGN3	mintunvihreä	1	20,000	6120456
STD-D0C8 SRO3	signaalipunainen	1	20,000	6120458
STD-D0C8 SWGR3	mustanharmaa	1	20,000	6120460
STD-D0C8 AL3	alumiini, pulverimaalattu	1	20,000	6120462

PC Polykarbonaatti

€/kpl

Suojakosketinpistorasia, liitäntä sivusta 3-osainen 0°, korotetulla kosketussuojalla, liittimillä, 2-na-painen, 16 A, 250 V~, liittimillä (neljohdin) IEC 60884-1 mukaan, voidaan asentaa Rapid 80 -joh-tokanaviin.

Kanavapistorasia 33°, Connect 45, suojakosketin, 2-osainen

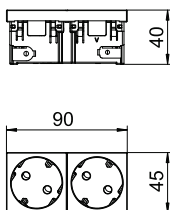

Tyyppi	Väri	Pakk. Kappale	Paino kg/100 kpl	Tuoteno	Tuoteno Snro
STD-D3C RW2	puhtaan- valkoinen	1	8,500	6120482	1464901
STD-D3C ROR2	puhtaanoranssi	1	8,500	6120484	
STD-D3C MZGN2	mintunvihreä	1	8,500	6120486	
STD-D3C SRO2	signaalipunainen	1	8,500	6120488	
STD-D3C SWGR2	mustanharmaa	1	8,500	6120490	
STD-D3C AL2	alumiini, pulverimaalattu	1	8,500	6120492	

PC Polykarbonaatti

€/kpl

Suojakosketinpistorasia, liitäntä sivusta 2-osainen 33°, korotetulla kosketussuojalla, liittimillä, 2-na-painen, 16 A, 250 V~, liittimet (neljohdin) IEC 60884-1 mukaan.

Kanavapistorasia 33°, Connect 45, suojakosketin, 3-osainen

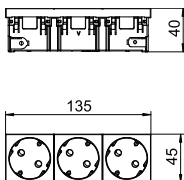

Tyyppi	Väri	Pakk. Kappale	Paino kg/100 kpl	Tuoteno	Tuoteno Snro
STD-D3C RW3	puhtaan- valkoinen	1	11,500	6120502	1464906
STD-D3C ROR3	puhtaanoranssi	1	11,500	6120504	
STD-D3C MZGN3	mintunvihreä	1	11,500	6120506	
STD-D3C SRO3	signaalipunainen	1	11,500	6120508	
STD-D3C SWGR3	mustanharmaa	1	11,500	6120510	
STD-D3C AL3	alumiini, pulverimaalattu	1	11,500	6120512	

PC Polykarbonaatti

€/kpl

Suojakosketinpistorasia, liitäntä sivusta 3-osainen 33°, korotetulla kosketussuojalla, liittimillä, 2-na-painen, 16 A, 250 V~, liittimet (neljohdin) IEC 60884-1 mukaan.

Kanavapistorasia 0°, Connect 45, maadoitustapilla, 1-osainen

Tyyppi	Väri	Pakk. Kappale	Paino kg/100 kpl	Tuotenumero
STD-F0C RW1	puhtaan- valkoinen	1	6,500	6120532
STD-F0C ROR1	puhtaanoranssi	1	6,500	6120534
STD-F0C MZGN1	mintunvihreä	1	6,500	6120536
STD-F0C SRO1	signaalinpunainen	1	6,500	6120538
STD-F0C SWGR1	mustanharmaa	1	6,500	6120540
STD-F0C AL1	alumiini, pulverimaalattu	1	6,500	6120542

PC Polykarbonaatti

€/kpl

Pistorasia maadoitustapilla liitäntä sivusta 1-osainen 0°, korotetulla kosketussuojalla, liittimillä, 2-napainen, 16 A, 250 V~, liittimillä IEC 60884-1 mukaan, voidaan asentaa Rapid 45 -johtokanaviin.

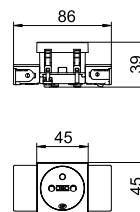

Pistorasia 0°, Connect 45, maadoitustapilla, 2-osainen

Tyyppi	Väri	Pakk. Kappale	Paino kg/100 kpl	Tuotenumero
STD-F0C RW2	puhtaan- valkoinen	1	9,900	6120552
STD-F0C ROR2	puhtaanoranssi	1	9,900	6120554
STD-F0C MZGN2	mintunvihreä	1	9,900	6120556
STD-F0C SRO2	signaalinpunainen	1	9,900	6120558
STD-F0C SWGR2	mustanharmaa	1	9,900	6120560
STD-F0C AL2	alumiini, pulverimaalattu	1	9,900	6120562

PC Polykarbonaatti

€/kpl

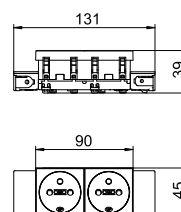
Pistorasia maadoitustapilla liitäntä sivusta 2-osainen 0°, korotetulla kosketussuojalla, liittimillä, 2-napainen, 16 A, 250 V~, liittimillä IEC 60884-1 mukaan, voidaan asentaa Rapid 45 -johtokanaviin.



Pistorasia 0°, Connect 45, maadoitustapilla, 3-osainen

Tyyppi	Väri	Pakk. Kappale	Paino kg/100 kpl	Tuotenumero
STD-F0C RW3	puhtaan- valkoinen	1	13,900	6120572
STD-F0C ROR3	puhtaanoranssi	1	13,900	6120574
STD-F0C MZGN3	mintunvihreä	1	13,900	6120576
STD-F0C SRO3	signaalinpunainen	1	13,900	6120578
STD-F0C SWGR3	mustanharmaa	1	13,900	6120580
STD-F0C AL3	alumiini, pulverimaalattu	1	13,900	6120582

PC Polykarbonaatti

€/kpl

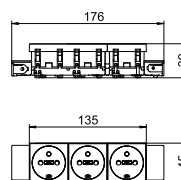
Pistorasia maadoitustapilla liitäntä sivusta 3-osainen 0°, korotetulla kosketussuojalla, liittimillä, 2-napainen, 16 A, 250 V~, liittimillä IEC 60884-1 mukaan, voidaan asentaa Rapid 45 -johtokanaviin.



Pistorasia 0°, Connect 80, maadoitustapilla, 1-osainen

Tyyppi	Väri	Pakk. Kappale	Paino kg/100 kpl	Tuotenumero
STD-F0C8 RW1	puhtaan- valkoinen	1	8,500	6120602
STD-F0C8 ROR1	puhtaanoranssi	1	8,500	6120604
STD-F0C8 MZGN1	mintunvihreä	1	8,500	6120606
STD-F0C8 SRO1	signaalinpunainen	1	8,500	6120608
STD-F0C8 SWGR1	mustanharmaa	1	8,500	6120610
STD-F0C8 AL1	alumiini, pulverimaalattu	1	8,500	6120612

PC Polykarbonaatti

€/kpl

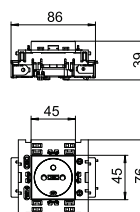
Pistorasia maadoitustapilla liitäntä sivusta 1-osainen 0°, korotetulla kosketussuojalla, liittimillä, 2-napainen, 16 A, 250 V~, liittimillä IEC 60884-1 mukaan, voidaan asentaa Rapid 80 -johtokanaviin.



Pistorasia 0°, Connect 80, maadoitustapilla, 2-osainen

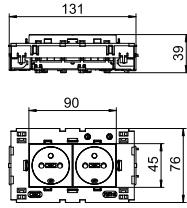

Tyyppi	Väri	Pakk. Kappale	Paino kg/100 kpl	Tuotenro
STD-F0C8 RW2	puhtaanvalkoinen	1	13,000	6120622
STD-F0C8 ROR2	puhtaanoranssi	1	13,000	6120624
STD-F0C8 MZGN2	mintunvihreä	1	13,000	6120626
STD-F0C8 SRO2	signaalinpunainen	1	13,000	6120628
STD-F0C8 SWGR2	mustanharmaa	1	13,000	6120630
STD-F0C8 AL2	alumiini, pulverimaalattu	1	13,000	6120632

PC Polykarbonaatti

€/kpl

Pistorasia maadoitustapilla liitäntä sivusta 2-osainen 0°, korotetulla kosketussuojalla, liittimillä, 2-napainen, 16 A, 250 V~, liittimillä IEC 60884-1 mukaan, voidaan asentaa Rapid 80 -johtokanaviin.

Pistorasia 0°, Connect 80, maadoitustapilla, 3-osainen

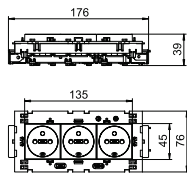

Tyyppi	Väri	Pakk. Kappale	Paino kg/100 kpl	Tuotenro
STD-F0C8 RW3	puhtaanvalkoinen	1	17,500	6120642
STD-F0C8 ROR3	puhtaanoranssi	1	17,500	6120644
STD-F0C8 MZGN3	mintunvihreä	1	17,500	6120646
STD-F0C8 SRO3	signaalinpunainen	1	17,500	6120648
STD-F0C8 SWGR3	mustanharmaa	1	17,500	6120650
STD-F0C8 AL3	alumiini, pulverimaalattu	1	17,500	6120652

PC Polykarbonaatti

€/kpl

Pistorasia maadoitustapilla liitäntä sivusta 3-osainen 0°, korotetulla kosketussuojalla, liittimillä, 2-napainen, 16 A, 250 V~, liittimillä IEC 60884-1 mukaan, voidaan asentaa Rapid 80 -johtokanaviin.

Pistorasia 33°, Connect 45, maadoitustapilla, 2-osainen

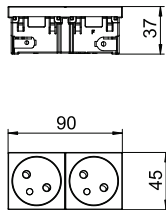

Tyyppi	Väri	Pakk. Kappale	Paino kg/100 kpl	Tuotenro
STD-F3C RW2	puhtaanvalkoinen	1	8,500	6120672
STD-F3C ROR2	puhtaanoranssi	1	8,500	6120674
STD-F3C MZGN2	mintunvihreä	1	8,500	6120676
STD-F3C SRO2	signaalinpunainen	1	8,500	6120678
STD-F3C SWGR2	mustanharmaa	1	8,500	6120680
STD-F3C AL2	alumiini, pulverimaalattu	1	8,500	6120682

PC Polykarbonaatti

€/kpl

Pistorasia maadoitustapilla, liitäntä sivusta 2-osainen 33°, korotetulla kosketussuojalla, liittimillä, 2-napainen, 16 A, 250 V~, liittimet 60884-1 mukaan.

Pistorasia 33°, Connect 45, maadoitustapilla, 3-osainen

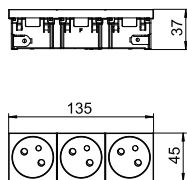

Tyyppi	Väri	Pakk. Kappale	Paino kg/100 kpl	Tuotenro
STD-F3C RW3	puhtaanvalkoinen	1	11,500	6120692
STD-F3C ROR3	puhtaanoranssi	1	11,500	6120694
STD-F3C MZGN3	mintunvihreä	1	11,500	6120696
STD-F3C SRO3	signaalinpunainen	1	11,500	6120698
STD-F3C SWGR3	mustanharmaa	1	11,500	6120700
STD-F3C AL3	alumiini, pulverimaalattu	1	11,500	6120702

PC Polykarbonaatti

€/kpl

Pistorasia maadoitustapilla, liitäntä sivusta 3-osainen 33°, korotetulla kosketussuojalla, liittimillä, 2-napainen, 16 A, 250 V~, liittimet 60884-1 mukaan.

Adapteri, uros, suora

Tyyppi	Väri	Pakk. Kappale	Paino kg/100 kpl	Tuotenro	Tuotenro Snro
STA-SKS S1 SW	musta	10	1,200	6117192	1464451
STA-SKS S1 W	valkoinen	10	1,200	6117193	

€/kpl

Adapteri, suora pistorasioiden STD-D0C / STD-D3C tai STD-F0C / STD-F3C liittämiseen sivulta, jatkojohdolle VL Wieland-pistokkeella GST 18i 3p.

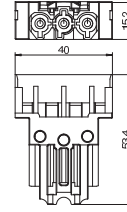

Adapteri, naaras, suora

Tyyppi	Väri	Pakk. Kappale	Paino kg/100 kpl	Tuotenro	Tuotenro Snro
BTA-SKS S1 SW	musta	10	1,200	6117190	1464481
BTA-SKS S1 W	valkoinen	10	1,200	6117191	

€/kpl

Adapteri, suora pistorasian STD-D0C / STD-D3C tai STD-F0C / STD-F3C liittämiseen sivulta, jatkojohdolle VL Wieland-pistokkeella GST 18i 3p.

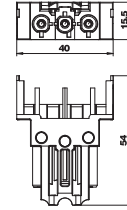

Adapteri, U-muoto

Tyyppi	Väri	Pakk. Kappale	Paino kg/100 kpl	Tuotenro	Tuotenro Snro
STA-SKS SU1 SW	musta	10	1,190	6117196	
STA-SKS SU1 W	valkoinen	10	1,190	6117197	

€/kpl

Adapteri, U-muoto pistorasioiden STD-D0C / STD-D3C tai STD-F0C / STD-F3C liittämiseen sivulta, jatkojohdolle VL Wieland-pistokkeella GST 18i 3p.

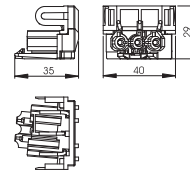

Jatkoliitin, pistorasia, Modul 45connect®

Tyyppi	Väri	Pakk. Kappale	Paino kg/100 kpl	Tuotenro	Tuotenro Snro
VB-SKS S	musta	10	0,590	6117198	1464934

€/kpl

Jatkoliitin pistorasioiden STD-D0C / STD-D3C tai STD-F0C / STD-F3C ketjuttamiseen.

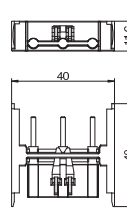

Jatkoliitin, suora, GST18

Tyyppi	Väri	Pakk. Kappale	Paino kg/100 kpl	Tuotenro	Tuotenro Snro
VB-G GST18i3p	musta	10	1,760	6108045	

€/kpl

Jatkoliitin GST18i pistorasioiden STD-D0C / STD-D3C tai STD-F0C / STD-F3C liittämiseen suorilla adaptereilla, pistoliitäntä integroidulla vedonpoistimella. Soveltuu kalusteiden liittämiseen toisinsa johtokanavissa Rapid 45 ja Rapid 80 sekä pistorasiapylväissä ISS.

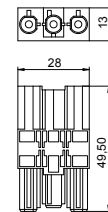

Kanavapainike, 1/2 moduulia

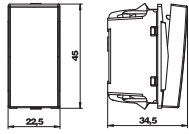

Tyyppi	Väri	Pakk. Kappale	Paino kg/100 kpl	Tuotenro
TA-B RW0.5	puhtaan- valkoinen	10	1,800	6117670
TA-B SWGR0.5	mustanharmaa	10	1,800	6117668
TA-B AL0.5	alumiini, pulverimaalattu	10	1,800	6117671

€/kpl

Painike 1/2-mod 1-napainen, 10 A, 250 V~, jousiliittimillä.

Kanavapainike, 1/2 moduulia, LED-valon asennusmahdollisuus

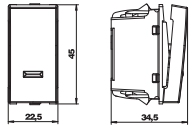

Tyyppi	Väri	Pakk. Kappale	Paino kg/100 kpl	Tuotenro
TA-K RW0.5	puhtaan- valkoinen	10	1,900	6117678
TA-K SWGR0.5	mustanharmaa	10	1,900	6117677
TA-K AL0.5	alumiini, pulverimaalattu	10	1,900	6117679

€/kpl

Painike valaisimille LED-valolla, 1-napainen, 10 A, 250 V, liittimillä.

Kanavapainike, 1 moduuli

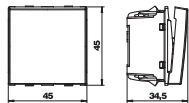

Tyyppi	Väri	Pakk. Kappale	Paino kg/100 kpl	Tuotenro
TA-B RW1	puhtaan- valkoinen	10	3,300	6117673
TA-B SWGR1	mustanharmaa	10	3,300	6117669
TA-B AL1	alumiini, pulverimaalattu	10	3,300	6117674

€/kpl

Painike 1-mod 1-napainen, 10 A, 250 V~, jousiliittimillä.

Verhopainike, 1 moduuli

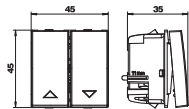

Tyyppi	Väri	Pakk. Kappale	Paino kg/100 kpl	Tuotenro
RT-BS1 RW1	puhtaan- valkoinen	10	3,700	6117657
RT-BS1 SWGR1	mustanharmaa	10	3,700	6117656
RT-BS1 AL1	alumiini, pulverimaalattu	10	3,700	6117658

€/kpl

Kaihtimen painike mekaanisella lukituksella, 1-napainen, 10 A, 250 V~, liittimillä.

Kanavakytkin, 1 moduuli, LED-valon asennusmahdollisuus

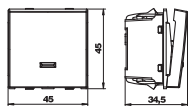

Tyyppi	Väri	Pakk. Kappale	Paino kg/100 kpl	Tuotenro
AS-K2P RW1	puhtaan- valkoinen	10	2,300	6117647
AS-K2P SWGR1	mustanharmaa	10	2,300	6117646
AS-K2P AL1	alumiini, pulverimaalattu	10	2,300	6117648

€/kpl

Valaisimien kytkin LED-valolla, 2-napainen, 16 A, 250 V~, liittimillä.

Kanavakytkin, 1/2 moduuli

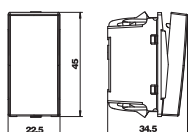

Tyyppi	Väri	Pakk. Kappale	Paino kg/100 kpl	Tuotenro
WS-B RW0.5	puhtaan- valkoinen	10	1,800	6117627
WS-B SWGR0.5	mustanharmaa	10	1,800	6117626
WS-B AL0.5	alumiini, pulverimaalattu	10	1,800	6117628

€/kpl

Kytkin vaihto 6, 1/2mod 1-napainen, 16 A, 250 V~, jousiliittimillä.

Kanavakytkin, 1/2 moduulia, LED-valon asennusmahdollisuus

Tyyppi	Väri	Pakk. Kappale	Paino kg/100 kpl	Tuotenro
WS-K RW0.5	puhtaan- valkoinen	10	1,800	6117630
WS-K SWGR0.5	mustanharmaa	10	1,800	6117629
WS-K AL0.5	alumiini, pulverimaalattu	10	1,800	6117631

€/kpl

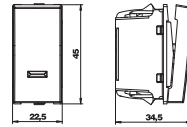

Kytkin vaihto 6 LED-merkkivalolla, 1-napainen, 16 A, 250 V~, jousiliittimillä.

Kanavakytkin, 1 moduuli

Tyyppi	Väri	Pakk. Kappale	Paino kg/100 kpl	Tuotenro	Tuotenro Snro
WS-B RW1	puhtaan- valkoinen	10	2,600	6117640	1464457
WS-B SWGR1	mustanharmaa	10	2,600	6117642	
WS-B AL1	alumiini, pulverimaalattu	10	2,600	6117641	1464459

€/kpl

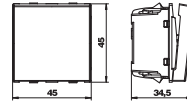

Kytkin vaihto 6, 1/2mod 1-napainen, 16 A, 250 V~, jousiliittimillä.

Kanavakytkin, 1 moduuli

Tyyppi	Väri	Pakk. Kappale	Paino kg/100 kpl	Tuotenro	Tuotenro Snro
SE-B RW1	puhtaan- valkoinen	10	1,800	6117615	1464453
SE-B SWGR1	mustanharmaa	10	1,800	6117614	
SE-B AL1	alumiini, pulverimaalattu	10	1,800	6117616	1464455

€/kpl

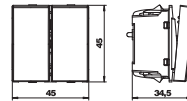

Kytkin, sarja 6, 1-mod, 16 A, 250 V~, jousiliittimillä.

Verhokytkin, 1 moduuli

Tyyppi	Väri	Pakk. Kappale	Paino kg/100 kpl	Tuotenro
RS-BS1 RW1	puhtaan- valkoinen	10	3,700	6117654
RS-BS1 SWGR1	mustanharmaa	10	3,700	6117653
RS-BS1 AL1	alumiini, pulverimaalattu	10	3,700	6117655

€/kpl

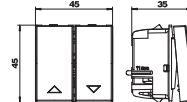

Verhokytkin sähkö- ja mekanisella lukituksella, 1-napainen, 1-mod, A, 250 V~, jousiliittimillä.

Sovitin 90° käännettyyn kytkimen asennukseen

Tyyppi	Pakk. Kappale	Paino kg/100 kpl	Tuotenro	Tuotenro Snro
AD-90G M45	1	0,400	6258141	1464489

St Teräs

€/kpl

Adapteri mahdollistaa 90° käännetyn kytkimen asennuksen esim. pistorasiapylväeseen 45-uralla tai johtokanavaan Rapid 45. Sopii kaikkiin kytkimiin ja painikkeisiin moduulin leveydellä 1 (45 x 45 mm).

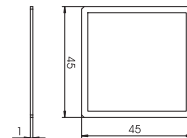

LED-merkkivalo

Tyyppi	Nimike	Väri	Pakk. Kappale	Paino kg/100 kpl	Tuotenro
BE-LED B1RO	Merkkivalo	punainen	10	1,100	6117757
BE-LED B1GN	Merkkivalo	vihreä	10	1,100	6117758

€/kpl



LED-valo, 230V~, 1,2 mA.

Vain kytkimiin ja painikkeisiin, joissa on suunnistusvalot.



Potentiaalintasausrasia, 1 moduuli, suora

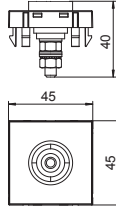

Tyyppi	Väri	Pakk. Kappale	Paino kg/100 kpl	Tuotenro	Tuotenro Snro
PAD-ID6 RW1	puhtaan- valkoinen	1	5,000	6120003	1464488
PAD-ID6 SWGR1	mustanharmaa	1	5,000	6120001	
PAD-ID6 AL1	alumiini, pulverimaalattu	1	5,000	6120005	

PC Polykarbonaatti

€/kpl

Potentiaalintasausrasia DIN 42801 mukaan, liitin musta vihreä-keltaisella kehällä, johtojen liitäntä takaa ruuveilla M6, sisältää kaksi mutteria, aluslevyt ja tähtialuslevyn.

TAE telerasia, 1 moduuli, malli F

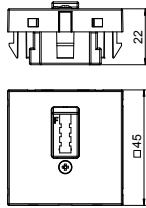

Tyyppi	Väri	Pakk. Kappale	Paino kg/100 kpl	Tuotenro
TAE-6F RW1	puhtaan- valkoinen	1	2,000	6117428
TAE-6F AL1	alumiini, pulverimaalattu	1	2,000	6117430

€/kpl

Telerasia TAE 6 F

Kaapelien asennusaukko 3 - 11 mm halkaisijalle

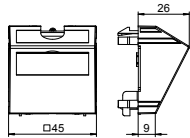

Tyyppi	Väri	Pakk. Kappale	Paino kg/100 kpl	Tuotenro
KAL-K11 RW1	puhtaan- valkoinen	1	3,500	6117420
KAL-K11 SWGR1	mustanharmaa	1	3,500	6117421
KAL-K11 AL1	alumiini, pulverimaalattu	1	3,500	6117422

PC Polykarbonaatti

€/kpl

Kansi 2-osainen merkintäikkunalla, sis. kaapelikiinnikkeen vedonpoistimella ja kannen. Vedonpoistin on suunniteltu 3 - 11 mm johdon halkaisijoille. Painolukituskiinnitys vaakasuoraan ja pystysuoraan asennukseen.

Kansi merkintäikkunalla, 1/2 moduulia

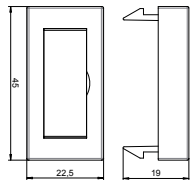

Tyyppi	Väri	Pakk. Kappale	Paino kg/100 kpl	Tuotenro
ADP-BF RW0.5	puhtaan- valkoinen	1	0,400	6117410
ADP-BF SWGR0.5	mustanharmaa	1	0,400	6117411
ADP-BF AL0.5	alumiini, pulverimaalattu	1	0,400	6117412

PC Polykarbonaatti

€/kpl

Kansi merkintäikkunalla, soveltuu kalusteiden merkintään johtokanavissa Rapid 45 ja pistorasia-pylväissä ISS 45 mm:n kansiaukolla.

Kanavakeskiölevy, sokkolevy, 1/2 moduulia

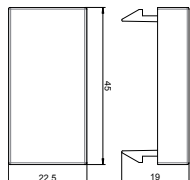

Tyyppi	Väri	Pakk. Kappale	Paino kg/100 kpl	Tuotenro	Tuotenro Snro
ADP-B RW0.5	puhtaan- valkoinen	10	0,400	6117414	1418704
ADP-B SWGR0.5	mustanharmaa	10	0,400	6117415	
ADP-B AL0.5	alumiini, pulverimaalattu	1	0,400	6117416	1464924

€/kpl

Kansi kalusteen (1/2-moduuli) tyhjien osien peittämiseen.

Kanavakeskiölevy, sokkolevy, 1 moduulia

Tyyppi	Väri	Pakk. Kappale	Paino kg/100 kpl	Tuotenro	Tuotenro Snro
ADP-B RW1	puhtaan- valkoinen	10	0,800	6117406	1464465
ADP-B SWGR1	mustanharmaa	10	0,800	6117407	
ADP-B AL1	alumiini, pulverimaalattu	1	0,800	6117408	1464925

€/kpl

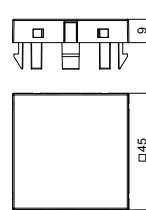

Kansi kalusteen tyhjien osien (1-moduuli) peittämiseen.



Kanavadatarasia, 1 moduuli, suora, tyyppi RM

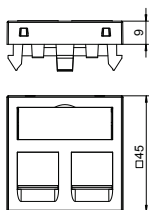

Tyyppi	Väri	Pakk. Kappale	Paino kg/100 kpl	Tuotenro	Tuotenro Snro
DTG-2RM RW1	puhtaanvalkoinen	1	1,100	6119292	1464047
DTG-2RM SWGR1	mustanharmaa	1	1,100	6119294	
DTG-2RM AL1	alumiini, pulverimaalattu	1	1,100	6119296	

PC Polykarbonaatti €/kpl

Kanavadatarasia, suora kahdelle liittimellä RJ45-naarasliittimellä, pölyluukulla. Painolukituskiinnitys vaakasuoraan ja pystysuoraan asennukseen. Tyypissä RM on erikoisliitäntä ja se on tarkoitettu liittimien epäsuoraan kiinnittämiseen asennusaukkoon.

Kanavadatarasia tyyppi RM sopii seuraavien liittimien asennukseen: Tyypit ASM-C5, ASM-C5 G, ASM-C6 ja ASM-C6 G; R&M: Cat 5 ja Cat 6 liittimet ilman liitinlevyä.

Kanavadatarasia, 1 moduuli, vino, tyyppi RM

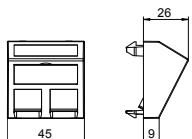

Tyyppi	Väri	Pakk. Kappale	Paino kg/100 kpl	Tuotenro	Tuotenro Snro
DTS-2RM RW1	puhtaanvalkoinen	1	2,900	6119298	1464048
DTS-2RM SWGR1	mustanharmaa	1	2,900	6119300	
DTS-2RM AL1	alumiini, pulverimaalattu	1	2,900	6119302	

PC Polykarbonaatti €/kpl

Kanavadatarasia, vino, kahdelle liittimellä RJ45-naarasliittimellä, pölyluukulla. Painolukituskiinnitys vaakasuoraan ja pystysuoraan asennukseen. Tyypissä RM on erikoisliitäntä ja se on tarkoitettu liittimien epäsuoraan kiinnittämiseen asennusaukkoon.

Kanavadatarasia tyyppi RM sopii seuraavien liittimien asennukseen: Tyypit ASM-C5, ASM-C5 G, ASM-C6 ja ASM-C6 G; R&M: Cat 5 ja Cat 6 liittimet ilman liitinlevyä.

RJ45-liitin Cat. 5e, suojaamaton

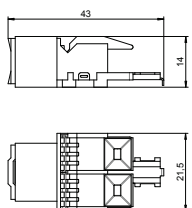

Tyyppi	Pakk. Kappale	Paino kg/100 kpl	Tuotenro
ASM-C5	1	1,120	6117337

€/kpl

Liitin Cat 5e suojaamaton, RJ45-liitäntäpaikalla. Sisältää pölysuojan, nippusiteen ja asennusohjeen. Sopii kanavadatarasioiden asennukseen, tyypit DTG-2RM ja DTS-2RM.

RJ45-liitin, Cat 5e, suojattu

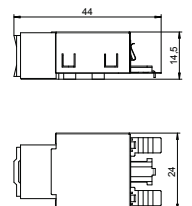

Tyyppi	Pakk. Kappale	Paino kg/100 kpl	Tuotenro
ASM-C5 G	1	2,660	6117325

€/kpl

Liitin Cat 5e suojattu, RJ45-liitäntäpaikalla. Sisältää EMC-suojan, pölysuojan, nippusiteen ja asennusohjeen. Sopii kanavadatarasioiden asennukseen, tyypit DTG-2RM ja DTS-2RM.

RJ45-liitin, Cat 6, suojaamaton

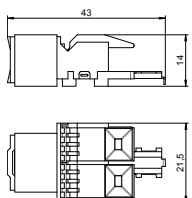

Tyyppi	Pakk. Kappale	Paino kg/100 kpl	Tuotenro
ASM-C6	1	1,060	6117341

€/kpl

Liitin Cat 6 suojaamaton, RJ45-liitäntäpaikalla. Sisältää pölysuojan, nippusiteen ja asennusohjeen. Sopii kanavadatarasioiden asennukseen, tyypit DTG-2RM ja DTS-2RM.

RJ45-liitin, Cat 6, suojattu

Tyyppi	Pakk. Kappale	Paino kg/100 kpl	Tuotenumero
ASM-C6 G	1	1,850	6117329

€/kpl

Liitin Cat 6 suojattu, RJ45-liitäntäpaikalla. Sisältää EMC-suojan, pölysuojan, nippusiteen ja asennusohjeen. Sopii kanavadarasioiden asennukseen, tyypit DTG-2RM ja DTS-2RM.

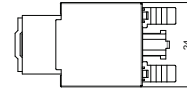
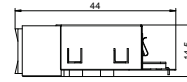

Kanavadarasia, 1 moduuli, suora, tyyppi C

Tyyppi	Väri	Pakk. Kappale	Paino kg/100 kpl	Tuotenumero	Tuotenumero Snro
DTG-2C RW1	puhtaan- valkoinen	1	1,100	6119214	1464019
DTG-2C SWGR1	mustanharmaa	1	1,100	6119216	
DTG-2C AL1	alumiini, pulverimaalattu	1	1,100	6119218	1464020

PC Polykarbonaatti

€/kpl

Kanavadarasia, suora kahdelle liittimellä RJ45-naarasliittimellä, pölyluukulla. Painolukituskiinnitys vaakasuoraan ja pystysuoraan asennukseen. Tyypissä C on asennusaukko 19,30 X 14,80 mm ja se on tarkoitettu liittimien suoraan asennukseen asennusaukkoon.

Kanavadarasia tyyppi C sopii seuraavien liittimien asennukseen: BTR (rakenne Keystone): Cat 6A liitin ja UAE liitin; Corning: liittimet Keystone-liitännällä; CobiNet: CobiDat KS liitin; Dätwyler: KS-T, KS-TS, MS-K ja KU-T; EKO: E-Stone; Harting: Prelink Keystone Cat 6A, Fixlink Keystone Cat 6A; Komos: KDM 500 liitin; Leoni Kerpen: MegaLine-Connect45 liittimet Keystone; OBO: tyyppi ASM-C6A ja ASM-C6A G; R&M: Cat 6A Keystone-kiinnityksellä; Rutenbeck: UM ja UMflex; SETEC: UKJ ja XKJ; Telegärtner: AMJ ja UMJ.

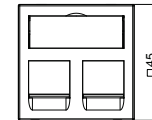
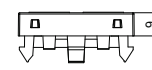

Kanavadarasia, 1 moduuli, vino, tyyppi C

Tyyppi	Väri	Pakk. Kappale	Paino kg/100 kpl	Tuotenumero	Tuotenumero Snro
DTS-2C RW1	puhtaan- valkoinen	1	1,500	6119250	1464021
DTS-2C SWGR1	mustanharmaa	1	1,500	6119252	
DTS-2C AL1	alumiini, pulverimaalattu	1	1,500	6119254	1464022

PC Polykarbonaatti

€/kpl

Kanavadarasia, vino, kahdelle liittimellä RJ45-naarasliittimellä, pölyluukulla. Painolukituskiinnitys vaakasuoraan ja pystysuoraan asennukseen. Tyypissä C on asennusaukko 19,30 X 14,80 mm ja se on tarkoitettu liittimien suoraan asennukseen asennusaukkoon.

Kanavadarasia tyyppi C sopii seuraavien liittimien asennukseen: BTR (rakenne Keystone): Cat 6A liitin ja UAE liitin; Corning: liittimet Keystone-liitännällä; CobiNet: CobiDat KS liitin; Dätwyler: KS-T, KS-TS, MS-K ja KU-T; EKO: E-Stone; Harting: Prelink Keystone Cat 6A, Fixlink Keystone Cat 6A; Komos: KDM 500 liitin; Leoni Kerpen: MegaLine-Connect45 liittimet Keystone; OBO: tyyppi ASM-C6A ja ASM-C6A G; R&M: Cat 6A Keystone-kiinnityksellä; Rutenbeck: UM ja UMflex; SETEC: UKJ ja XKJ; Telegärtner: AMJ ja UMJ.

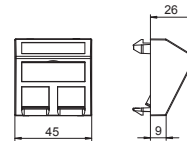

RJ45-liitin, Cat 6A (ISO), suojaamaton

Tyyppi	Väri	Pakk. Kappale	Paino kg/100 kpl	Tuotenumero
ASM-C6A	harmaa	1	1,050	6117348

€/kpl

Liitin Cat 6A (ISO) suojaamaton, RJ45-liitäntäpaikalla. Sisältää pölysuojan, nippusiteen Keystone-kiinnityskehysten ja asennusohjeen. Sopii tyyppien DTG-2C ja DTS-2C kanavadarasioiden asennukseen, liitinlevytyypit MTM 2C ja MTM 3C, asennuslevy tyyppi MPR2 2C, asennuskehys tyypit MTGE2 2C, MTGE2 15 2C ja MTGE2 F 2C.

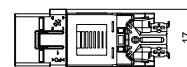
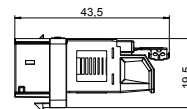

RJ45-liitin, Cat 6A (ISO), suojattu

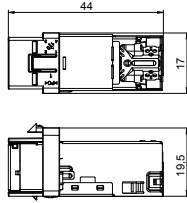

Tyyppi	Väri	Pakk. Kappale	Paino kg/100 kpl	Tuotenro
ASM-C6A G	harmaa	1	1,630	6117346

€/kpl

Liitin Cat 6A (ISO) suojattu, RJ45-liitäntäpaikalla. Sisältää EMC-suojan, pölysuojan, nippusiteen Keystone-kiinnityskehysten ja asennusohjeen. Sopii tyyppien DTG-2C ja DTS-2C kanavadata-asioiden asennukseen, liitinlevytyypit MTM 2C ja MTM 3C, asennuslevy tyyppi MPR2 2C, asennuskehys tyyppi MTGE2 2C, MTGE2 15 2C ja MTGE2 F 2C.

Valintaohje - Eri valmistajien liittimen asennus

Valmistaja	Dataliittimet	Vino kanavadatarasia
3M	Volition K6	Tyyppi C (ilman pölysuojaluukkuu)
3M	Volition CAT6A	Tyyppi C (ilman pölysuojaluukkuu)
AMP/Tyco	SL-sarja 110Connect (ilman pölysuojaa)	Tyyppi A
AMP/Tyco	SL-sarja Toolless (ilman pölysuojaa)	Tyyppi A
Avaya/Systimax	M-Serie	Tyyppi F
Brand-Rex	Liittimet tuotenumeron loppuosalla ...JAKS000CR	Tyyppi A
Brand-Rex	Liittimet tuotenumeron loppuosalla ...JAKU002	Tyyppi A
BTR Netcom	Cat 6A liitin (rakenne Keystone)	Tyyppi C
BTR Netcom	UTP-liitin (rakenne Keystone)	Tyyppi C
BTR Netcom	Cat 6A liitin (rakenne moduuli)	Tyyppi B
BTR Netcom	E-DAT-liitin (rakennemuoto moduuli)	Tyyppi B
BTR Netcom	UAE-liitin (rakenne moduuli)	Tyyppi B
CobiNet	CobiDat KS	Tyyppi C
Corning	Liittimet Keystone-kiinnityksellä	Tyyppi C
Dätwyler Cabels	MS Modul	Tyyppi B
Dätwyler Cabels	MS-N Modul	Tyyppi B
Dätwyler Cabels	KS-T ja KS-TS Modul	Tyyppi C
Dätwyler Cabels	MS-K Modul	Tyyppi C
Dätwyler Cabels	KU-T Modul	Tyyppi C
EKU	E-Stone Modul	Tyyppi C
Harting	Prelink RJ45 Keystone-liitin Cat 6A	Tyyppi C
Harting	Fixlink RJ45 Keystonemodul Kat.6A	Tyyppi C
Komos	KDM 500 Modul	Tyyppi C
Leoni Kerpen	VarioKeystone, liitin Cat 6A	Tyyppi B
Leoni Kerpen	MegaLine Connect100, liitin Cat 6A ja 8C7A	Tyyppi B
Leoni Kerpen	MegaLine Connect45, liitin Keystone	Tyyppi C
Leoni Kerpen	MegaLine Connect45, ELine	Tyyppi EP
Lexcom/Schneider	LexCom 125	Tyyppi LE
Lexcom/Schneider	LexCom 250	Tyyppi LE
Lexcom/Schneider	LexCom 500	Tyyppi LE
Nexans	LANmark RJ45 sinisellä adapterikiinnittimellä	Tyyppi A
Nexans	LANmark GG45 metallikiinnittimellä	Tyyppi A
OBO Bettermann	Liitin, tyyppi ASM-C6A	Tyyppi C
OBO Bettermann	Liitin, tyyppi ASM-C6A G	Tyyppi C
OBO Bettermann	Liitin, tyyppi ASM-C5	Tyyppi RM
OBO Bettermann	Liitin, tyyppi ASM-C5 G	Tyyppi RM
OBO Bettermann	Liitin, tyyppi ASM-C6	Tyyppi RM
OBO Bettermann	Liitin, tyyppi ASM-C6 G	Tyyppi RM
Panduit	Mini-Com	Tyyppi PA
R&M	Cat 6A liitin Keystone-kiinnityksellä	Tyyppi C
R&M	Cat 5 ja Cat 6 liittimet ilman liitinlevyä	Tyyppi RM
Rutenbeck	UM-liitin	Tyyppi C
Rutenbeck	Umflex-liitin	Tyyppi C
SETEC	UKJ-liitin	Tyyppi C
SETEC	XKJ-liitin	Tyyppi C
Telegärtner	AMJ liitin	Tyyppi C
Telegärtner	UMJ-liitin	Tyyppi C

Kanavadatarasia, 1 moduuli, suora, tyyppi A

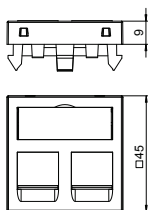

Tyyppi	Väri	Pakk. Kappale	Paino kg/100 kpl	Tuotenumro	Tuotenumro Snro
DTG-2A RW1	puhtaan- valkoinen	1	1,100	6119202	1464011
DTG-2A SWGR1	mustanharmaa	1	1,100	6119204	
DTG-2A AL1	alumiini, pulverimaalattu	1	1,100	6119206	1464012

PC Polykarbonaatti €/kpl

Kanavadatarasia, suora kahdelle liittimellä RJ45-naarasliittimellä, pölyluukulla. Painolukituskiinnitys vaakasuoraan ja pystysuoraan asennukseen. Tyyppissä A on asennusaukko 20,10 x 14,80 mm ja se on tarkoitettu liittimien suoraan asennukseen asennusaukkoon.

Kanavadatarasia tyyppi A sopii seuraavien liittimien asennukseen: Keystone, AMP TYCO (ilman pölysuojaa): SL Seria110Connect SL Serie Toolless; Brand-Rex: Liittimet joiden tuotenumeron loppuosat ovat ...JAKS000CR ja ...JAKU002; Nexans: LANmark RJ45 sinisellä adapterikiinnikkeellä, LANmark GG45 metallikiinnikkeellä.

Kanavadatarasia, 1 moduuli, vino, tyyppi A

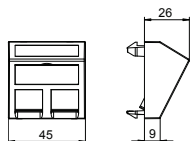

Tyyppi	Väri	Pakk. Kappale	Paino kg/100 kpl	Tuotenumro	Tuotenumro Snro
DTS-2A RW1	puhtaan- valkoinen	1	2,000	6119238	1464013
DTS-2A SWGR1	mustanharmaa	1	1,500	6119240	
DTS-2A AL1	alumiini, pulverimaalattu	1	1,500	6119242	1464014

PC Polykarbonaatti €/kpl

Kanavadatarasia, vino, kahdelle liittimellä RJ45-naarasliittimellä, pölyluukulla. Painolukituskiinnitys vaakasuoraan ja pystysuoraan asennukseen. Tyyppissä A on asennusaukko 20,10 x 14,80 mm ja se on tarkoitettu liittimien suoraan asennukseen asennusaukkoon.

Kanavadatarasia tyyppi A sopii seuraavien liittimien asennukseen: Keystone, AMP TYCO (ilman pölysuojaa): SL Seria110Connect SL Serie Toolless; Brand-Rex: Liittimet joiden tuotenumeron loppuosat ovat ...JAKS000CR ja ...JAKU002; Nexans: LANmark RJ45 sinisellä adapterikiinnikkeellä, LANmark GG45 metallikiinnikkeellä.

Kanavadatarasia, 1 moduuli, suora, tyyppi B

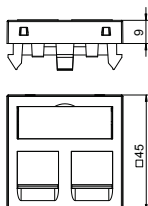

Tyyppi	Väri	Pakk. Kappale	Paino kg/100 kpl	Tuotenumro	Tuotenumro Snro
DTG-2B RW1	puhtaan- valkoinen	1	1,100	6119208	
DTG-2B SWGR1	mustanharmaa	1	1,100	6119210	
DTG-2B AL1	alumiini, pulverimaalattu	1	1,100	6119212	1464016

PC Polykarbonaatti €/kpl

Kanavadatarasia, suora kahdelle liittimellä RJ45-naarasliittimellä, pölyluukulla. Painolukituskiinnitys vaakasuoraan ja pystysuoraan asennukseen. Tyyppissä B on asennusaukko 19,35/21,55 X 14,85 mm ja se on tarkoitettu liittimien suoraan asennukseen asennusaukkoon.

Kanavadatarasia tyyppi B sopii seuraavien liittimien asennukseen: BTR (rakenne moduuli): Cat 6A liitin, E-DAT liitin ja UAE liitin; Dätwyler: MS ja MS-N, Leoni Kerpen: VarioKeystone liitin Cat 6A ja MegaLine-Connect100 liitin Cat 6A ja 8C7A.

Kanavadatarasia, 1 moduuli, vino, tyyppi B

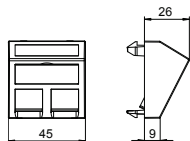

Tyyppi	Väri	Pakk. Kappale	Paino kg/100 kpl	Tuotenumro	Tuotenumro Snro
DTS-2B RW1	puhtaan- valkoinen	1	1,500	6119244	
DTS-2B SWGR1	mustanharmaa	1	1,500	6119246	
DTS-2B AL1	alumiini, pulverimaalattu	1	1,500	6119248	1464018

PC Polykarbonaatti €/kpl

Kanavadatarasia, vino, kahdelle liittimellä RJ45-naarasliittimellä, pölyluukulla. Painolukituskiinnitys vaakasuoraan ja pystysuoraan asennukseen. Tyyppissä B on asennusaukko 19,35/21,55 X 14,85 mm ja se on tarkoitettu liittimien suoraan asennukseen asennusaukkoon.

Kanavadatarasia tyyppi B sopii seuraavien liittimien asennukseen: BTR (rakenne moduuli): Cat 6A liitin, E-DAT liitin ja UAE liitin; Dätwyler: MS ja MS-N, Leoni Kerpen: VarioKeystone liitin Cat 6A ja MegaLine-Connect100 liitin Cat 6A ja 8C7A.

Kanavadatarasia, 1 moduuli, suora, tyyppi C

Tyyppi	Väri	Pakk. Kappale	Paino kg/100 kpl	Tuoteno	Tuoteno Snro
DTG-2C RW1	puhtaan- valkoinen	1	1,100	6119214	1464019
DTG-2C SWGR1	mustanharmaa	1	1,100	6119216	
DTG-2C AL1	alumiini, pulverimaalattu	1	1,100	6119218	1464020

PC Polykarbonaatti

€/kpl

Kanavadatarasia, suora kahdelle liittimellä RJ45-naarasliittimellä, pölyluukulla. Painolukituskiinnitys vaakasuoraan ja pystysuoraan asennukseen. Tyypissä C on asennusaukko 19,30 X 14,80 mm ja se on tarkoitettu liittimien suoraan asennukseen asennusaukkoon.

Kanavadatarasia tyyppi C sopii seuraavien liittimien asennukseen: BTR (rakenne Keystone): Cat 6A liitin ja UAE liitin; Corning: liittimet Keystone-liitännällä; CobiNet: CobiDat KS liitin; Dätwyler: KS-T, KS-TS, MS-K ja KU-T; EKU: E-Stone; Harting: Prelink Keystone Cat 6A, Fixlink Keystone Cat 6A; Komos: KDM 500 liitin; Leoni Kerpen: MegaLine-Connect45 liittimet Keystone; OBO: tyyppi ASM-C6A ja ASM-C6A G; R&M: Cat 6A Keystone-kiinnityksellä; Rutenbeck: UM ja UMflex; SETEC: UKJ ja XKJ; Telegärtner: AMJ ja UMJ.

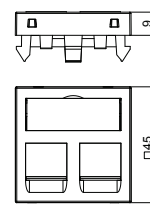

Kanavadatarasia, 1 moduuli, vino, tyyppi C

Tyyppi	Väri	Pakk. Kappale	Paino kg/100 kpl	Tuoteno	Tuoteno Snro
DTS-2C RW1	puhtaan- valkoinen	1	1,500	6119250	1464021
DTS-2C SWGR1	mustanharmaa	1	1,500	6119252	
DTS-2C AL1	alumiini, pulverimaalattu	1	1,500	6119254	1464022

PC Polykarbonaatti

€/kpl

Kanavadatarasia, vino, kahdelle liittimellä RJ45-naarasliittimellä, pölyluukulla. Painolukituskiinnitys vaakasuoraan ja pystysuoraan asennukseen. Tyypissä C on asennusaukko 19,30 X 14,80 mm ja se on tarkoitettu liittimien suoraan asennukseen asennusaukkoon.

Kanavadatarasia tyyppi C sopii seuraavien liittimien asennukseen: BTR (rakenne Keystone): Cat 6A liitin ja UAE liitin; Corning: liittimet Keystone-liitännällä; CobiNet: CobiDat KS liitin; Dätwyler: KS-T, KS-TS, MS-K ja KU-T; EKU: E-Stone; Harting: Prelink Keystone Cat 6A, Fixlink Keystone Cat 6A; Komos: KDM 500 liitin; Leoni Kerpen: MegaLine-Connect45 liittimet Keystone; OBO: tyyppi ASM-C6A ja ASM-C6A G; R&M: Cat 6A Keystone-kiinnityksellä; Rutenbeck: UM ja UMflex; SETEC: UKJ ja XKJ; Telegärtner: AMJ ja UMJ.

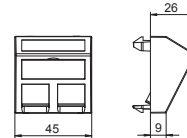

Kanavadatarasia, 1 moduuli, suora, tyyppi C, ilman pölysuojaluukua

Tyyppi	Väri	Pakk. Kappale	Paino kg/100 kpl	Tuoteno	Tuoteno Snro
DTG-02C RW1	puhtaan- valkoinen	1	1,000	6119280	
DTG-02C SWGR1	mustanharmaa	1	1,000	6119282	
DTG-02C AL1	alumiini, pulverimaalattu	1	1,000	6119284	

PC Polykarbonaatti

€/kpl

Kanavadatarasia, suora, kahdelle liittimellä RJ45-naarasliittimellä, ilman pölyluukua. Painolukituskiinnitys vaakasuoraan ja pystysuoraan asennukseen. Tyypissä C on asennusaukko 19,30 X 14,80 mm ja se on tarkoitettu liittimien suoraan asennukseen asennusaukkoon.

Kanavadatarasia tyyppi C (ilman pölysuojaluukua) sopii seuraavien liittimien asennukseen: 3M: Volition K6, K10 ja Cat 6A.

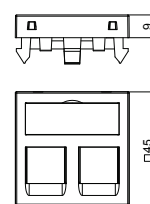

Kanavadatarasia, 1 moduuli, vino, tyyppi C, ilman pölysuojaluukua

Tyyppi	Väri	Pakk. Kappale	Paino kg/100 kpl	Tuoteno	Tuoteno Snro
DTS-02C RW1	puhtaan- valkoinen	1	1,400	6119286	
DTS-02C SWGR1	mustanharmaa	1	1,400	6119288	
DTS-02C AL1	alumiini, pulverimaalattu	1	1,400	6119290	

PC Polykarbonaatti

€/kpl

Kanavadatarasia, vino, kahdelle liittimellä RJ45-naarasliittimellä, ilman pölyluukua. Painolukituskiinnitys vaakasuoraan ja pystysuoraan asennukseen. Tyypissä C on asennusaukko 19,30 X 14,80 mm ja se on tarkoitettu liittimien suoraan asennukseen asennusaukkoon.

Kanavadatarasia tyyppi C (ilman pölysuojaluukua) sopii seuraavien liittimien asennukseen: 3M: Volition K6, K10 ja Cat 6A.

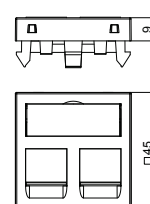

Kanavadatarasia, 1 moduuli, suora, tyyppi EP

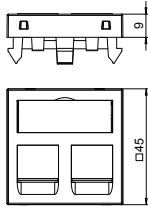

Tyyppi	Väri	Pakk. Kappale	Paino kg/100 kpl	Tuotenumero
DTG-2EP RW1	puhtaan- valkoinen	1	1,100	6119232
DTG-2EP SWGR1	mustanharmaa	1	1,100	6119234
DTG-2EP AL1	alumiini, pulverimaalattu	1	1,100	6119236

PC Polykarbonaatti €/kpl

Kanavadatarasia, suora kahdelle liittimellä RJ45-naarasliittimellä, pölyluukulla. Painolukituskiinnitys vaakasuoraan ja pystysuoraan asennukseen. Tyypissä EP on erikoisliitäntä ja se on tarkoitettu liittimien epäsuoraan kiinnittämiseen asennusaukkoon.

Kanavadatarasia tyyppi EP sopii seuraavien liittimien asennukseen: Leoni Kerpen: MegaLine-Connect45 ELine.

Kanavadatarasia, 1 moduuli, vino, tyyppi EP

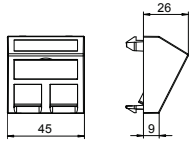

Tyyppi	Väri	Pakk. Kappale	Paino kg/100 kpl	Tuotenumero
DTS-2EP RW1	puhtaan- valkoinen	1	1,500	6119268
DTS-2EP SWGR1	mustanharmaa	1	1,500	6119270
DTS-2EP AL1	alumiini, pulverimaalattu	1	1,500	6119272

PC Polykarbonaatti €/kpl

Kanavadatarasia, vino, kahdelle liittimellä RJ45-naarasliittimellä, pölyluukulla. Painolukituskiinnitys vaakasuoraan ja pystysuoraan asennukseen. Tyypissä EP on erikoisliitäntä ja se on tarkoitettu liittimien epäsuoraan kiinnittämiseen asennusaukkoon.

Kanavadatarasia tyyppi EP sopii seuraavien liittimien asennukseen: Leoni Kerpen: kanavadatarasia tyyppi EP sopii seuraavien liittimien asennukseen: Leoni Kerpen: MegaLine-Connect45 ELine.

Kanavadatarasia, 1 moduuli, suora, tyyppi F

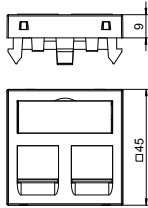

Tyyppi	Väri	Pakk. Kappale	Paino kg/100 kpl	Tuotenumero	Tuotenumero Snro
DTG-2F RW1	puhtaan- valkoinen	1	1,100	6119220	1464023
DTG-2F SWGR1	mustanharmaa	1	1,100	6119222	
DTG-2F AL1	alumiini, pulverimaalattu	1	1,100	6119224	1464024

PC Polykarbonaatti €/kpl

Kanavadatarasia, suora kahdelle liittimellä RJ45-naarasliittimellä, pölyluukulla. Painolukituskiinnitys vaakasuoraan ja pystysuoraan asennukseen. Tyypissä F on erikoisliitäntä ja se on tarkoitettu liittimien epäsuoraan kiinnittämiseen asennusaukkoon.

Kanavadatarasia tyyppi F sopii seuraavien liittimien asennukseen: Avaya/Systemax: M-Serie.

Kanavadatarasia, 1 moduuli, vino, tyyppi F

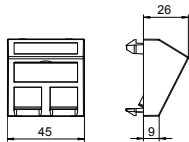

Tyyppi	Väri	Pakk. Kappale	Paino kg/100 kpl	Tuotenumero	Tuotenumero Snro
DTS-2F RW1	puhtaan- valkoinen	1	1,500	6119256	1464040
DTS-2F SWGR1	mustanharmaa	1	1,500	6119258	
DTS-2F AL1	alumiini, pulverimaalattu	1	1,500	6119260	

PC Polykarbonaatti €/kpl

Kanavadatarasia, vino, kahdelle liittimellä RJ45-naarasliittimellä, pölyluukulla. Painolukituskiinnitys vaakasuoraan ja pystysuoraan asennukseen. Tyypissä F on erikoisliitäntä ja se on tarkoitettu liittimien epäsuoraan kiinnittämiseen asennusaukkoon.

Kanavadatarasia tyyppi F sopii seuraavien liittimien asennukseen: Avaya/Systemax: M-Serie.

Kanavadatarasia, 1 moduuli, suora, tyyppi PA

Tyyppi	Väri	Pakk. Kappale	Paino kg/100 kpl	Tuotenro
DTG-2PA RW1	puhtaan- valkoinen	1	1,100	6119226
DTG-2PA SWGR1	mustanharmaa	1	1,100	6119228
DTG-2PA AL1	alumiini, pulverimaalattu	1	1,100	6119230

PC Polykarbonaatti

€/kpl

Kanavadatarasia, suora kahdelle liittimellä RJ45-naarasliittimellä, pölyluukulla. Painolukituskiinnitys vaakasuoraan ja pystysuoraan asennukseen. Tyypissä PA on erikoisliitäntä ja se on tarkoitettu liittimien epäsuoraan kiinnittämiseen asennusaukkoon.

Kanavadatarasia tyyppi PA sopii seuraavien liittimien asennukseen: Panduit: Mini-Com.

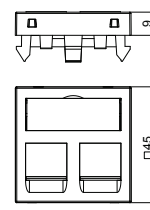

Kanavadatarasia, 1 moduuli, vino, tyyppi PA

Tyyppi	Väri	Pakk. Kappale	Paino kg/100 kpl	Tuotenro
DTS-2PA RW1	puhtaan- valkoinen	1	1,500	6119262
DTS-2PA SWGR1	mustanharmaa	1	1,500	6119264
DTS-2PA AL1	alumiini, pulverimaalattu	1	1,500	6119266

PC Polykarbonaatti

€/kpl

Kanavadatarasia, vino, kahdelle liittimellä RJ45-naarasliittimellä, pölyluukulla. Painolukituskiinnitys vaakasuoraan ja pystysuoraan asennukseen. Tyypissä PA on erikoisliitäntä ja se on tarkoitettu liittimien epäsuoraan kiinnittämiseen asennusaukkoon.

Kanavadatarasia tyyppi PA sopii seuraavien liittimien asennukseen: Panduit: Mini-Com.

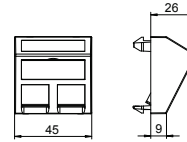

Kanavadatarasia, 1 moduuli, suora, tyyppi RM

Tyyppi	Väri	Pakk. Kappale	Paino kg/100 kpl	Tuotenro	Tuotenro Snro
DTG-2RM RW1	puhtaan- valkoinen	1	1,100	6119292	1464047
DTG-2RM SWGR1	mustanharmaa	1	1,100	6119294	
DTG-2RM AL1	alumiini, pulverimaalattu	1	1,100	6119296	

PC Polykarbonaatti

€/kpl

Kanavadatarasia, suora kahdelle liittimellä RJ45-naarasliittimellä, pölyluukulla. Painolukituskiinnitys vaakasuoraan ja pystysuoraan asennukseen. Tyypissä RM on erikoisliitäntä ja se on tarkoitettu liittimien epäsuoraan kiinnittämiseen asennusaukkoon.

Kanavadatarasia tyyppi RM sopii seuraavien liittimien asennukseen: Tyypit ASM-C5, ASM-C5 G, ASM-C6 ja ASM-C6 G; R&M: Cat 5 ja Cat 6 liittimet ilman liitinlevyä.

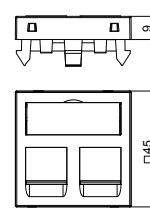

Kanavadatarasia, 1 moduuli, vino, tyyppi RM

Tyyppi	Väri	Pakk. Kappale	Paino kg/100 kpl	Tuotenro	Tuotenro Snro
DTS-2RM RW1	puhtaan- valkoinen	1	2,900	6119298	1464048
DTS-2RM SWGR1	mustanharmaa	1	2,900	6119300	
DTS-2RM AL1	alumiini, pulverimaalattu	1	2,900	6119302	

PC Polykarbonaatti

€/kpl

Kanavadatarasia, vino, kahdelle liittimellä RJ45-naarasliittimellä, pölyluukulla. Painolukituskiinnitys vaakasuoraan ja pystysuoraan asennukseen. Tyypissä RM on erikoisliitäntä ja se on tarkoitettu liittimien epäsuoraan kiinnittämiseen asennusaukkoon.

Kanavadatarasia tyyppi RM sopii seuraavien liittimien asennukseen: Tyypit ASM-C5, ASM-C5 G, ASM-C6 ja ASM-C6 G; R&M: Cat 5 ja Cat 6 liittimet ilman liitinlevyä.

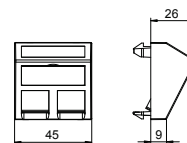

Kanavadatarasia, 1 moduuli, suora, tyyppi LE

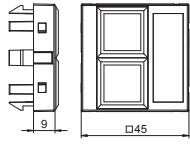

Tyyppi	Väri	Pakk. Kappale	Paino kg/100 kpl	Tuotenro	Tuotenro Snro
DTG-02LE RW1	puhtaan- valkoinen	1	0,900	6119304	1464041
DTG-02LE SWGR1	mustanharmaa	1	0,900	6119306	
DTG-02LE AL1	alumiini, pulverimaalattu	1	0,900	6119308	

PC Polykarbonaatti

€/kpl

Kanavadatarasia, suora, kahdelle liittimellä RJ45-naarasliittimellä, ilman pölyluukkua. Painolukituskiinnitys vaakasuoraan ja pystysuoraan asennukseen. Tyyppissä LE on erikoisliitäntä ja se on tarkoitettu liittimien epäsuoraan kiinnittämiseen asennusaukkoon.

Kanavadatarasia tyyppi LE sopii seuraavien liittimien asennukseen: Lexcom/Schneider: Lexcom 125, Lexcom 250 ja Lexcom 500.

VGA-liitin, 1 moduuli, suora, ruuviliitäntä

Tyyppi	Väri	Pakk. Kappale	Paino kg/100 kpl	Tuotenro
MTG-VGA S RW1	puhtaan- valkoinen	1	2,400	6104610
MTG-VGA S SWGR1	mustanharmaa	1	2,400	6104613
MTG-VGA S AL1	alumiini, pulverimaalattu	1	2,400	6104616

PC Polykarbonaatti

€/kpl

Kanava-AV-rasia yhdellä VGA-liittimellä, suora, merkintäikkunalla, VGA-liitin (HD15) ruuvi-liitännällä. Liitinlevy painolukituksella vaaka- ja pystysuoraan johtokanava-asennukseen.

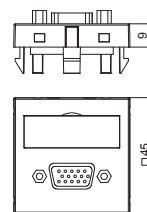

VGA-liitin, 1 moduuli, vino, ruuviliitäntä

Tyyppi	Väri	Pakk. Kappale	Paino kg/100 kpl	Tuotenro	Tuotenro Snro
MTS-VGA S RW1	puhtaan- valkoinen	1	2,600	6104622	1464049
MTS-VGA S SWGR1	mustanharmaa	1	2,600	6104625	
MTS-VGA S AL1	alumiini, pulverimaalattu	1	2,600	6104628	

PC Polykarbonaatti

€/kpl

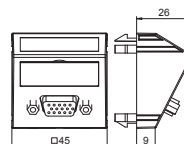
Kanava-AV-rasia yhdellä VGA-liittimellä, vino, merkintäikkunalla, VGA-liitin (HD15) ruuviliitännällä. Liitinlevy painolukituksella vaaka- ja pystysuoraan johtokanava-asennukseen.



VGA-liitin, 1 moduuli, suora, liitäntä kaapelilla

Tyyppi	Väri	Pakk. Kappale	Paino kg/100 kpl	Tuotenro	Tuotenro Snro
MTG-VGA F RW1	puhtaan- valkoinen	1	5,200	6104658	1464042
MTG-VGA F SWGR1	mustanharmaa	1	5,200	6104661	
MTG-VGA F AL1	alumiini, pulverimaalattu	1	5,200	6104664	

PC Polykarbonaatti

€/kpl

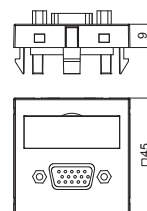
Kanava-AV-rasia yhdellä VGA-liittimellä, suora, merkintäikkunalla, lyhyt VGA-kaapeli (HD15), malli naaras-naaras. Liitinlevy painolukituksella vaaka- ja pystysuoraan johtokanava-asennukseen.



VGA-liitin, 1 moduuli, vino, liitäntä kaapelilla

Tyyppi	Väri	Pakk. Kappale	Paino kg/100 kpl	Tuotenro	Tuotenro Snro
MTS-VGA F RW1	puhtaan- valkoinen	1	5,400	6104670	1464046
MTS-VGA F SWGR1	mustanharmaa	1	5,400	6104673	
MTS-VGA F AL1	alumiini, pulverimaalattu	1	5,400	6104676	

PC Polykarbonaatti

€/kpl

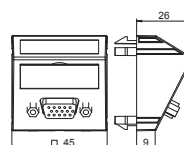
Kanava-AV-rasia yhdellä VGA-liittimellä, vino, merkintäikkunalla, lyhyt VGA-kaapeli (HD15), malli naaras-naaras. Liitinlevy painolukituksella vaaka- ja pystysuoraan johtokanava-asennukseen.



D-Sub9 -liitin, 1 moduuli, suora, ruuviliitäntä

Tyyppi	Väri	Pakk. Kappale	Paino kg/100 kpl	Tuotenro
MTG-DB9 S RW1	puhtaan- valkoinen	1	2,400	6104634
MTG-DB9 S SWGR1	mustanharmaa	1	2,400	6104637
MTG-DB9 S AL1	alumiini, pulverimaalattu	1	2,400	6104640

PC Polykarbonaatti

€/kpl

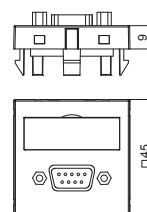
Kanava-AV-rasia yhdellä D-Sub9 -liittimellä, suora, merkintäikkunalla, D-Sub9 naarasliitin (RS 232) ruuviliitännällä. Liitinlevy painolukituksella vaaka- ja pystysuoraan johtokanava-asennukseen.



D-Sub9 -liitin, 1 moduuli, vino, ruuvi-liitäntä

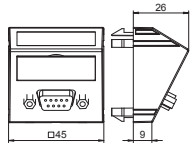

Tyyppi	Väri	Pakk. Kappale	Paino kg/100 kpl	Tuotenro
MTS-DB9 S RW1	puhtaan- valkoinen	1	2,600	6104646
MTS-DB9 S SWGR1	mustanharmaa	1	2,600	6104649
MTS-DB9 S AL1	alumiini, pulverimaalattu	1	2,600	6104652

PC Polykarbonaatti

€/kpl

Kanava-AV-rasia yhdellä D-Sub9 -liittimellä, suora, merkintäikkunalla, D-Sub9 liitin (RS 232) ruuvi-liitännällä. Liitinlevy painolukituksella vaaka- ja pystysuoraan johtokanava-asennukseen.

D-Sub9 -liitin, 1 moduuli, suora, liitäntä kaapelilla

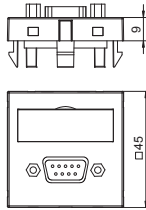

Tyyppi	Väri	Pakk. Kappale	Paino kg/100 kpl	Tuotenro
MTG-DB9 F RW1	puhtaan- valkoinen	1	5,200	6104682
MTG-DB9 F SWGR1	mustanharmaa	1	5,200	6104685
MTG-DB9 F AL1	alumiini, pulverimaalattu	1	5,200	6104688

PC Polykarbonaatti

€/kpl

Kanava-AV-rasia yhdellä D-Sub9-liittimellä, suora, merkintäikkunalla, lyhyt D-Sub9-kaapeli (RS232), malli naaras-naaras. Liitinlevy painolukituksella vaaka- ja pystysuoraan johtokanava-asennukseen.

D-Sub9 -liitin, 1 moduuli, vino, liitäntä kaapelilla

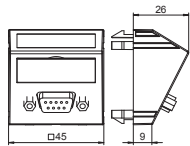

Tyyppi	Väri	Pakk. Kappale	Paino kg/100 kpl	Tuotenro
MTS-DB9 F RW1	puhtaan- valkoinen	1	5,400	6104694
MTS-DB9 F SWGR1	mustanharmaa	1	5,400	6104697
MTS-DB9 F AL1	alumiini, pulverimaalattu	1	5,400	6104700

PC Polykarbonaatti

€/kpl

Kanava-AV-rasia yhdellä D-Sub9-liittimellä, vino, merkintäikkunalla, lyhyt D-Sub9-kaapeli (RS232), malli naaras-naaras. Liitinlevy painolukituksella vaaka- ja pystysuoraan johtokanava-asennukseen.

Kanava-AV-rasia VGA/D-Sub9-liittimelle, 1 moduuli, suora

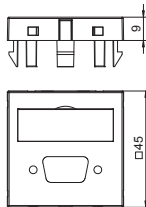

Tyyppi	Väri	Pakk. Kappale	Paino kg/100 kpl	Tuotenro
MTG-DB O RW1	puhtaan- valkoinen	1	0,700	6104706
MTG-DB O SWGR1	mustanharmaa	1	0,700	6104709
MTG-DB O AL1	alumiini, pulverimaalattu	1	0,700	6104712

PC Polykarbonaatti

€/kpl

Kanava-AV-rasia VGA / D-Sub9 -liittimelle, suora, merkintäikkunalla, ilman liitintä. Liitinlevy painolukituksella vaaka- ja pystysuoraan johtokanava-asennukseen.

Kanava-AV-rasia VGA/D-Sub9-liittimelle, 1 moduuli, vino

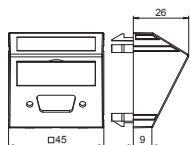

Tyyppi	Väri	Pakk. Kappale	Paino kg/100 kpl	Tuotenro
MTS-DB O RW1	puhtaan- valkoinen	1	0,900	6104718
MTS-DB O SWGR1	mustanharmaa	1	0,900	6104721
MTS-DB O AL1	alumiini, pulverimaalattu	1	0,900	6104724

PC Polykarbonaatti

€/kpl

Kanava-AV-rasia VGA / D-Sub9 -liittimelle, vino, ilman liitintä. Liitinlevy painolukituksella vaaka- ja pystysuoraan johtokanava-asennukseen.

DVI-D -liitin, 1 moduuli, suora, ruuviliitäntä

Tyyppi	Väri	Pakk. Kappale	Paino kg/100 kpl	Tuotenumero
MTG-DVI S RW1	puhtaan- valkoinen	1	3,500	6104730
MTG-DVI S SWGR1	mustanharmaa	1	3,500	6104733
MTG-DVI S AL1	alumiini, pulverimaalattu	1	3,500	6104736

PC Polykarbonaatti

€/kpl

Kanava-AV-rasia yhdellä DVI-D-liittimellä, suora, merkintäikkunalla, DVI-D-liitin ruuviliitännällä. Liitinlevy painolukituksella vaaka- ja pystysuoraan johtokanava-asennukseen.

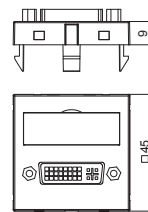

DVI-D -liitin, 1 moduuli, vino, ruuviliitäntä

Tyyppi	Väri	Pakk. Kappale	Paino kg/100 kpl	Tuotenumero
MTS-DVI S RW1	puhtaan- valkoinen	1	3,700	6104742
MTS-DVI S SWGR1	mustanharmaa	1	3,700	6104745
MTS-DVI S AL1	alumiini, pulverimaalattu	1	3,700	6104748

PC Polykarbonaatti

€/kpl

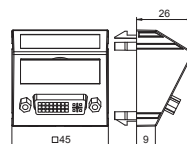
Kanava-AV-rasia yhdellä DVI-D-liittimellä, vino, merkintäikkunalla, DVI-D-liitin ruuviliitännällä. Liitinlevy painolukituksella vaaka- ja pystysuoraan johtokanava-asennukseen.



DVI-I -liitin, 1 moduuli, suora, liitäntä kaapelilla

Tyyppi	Väri	Pakk. Kappale	Paino kg/100 kpl	Tuotenumero
MTG-DVI F RW1	puhtaan- valkoinen	1	6,000	6104754
MTG-DVI F SWGR1	mustanharmaa	1	6,000	6104757
MTG-DVI F AL1	alumiini, pulverimaalattu	1	6,000	6104760

PC Polykarbonaatti

€/kpl

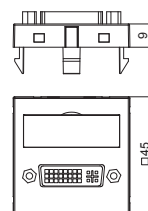
Kanava-AV-rasia yhdellä DVI-I -liittimellä, suora, merkintäikkunalla, lyhyt DVI-I -kaapeli, malli naaras-naaras. Liitinlevy painolukituksella vaaka- ja pystysuoraan johtokanava-asennukseen.



DVI-I -liitin, 1 moduuli, vino, liitäntä kaapelilla

Tyyppi	Väri	Pakk. Kappale	Paino kg/100 kpl	Tuotenumero
MTS-DVI F RW1	puhtaan- valkoinen	1	6,200	6104766
MTS-DVI F SWGR1	mustanharmaa	1	6,200	6104769
MTS-DVI F AL1	alumiini, pulverimaalattu	1	6,200	6104772

PC Polykarbonaatti

€/kpl

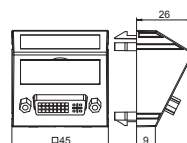
Kanava-AV-rasia yhdellä DVI-I -liittimellä, vino, merkintäikkunalla, lyhyt DVI-I -kaapeli, malli naaras-naaras. Liitinlevy painolukituksella vaaka- ja pystysuoraan johtokanava-asennukseen.



Kanava-AV-rasia DVI-liittimelle, 1 moduuli, merkintäikkunalla ilman liitintä.

Tyyppi	Väri	Pakk. Kappale	Paino kg/100 kpl	Tuotenumero
MTG-DV O RW1	puhtaan- valkoinen	1	0,700	6104778
MTG-DV O SWGR1	mustanharmaa	1	0,700	6104781
MTG-DV O AL1	alumiini, pulverimaalattu	1	0,700	6104784

PC Polykarbonaatti

€/kpl

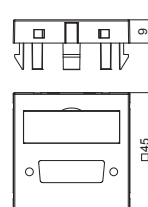
Kanava-AV-rasia DVI-liittimelle, suora, merkintäikkunalla ilman liitintä. Liitinlevy painolukituksella vaaka- ja pystysuoraan johtokanava-asennukseen.



Kanava-AV-rasia DVI-liittimelle, 1 moduuli, vino

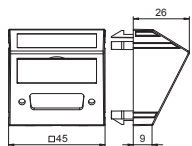

Tyyppi	Väri	Pakk. Kappale	Paino kg/100 kpl	Tuoteno
MTS-DV O RW1	puhtaan- valkoinen	1	0,900	6104790
MTS-DV O SWGR1	mustanharmaa	1	0,900	6104793
MTS-DV O AL1	alumiini, pulverimaalattu	1	0,900	6104796

PC Polykarbonaatti

€/kpl

Kanava-AV-rasia DVI-liittimelle, vino, merkintäikkunalla, ilman liitintä. Liitinlevy painolukituksella vaaka- ja pystysuoraan johtokanava-asennukseen.

HDMI-liitin, 1 moduuli, suora, ruuviliitäntä

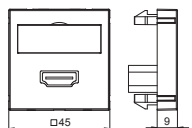

Tyyppi	Väri	Pakk. Kappale	Paino kg/100 kpl	Tuoteno
MTG-HD S RW1	puhtaan- valkoinen	1	3,200	6104802
MTG-HD S SWGR1	mustanharmaa	1	3,200	6104805
MTG-HD S AL1	alumiini, pulverimaalattu	1	3,200	6104808

PC Polykarbonaatti

€/kpl

Kanava-AV-rasia yhdellä HDMI-liittimellä, suora, merkintäikkunalla, HDMI-liitin ruuviliitännällä. Liitinlevy painolukituksella vaaka- ja pystysuoraan johtokanava-asennukseen.

HDMI-liitin, 1 moduuli, vino, ruuviliitäntä

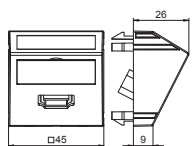

Tyyppi	Väri	Pakk. Kappale	Paino kg/100 kpl	Tuoteno	Tuoteno Snro
MTS-HD S RW1	puhtaan- valkoinen	1	3,400	6104814	1464050
MTS-HD S SWGR1	mustanharmaa	1	3,400	6104817	
MTS-HD S AL1	alumiini, pulverimaalattu	1	3,400	6104820	

PC Polykarbonaatti

€/kpl

Kanava-AV-rasia yhdellä HDMI-liittimellä, vino, merkintäikkunalla, HDMI-liitin ruuviliitännällä. Liitinlevy painolukituksella vaaka- ja pystysuoraan johtokanava-asennukseen.

HDMI-liitin, 1 moduuli, suora, liitäntä kaapelilla

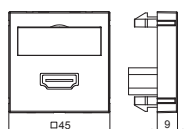

Tyyppi	Väri	Pakk. Kappale	Paino kg/100 kpl	Tuoteno	Tuoteno Snro
MTG-HD F RW1	puhtaan- valkoinen	1	6,000	6104826	1464043
MTG-HD F SWGR1	mustanharmaa	1	6,000	6104829	
MTG-HD F AL1	alumiini, pulverimaalattu	1	6,000	6104832	

PC Polykarbonaatti

€/kpl

Kanava-AV-rasia yhdellä HDMI-liittimellä, suora, merkintäikkunalla, lyhyt HDMI-kaapeli, malli naaras-naaras. Liitinlevy painolukituksella vaaka- ja pystysuoraan johtokanava-asennukseen.

HDMI-liitin, 1 moduuli, vino, liitäntä kaapelilla

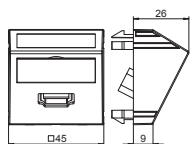

Tyyppi	Väri	Pakk. Kappale	Paino kg/100 kpl	Tuoteno	Tuoteno Snro
MTS-HD F RW1	puhtaan- valkoinen	1	6,200	6104838	1464045
MTS-HD F SWGR1	mustanharmaa	1	6,200	6104841	
MTS-HD F AL1	alumiini, pulverimaalattu	1	6,200	6104844	

PC Polykarbonaatti

€/kpl

Kanava-AV-rasia yhdellä HDMI-liittimellä, vino, merkintäikkunalla, lyhyt HDMI-kaapeli, malli naaras-naaras. Liitinlevy painolukituksella vaaka- ja pystysuoraan johtokanava-asennukseen.

USB-laturi

Tyyppi	Väri	Pakk. Kappale	Paino kg/100 kpl	Tuoteno
MTG-2UC1.2 RW1	puhtaan- valkoinen	1	5,500	6105291
MTG-2UC1.2 SWGR1	mustanharmaa	1	5,500	6105293
MTG-2UC1.2 AL1	alumiini, pulverimaalattu	1	5,500	6105295

PC Polykarbonaatti €/kpl

USB-laturi kahdella USB tyyppin A liittimellä, 1 - 2 mobiililaitteen lataukseen, enimmäislatausvirta x 1200 mA tai 2x 600 mA.

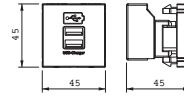

USB 2.0 / 3.0 -liitin, 1 moduuli, suora, ruuviliitäntä

Tyyppi	Väri	Pakk. Kappale	Paino kg/100 kpl	Tuoteno
MTG-U3A S RW1	puhtaan- valkoinen	1	2,500	6104874
MTG-U3A S SWGR1	mustanharmaa	1	2,500	6104877
MTG-U3A S AL1	alumiini, pulverimaalattu	1	2,500	6104880

PC Polykarbonaatti €/kpl

Kanava-AV-rasia yhdellä USB 3.0 -liittimellä, suora, merkintäikkunalla, USB 3.0 -liitin tyyppi A ruuviliitännällä. Liitinlevy painolukituksella vaaka- ja pystysuoraan johtokanava-asennukseen.

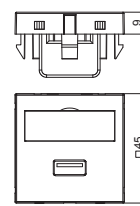

USB 2.0 / 3.0 -liitin, 1 moduuli, vino, ruuviliitäntä

Tyyppi	Väri	Pakk. Kappale	Paino kg/100 kpl	Tuoteno	Tuoteno Snro
MTS-U3A S RW1	puhtaan- valkoinen	1	2,700	6104886	1464052
MTS-U3A S SWGR1	mustanharmaa	1	2,700	6104889	
MTS-U3A S AL1	alumiini, pulverimaalattu	1	2,700	6104892	

PC Polykarbonaatti €/kpl

Kanava-AV-rasia yhdellä USB 3.0 -liittimellä, vino, merkintäikkunalla, USB 3.0 -liitin tyyppi A ruuviliitännällä. Liitinlevy painolukituksella vaaka- ja pystysuoraan johtokanava-asennukseen.

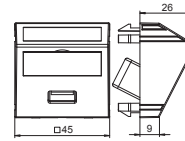

USB 2.0 / 3.0 -liitin, 1 moduuli, suora, liitäntä kaapelilla

Tyyppi	Väri	Pakk. Kappale	Paino kg/100 kpl	Tuoteno	Tuoteno Snro
MTG-U3A F RW1	puhtaan- valkoinen	1	6,000	6104922	1464044
MTG-U3A F SWGR1	mustanharmaa	1	6,000	6104925	
MTG-U3A F AL1	alumiini, pulverimaalattu	1	6,000	6104928	

PC Polykarbonaatti €/kpl

Kanava-AV-rasia yhdellä USB 3.0 -liittimellä, suora, merkintäikkunalla, lyhyt USB 3.0 -kaapeli tyyppi A, malli naaras-naaras. Liitinlevy painolukituksella vaaka- ja pystysuoraan johtokanava-asennukseen.

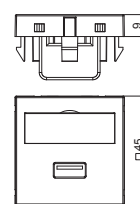

USB 2.0 / 3.0 -liitin, 1 moduuli, vino, liitäntä kaapelilla

Tyyppi	Väri	Pakk. Kappale	Paino kg/100 kpl	Tuoteno	Tuoteno Snro
MTS-U3A F RW1	puhtaan- valkoinen	1	6,200	6104934	1464051
MTS-U3A F SWGR1	mustanharmaa	1	6,200	6104937	
MTS-U3A F AL1	alumiini, pulverimaalattu	1	6,200	6104940	

PC Polykarbonaatti €/kpl

Kanava-AV-rasia yhdellä USB 3.0 -liittimellä, vino, merkintäikkunalla, lyhyt USB 3.0 -kaapeli tyyppi A, malli naaras-naaras. Liitinlevy painolukituksella vaaka- ja pystysuoraan johtokanava-asennukseen.

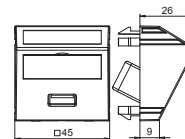

Jakkiliitin, 1 moduuli, suora, juotosliitäntä

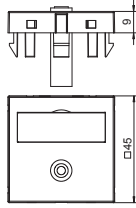

Tyyppi	Väri	Pakk. Kappale	Paino kg/100 kpl	Tuotenro
MTG-MK L RW1	puhtaan- valkoinen	1	1,500	6104946
MTG-MK L SWGR1	mustanharmaa	1	1,500	6104949
MTG-MK L AL1	alumiini, pulverimaalattu	1	1,500	6104952

PC Polykarbonaatti

€/kpl

Kanava-AV-rasia yhdellä minijakki-liittimellä, suora, merkintäikkunalla, minijakkiliitin (TRS 3,5) juotosliitännällä. Liitinlevy painolukituksella vaaka- ja pystysuoraan johtokanava-asennukseen.

Jakkiliitin, 1 moduuli, vino, juotosliitäntä

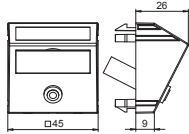

Tyyppi	Väri	Pakk. Kappale	Paino kg/100 kpl	Tuotenro
MTS-MK L RW1	puhtaan- valkoinen	1	1,700	6104958
MTS-MK L SWGR1	mustanharmaa	1	1,700	6104961
MTS-MK L AL1	alumiini, pulverimaalattu	1	1,700	6104964

PC Polykarbonaatti

€/kpl

Kanava-AV-rasia yhdellä jakkiliittimellä, vino, merkintäikkunalla, jakkikosketin (TRS 3,5 mm) juotosliitännällä. Liitinlevy painolukituksella vaaka- ja pystysuoraan johtokanava-asennukseen.

Video-RCA-liitin, 1 moduuli, suora, juotosliitäntä

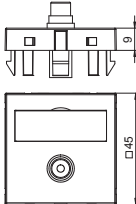

Tyyppi	Väri	Pakk. Kappale	Paino kg/100 kpl	Tuotenro
MTG-R L RW1	puhtaan- valkoinen	1	1,500	6104970
MTG-R L SWGR1	mustanharmaa	1	1,500	6104973
MTG-R L AL1	alumiini, pulverimaalattu	1	1,500	6104976

PC Polykarbonaatti

€/kpl

Kanava-AV-rasia yhdellä RCA-liittimellä Composite Videolle, suora, merkintäikkunalla, RCA-liitin juotosliitännällä, värikoodaus keltainen. Liitinlevy painolukituksella vaaka- ja pystysuoraan johtokanava-asennukseen.

Video-RCA-liitin, 1 moduuli, vino, juotosliitäntä

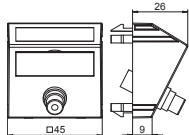

Tyyppi	Väri	Pakk. Kappale	Paino kg/100 kpl	Tuotenro
MTS-R L RW1	puhtaan- valkoinen	1	1,700	6104982
MTS-R L SWGR1	mustanharmaa	1	1,700	6104985
MTS-R L AL1	alumiini, pulverimaalattu	1	1,700	6104988

PC Polykarbonaatti

€/kpl

Kanava-AV-rasia yhdellä RCA-liittimellä Composite Videolle, vino, merkintäikkunalla, RCA-liitin juotosliitännällä, värikoodaus keltainen. Liitinlevy painolukituksella vaaka- ja pystysuoraan johtokanava-asennukseen.

Video-RCA-liitin, 1 moduuli, suora, 1:1 jatkoliitin

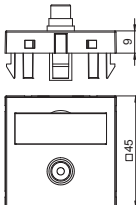

Tyyppi	Väri	Pakk. Kappale	Paino kg/100 kpl	Tuotenro
MTG-R F RW1	puhtaan- valkoinen	1	1,500	6104994
MTG-R F SWGR1	mustanharmaa	1	1,500	6104997
MTG-R F AL1	alumiini, pulverimaalattu	1	1,500	6105000

PC Polykarbonaatti

€/kpl

Kanava-AV-rasia yhdellä RCA-liittimellä Composite Videolle, suora, merkintäikkunalla, RCA-liitin malli naaras-naaras, värikoodaus keltainen. Liitinlevy painolukituksella vaaka- ja pystysuoraan johtokanava-asennukseen.

Video-RCA-liitin, 1 moduuli, vino, 1:1 jatkoliitin

Tyyppi	Väri	Pakk. Kappale	Paino kg/100 kpl	Tuotenumero
MTS-R F RW1	puhtaan- valkoinen	1	1,700	6105006
MTS-R F SWGR1	mustanharmaa	1	1,700	6105009
MTS-R F AL1	alumiini, pulverimaalattu	1	1,700	6105012

PC Polykarbonaatti

€/kpl

Kanava-AV-rasia yhdellä RCA-liittimellä Composite Videolle, vino, merkintäikkunalla, RCA-jatkoliitin malli naaras-naaras, värikoodaus keltainen. Liitinlevy painolukituksella vaaka- ja pystysuoraan johtokanava-asennukseen.

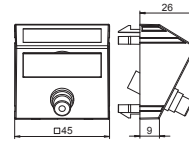

Audio-RCA-liitin, 1 moduuli, suora, juotosliitäntä

Tyyppi	Väri	Pakk. Kappale	Paino kg/100 kpl	Tuotenumero
MTG-2R L RW1	puhtaan- valkoinen	1	2,500	6105042
MTG-2R L SWGR1	mustanharmaa	1	2,500	6105045
MTG-2R L AL1	alumiini, pulverimaalattu	1	2,500	6105048

PC Polykarbonaatti

€/kpl

Kanava-AV-rasia kahdella RCA-audioliittimellä R/L, suora, merkintäikkunalla, kaksi RCA-liitintä juotosliitännällä, värikoodaus punainen/valkoinen. Liitinlevy painolukituksella vaaka- ja pystysuoraan johtokanava-asennukseen.

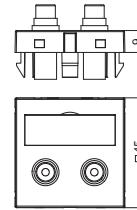

Audio-RCA-liitin, 1 moduuli, vino, juotosliitäntä

Tyyppi	Väri	Pakk. Kappale	Paino kg/100 kpl	Tuotenumero
MTS-2R L RW1	puhtaan- valkoinen	1	2,700	6105054
MTS-2R L SWGR1	mustanharmaa	1	2,700	6105057
MTS-2R L AL1	alumiini, pulverimaalattu	1	2,700	6105060

PC Polykarbonaatti

€/kpl

Kanava-AV-rasia kahdella RCA-audioliittimellä R/L, vino, merkintäikkunalla, kaksi RCA-liitintä juotosliitännällä, värikoodaus punainen/valkoinen. Liitinlevy painolukituksella vaaka- ja pystysuoraan johtokanava-asennukseen.

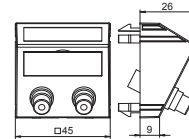

Audio-RCA-liitin, 1 moduuli, suora, 1:1 jatkoliitin

Tyyppi	Väri	Pakk. Kappale	Paino kg/100 kpl	Tuotenumero
MTG-2R F RW1	puhtaan- valkoinen	1	2,500	6105066
MTG-2R F SWGR1	mustanharmaa	1	2,500	6105069
MTG-2R F AL1	alumiini, pulverimaalattu	1	2,500	6105072

PC Polykarbonaatti

€/kpl

Kanava-AV-rasia kahdella RCA-audioliittimellä R/L, suora, merkintäikkunalla, kaksi RCA-jatkoliitintä, malli naaras-naaras, värikoodaus punainen/valkoinen. Liitinlevy painolukituksella vaaka- ja pystysuoraan johtokanava-asennukseen.

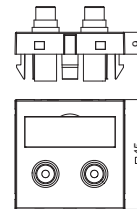

Audio-RCA-liitin, 1 moduuli, vino, 1:1 jatkoliitin

Tyyppi	Väri	Pakk. Kappale	Paino kg/100 kpl	Tuotenumero
MTS-2R F RW1	puhtaan- valkoinen	1	2,700	6105078
MTS-2R F SWGR1	mustanharmaa	1	2,700	6105081
MTS-2R F AL1	alumiini, pulverimaalattu	1	2,700	6105084

PC Polykarbonaatti

€/kpl

Kanava-AV-rasia kahdella RCA-audioliittimellä R/L, vino, merkintäikkunalla, kaksi RCA-jatkoliitintä, malli naaras-naaras, värikoodaus punainen/valkoinen. Liitinlevy painolukituksella vaaka- ja pystysuoraan johtokanava-asennukseen.

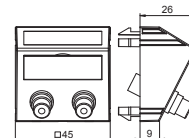

Component Video -liitin, 1 moduuli, suora, juotosliitännä

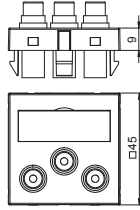

Tyyppi	Väri	Pakk. Kappale	Paino kg/100 kpl	Tuotenro
MTG-3R L RW1	puhtaan- valkoinen	1	3,200	6105114
MTG-3R L SWGR1	mustanharmaa	1	3,200	6105117
MTG-3R L AL1	alumiini, pulverimaalattu	1	3,200	6105120

PC Polykarbonaatti

€/kpl

Kanava-AV-rasia kolmella RCA-liittimellä Component Videolle, suora, merkintäikkunalla, kolme RCA-liitintä juotosliitännällä, värikoodaus keltainen/vihreä/sininen. Liitinlevy painolukituksella vaak- ja pystysuoraan johtokanava-asennukseen.

Component Video -liitin, 1 moduuli, vino, juotosliitännä

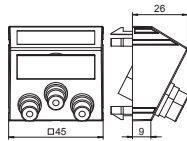

Tyyppi	Väri	Pakk. Kappale	Paino kg/100 kpl	Tuotenro
MTS-3R L RW1	puhtaan- valkoinen	1	3,400	6105126
MTS-3R L SWGR1	mustanharmaa	1	3,400	6105129
MTS-3R L AL1	alumiini, pulverimaalattu	1	3,400	6105132

PC Polykarbonaatti

€/kpl

Kanava-AV-rasia kolmella RCA-liittimellä Component Videolle, vino, merkintäikkunalla, kolme RCA-liitintä juotosliitännällä, värikoodaus punainen/vihreä/sininen. Liitinlevy painolukituksella vaak- ja pystysuoraan johtokanava-asennukseen.

Component Video -liitin, 1 moduuli, suora, 1:1 jatkoliitin

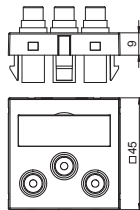

Tyyppi	Väri	Pakk. Kappale	Paino kg/100 kpl	Tuotenro
MTG-3R F RW1	puhtaan- valkoinen	1	3,200	6105138
MTG-3R F SWGR1	mustanharmaa	1	3,200	6105141
MTG-3R F AL1	alumiini, pulverimaalattu	1	3,200	6105144

PC Polykarbonaatti

€/kpl

Kanava-AV-rasia kolmella RCA-liittimellä Component Videolle, suora, merkintäikkunalla, kolme RCA-jatkoliitintä, malli naaras-naaras, värikoodaus punainen/vihreä/sininen. Liitinlevy painolukituksella vaak- ja pystysuoraan johtokanava-asennukseen.

Component Video -liitin, 1 moduuli, vino, 1:1 jatkoliitin

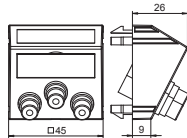

Tyyppi	Väri	Pakk. Kappale	Paino kg/100 kpl	Tuotenro
MTS-3R F RW1	puhtaan- valkoinen	1	3,400	6105150
MTS-3R F SWGR1	mustanharmaa	1	3,400	6105153
MTS-3R F AL1	alumiini, pulverimaalattu	1	3,400	6105156

PC Polykarbonaatti

€/kpl

Kanava-AV-rasia kolmella RCA-liittimellä Component Videolle, vino, merkintäikkunalla, kolme RCA-jatkoliitintä, malli naaras-naaras, värikoodaus punainen/vihreä/sininen. Liitinlevy painolukituksella vaak- ja pystysuoraan johtokanava-asennukseen.

Audio/video RCA-liitin, 1 moduuli, suora, juotosliitännä

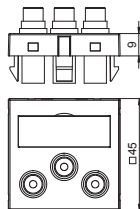

Tyyppi	Väri	Pakk. Kappale	Paino kg/100 kpl	Tuotenro
MTG-12R L RW1	puhtaan- valkoinen	1	3,200	6105162
MTG-12R L SWGR1	mustanharmaa	1	3,200	6105165
MTG-12R L AL1	alumiini, pulverimaalattu	1	3,200	6105168

PC Polykarbonaatti

€/kpl

Kanava-AV-rasia kolmella RCA-liittimellä, suora, merkintäikkunalla, kolme RCA-liitintä juotosliitännällä, värikoodaus keltainen/punainen/valkoinen. Liitinlevy painolukituksella vaak- ja pystysuoraan johtokanava-asennukseen.

Audio/video RCA-liitin, 1 moduuli, vino, juotosliitäntä

Tyyppi	Väri	Pakk. Kappale	Paino kg/100 kpl	Tuotenumero
MTS-12R L RW1	puhtaan- valkoinen	1	3,400	6105174
MTS-12R L SWGR1	mustanharmaa	1	3,400	6105177
MTS-12R L AL1	alumiini, pulverimaalattu	1	3,400	6105180

PC Polykarbonaatti

€/kpl

Kanava-AV-rasia kolmella RCA-liittimellä, vino, merkintäikkunalla, kolme RCA-liitintä juotosliitännällä, värikoodaus keltainen/punainen/valkoinen. Liitinlevy painolukituksella vaaka- ja pystysuoraan johtokanava-asennukseen.

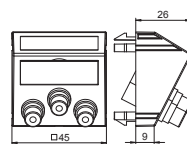

Audio/video RCA-liitin, 1 moduuli, suora, 1:1 jatkoliitin

Tyyppi	Väri	Pakk. Kappale	Paino kg/100 kpl	Tuotenumero
MTG-12R F RW1	puhtaan- valkoinen	1	3,200	6105186
MTG-12R F SWGR1	mustanharmaa	1	3,200	6105189
MTG-12R F AL1	alumiini, pulverimaalattu	1	3,200	6105192

PC Polykarbonaatti

€/kpl

Kanava-AV-rasia kolmella RCA-liittimellä, suora, merkintäikkunalla, kolme RCA-jatkoliitintä, malli naaras-naaras, värikoodaus keltainen/punainen/valkoinen. Liitinlevy painolukituksella vaaka- ja pystysuoraan johtokanava-asennukseen.

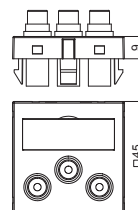

Audio/video RCA-liitin, 1 moduuli, vino, 1:1 jatkoliitin

Tyyppi	Väri	Pakk. Kappale	Paino kg/100 kpl	Tuotenumero
MTS-12R F RW1	puhtaan- valkoinen	1	3,400	6105198
MTS-12R F SWGR1	mustanharmaa	1	3,400	6105201
MTS-12R F AL1	alumiini, pulverimaalattu	1	3,400	6105204

PC Polykarbonaatti

€/kpl

Kanava-AV-rasia kolmella RCA-liittimellä, vino, merkintäikkunalla, kolme RCA-jatkoliitintä, malli naaras-naaras, värikoodaus keltainen/punainen/valkoinen. Liitinlevy painolukituksella vaaka- ja pystysuoraan johtokanava-asennukseen.

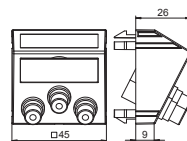

BNC-liitin, 1 moduuli, suora, als 1:1 jatkoliitin

Tyyppi	Väri	Pakk. Kappale	Paino kg/100 kpl	Tuotenumero
MTG-BC F RW1	puhtaan- valkoinen	1	1,500	6105018
MTG-BC F SWGR1	mustanharmaa	1	1,500	6105021
MTG-BC F AL1	alumiini, pulverimaalattu	1	1,500	6105024

PC Polykarbonaatti

€/kpl

Kanava-AV-rasia yhdellä BNC-liittimellä, suora, merkintäikkunalla, BNC-jatkoliitin malli naaras-naaras. Liitinlevy painolukituksella vaaka- ja pystysuoraan johtokanava-asennukseen.

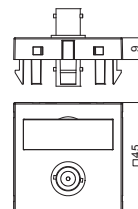

BNC-liitin, 1 moduuli, vino, 1:1 jatkoliitin

Tyyppi	Väri	Pakk. Kappale	Paino kg/100 kpl	Tuotenumero
MTS-BC F RW1	puhtaan- valkoinen	1	1,700	6105030
MTS-BC F SWGR1	mustanharmaa	1	1,700	6105033
MTS-BC F AL1	alumiini, pulverimaalattu	1	1,700	6105036

PC Polykarbonaatti

€/kpl

Kanava-AV-rasia yhdellä BNC-liittimellä, vino, merkintäikkunalla, BNC-jatkoliitin malli naaras-naaras. Liitinlevy painolukituksella vaaka- ja pystysuoraan johtokanava-asennukseen.

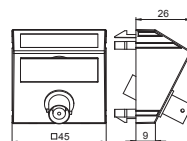

2x BNC liittintä, 1 moduuli, suora, 1:1 jatkoliitin

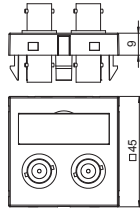

Tyyppi	Väri	Pakk. Kappale	Paino kg/100 kpl	Tuotenro
MTG-2BC F RW1	puhtaan- valkoinen	1	2,500	6105090
MTG-2BC F SWGR1	mustanharmaa	1	2,500	6105093
MTG-2BC F AL1	alumiini, pulverimaalattu	1	2,500	6105096

PC Polykarbonaatti

€/kpl

Kanava-AV-rasia kahdella BNC-liittimellä, suora, merkintäikkunalla, kaksi BNC-jatkoliitinä, malli naaras-naaras. Liitinlevy painolukituksella vaaka- ja pystysuoraan johtokanava-asennukseen.

2x BNC liittintä, 1 moduuli, vino, 1:1 jatkoliitin

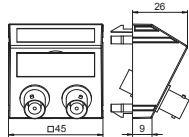

Tyyppi	Väri	Pakk. Kappale	Paino kg/100 kpl	Tuotenro
MTS-2BC F RW1	puhtaan- valkoinen	1	2,700	6105102
MTS-2BC F SWGR1	mustanharmaa	1	2,700	6105105
MTS-2BC F AL1	alumiini, pulverimaalattu	1	2,700	6105108

PC Polykarbonaatti

€/kpl

Kanava-AV-rasia kahdella BNC-liittimellä, vino, merkintäikkunalla, kaksi BNC-jatkoliitinä, malli naaras-naaras. Liitinlevy painolukituksella vaaka- ja pystysuoraan johtokanava-asennukseen.

XLR-liitin, 1 moduuli, suora, naarasliitin 3-napainen, juotosliitäntä

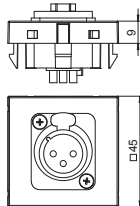

Tyyppi	Väri	Pakk. Kappale	Paino kg/100 kpl	Tuotenro
MTG-X3F L RW1	puhtaan- valkoinen	1	3,000	6105210
MTG-X3F L SWGR1	mustanharmaa	1	3,000	6105213
MTG-X3F L AL1	alumiini, pulverimaalattu	1	3,000	6105216

PC Polykarbonaatti

€/kpl

Kanava-AV-rasia yhdellä XLR-liittimellä, suora, ilman merkintäikkunaa, XLR-liitin 3-napainen juotosliitäntällä. Liitinlevy painolukituksella vaaka- ja pystysuoraan johtokanava-asennukseen.

XLR-liitin, 1 moduuli, suora, pistoke 3-napainen, juotosliitäntä

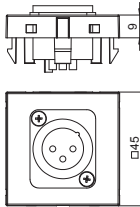

Tyyppi	Väri	Pakk. Kappale	Paino kg/100 kpl	Tuotenro
MTG-X3M L RW1	puhtaan- valkoinen	1	3,000	6105222
MTG-X3M L SWGR1	mustanharmaa	1	3,000	6105225
MTG-X3M L AL1	alumiini, pulverimaalattu	1	3,000	6105228

PC Polykarbonaatti

€/kpl

Kanava-AV-rasia yhdellä XLR-liittimellä, suora, ilman merkintäikkunaa, XLR-uroslitin 3-napainen juotosliitäntällä. Liitinlevy painolukituksella vaaka- ja pystysuoraan johtokanava-asennukseen.

XLR-liitin, 1 moduuli, suora, naarasliitin 3-napainen, ruuviliitäntä

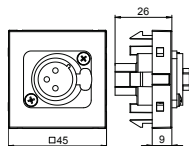

Tyyppi	Väri	Pakk. Kappale	Paino kg/100 kpl	Tuotenro
MTG-X3F S RW1	puhtaan- valkoinen	1	3,500	6105250
MTG-X3F S SWGR1	mustanharmaa	1	3,500	6105252
MTG-X3F S AL1	alumiini, pulverimaalattu	1	3,500	6105254

PC Polykarbonaatti

€/kpl

Kanava-AV-rasia yhdellä XLR-liittimellä, suora, ilman merkintäikkunaa, XLR-liitin 3-napainen ruuviliitäntällä. Liitinlevy painolukituksella vaaka- ja pystysuoraan johtokanava-asennukseen.

XLR-liitin, 1 moduuli, suora, pistoke 3-napainen, ruuviliitäntä

Tyyppi	Väri	Pakk. Kappale	Paino kg/100 kpl	Tuotenro
MTG-X3M S RW1	puhtaan- valkoinen	1	3,500	6105258
MTG-X3M S SWGR1	mustanharmaa	1	3,500	6105260
MTG-X3M S AL1	alumiini, pulverimaalattu	1	3,500	6105262

PC Polykarbonaatti

€/kpl

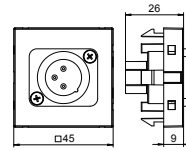

Kanava-AV-rasia yhdellä XLR-liittimellä, suora, ilman merkintäikkunaa, XLR-uroslitin 3-napainen ruuviliitännällä. Liitinlevy painolukituksen avulla ja pystysuoraan johtokanava-asennukseen.

Speakon-liitin, 1 moduuli, suora, naarasliitin 4-napainen, ruuviliitäntä

Tyyppi	Väri	Pakk. Kappale	Paino kg/100 kpl	Tuotenro
MTG-SON S RW1	puhtaan- valkoinen	1	2,800	6105270
MTG-SON S SWGR1	mustanharmaa	1	2,800	6105272
MTG-SON S AL1	alumiini, pulverimaalattu	1	2,800	6105274

PC Polykarbonaatti

€/kpl

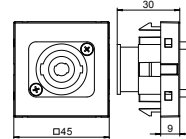

Kanava-AV-rasia yhdellä SpeakON-liittimellä, suora, ilman merkintäikkunaa, SpeakON-liitin 4-napainen ruuviliitännällä. Liitinlevy painolukituksen avulla ja pystysuoraan johtokanava-asennukseen.

Kanava-AV-rasia XLR-liittimelle, 1 moduuli, suora

Tyyppi	Väri	Pakk. Kappale	Paino kg/100 kpl	Tuotenro	Tuotenro Snro
MTG-X O RW1	puhtaan- valkoinen	1	0,600	6105234	1464491
MTG-X O SWGR1	mustanharmaa	1	0,600	6105237	
MTG-X O AL1	alumiini, pulverimaalattu	1	0,600	6105240	

PC Polykarbonaatti

€/kpl

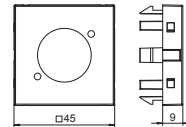

Kanava-AV-rasia XLR-liittimelle, suora, ilman merkintäikkunaa, ilman liittintä. Liitinlevy painolukituksen avulla ja pystysuoraan johtokanava-asennukseen.

kanava-antennirasia, 1 moduuli, TV/Radio/SAT

Tyyppi	Väri	Pakk. Kappale	Paino kg/100 kpl	Tuotenro	Tuotenro Snro
ANT-3SD RW1	puhtaan- valkoinen	1	11,000	6105282	1464053
ANT-3SD SWGR1	mustanharmaa	1	11,000	6105284	
ANT-3SD AL1	alumiini, pulverimaalattu	1	11,000	6105286	

PC Polykarbonaatti

€/kpl

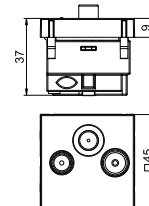

Antennirasia IEC-liittimillä TV+R päättyvä.

Taajuus: 5-2150 MHz
Kytkevävaimennus:
5-862 MHz - 1 dB
950-2150 MHz - 2dB
Paluukaistan vaimennus: 14 dB
EMC-suojaluokka A

Kanavapistorasia, 1-osainen, pakkaus

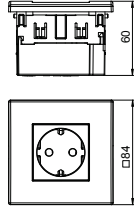

Tyyppi	Väri	Pakk. Kappale	Paino kg/100 kpl	Tuotenro
SDE-RW D0RW1	puhtaanvalkoinen	4	10,700	6119401
SDE-RW D0GN1	mintunvihreä	4	10,700	6119402
SDE-RW D0RT1	signaalinpunainen	4	10,700	6119403

PC Polykarbonaatti

€/kpl

Esikytetty pistorasia ilman merkintäikkunaa, sopii asennettavaksi Rapid 80 -johtokanaviin.

Pistorasiaan kuuluu :

- kojerasia, 1-osainen, tyyppi 71GD8-2.
- suojakosketinpistorasia 1-osainen, 0° -pistokesuunta, väri: katso taulukko.
- peitelevy AR45, 1-osainen, ilman merkintäikkunaa, väri: puhtaanvalkoinen.

Kanavapistorasia, 1-osainen, pakkaus, merkintäikkunalla vaakasuoraan kalusteasennukseen

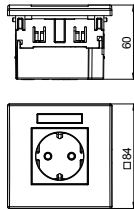

Tyyppi	Väri	Pakk. Kappale	Paino kg/100 kpl	Tuotenro	Tuotenro Snro
SDE-RW D0RW1B	puhtaanvalkoinen	4	10,700	6119421	1418892
SDE-RW D0GN1B	mintunvihreä	4	10,700	6119422	
SDE-RW D0RT1B	signaalinpunainen	4	10,700	6119423	

PC Polykarbonaatti

€/kpl

Esikytetty pistorasia merkintäikkunalla, sopii asennettavaksi Rapid 80 -johtokanaviin.

Pistorasiaan kuuluu:

- kojerasia, 1-osainen, tyyppi 71GD8-2
- suojakosketinpistorasia 1-osainen, 0° -pistokesuunnalla, väri: katso taulukko
- peitelevy AR45, 1-osainen, merkintäikkunalla, tyyppi AR45-BF., väri: puhtaanvalkoinen

Kanavapistorasia, 2-osainen, pakkaus

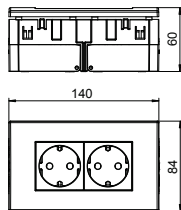

Tyyppi	Väri	Pakk. Kappale	Paino kg/100 kpl	Tuotenro
SDE-RW D0RW2	puhtaanvalkoinen	2	19,000	6119407
SDE-RW D0GN2	mintunvihreä	2	19,000	6119408
SDE-RW D0RT2	signaalinpunainen	2	19,000	6119409

PC Polykarbonaatti

€/kpl

Esikytetty pistorasia ilman merkintäikkunaa, sopii asennettavaksi Rapid 80 -johtokanaviin.

Pistorasiaan kuuluu:

- kojerasia, 2-osainen, tyyppi 71GD13
- suojakosketinpistorasia 2-osainen, 0° -pistokesuunnalla, väri: katso taulukko
- peitelevy AR45, 2-osainen, ilman merkintäikkunaa, väri: puhtaanvalkoinen

Kanavapistorasia, 2-osainen, pakkaus, merkintäikkunalla vaakasuoraan kalusteasennukseen

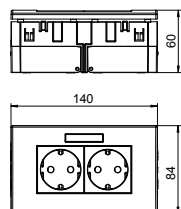

Tyyppi	Väri	Pakk. Kappale	Paino kg/100 kpl	Tuotenro	Tuotenro Snro
SDE-RW D0RW2B	puhtaanvalkoinen	2	19,000	6119427	1418894
SDE-RW D0GN2B	mintunvihreä	2	19,000	6119428	
SDE-RW D0RT2B	signaalinpunainen	2	19,000	6119429	

PC Polykarbonaatti

€/kpl

Esikytetty pistorasia merkintäikkunalla, sopii asennettavaksi Rapid 80 -johtokanaviin.

Pistorasiaan kuuluu:

- kojerasia, 2-osainen, tyyppi 71GD13
- suojakosketinpistorasia 2-osainen, 0° -pistokesuunnalla, väri: katso taulukko
- peitelevy AR45, 2-osainen, merkintäikkunalla, tyyppi AR45-BF., väri: puhtaanvalkoinen

Kanavapistorasia, 3-osainen, pakkaus

Tyyppi	Väri	Pakk. Kappale	Paino kg/100 kpl	Tuotenro
SDE-RW D0RW3	puhtaan- valkoinen	2	23,300	6119414
SDE-RW D0GN3	mintunvihreä	2	23,300	6119415
SDE-RW D0RT3	signaalinpunainen	2	23,300	6119413

PC Polykarbonaatti €/kpl

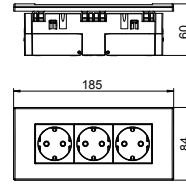

Esikytetty pistorasia ilman merkintäikkunaa, sopii asennettavaksi Rapid 80 -johtokanaviin.

Pistorasiaan kuuluu:

- kojerasia, 3-osainen, tyyppi 71GD9-2
- suojakosketinpistorasia 3-osainen, 0°-pistokesuunnalla, väri: katso taulukko
- peitelevy AR45, 3-osainen, ilman merkintäikkunaa, väri: puhtaanvalkoinen

Kanavapistorasia, 3-osainen, pakkaus, merkintäikkunalla vaakasuoraan kalusteasennukseen

Tyyppi	Väri	Pakk. Kappale	Paino kg/100 kpl	Tuotenro	Tuotenro Snro
SDE-RW D0RW3B	puhtaan- valkoinen	2	23,300	6119433	1418896
SDE-RW D0GN3B	mintunvihreä	2	23,300	6119434	
SDE-RW D0RT3B	signaalinpunainen	2	23,300	6119435	

PC Polykarbonaatti €/kpl

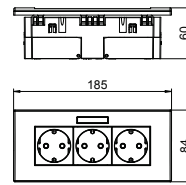

Esikytetty pistorasia merkintäikkunalla, sopii asennettavaksi Rapid 80 -johtokanaviin.

Pistorasiaan kuuluu:

- kojerasia, 3-osainen, tyyppi 71GD9-2
- suojakosketinpistorasia 3-osainen, 0°-pistokesuunnalla, väri: katso taulukko
- peitelevy AR45, 3-osainen, merkintäikkunalla, tyyppi AR45-BF..., väri: puhtaanvalkoinen

Kanavapistorasia CEE, 1-osainen, 16 A

Tyyppi	Väri	Pakk. Kappale	Paino kg/100 kpl	Tuotenro	Tuotenro Snro
CEE16E2	raudanharmaa	1	34,110	6288612	1464396

PA Polyamidi €/kpl

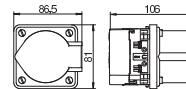

Kanavakaluste CEE-voimapistorasian asennukseen johtokanaviin 80 mm kansiaukolla, pakkaus sisältää:

- edestä lukittavan kojerasian
- CEE-voimapistorasian ja asennustarvikkeet
- CEE-pistorasian 16 A

Kanavapistorasia CEE, 1-osainen, 16 A

Tyyppi	Väri	Pakk. Kappale	Paino kg/100 kpl	Tuotenro	Tuotenro Snro
CEE32E2	raudanharmaa	1	37,000	6288614	1464397

PA Polyamidi €/kpl

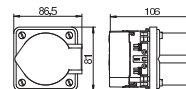

Kanavakaluste CEE-voimapistorasian asennukseen johtokanaviin 80 mm kansiaukolla, pakkaus sisältää:

- edestä lukittavan kojerasian
- CEE-voimapistorasian ja asennustarvikkeet
- CEE-pistorasian 32 A

Ryhmäkeskus, 2 DIN

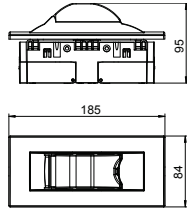

Tyyppi	Väri	Pakk. Kappale	Paino kg/100 kpl	Tuotenro
IKR-6 RW	puhtaanvalkoinen	1	19,000	6119319

PC Polykarbonaatti

€/kpl

Kojerasiyksikkö ylijännitesuojille kuten automaattisulakkeille tai FI-suojajytkimille maks. 2 TE:llä, soveltuu asennettavaksi Rapid 80 -johtokanaviin ja ISS-pistorasiapylväisiin.

Kojerasiyksikkö sisältäen:

- kojerasia, 3-osainen, tyyppi 71GD9-2
- kansi sis. PVC-kiinnityssangan 2 TE:lle, väri: katso taulukko
- peitelevy AR45, 3-osainen ilman merkintäikkunaa, väri: valkoinen

Kanavadatarasia, pakkaus, tyyppin A liittimille

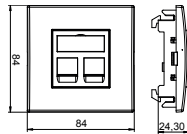

Tyyppi	Väri	Pakk. Kappale	Paino kg/100 kpl	Tuotenro	Tuotenro Snro
DTE-RW G2A1	puhtaanvalkoinen	4	5,000	6119494	1418898

PC Polykarbonaatti

€/kpl

Kojerasiyksikkö kahden A tyyppin liittimen asennukseen, soveltuu asennettavaksi Rapid 80 johtokanaviin ja pistorasiapylväisiin ISS. Kanavadatarasia tyyppi A sopii seuraavien liittimien asennukseen: Keystone, AMP TYCO (ilman pölysuojaa): SL Serie110Connect SL Serie Toolless; Brand-Rex: Liittimet joiden tuotenumeron loppuosat ovat ...JAKS000CR ja ...JAKU002; Nexans: LANmark RJ45 sinisellä adapterikiinnikkeellä, LANmark GG45 metallikiinnikkeellä.

Kojerasiyksikkö sisältää:

- kojerasia, 1-osainen, tyyppi 71MT1 45
- liittimen, suora, tyyppi DTG-2A, väri: katso taulukko
- peitelevy AR45, 1-osainen, ei merkintäikkunaa, väri: puhtaanvalkoinen

Kanavadatarasia, pakkaus, tyyppin C liittimille

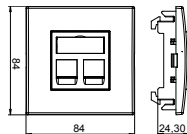

Tyyppi	Väri	Pakk. Kappale	Paino kg/100 kpl	Tuotenro
DTE-RW G2C1	puhtaanvalkoinen	4	5,000	6119492

PC Polykarbonaatti

€/kpl

Kojerasiyksikkö kahden C tyyppin liittimen asennukseen, soveltuu asennettavaksi Rapid 80 johtokanaviin ja pistorasiapylväisiin ISS. Kanavadatarasia tyyppi C sopii seuraavien liittimien asennukseen: BTR (rakenne Keystone): Cat 6A liitin ja UAE liitin; Corning: liittimet Keystone-liitännällä; CobiNet: CobiDat KS liitin; Dätwyler: KS-T, KS-TS, MS-K ja KU-T; EKU: E-Stone; Harting: Prelink Keystone Cat 6A, Fixlink Keystone Cat 6A; Komos: KDM 500 liitin; Leoni Kerpen: MegaLine Keystone Cat 6A; OBO: tyytit ASM-C6A ja ASM-C6A G; R&M: Cat 6A Keystone-kiinnityksellä; Rutenbeck: UM ja UMflex; SETEC: UKJ ja XKJ; Telegärtner: AMJ ja UMJ.

Kojerasiyksikkö sisältää:

- kojerasia, 1-osainen, tyyppi 71MT1 45
- liitin, suora, tyyppi DTG-2C, väri: katso taulukko
- peitelevy AR45, 1-osainen, ei merkintäikkunaa, väri: puhtaanvalkoinen

Kanavadatarasia, pakkaus, R&M liittimille

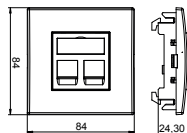

Tyyppi	Väri	Pakk. Kappale	Paino kg/100 kpl	Tuotenro
DTE-RW G2RM1	puhtaanvalkoinen	4	5,000	6119490

PC Polykarbonaatti

€/kpl

Kojerasiyksikkö kahden RM tyyppin liittimen asennukseen, soveltuu asennettavaksi Rapid 80 johtokanaviin ja pistorasiapylväisiin ISS. Kanavadatarasia tyyppi RM sopii seuraavien liittimien asennukseen: OBO (tyyppi): ASM-C5, ASM-C5 G, ASM-C6 ja ASM-C6 G; R&M: Cat 5 ja Cat 6 liittimet ilman liitinlevyä.

Kojerasiyksikkö sisältää:

- kojerasia, 1-osainen, tyyppi 71MT1 45
- liitin, suora, tyyppi DTG-2RM, väri: katso taulukko
- peitelevy AR45, 1-osainen, ei merkintäikkunaa, väri: puhtaanvalkoinen



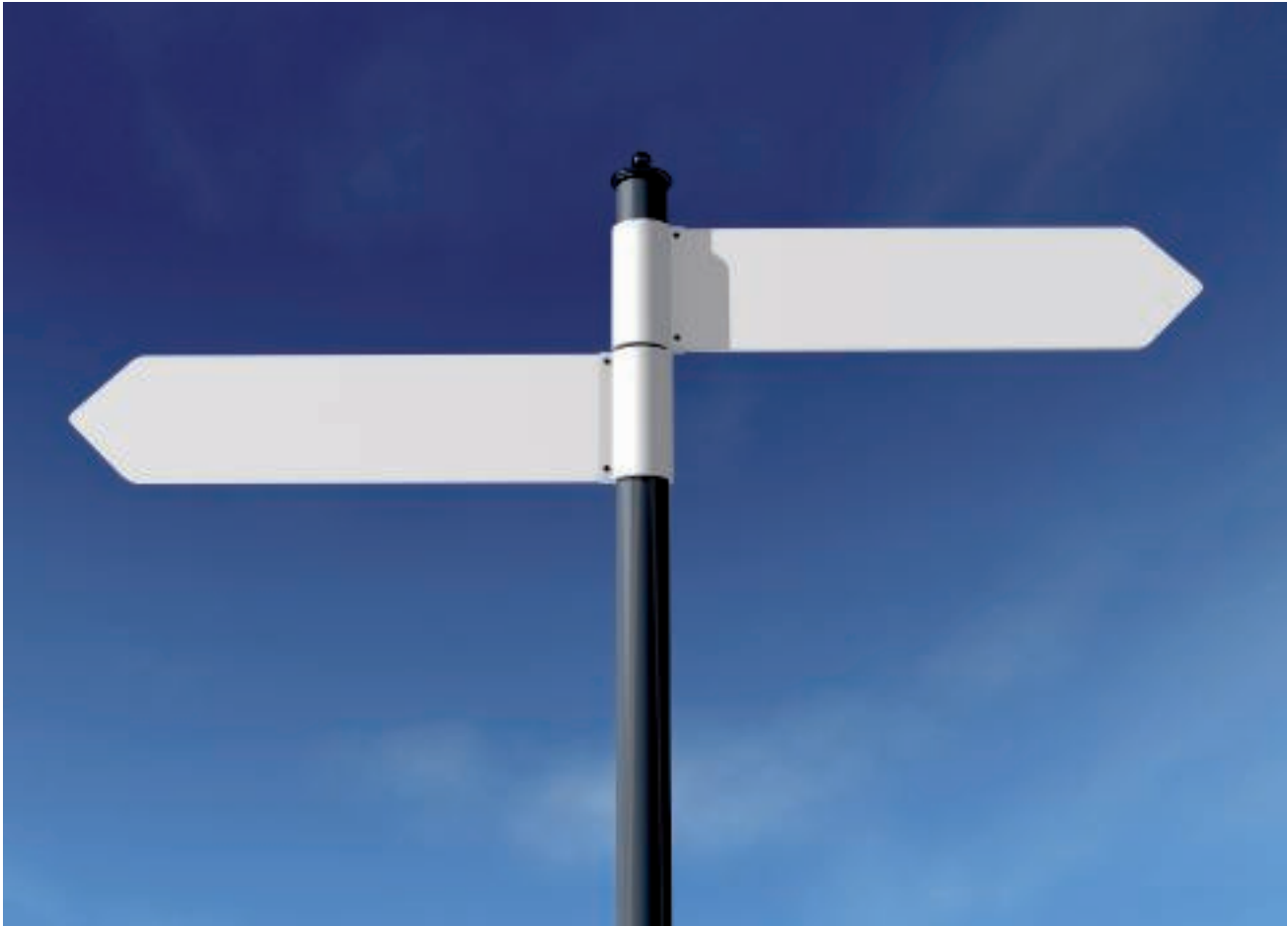

Hakemistot

	Aakkosellinen sisällysluettelo	506
	Numeroluettelo	512
	Tyypiluettelo	518



2

2x BNC liitintä, 1 moduuli, suora, 1:1 jatkoliitin; 498
2x BNC liitintä, 1 moduuli, vino, 1:1 jatkoliitin; 498

Ä

Äänieriste; 411
Äänieriste, metritavara; 411

A

Adapteri, naaras, suora; 475
Adapteri, U-muoto; 475
Adapteri, uros, suora; 475
Adapteri/asennuskehys tietoverkkokalusteille, 1-; 456 osainen
Aluslevy; 257
Asennuskanava kiinnitysteipillä ja kannella MD12; 122
Asennuskanava kiinnitysteipillä ja kannella MD17; 123
Asennuskanava kiinnitysteipillä ja kannella MD4; 122
Asennuskanava kiinnitysteipillä ja kannella MD7; 122
Asennuskanava kiinnitysteipillä M11; 122
Asennuskanava kiinnitysteipillä M9; 122
Asennuskanava kiinnitysteipillä M7; 122
Asennuskanava, tyyppi LKM 20020; 204
Asennuskanava, tyyppi LKM 20030; 205
Asennuskanava, tyyppi LKM 30030; 206
Asennuskanava, tyyppi LKM 40040; 207
Asennuskanava, tyyppi LKM 40060; 209
Asennuskanava, tyyppi LKM 60060; 211
Asennuskanava, tyyppi LKM 60100; 213
Asennuskanava, tyyppi LKM 60150; 215
Asennuskanava, tyyppi LKM 60200; 217
Asennuskanava, tyyppi LKM 80080; 219
Asennuskanava, tyyppi WDK 100130; 174
Asennuskanava, tyyppi WDK 10020; 124
Asennuskanava, tyyppi WDK 10020 kiinnitysteipillä; 124
Asennuskanava, tyyppi WDK 100230; 176
Asennuskanava, tyyppi WDK 10030; 126
Asennuskanava, tyyppi WDK 15015; 128
Asennuskanava, tyyppi WDK 15030; 129
Asennuskanava, tyyppi WDK 15030 kiinnitysteipillä; 129
Asennuskanava, tyyppi WDK 15040; 131
Asennuskanava, tyyppi WDK 15040 kiinnitysteipillä; 131
Asennuskanava, tyyppi WDK 20020; 133
Asennuskanava, tyyppi WDK 20020 kiinnitysteipillä; 133
Asennuskanava, tyyppi WDK 20035; 135
Asennuskanava, tyyppi WDK 20050; 136
Asennuskanava, tyyppi WDK 25025; 138
Asennuskanava, tyyppi WDK 25040; 140
Asennuskanava, tyyppi WDK 30030; 142
Asennuskanava, tyyppi WDK 30045; 144
Asennuskanava, tyyppi WDK 40040; 146
Asennuskanava, tyyppi WDK 40060; 148
Asennuskanava, tyyppi WDK 40090; 150
Asennuskanava, tyyppi WDK 40110; 152
Asennuskanava, tyyppi WDK 60060; 154
Asennuskanava, tyyppi WDK 60090; 156
Asennuskanava, tyyppi WDK 60110; 160
Asennuskanava, tyyppi WDK 60130; 162
Asennuskanava, tyyppi WDK 60150; 164
Asennuskanava, tyyppi WDK 60170; 166
Asennuskanava, tyyppi WDK 60210; 168
Asennuskanava, tyyppi WDK 60230; 158
Asennuskanava, tyyppi WDK 80170; 170
Asennuskanava, tyyppi WDK 80210; 172
Asennuskanava, tyyppi WDK-H 10020; 186
Asennuskanava, tyyppi WDKH 40060; 192
Asennuskanava, tyyppi WDKH-15030; 187
Asennuskanava, tyyppi WDKH-20020; 188
Asennuskanava, tyyppi WDKH-30045; 190
Asennuskanava, tyyppi WDKH-60090; 194

Asennuskanava, tyyppi WDKH-60110; 196
Asennuskanava, tyyppi WDKH-60150; 198
Asennuskanava, tyyppi WDK-N 20050; 136
Asennuskanava, tyyppi WDK-N 25040; 140
Asennuskehys 1-osainen, Modul 45; 457
Asennuskehys 2-osainen, Modul 45; 457
Asennuskehys 3-osainen, Modul 45; 457
Asennuskisko; 257-258, 266
Asennuskisko, rei'itetty; 257, 266
Asennuskisko, rei'ittämätön; 257, 266
Asennuslista tyyppi SKL 50 D; 226
Asennuslista tyyppi SKL 70 D; 228
Asennustyökalu; 447
Audio/video RCA-liitin, 1 moduuli, suora, 1:1 jatkoliitin; 497
Audio/video RCA-liitin, 1 moduuli, suora, juotosliitäntä; 496
Audio/video RCA-liitin, 1 moduuli, vino, 1:1 jatkoliitin; 497
Audio/video RCA-liitin, 1 moduuli, vino, juotosliitäntä; 497
Audio-RCA-liitin, 1 moduuli, suora, 1:1 jatkoliitin; 495
Audio-RCA-liitin, 1 moduuli, suora, juotosliitäntä; 495
Audio-RCA-liitin, 1 moduuli, vino, 1:1 jatkoliitin; 495
Audio-RCA-liitin, 1 moduuli, vino, juotosliitäntä; 495

B

BNC-liitin, 1 moduuli, suora, als 1:1 jatkoliitin; 497
BNC-liitin, 1 moduuli, vino, 1:1 jatkoliitin; 497

C

CCE-kojerasia; 181
CEE-adapteri 16 A; 181
CEE-adapteri 32 A; 181
Component Video -liitin, 1 moduuli, suora, 1:1 jatkoliitin; 496
Component Video -liitin, 1 moduuli, suora, juotosliitäntä; 496
Component Video -liitin, 1 moduuli, vino, 1:1 jatkoliitin; 496
Component Video -liitin, 1 moduuli, vino, juotosliitäntä; 496

D

Design johtokanava; 394
D-Sub9 -liitin, 1 moduuli, suora, liitäntä kaapelilla; 490
D-Sub9 -liitin, 1 moduuli, suora, ruuviliitäntä; 489
D-Sub9 -liitin, 1 moduuli, vino, liitäntä kaapelilla; 490
D-Sub9 -liitin, 1 moduuli, vino, ruuviliitäntä; 490
DVI-D -liitin, 1 moduuli, suora, ruuviliitäntä; 491
DVI-D -liitin, 1 moduuli, vino, ruuviliitäntä; 491
DVI-H -liitin, 1 moduuli, suora, liitäntä kaapelilla; 491
DVI-H -liitin, 1 moduuli, vino, liitäntä kaapelilla; 491

H

Haittalevy; 463, 466
Halkioniitti, KSN 1; 256, 265
Halkioniitti, KSN 22; 256, 265
HDMI-liitin, 1 moduuli, suora, liitäntä kaapelilla; 492
HDMI-liitin, 1 moduuli, suora, ruuviliitäntä; 492
HDMI-liitin, 1 moduuli, vino, liitäntä kaapelilla; 492
HDMI-liitin, 1 moduuli, vino, ruuviliitäntä; 492

J

Jakkiliitin, 1 moduuli, suora, juotosliitäntä; 494
Jakkiliitin, 1 moduuli, vino, juotosliitäntä; 494
Jatkokappale; 204-207, 209, 211, 213, 215, 217, 219, 270, 273, 276, 279, 284, 287, 290, 296, 300, 304, 310, 313, 318, 324, 330, 336, 342, 349, 355, 362, 369, 376, 379, 384, 387, 391, 397, 405
Jatkokappale GSV; 204-207, 209, 211, 213, 215, 217, 219, 397
Jatkokappale ja jatkosuoja; 270, 273, 276, 279, 284, 287, 290
Jatkokappale, kanavan sivumitta 70 mm; 318, 324, 330, 336, 342, 349, 355, 362, 376, 379, 384, 387
Jatkokappale, kanavan sivumitta 90 mm; 318, 324, 330, 336, 342, 349, 355, 362, 379, 391
Jatkoliitin, pistorasia, Modul 45connect®; 475
Jatkoliitin, suora, GST18; 475

- Jatkosuoja; 124, 126, 129, 131, 136, 140, 150, 152, 156, 160, 226, 228, 270, 272-273, 275-276, 278-279, 284, 286-287, 289-290, 292, 320, 326, 331-332, 338, 344, 350-351, 357, 364
- Jatkosuoja kanavan sivumitalle 70 mm; 320, 326, 331, 338, 344, 350, 357, 364
- Jatkosuoja kanavan sivumitalle 90 mm; 320, 326, 332, 338, 344, 351, 357, 364
- Jatkosuoja, kansi; 272, 275, 278-279, 286, 289, 292
- Johdintuki tyypeille LK4 ja LK4/N; 256
- Johdintuki tyypeille LKV ja LKV/N; 256
- Johdintuki tyypeille LKV/N; 265
- Johdotuskouru LKV 37037; 246
- Johdotuskouru LKV N 75025; 248, 252
- Johdotuskouru LKV 25025; 246
- Johdotuskouru LKV N 100100; 251, 255
- Johdotuskouru LKV N 10037; 250, 254
- Johdotuskouru LKV N 10050; 250, 254
- Johdotuskouru LKV N 10075; 251, 254
- Johdotuskouru LKV N 37025; 246
- Johdotuskouru LKV N 50025; 247
- Johdotuskouru LKV N 50037; 247, 262
- Johdotuskouru LKV N 50050; 247, 262
- Johdotuskouru LKV N 50075; 248, 262
- Johdotuskouru LKV N 75037; 248, 252, 263
- Johdotuskouru LKV N 75050; 249, 252, 263
- Johdotuskouru LKV N 75075; 249, 253, 263
- Johdotuskouru LKV N 75100; 249, 253, 264
- Johdotuskouru LKV N 75125; 250, 253, 264
- Johdotuskouru, tyyppi LK4, 15015; 234
- Johdotuskouru, tyyppi LK4, 30015; 234
- Johdotuskouru, tyyppi LK4, 30025; 234
- Johdotuskouru, tyyppi LK4, 40025; 234
- Johdotuskouru, tyyppi LK4, 40040; 235
- Johdotuskouru, tyyppi LK4, 40060; 235
- Johdotuskouru, tyyppi LK4, 40080; 235
- Johdotuskouru, tyyppi LK4, 40100; 236
- Johdotuskouru, tyyppi LK4, 60015; 236
- Johdotuskouru, tyyppi LK4, 60025; 236
- Johdotuskouru, tyyppi LK4, 60040; 237
- Johdotuskouru, tyyppi LK4, 60060; 237
- Johdotuskouru, tyyppi LK4, 60080; 237
- Johdotuskouru, tyyppi LK4, 60100; 238
- Johdotuskouru, tyyppi LK4, 60120; 238
- Johdotuskouru, tyyppi LK4, 80025; 238
- Johdotuskouru, tyyppi LK4, 80040; 239
- Johdotuskouru, tyyppi LK4, 80060; 239
- Johdotuskouru, tyyppi LK4, 80080; 239
- Johdotuskouru, tyyppi LK4, 80100; 240
- Johdotuskouru, tyyppi LK4, 80120; 240
- Johdotuskouru, tyyppi LK4/N, 60015; 241
- Johdotuskouru, tyyppi LK4/N, 60025; 241
- Johdotuskouru, tyyppi LK4/N, 60040; 241
- Johdotuskouru, tyyppi LK4/N, 60060; 242
- Johdotuskouru, tyyppi LK4/N, 60080; 242
- Johdotuskouru, tyyppi LK4/N, 60100; 242
- Johdotuskouru, tyyppi LK4/N, 60120; 243
- Johdotuskouru, tyyppi LK4/N, 80025; 243
- Johdotuskouru, tyyppi LK4/N, 80040; 243
- Johdotuskouru, tyyppi LK4/N, 80060; 244
- Johdotuskouru, tyyppi LK4/N, 80080; 244
- Johdotuskouru, tyyppi LK4/N, 80100; 244
- Johdotuskouru, tyyppi LK4/N, 80120; 245
- Johtokanava; 270, 273, 276, 279, 284, 287, 290, 296, 300, 304, 310, 313, 318, 324, 330, 336, 342, 349, 355, 362, 369, 376, 379, 384, 387, 391, 394
- Johtokanava Rapid 45, GEK-K 53160-3; 279
- Johtokanava Rapid 45-2, tyyppi GA-53100; 284
- Johtokanava Rapid 45-2, tyyppi GA-53130; 287
- Johtokanava Rapid 45-2, tyyppi GA-53165; 290
- Johtokanava Rapid 45-2, tyyppi GK-53100; 270
- Johtokanava Rapid 45-2, tyyppi GK-53130; 273
- Johtokanava Rapid 45-2, tyyppi GK-53165; 276
- Johtokanava tyyppi GK70110; 296
- Johtokanava tyyppi GK70130; 300
- Johtokanava tyyppi GK70170; 304
- Johtokanava, kanavan sivumitta 70 mm; 318, 324, 330, 336, 342, 349, 355, 362, 376, 379, 384, 387
- Johtokanava, kanavan sivumitta 90 mm; 318, 324, 330, 336, 342, 349, 355, 362, 379, 391
- Johtokanava, tyyppi GKH70130; 310
- Johtokanava, tyyppi GKH70170; 313

K

- Kaapelien asennusaukko 3 - 11 mm halkaisijalle; 478
- Kaapelikiinnike, kanavan pohjamitta 100; 221
- Kaapelikiinnike, kanavan pohjamitta 150; 221
- Kaapelikiinnike, kanavan pohjamitta 200; 221
- Kaapelikiinnike, kanavan pohjamitta 60; 221
- Kaapeliohjain; 299, 303, 307, 312, 315, 323, 329, 335, 341, 347, 354, 360, 367, 378, 383, 386, 389, 393
- Kaapelipidike, palonkestävään asennukseen E30 - E90; 213
- kanava-antennirasia, 1 moduuli, TV/Radio/SAT; 499
- Kanava-AV-rasia DVI-liittimelle, 1 moduuli; 491
- merkintäikkunalla ilman liittintä.
- Kanava-AV-rasia DVI-liittimelle, 1 moduuli, vino; 492
- Kanava-AV-rasia VGA/D-Sub9-liittimelle, 1 moduuli; 490
- suora
- Kanava-AV-rasia VGA/D-Sub9-liittimelle, 1 moduuli; 490
- vino
- Kanava-AV-rasia XLR-liittimelle, 1 moduuli, suora; 499
- Kanavadatarasia, 1 moduuli, suora, tyyppi A; 484
- Kanavadatarasia, 1 moduuli, suora, tyyppi B; 484
- Kanavadatarasia, 1 moduuli, suora, tyyppi C; 481, 485
- Kanavadatarasia, 1 moduuli, suora, tyyppi C, ilman; 485
- pölysuojaluukkua
- Kanavadatarasia, 1 moduuli, suora, tyyppi EP; 486
- Kanavadatarasia, 1 moduuli, suora, tyyppi F; 486
- Kanavadatarasia, 1 moduuli, suora, tyyppi LE; 488
- Kanavadatarasia, 1 moduuli, suora, tyyppi PA; 487
- Kanavadatarasia, 1 moduuli, suora, tyyppi RM; 480, 487
- Kanavadatarasia, 1 moduuli, vino, tyyppi A; 484
- Kanavadatarasia, 1 moduuli, vino, tyyppi B; 484
- Kanavadatarasia, 1 moduuli, vino, tyyppi C; 481, 485
- Kanavadatarasia, 1 moduuli, vino, tyyppi C, ilman; 485
- pölysuojaluukkua
- Kanavadatarasia, 1 moduuli, vino, tyyppi EP; 486
- Kanavadatarasia, 1 moduuli, vino, tyyppi F; 486
- Kanavadatarasia, 1 moduuli, vino, tyyppi PA; 487
- Kanavadatarasia, 1 moduuli, vino, tyyppi RM; 480, 487
- Kanavadatarasia, pakkaus, R&M liittimille; 502
- Kanavadatarasia, pakkaus, tyyppin C liittimille; 502
- Kanavadatarasia, pakkaus, tyyppin A liittimille; 502
- Kanavakeskiölevy, sokkolevy, 1 moduulia; 479
- Kanavakeskiölevy, sokkolevy, 1/2 moduulia; 478
- Kanavakytin, 1 moduuli; 476-477
- Kanavakytin, 1 moduuli, LED-valon; 476
- asennusmahdollisuus
- Kanavakytin, 1/2 moduuli; 476-477
- kanavakytin, 1/2 moduulia, LED-valon; 477
- asennusmahdollisuus
- Kanavan kansi muovia, sileä, 80 mm:n kansiaukolla; 319, 325, 331, 337, 343, 356, 363
- Kanavan kansi muovia, uritettu, 80 mm:n kansiaukolla; 319, 325, 337, 343, 356, 363
- Kanavan kansi Soft, Design johtokanavalle; 394
- Kanavan kansi Style, Design johtokanavalle; 394
- Kanavan kansi Swing, Design johtokanavalle; 394
- Kanavan kansi teräs, 50 mm:n kansiaukolla; 350

- Kanavan kansi teräs, 80 mm:n kansiaukolla; 319, 325, 331, 337, 343, 350, 356, 363
- Kanavapainike, 1 moduuli; 476
- Kanavapainike, 1/2 moduulia; 476
- Kanavapainike, 1/2 moduulia, LED-valon; 476
- asennusmahdollisuus
- Kanavapistorasia 0°, Connect 45, maadoitustapilla, 1-; 473 osainen
- Kanavapistorasia 0°, Connect 45, suojakosketin, 1-; 471 osainen
- Kanavapistorasia 0°, Connect 45, suojakosketin, 2-; 471 osainen
- Kanavapistorasia 0°, Connect 45, suojakosketin, 3-; 471 osainen
- Kanavapistorasia 0°, Connect 80, suojakosketin, 1-; 471 osainen
- Kanavapistorasia 0°, Connect 80, suojakosketin, 2-; 472 osainen
- Kanavapistorasia 0°, Connect 80, suojakosketin, 3-; 472 osainen
- Kanavapistorasia 0°, suojakosketin, 1-osainen; 461
- Kanavapistorasia 0°, suojakosketin, 2-osainen; 461
- Kanavapistorasia 0°, suojakosketin, 3-osainen; 461
- Kanavapistorasia 0°, suojakosketin, koodattu malli, 1-; 462 osainen
- Kanavapistorasia 0°, suojakosketin, koodattu malli, 2-; 462 osainen
- Kanavapistorasia 0°, suojakosketin, koodattu malli, 3-; 462 osainen
- Kanavapistorasia 33°, Connect 45, suojakosketin, 2-; 472 osainen
- Kanavapistorasia 33°, Connect 45, suojakosketin, 3-; 472 osainen
- Kanavapistorasia 33°, suojakosketin, 1-osainen; 461
- Kanavapistorasia 33°, suojakosketin, 2-osainen; 462
- Kanavapistorasia 33°, suojakosketin, 3-osainen; 462
- Kanavapistorasia 33°, suojakosketin, koodattu malli, 1-; 463 osainen
- Kanavapistorasia 33°, suojakosketin, koodattu malli, 2-; 463 osainen
- Kanavapistorasia 33°, suojakosketin, koodattu malli, 3-; 463 osainen
- Kanavapistorasia CEE, 1-osainen, 16 A; 501
- Kanavapistorasia CEE, 32 A; 458
- Kanavapistorasia CEE, 16 A; 457
- Kanavapistorasia, 1-osainen, pakkaus; 500
- Kanavapistorasia, 1-osainen, pakkaus, ; 500
- merkintäikkunalla vaakasuoraan kalusteasennukseen
- Kanavapistorasia, 2-osainen, pakkaus; 500
- Kanavapistorasia, 2-osainen, pakkaus, ; 500
- merkintäikkunalla vaakasuoraan kalusteasennukseen
- Kanavapistorasia, 3-osainen, pakkaus; 501
- Kanavapistorasia, 3-osainen, pakkaus, ; 501
- merkintäikkunalla vaakasuoraan kalusteasennukseen
- Kansi; 146, 148, 150, 152, 154, 156, 158, 160, 162, 164, 166, 168, 170, 172, 174, 176, 178-180, 182, 192, 194, 196, 198, 200, 221-222, 272, 275, 278-279, 286, 289, 292, 297-298, 301-302, 305-306, 310-315, 319-322, 325-328, 331-334, 337-340, 343-346, 350-353, 356-359, 363-366, 369-371, 377, 380-381, 385, 388, 392, 394-397, 402, 478
- Kansi 1-osaiselle kojerasialle, asennuskanava pohja; 178 110 mm
- Kansi 1-osaiselle kojerasialle, asennuskanava pohja; 179 130 mm
- Kansi 1-osaiselle kojerasialle, asennuskanava pohja; 179 150 mm
- Kansi 1-osaiselle kojerasialle, asennuskanava pohja; 180 170 mm
- Kansi 2-osaiselle kojerasialle, asennuskanava pohja; 179 110 mm
- Kansi 2-osaiselle kojerasialle, asennuskanava pohja; 179 130 mm
- Kansi 2-osaiselle kojerasialle, asennuskanava pohja; 180 150 mm
- Kansi 2-osaiselle kojerasialle, asennuskanava pohja; 180 170 mm
- Kansi 2-osaiselle kojerasialle, asennuskanava pohja; 180 210 mm
- Kansi 3-osaiselle kojerasialle, asennuskanava pohja; 179 110 mm
- Kansi 3-osaiselle kojerasialle, asennuskanava pohja; 179 130 mm
- Kansi 3-osaiselle kojerasialle, asennuskanava pohja; 180 150 mm
- Kansi 3-osaiselle kojerasialle, asennuskanava pohja; 180 170 mm
- Kansi merkintäikkunalla, 1/2 moduulia; 478
- Kansi PVC, sileä; 321, 327, 332, 334, 339, 345-346, 358-359, 365-366, 370
- Kansi PVC, uritettu; 370
- Kansi Rapid 80, opaali, sileä; 402
- Kansi Rapid 80, PC, kirkas, sisältä uritettu; 402
- Kansi, sileä; 297-298, 301-302, 305-306, 310-311, 313-314
- Kansi, teräs; 320, 326, 332, 338, 344, 351, 357, 364, 369-371
- Kansi, uritettu; 297, 301, 305
- Kansikiinnike; 221-222, 397
- Kansikiinnike, pohjamitta 100; 221
- Kansikiinnike, pohjamitta 150 ja 200; 222
- Kansituki, halogeenivapaa 110; 200
- Kansituki, halogeenivapaa 150; 200
- Kansituki, halogeenivapaa 60; 200
- Kansituki, halogeenivapaa 90; 200
- Katkaisusakset WDK-asennuskanaville; 123
- Kattokiinnike pistorasiapylväälle; 443
- kattokiinnike, kiristettävä; 446
- Kiinnike, 45mm kannen potentiaalintasaukseen; 447, 452
- Kiinnike, 80mm kannen potentiaalintasaukseen; 447, 452
- Kiinnike, kannen potentiaalintasaukseen; 319, 325, 331, 337, 343, 350, 356, 363, 370, 377, 382, 385, 388, 392, 442
- Kiinnitysjosui; 403
- Kiinnityskappale; 182, 227, 229, 280, 403-404, 415, 417, 419, 428, 432, 436, 440, 445
- Kiinnityskappale ISS140100F; 436
- Kiinnityskappale ISSDM45F; 440
- Kiinnityskappale ISSRM45F; 428
- Kiinnityskappale ISST 70140; 417, 419
- Kiinnityskappale ISST 70140B; 419
- Kiinnityskappale kaapeliasennuksiin; 445
- Kiinnityskappale kanavan pohjamitalle 170 mm; 403
- Kiinnityskappale kanavan pohjamitalle 210 mm; 403
- Kiinnityskappale kojerasialle; 227, 229
- Kiinnityskappale ISS110100F; 432
- Kiinnityskappale, kanavan sivumitta 70 mm; 403
- Kiinnityskappale, kanavan sivumitta 90 mm; 404
- Kiinnityskappale, pystysuora; 404
- Kojerasi, 1-osainen Modul 45; 456
- Kojerasi, 2-osainen Modul 45; 456
- Kojerasi, 3-osainen Modul 45; 457
- Kojerasia; 178-181, 227, 229, 296, 300, 304, 310, 313, 318-319, 324-325, 330-331, 336-337, 342-343, 349-350, 355-356, 362-363, 369, 376, 379, 384, 387, 391, 446, 451, 456
- Kojerasia, 1-mod, Modul 45; 446, 451
- Kojerasia, 1-osainen; 296, 300, 304, 310, 313, 318, 324, 330, 336, 342, 349, 355, 362, 369, 376, 379, 384, 387, 391, 446, 451, 456
- Kojerasia, 2-mod, Modul 45; 446, 451
- Kojerasia, 2-osainen; 296, 300, 304, 310, 313, 319, 325, 331, 337, 343, 350, 356, 363, 369, 376, 379, 384, 387, 391, 446, 451, 456
- Kojerasia, 3-mod, Modul 45; 446, 451
- Kojerasia, vakiokalusteille; 456
- Korotuskappale; 257, 397
- Kulmakappale, sisä; 207, 209, 211, 213, 215, 217, 219, 270, 273, 276, 279, 284, 287, 290, 299, 303, 307, 312, 315, 371, 377, 385
- Kulmakappale, ulko; 207, 209, 211, 213, 215, 217, 219, 271, 274, 277, 280, 285, 288, 291, 297, 301, 305, 311, 314, 370, 377, 385

Kumipohja ISS 140110; 424
 Kumipohja ISS110100R; 431
 Kumipohja ISS140100R; 435
 Kumipohja ISS70110; 422
 Kumipohja ISSDM45R; 438
 Kumipohja ISSOG70140; 420
 Kumipohja ISSRM45; 426
 Kumipohja ISST70140; 417, 419
 Kumipohja ISST70140B; 419

L

Läpivientikaulus; 405-410, 415, 417, 419, 421, 423, 425-426, 429-430, 433-434, 437-438, 441
 Läpivientikaulus - ISSRM45F; 429
 Läpivientikaulus alumiini, 70110; 407, 409
 Läpivientikaulus alumiini, 70130; 408-409
 Läpivientikaulus alumiini, 70170; 408, 410
 Läpivientikaulus alumiini, 70210; 409-410
 Läpivientikaulus alumiini, 90110; 408-409
 Läpivientikaulus alumiini, 90130; 408, 410
 Läpivientikaulus alumiini, 90170; 408, 410
 Läpivientikaulus alumiini, 90210; 409-410
 Läpivientikaulus ISS110100F; 433
 Läpivientikaulus ISS110100R; 430
 Läpivientikaulus ISS140100F; 437
 Läpivientikaulus ISS140100R; 434
 Läpivientikaulus ISS140110; 425
 Läpivientikaulus ISS70110; 423
 Läpivientikaulus ISSDM45F; 441
 Läpivientikaulus ISSDM45R; 438
 Läpivientikaulus ISSOG70140; 421
 Läpivientikaulus ISST70140; 417, 419
 Läpivientikaulus ISST70140B; 419
 Läpivientikaulus PVC, 70110; 405-406
 Läpivientikaulus PVC, 70130; 405-406
 Läpivientikaulus PVC, 70170; 405, 407
 Läpivientikaulus PVC, 70210; 406-407
 Läpivientikaulus PVC, 90110; 405-406
 Läpivientikaulus PVC, 90130; 405, 407
 Läpivientikaulus PVC, 90170; 406-407
 Läpivientikaulus PVC, 90210; 406-407
 Läpivientikaulus - ISSRM45; 426, 429
 Lattijalka ISS140100F; 436
 Lattijalka ISSDM45F; 440
 Lattijalka ISS110100F; 432
 Lattijalka ISSRM45F; 428
 Lattiakanava tyyppi 2650; 230
 Lattiakiinnike; 404, 416, 418, 420, 422, 424, 430, 434, 439, 443
 Lattiakiinnike ISS110100; 430
 Lattiakiinnike ISS140100R; 434
 Lattiakiinnike ISS140110; 424
 Lattiakiinnike ISSDM45; 439
 Lattiakiinnike ISSOG70140; 420
 Lattiakiinnike ISST70140B; 418
 Lattiakiinnike pistorasiapylväeseen; 443
 Lattiakiinnike ISS70110; 422
 Lattiakiinnike ISST70140; 416, 418
 LED-merkkivalo; 477
 Liukukappale pistorasiapylväälle; 444
 Loveamispihdit; 257, 265
 Löyöntiluppa; 181

M

Maadoitusliitin; 286, 289, 292, 323, 329, 335, 341, 348, 354, 361, 368, 372, 378, 383, 386, 390, 393, 397, 444, 447, 451
 Mekaaninen törmäyssuoja pistorasiapylväälle; 444
 Merkintäkilpi; 258
 Muoviniittaustyökalu; 256, 265

P

Päätykappale; 125, 127-128, 130, 132, 134-135, 137, 139, 141, 143, 145, 147, 149, 151, 153, 155, 157, 159, 161, 163, 165, 167, 169, 171, 173, 175, 177, 182, 186-187, 189, 191, 193, 195, 197, 199, 208, 210, 212, 214, 216, 218, 220, 226, 228, 272, 274, 278, 280, 285, 288, 291, 299, 303, 307, 312, 315, 322-323, 328-329, 335, 340-341, 347, 354, 360, 367, 371-372, 378, 382, 386, 389, 393, 396-397
 Päätykappale PVC; 378, 386
 Päätykappale Soft, oikea; 396
 Päätykappale Soft, vasen; 396
 Päätykappale Style, oikea; 397
 Päätykappale Style, vasen; 396
 Päätykappale Swing, oikea; 396
 Päätykappale Swing, vasen; 396
 Päätykappale vasen; 226, 228, 371
 Päätykappale, alumiini; 378, 382, 386, 389
 Päätykappale, alumiini, kanavan sivumitta 70 mm; 382, 389
 Päätykappale, alumiini, kanavan sivumitta 90 mm; 382
 Päätykappale, kanavan sivumitta 70 mm; 322, 328, 335, 340, 347, 354, 360, 367
 Päätykappale, kanavan sivumitta 90 mm; 323, 329, 335, 341, 347, 354, 360, 367, 393
 Päätykappale, oikea; 226, 228, 372
 Päätykappale, PVC, kanavan sivumitta 70 mm; 382, 389
 Paineilmaliitännän asennuskappale; 444
 pistorasiapylväeseen
 Peitelevy AR45 1-osainen, merkintäikkunalla; 459
 pystysuuntaiseen kalusteasennukseen
 Peitelevy AR45 1-osainen, merkintäikkunalla; 459
 vaakasuuntaiseen kalusteasennukseen
 Peitelevy AR45 2-osainen, merkintäikkunalla; 460
 pystysuuntaiseen kalusteasennukseen
 Peitelevy AR45 2-osainen, merkintäikkunalla; 459
 vaakasuuntaiseen kalusteasennukseen
 Peitelevy AR45 3-osainen, merkintäikkunalla; 460
 pystysuuntaiseen kalusteasennukseen
 Peitelevy AR45 3-osainen, merkintäikkunalla; 460
 vaakasuuntaiseen kalusteasennukseen
 Peitelevy AR45, 1-osainen; 459
 Peitelevy AR45, 2-osainen; 459
 Peitelevy AR45, 3-osainen; 460
 Peitelevy AR50, 1-osainen; 460
 Peitesäle; 404
 Pistorasia 0° kytkimellä, brittiläinen standardi, 1-; 467
 osainen
 Pistorasia 0° kytkimellä, Etelä-Afrikka/Intia, 16 A, 1-; 468
 osainen
 Pistorasia 0° kytkimellä, Etelä-Afrikka/Intia, 16 A,; 468
 koodattu malli, 1-osainen
 Pistorasia 0°, brittiläinen standardi, 1-osainen; 467
 Pistorasia 0°, Connect 45, maadoitustapilla, 2-osainen; 473
 Pistorasia 0°, Connect 45, maadoitustapilla, 3-osainen; 473
 Pistorasia 0°, Connect 80, maadoitustapilla, 1-osainen; 473
 Pistorasia 0°, Connect 80, maadoitustapilla, 2-osainen; 474
 Pistorasia 0°, Connect 80, maadoitustapilla, 3-osainen; 474
 Pistorasia 0°, Etelä-Afrikka/Intia, 16 A, 1-osainen; 468
 Pistorasia 0°, Etelä-Afrikka/Intia, 16 A, koodattu malli; 468
 1-osainen
 Pistorasia 0°, Intia, 6 A, 1-osainen; 468
 Pistorasia 0°, Intia, yhdistelmä IA6 A3-EURO, 1-; 468
 osainen
 Pistorasia 0°, Italia, 1-osainen; 467
 Pistorasia 0°, Kiina, 10 A, 1-osainen; 469
 Pistorasia 0°, Kiina, 16 A, 1-osainen; 469
 Pistorasia 0°, Kiina, yhdistelmä CN-NEMA-EURO, 1-; 469
 osainen
 Pistorasia 0°, maadoitustapilla, 1-osainen; 464
 Pistorasia 0°, maadoitustapilla, 2-osainen; 464
 Pistorasia 0°, maadoitustapilla, 3-osainen; 464
 Pistorasia 0°, maadoitustapilla, koodattu malli, 1-; 465
 osainen



Pistorasia 0°, maadoitustapilla, koodattu malli, 2-; 465 osainen
 Pistorasia 0°, maadoitustapilla, koodattu malli, 3-; 465 osainen
 Pistorasia 0°, multistandardi, 1-osainen; 469
 Pistorasia 0°, Sveitsi, 1-osainen; 467
 Pistorasia 0°, Tanska, 1-osainen; 467
 Pistorasia 0°, Tanska, 1-osainen, EDV-koodattu; 467
 Pistorasia 33°, Connect 45, maadoitustapilla, 2-; 474 osainen
 Pistorasia 33°, Connect 45, maadoitustapilla, 3-; 474 osainen
 Pistorasia 33°, maadoitustapilla, 1-osainen; 464
 Pistorasia 33°, maadoitustapilla, 2-osainen; 465
 Pistorasia 33°, maadoitustapilla, 3-osainen; 465
 Pistorasia 33°, maadoitustapilla, koodattu malli, 1-; 466 osainen
 Pistorasia 33°, maadoitustapilla, koodattu malli, 2-; 466 osainen
 Pistorasia 33°, maadoitustapilla, koodattu malli, 3-; 466 osainen
 Pistorasiapylväs ISS110100F; 432
 Pistorasiapylväs ISS110100R; 430
 Pistorasiapylväs ISS140100F; 436
 Pistorasiapylväs ISS140100R; 434
 Pistorasiapylväs ISS140110; 424
 Pistorasiapylväs ISS70110; 422
 Pistorasiapylväs ISSHS140500; 449
 Pistorasiapylväs ISSHS140700; 449
 Pistorasiapylväs ISSHS4; 448
 Pistorasiapylväs ISSHS6; 450
 Pistorasiapylväs ISSRHSM45; 450
 Pistorasiapylväs ISSRM45; 426
 Pistorasiapylväs ISST70140; 416, 418
 Pistorasiapylväs ISST70140B; 418
 Pistorasiapylväs tyyppi ISSDHSM45; 450
 Pistorasiapylväs tyyppi ISSDM45; 438, 440
 Pistorasiapylväs tyyppi ISSDM45F; 440
 Pistorasiapylväs tyyppi ISSOG70140; 420
 Pistorasiapylväs tyyppi ISSOGHS70140; 449
 Pistorasiapylväs tyyppi ISSRM45F; 428
 Pistorasiapylväs, teräs, PVC kannella; 415
 Pistorasiapylväs, teräs, teräs kannella; 414
 Pistorasiapylväs, tyyppi ISSHS140250; 449
 Pistorasiapylväsprofiili, tyyppi ISS160160IP4; 442
 Pistorasiapylväsprofiili, tyyppi ISS160160IP6; 443
 Potentiaalintasausrasia, 1 moduuli, suora; 478

R

Reunasuoja; 204-206, 208, 210, 212, 214, 216, 218, 220
 RJ45-liitin Cat. 5e, suojaamaton; 480
 RJ45-liitin, Cat 5e, suojattu; 480
 RJ45-liitin, Cat 6, suojaamaton; 480
 RJ45-liitin, Cat 6, suojattu; 481
 RJ45-liitin, Cat 6A (ISO), suojaamaton; 481
 RJ45-liitin, Cat 6A (ISO), suojattu; 482
 Ryhmäkeskus; 458, 502
 Ryhmäkeskus, 2 DIN; 502

S

Säleen kiinnityskappale, vaakasuora; 403
 Seinäkiinnikkeen kiinnitysosa GK, kanavan pohjamitta; 402 110 mm
 Seinäkiinnikkeen kiinnitysosa GK, kanavan pohjamitta; 402 130 mm
 Seinäkiinnikkeen kiinnitysosa GK, kanavan pohjamitta; 402 170 mm
 Seinäkiinnikkeet; 402

Sisäkulma; 124, 126, 129, 131, 133, 136, 138, 140, 142, 144, 146, 148, 150, 152, 154, 156, 158, 160, 162, 164, 166, 168, 170, 172, 174, 176, 186-188, 190, 192, 194, 196, 198, 226, 228, 271, 273, 277, 279, 284, 287, 290, 298, 302, 306, 312, 315, 322, 328, 334, 340, 346, 353, 359, 366, 371, 381, 389, 392, 395-396
 Sisäkulma, kanavan sivumitta 70 mm; 322, 328, 334, 340, 346, 353, 359, 366, 381, 389
 Sisäkulma, kanavan sivumitta 90 mm; 322, 328, 334, 340, 346, 353, 359, 366, 381, 392
 Sisäkulma, muotoiltu kanava; 395
 Sisäkulman kansi Soft; 395
 Sisäkulman kansi Style; 396
 Sisäkulman kansi Swing; 395
 Sisäkulman kansi, kanavan sivumitta 70 mm; 353
 Sisäkulman kansi, säädettävä; 298, 302, 306, 312, 315, 322, 328, 334, 340, 346, 359, 366
 Sisäkulman kansi, säädettävä, kanavan sivumitta 70; 322, 328, 334, 340, 346, 359, 366
 Sisäkulman kansi, teräs; 371
 Sovitin 90° käännettyyn kytkimen asennukseen; 477
 Speakon-liitin, 1 moduuli, suora, naarasliitin 4-; 499
 napainen, ruuviliitäntä
 Suojakehys ISSHS4:lle; 448

T

TAE telerasia, 1 moduuli, malli F; 478
 Tasokulma; 124, 126, 130, 132-133, 136, 138, 141-142, 144, 147, 149, 151, 153, 155, 157, 159, 161, 163, 165, 167, 169, 171, 173, 175, 177, 186-188, 190, 192, 194, 196, 198, 208, 210, 212, 214, 216, 218, 220, 270, 273, 276, 279, 284, 287, 290, 298, 302, 306, 311, 314, 321, 327, 333-334, 339, 345-346, 352-353, 358-359, 365-366, 370-371, 377, 381, 385, 388, 392
 Tasokulma nouseva; 370
 Tasokulma, kanavan sivumitta 70 mm; 321, 327, 339, 381
 Tasokulma, kanavan sivumitta 90 mm; 321, 327, 339, 381, 392
 Tasokulma, laskeva; 333, 345, 352, 358, 365, 371, 388
 Tasokulma, laskeva, kanavan sivumitta 70 mm; 333, 345, 352, 358, 365, 388
 Tasokulma, laskeva, kanavan sivumitta 90 mm; 333, 345, 352, 358, 365
 Tasokulman kansi; 298, 302, 306, 311, 314, 321, 327, 333-334, 339, 345-346, 352-353, 358-359, 365-366, 371, 377, 381, 385, 388, 392
 Tasokulman kansi PVC, sileä; 321, 327, 334, 339, 346, 359, 366
 Tasokulman kansi teräs 50 mm kansiaukolle; 353
 Tasokulman kansi teräspeltiä 80 mm kansiaukolle; 321, 327, 333, 339, 346, 352, 359, 366
 Tasokulman kansi, kanavan sivumitta 70 mm; 321, 327, 333, 339, 345, 352, 358, 365
 Tasokulman kansi, laskeva, teräs; 371
 Tasokulman kansi, nouseva, teräs; 371
 Tasokulman kansi, sileä; 298, 302, 306, 311, 314
 T-kappale; 125-128, 130, 132, 134-135, 137, 139, 141, 143, 145-177, 182, 186-199, 207-212, 214-220, 226, 228, 271-272, 274, 277-278, 280, 285, 288, 291, 299, 303, 307, 312, 315, 322-323, 328-329, 334-335, 340-341, 346-347, 353-354, 359-360, 366-367, 371-372, 378, 381-382, 386, 389, 393, 396-397
 T-kappale, kanavan sivumitta 70 mm; 322, 328, 334-335, 340, 346-347, 353-354, 359-360, 366-367, 381, 389
 T-kappale, kanavan sivumitta 90 mm; 322-323, 328-329, 334-335, 340-341, 347, 353-354, 360, 367, 382, 393
 T-kappale, WDK 40060; 271, 274, 277, 285, 288, 291

T-kappaleen ja X-kappaleen kansi; 146, 148, 150, 152, 154, 156, 158, 160, 162, 164, 166, 168, 170, 172, 174, 176, 192, 194, 196, 198

Tukikappale; 397

U

Ulkokulma; 124, 126, 129, 131, 133, 136, 138, 140, 142, 144, 146, 148, 150, 152, 154, 156, 158, 160, 162, 164, 166, 168, 170, 172, 174, 176, 186-188, 190, 192, 194, 196, 198, 226, 228, 271, 274, 277, 280, 285, 288, 291, 297, 301, 305, 311, 314, 320-321, 326-327, 332, 338-339, 344-345, 351, 357-358, 364-365, 370, 377, 380, 385, 388, 392, 394-395

Ulkokulma, GAD-johtokanava; 394

Ulkokulma, kanavan sivumitta 70 mm; 320, 326, 332, 338, 344, 351, 357, 364, 380, 388

Ulkokulma, kanavan sivumitta 90 mm; 320, 326, 332, 338, 344, 351, 357, 364, 380, 392

Ulkokulma, kansi, sileä; 297, 301, 305, 311, 314

Ulkokulman kansi; 297, 301, 305, 311, 314, 320-321, 326-327, 332, 338-339, 344-345, 351, 357-358, 364-365, 370, 377, 380, 385, 388, 392, 395

Ulkokulman kansi PVC, sileä; 321, 327, 332, 339, 345, 358, 365

Ulkokulman kansi Soft; 395

Ulkokulman kansi Style; 395

Ulkokulman kansi Swing; 395

Ulkokulman kansi, säädettävä; 297, 301, 305, 311, 314, 320, 326, 332, 338, 344, 351, 357, 364

Ulkokulman kansi, säädettävä, kanavan sivumitta 70; 320, 326, 332, 338, 344, 351, 357, 364

Ulkokulman kansi, teräs; 320, 326, 332, 338, 344, 351, 357, 364, 370

Ulkokulman kansi, teräspelti, 50 mm:n kansiaukolle; 351

Ulkokulman kansi, teräspelti, 80 mm:n kansiaukolle; 320, 326, 332, 338, 344, 351, 357, 364

USB 2.0 / 3.0 -liitin, 1 moduuli, suora, liitäntä kaapelilla; 493

USB 2.0 / 3.0 -liitin, 1 moduuli, suora, ruuviliitäntä; 493

USB 2.0 / 3.0 -liitin, 1 moduuli, vino, liitäntä kaapelilla; 493

USB 2.0 / 3.0 -liitin, 1 moduuli, vino, ruuviliitäntä; 493

USB-laturi; 493

V

Väliseinä; 178, 200, 221, 272, 275, 278, 281, 286, 289, 292, 299, 303, 307, 312, 315, 323, 329, 335, 341, 347, 354, 360, 367, 372, 378, 382-383, 386, 389, 393, 398, 423, 425, 427, 429, 439, 441, 444

Väliseinä asennuskanava, sivu 100 mm; 178

Väliseinä asennuskanava, sivu 40 mm; 178

Väliseinä asennuskanava, sivu 60 mm; 178

Väliseinä asennuskanava, sivu 80 mm; 178

Väliseinä ISS 140110; 425

Väliseinä ISS 70110; 423

Väliseinä ISSDM45F; 441

Väliseinä ISSDM45R; 439

Väliseinä ISSRM45; 427, 429

Väliseinä ISSRM45F; 429

Väliseinä teräs, kanavan sivumitta 70 mm; 323, 329, 335, 341, 347, 354, 360, 367

Väliseinä teräs, kanavan sivumitta 90 mm; 323, 329, 335, 341, 347, 354, 360, 367

Väliseinä, halogeenivapaa 40; 200

Väliseinä, halogeenivapaa 60; 200

Väliseinä, kanavan sivumitta 70 mm; 378, 382, 386, 389, 393

Väliseinä, kanavan sivumitta 90 mm; 383, 393

Välituki ISST 70140; 416, 418

Välituki ISST 70140B; 418

Vedonpoistin; 296, 300, 304, 310, 313, 319, 325, 331, 337, 343, 350, 356, 363, 369, 376, 380, 384, 387, 391, 457, 463, 466

Vedonpoistin Modul 45 pistorasioille 0°; 463, 466

Verhokytkin, 1 moduuli; 477

Verhopainike, 1 moduuli; 476

VGA-liitin, 1 moduuli, suora, liitäntä kaapelilla; 489

VGA-liitin, 1 moduuli, suora, ruuviliitäntä; 489

VGA-liitin, 1 moduuli, vino, liitäntä kaapelilla; 489

VGA-liitin, 1 moduuli, vino, ruuviliitäntä; 489

Video-RCA-liitin, 1 moduuli, suora, 1:1 jatkoliitin; 494, 497

Video-RCA-liitin, 1 moduuli, suora, juotosliitäntä; 494, 496

Video-RCA-liitin, 1 moduuli, vino, 1:1 jatkoliitin; 495, 497

Video-RCA-liitin, 1 moduuli, vino, juotosliitäntä; 494, 497

Viistesakset WDK-asennuskanaville; 123

X

XLR-liitin, 1 moduuli, suora, naarasliitin 3-napainen,; 498 juotosliitäntä

XLR-liitin, 1 moduuli, suora, naarasliitin 3-napainen,; 498 ruuviliitäntä

XLR-liitin, 1 moduuli, suora, pistoke 3-napainen,; 498

juotosliitäntä

XLR-liitin, 1 moduuli, suora, pistoke 3-napainen,; 499

ruuviliitäntä

Y

Yläosa; 182, 234-255, 262-264, 272, 274, 278, 280, 285, 288, 291, 376, 380, 384, 387, 391, 442

Ylijännitesuoja, 1/2 moduulia, akustinen hälytystoiminto; 470

Ylijännitesuoja, 1/2 moduulia, optinen hälytystoiminto; 470

Ylijännitesuoja, akustinen hälytystoiminto; 470



GTIN	Tuotteen	Tyyppi	GTIN	Tuotteen	Tyyppi	GTIN	Tuotteen	Tyyppi	GTIN	Tuotteen	Tyyppi	GTIN	Tuotteen	Tyyppi
5044291	1115057	257	6024377	6023118	178	6667758	6027024	148	5899150	6104844	492	5900092	6105228	498
5044352	1115065	257	6024438	6023126	168	6667819	6027032	150	5899334	6104874	493	5900115	6105234	499
5045434	1115650	257	6024551	6023142	150	6667871	6027040	152	5899341	6104877	493	5900177	6105237	499
5045496	1115669	258	6024919	6023207	178	6667994	6027105	154	5899372	6104880	493	5900184	6105240	499
5669197	2351056	181	6025039	6023223	154	6668052	6027113	156	5899389	6104886	493	6102051	6105250	498
5080886	5092451	470	6025459	6023312	148	6668113	6027121	160	5899396	6104889	493	6102068	6105252	498
6362530	6020801	230	6025572	6023339	152	6668175	6027148	162	5899402	6104892	493	6102099	6105254	498
6016273	6020887	148	6027132	6024009	181	6668236	6027156	164	5899648	6104922	493	6102105	6105258	499
6016334	6020895	150	6027255	6024025	181	6668298	6027164	166	5899709	6104925	493	6102112	6105260	499
6016396	6020909	152	6027275	6024025	181	6668359	6027172	168	5899754	6104928	493	6102129	6105262	499
6016877	6021018	150	6027316	6024033	181	6668410	6027180	158	5899808	6104934	493	6102150	6105270	499
6016990	6021034	152	6027367	6024432	164	6668472	6027229	170	5899853	6104937	493	6102167	6105272	499
6017171	6021093	150	6027491	6024467	170	6668533	6027237	172	5899884	6104940	493	6102174	6105274	499
6017652	6021190	150	6027552	6024475	172	6668595	6027245	174	5899921	6104946	494	6164752	6105282	499
6018253	6021336	151	6027613	6024483	174	6668656	6027253	176	5899938	6104949	494	6164769	6105284	499
6018857	6021492	149	6502097	6024505	176	5396703	6027318	124	5899945	6104952	494	6164790	6105286	499
6018918	6021506	151	6027736	6024572	172	5164211	6027325	129	5899976	6104958	494	6425501	6105291	493
6018970	6021514	153	6027798	6024580	174	5164227	6027335	131	5899983	6104961	494	6425518	6105293	493
6019212	6021697	148	6638291	6024521	164	5164265	6027360	133	5899990	6104964	494	6425525	6105295	493
6019274	6021700	152	6639670	6024548	158	6669257	6028152	182	5900047	6104970	494	5896975	6108045	475
6019335	6021719	148	6027910	6024629	173	6773893	6028187	182	5900108	6104973	494	6417902	6112400	284
6019397	6021727	152	6027972	6024637	175	6628216	6028403	123	5900122	6104976	494	6417919	6112403	284
6019458	6021735	149	6501311	6024653	177	6628278	6028411	123	5900160	6104982	494	6417926	6112410	285
6019519	6021743	153	6501915	6024688	176	5898023	6104610	489	5900214	6104985	494	6417933	6112413	285
6019816	6021840	160	6501670	6024718	176	5898061	6104613	489	5900238	6104988	494	6417964	6112420	285
6019878	6021859	162	6338659	6024769	164	5898085	6104616	489	5900245	6104997	494	6417971	6112423	285
6019939	6021867	166	6640034	6024777	158	5898122	6104622	489	5900283	6105000	494	6417995	6112430	284
6019991	6021875	168	6028030	6024793	170	5898139	6104625	489	5900290	6105006	495	6418008	6112433	284
6637577	6021883	164	6028092	6024807	172	5898146	6104628	489	5900306	6105009	495	6418022	6112440	284
6638956	6021891	158	6028153	6024815	174	5898177	6104634	489	5900337	6105012	495	6418039	6112443	284
6020119	6021913	156	6637935	6024823	165	5898191	6104637	489	5900344	6105018	497	6418213	6112500	287
6020171	6021948	154	6639311	6024831	159	5898245	6104640	489	5900351	6105021	497	6418251	6112503	287
6020232	6022006	156	6028214	6024858	171	5898269	6104646	490	5900368	6105024	497	6418275	6112510	288
6020294	6022014	160	6028276	6024874	173	5898320	6104652	490	5900405	6105030	497	6418299	6112513	288
6020355	6022022	162	6028337	6024882	175	5898375	6104658	489	5900412	6105033	497	6418329	6112520	287
6637515	6022030	164	6651375	6024904	177	5898436	6104661	489	5900429	6105036	497	6418336	6112523	287
6020416	6022049	166	6667338	6024947	128	5898443	6104664	489	5900442	6105039	497	6418350	6112530	287
6638895	6022057	158	6642250	6024955	128	5898481	6104670	489	5900459	6105042	495	6418367	6112533	287
6020478	6022065	168	6642311	6024963	128	5898498	6104673	489	5900528	6105057	495	6418503	6112600	290
6020539	6022073	154	6332779	6025005	129	5898504	6104676	489	5900535	6105060	495	6418534	6112603	290
6020713	6022111	156	6332830	6025013	129	5898559	6104688	490	5900542	6105066	495	6418558	6112610	291
6020836	6022146	160	6667390	6025102	133	5898566	6104694	490	5900559	6105069	495	6418572	6112620	290
6020959	6022162	162	6028399	6025110	133	5898580	6104700	490	5900566	6105072	495	6418588	6112630	290
6021109	6022189	166	6028511	6025137	131	5898597	6104706	490	5900573	6105078	495	6418619	6112630	290
6021137	6022197	168	6028573	6025153	133	5898603	6104709	490	5900580	6105081	495	6418626	6112633	290
6021253	6022219	156	6028634	6025161	131	5898610	6104712	490	5900597	6105084	495	6419036	6113000	270
6021376	6022235	160	6028634	6025161	131	5898627	6104718	490	5900603	6105090	498	6419074	6113002	270
6021499	6022251	162	6028870	6025412	146	5898641	6104724	490	5900641	6105093	498	6419081	6113010	272
6021611	6022286	166	6028993	6025447	146	5898658	6104730	491	5898900	6105096	498	6419104	6113012	272
6021673	6022294	168	6029112	6025633	148	5898665	6104733	491	5898948	6105102	498	6419111	6113020	270
6021796	6022316	157	6029174	6025668	154	5898672	6104736	491	5898962	6105105	498	6419142	6113022	270
6021918	6022332	161	6029778	6026176	170	5898689	6104742	491	5898976	6105108	498	6419159	6113030	272
6022038	6022359	163	6029839	6026184	170	5898696	6104745	491	5899037	6105114	496	6419166	6113032	272
6022151	6022375	167	6029893	6026192	172	5898726	6104754	491	5899075	6105117	496	6419197	6113042	271
6022212	6022383	154	6029952	6026206	172	5898733	6104760	491	5899099	6105120	496	6419203	6113050	271
6022274	6022391	169	6030132	6026273	174	5898757	6104769	491	5899136	6105126	496	6419210	6113052	271
6022519	6022448	155	6030194	6026281	174	5898764	6104772	491	5899167	6105132	496	6419258	6113070	271
6022694	6022499	155	6642076	6026311	176	5898771	6104778	491	5899176	6105138	496	6419265	6113072	271
6022755	6022502	157	6642137	6026338	176	5898788	6104781	491	5899204	6105144	496	6418015	6113074	284
6022816	6022529	163	6642793	6026354	135	5898795	6104784	491	5899228	6105149	496	6419272	6113080	270
6022878	6022545	167	6667451	6026362	135	5898849	6104790	492	5899259	6105154	496	6419289	6113082	270
6022939	6022561	169	6642793	6026370	135	5898856	6104793	492	5899273	6105159	496	6419296	6113090	270
6022991	6022588	161	6642854	6026382	135	5898863	6104796	492	5899289	6105165	496	6419319	6113092	270
6023295	6022715	182	6667512	6026400	138	5898878	6104781	491	5899299	6105166	496	6418046	6113094	284
6023417	6022758	182	6030255	6026419	138	5898885	6104772	491	5899306	6105168	496	6419333	6113100	271
6023837	6023002	156	6030316	6026427	138	5898894	6104790	492	5899317	6105174	497	6419340	6113102	271
6023950	6023029	160	6030439	6026443	140	5898917	6104805	492	5899324	6105177	497	6418176	6113104	285
6024070	6023045	162	6030491	6026451	140	5898924	6104808	492	5899345	6105180	497			
6024193	6023061	166	6030511	6026451	140	5898931	6104814	492	5899361	6105186	497			
6024315	6023096	178	6667635	6026842	144	5898955	6104817	492	5899373	6105189	497			
			6640874	6026850	144	5898979	6104820	492	5899376	6105192	497			
			6640935	6026869	144	5898991	6104805	492	5899389	6105198	497			
			6030675	6026982	178	5898924	6104808	492	5899401	6105199	497			
			6030736	6026990	178	5898931	6104814	492	5899415	6105201	497			
						5898955	6104817	492	5899428	6105204	497			
						5898979	6104820	492	5899457					

GTIN	Tuotteen	Tyyppi	GTIN	Tuotteen	Tyyppi	GTIN	Tuotteen	Tyyppi	GTIN	Tuotteen	Tyyppi	GTIN	Tuotteen	Tyyppi
6419357	6113110	272	6451364	6114380	315	5275824	6117640	477	5888840	6119342	459	6048113	6120158	464
6419371	6113112	272				5275862	6117641	477	5888871	6119344	459	6048168	6120160	464
6418206	6113114	285				5701071	6117642	477	5888888	6119346	459	6048175	6120162	464
			5914075	6115775	394	5701095	6117646	476	5888895	6119352	459	6048182	6120172	464
6419388	6113200	273				5275923	6117647	476	5888901	6119354	459	6048229	6120174	464
6419395	6113202	273	5914211	6115789	394	5275930	6117648	476	5888932	6119356	459	6048236	6120176	464
			5914297	6115795	395	5701132	6117653	477	5888949	6119362	460	6048243	6120178	464
6419418	6113210	273	5914150	6115825	394	5275992	6117654	477	5888956	6119364	460	6048281	6120180	464
6419432	6113212	273	5914174	6115835	394	5276005	6117655	477	5888963	6119366	460	6048298	6120182	464
6418268	6113214	287	5914198	6115845	394	5701149	6117656	476	5888994	6119372	460	6048304	6120192	464
6419456	6113220	274	5914235	6115851	395	5405948	6117657	476	5889007	6119374	460	6048342	6120194	464
6419463	6113222	274	5914259	6115855	395	5405955	6117658	476	5889014	6119376	460	6048359	6120196	464
6419470	6113230	274	5914273	6115865	395	5701156	6117668	476	5889021	6119382	460	6048366	6120198	464
6419500	6113232	274	5914310	6115875	395	5701323	6117669	476	5889038	6119384	460	6048397	6120200	464
6418305	6113234	288	5914334	6115885	395	5276043	6117670	476	5889045	6119386	460	6048403	6120201	464
6419517	6113240	273	5914358	6115895	396	5276050	6117671	476	5983309	6119387	460	6048540	6120222	464
6419531	6113242	273	5914372	6115915	396	5623809	6117673	476	5983316	6119388	460	6048649	6120224	464
6419555	6113250	273	5914396	6115925	396	5623816	6117674	476	5983323	6119389	460	6048700	6120226	464
6419562	6113252	273	5914419	6115935	396	5701347	6117677	476	5889052	6119392	460	6048717	6120228	464
6418312	6113254	287	5914433	6115945	396	5405962	6117678	476	5889069	6119394	460	6048724	6120230	464
6419586	6113260	273	5914457	6115955	396	5405993	6117679	476	5889076	6119396	460	6048762	6120232	464
6419609	6113262	273	5914471	6115965	397	5276234	6117757	477	5889113	6119401	500	6048786	6120242	465
6419616	6113270	273	5914495	6115975	397	5276241	6117758	477	5889120	6119402	500	6048823	6120244	465
6419630	6113272	273	5914501	6115980	397				5889137	6119403	500	6048847	6120246	465
6418374	6113274	287	5914518	6115982	397	5696896	6119202	484	5889144	6119407	500	6048885	6120248	465
6419647	6113280	274	5914525	6115985	397	5696902	6119204	484	5889175	6119408	500	6048892	6120250	465
6419661	6113282	274	5914532	6115995	397	5696940	6119206	484	5889182	6119409	500	6048946	6120252	465
6418381	6113284	288				5696957	6119208	484	5889236	6119413	501	6048953	6120262	465
						5696964	6119210	484	5889199	6119414	501	6048991	6120264	465
6419685	6113290	272	5391630	6116073	279	5696971	6119212	484	5889205	6119415	501	6049004	6120266	465
			6708970	6116108	280	5696988	6119214	481	5889243	6119421	500	6049011	6120268	465
6419814	6113300	274				5696995	6119216	481	5889250	6119422	500	6049028	6120270	465
6419821	6113302	274	6176236	6116116	280	5697008	6119218	481	5889267	6119423	500	6049066	6120272	465
6418411	6113304	288	5481485	6116152	279	5697015	6119220	486	5889298	6119427	500	6049073	6120292	462
6419845	6113310	271	5391647	6116163	279	5697022	6119222	486	5889304	6119428	500	6049141	6120294	462
6419869	6113312	271	5391654	6116193	280	5697039	6119224	486	5889311	6119429	500	6049196	6120296	462
6418398	6113314	285	5428688	6116201	279	5697046	6119226	487	5889328	6119433	501	6049240	6120302	463
6419876	6113320	274	5391661	6116203	279	5697053	6119228	487	5889359	6119434	501	6049257	6120304	463
6419883	6113322	274	5428695	6116261	280	5697060	6119230	487	5889366	6119435	501	6049264	6120306	463
6418428	6113324	288	5391678	6116263	280	5697077	6119232	486	6410415	6119490	502	6049301	6120312	465
			5391685	6116403	280	5697084	6119234	486	6410439	6119492	502	6049318	6120314	465
6419913	6113400	276	5391692	6116493	279	5697121	6119236	486	6439041	6119494	502	6049363	6120316	465
6419920	6113402	276	6211456	6116752	397	5697138	6119238	484				6049424	6120322	466
						5697145	6119240	484	6049134	6120001	478	6049493	6120324	466
6419937	6113410	277	5438069	6117190	475	5697183	6119242	484	6049127	6120003	478	6049547	6120326	466
6419944	6113412	277	5483540	6117191	475	5697190	6119244	484	6049189	6120005	478	6049387	6120340	471
6419975	6113420	277	5438090	6117192	475	5697206	6119246	484	6046966	6120008	461	6049431	6120344	471
6419982	6113422	277	5483571	6117193	475	5697244	6119248	484	6046973	6120010	461	6049486	6120346	471
6418565	6113424	291	5670933	6117196	475	5697251	6119250	481	6047024	6120012	461	6049509	6120348	471
6419999	6113430	276	5670940	6117197	475	5697268	6119252	481	6047031	6120014	461	6049554	6120350	471
6420001	6113432	276	5438113	6117198	475	5697305	6119254	481	6047086	6120016	461	6049608	6120352	471
6420032	6113440	277	5008866	6117200	467	5697312	6119256	486	6047093	6120018	461	6049615	6120362	471
6420049	6113442	277	5462231	6117202	467	5697329	6119258	486	6047109	6120022	461	6049622	6120364	471
6418602	6113444	290	5616016	6117203	467	5697374	6119260	486	6047130	6120024	461	6049660	6120366	471
6420056	6113450	276	6235155	6117325	480	5697381	6119262	487	6047147	6120026	461	6049677	6120368	471
6420063	6113452	276	6235216	6117329	481	5697428	6119264	487	6047154	6120028	461	6049721	6120370	471
6420094	6113460	276	6235278	6117337	480	5697435	6119266	487	6047208	6120030	461	6049738	6120372	471
6420100	6113462	276	6235339	6117341	480	5697442	6119268	486	6047222	6120032	461	6049745	6120382	471
6418633	6113464	290	5887515	6117346	482	5697480	6119270	486	6047260	6120042	461	6049783	6120384	471
6420117	6113470	278	5887522	6117348	481	5697497	6119272	486	6047277	6120044	461	6049790	6120386	471
6420124	6113472	278	6117499	6117406	479	5887331	6119280	485	6047321	6120046	461	6049974	6120388	471
6418657	6113474	291	5701279	6117407	479	5887348	6119282	485	6047345	6120048	461	6050024	6120390	471
6420155	6113480	277	6214037	6117408	479	5887379	6119284	485	6047383	6120050	461	6050031	6120392	471
6420162	6113482	277	6164813	6117410	478	5887386	6119286	485	6047390	6120052	461	6050154	6120412	471
6418664	6113484	291	6164820	6117411	478	5887393	6119288	485	6047444	6120072	461	6050208	6120414	471
			6164851	6117412	478	5887409	6119290	485	6047468	6120074	461	6050222	6120416	471
			6117550	6117414	478	5887430	6119292	480	6047505	6120076	461	6050253	6120418	471
6450824	6114200	310	5701286	6117415	478	5887447	6119294	480	6047512	6120078	461	6050260	6120420	471
6450831	6114210	310	6215652	6117416	478	5887454	6119296	480	6047529	6120080				

GTIN	Tuotteen €/kpl	Tyyppi	GTIN	Tuotteen €/m	Tyyppi	GTIN	Tuotteen €/kpl	Tyyppi	GTIN	Tuotteen €/kpl	Tyyppi	GTIN	Tuotteen €/m	Tyyppi
6050628	6120490	472	6975686	6150640	140	6642618	6158692	128	6501250	6161774	177	5812524	6175504	200
6050635	6120492	472	6098170	6150756	124	6434473	6158706	134	6580453	6161901	134			
6050673	6120502	472	6492251	6150764	124	6434534	6158714	130	6580637	6161928	130	5933946	6175540	186
6050680	6120504	472	6508037	6150772	126	6434596	6158722	132	6580811	6161936	132	5934233	6175546	187
6050703	6120506	472	6491773	6150780	126	6434657	6158730	139	6580996	6161944	139	5813910	6175550	189
6050734	6120508	472				6434718	6158749	141	6581177	6161952	141	5813927	6175554	191
6050741	6120510	472				6584178	6158765	143	6581535	6161979	143	5813934	6175558	193
6050758	6120512	472	6098293	6152007	124	6583270	6158773	147	6641956	6161987	145	5813941	6175562	195
6050796	6120532	473	6098354	6152015	126	6643158	6158781	135	6581719	6161995	146	5813958	6175566	197
6050802	6120534	473	6507610	6152031	129	6434831	6158803	145				5813965	6175570	199
6050819	6120536	473	6098477	6152058	131	6507559	6158838	129	6108619	6162002	148	5933809	6175572	186
6050826	6120538	473	6507375	6152082	140	6507498	6158846	131	6108671	6162010	150	5934073	6175578	187
6050857	6120540	473	6507252	6152104	136	6507436	6158889	140	6108732	6162029	152	5922780	6175581	188
6050864	6120542	473	6098712	6152309	125				6108978	6162207	154	5814016	6175590	190
6050871	6120552	473	6098774	6152317	126	6103997	6159370	179	6109036	6162215	156	5814023	6175594	192
6050918	6120554	473	6507795	6152384	137				6109098	6162223	160	5814030	6175598	194
6050925	6120556	473	6099139	6152600	124	6577637	6160018	133	6109159	6162231	162	5814047	6175602	196
6050949	6120558	473	6099191	6152619	126	6577811	6160026	129	6109210	6162258	166	5814054	6175606	198
6050970	6120560	473	6507733	6152686	136	6577996	6160034	131	6109272	6162266	168	5933830	6175612	186
6050987	6120562	473				6578177	6160042	138	6638710	6162274	164	5934127	6175618	187
6050994	6120572	473	6099559	6153003	124	6578351	6160050	140	6640096	6162290	158	5922841	6175624	188
6051038	6120574	473	6099610	6153011	126	6578719	6160077	142	6109333	6162401	170	5814061	6175626	190
6051045	6120576	473	6507917	6153089	136	6641413	6160085	144	6109395	6162428	172	5814078	6175630	192
6051052	6120578	473	6099979	6153291	124	6584598	6160093	146	6109456	6162452	174	5814085	6175634	194
6051069	6120580	473	6804498	6153305	126	6105915	6160107	148	6501618	6162479	176	5814092	6175638	196
6051090	6120582	473	6507856	6153372	136	6105977	6160115	150	6643219	6162487	135	5814108	6175642	198
6051335	6120602	473	6100392	6153593	125	6106035	6160123	152	6642670	6162495	128	5933885	6175648	186
6051342	6120604	473	6100453	6153607	127	6106271	6160301	154	6583454	6162509	134	5934158	6175654	187
6051359	6120606	473	6507672	6153674	137	6106332	6160328	156	6583577	6162517	130	5922896	6175658	188
6051397	6120608	473				6106394	6160336	160	6583690	6162525	132	5814115	6175662	190
6051403	6120610	473	6492138	6154026	124	6106455	6160344	162	6583812	6162533	139	5814122	6175666	192
6051427	6120612	473	6491650	6154034	126	6106516	6160352	166	6583935	6162541	141	5814139	6175670	194
6051458	6120622	474	6974481	6154069	136	6106578	6160360	168	6584239	6162576	143	5814146	6175674	196
6051465	6120624	474	6491957	6154115	125	6638178	6160379	164	6641239	6162584	145	5814153	6175678	198
6051472	6120626	474	6491476	6154123	126	6639557	6160395	158	6583331	6162592	147	5933915	6175684	186
6051519	6120628	474	6493272	6154166	137	6106639	6160484	170	6109517	6162606	149	5934189	6175690	187
6051526	6120630	474	6491896	6154212	124	6106691	6160492	172	6109579	6162614	151	5922926	6175694	188
6051540	6120632	474	6491414	6154220	126	6106752	6160522	174	6109630	6162622	153	5814160	6175698	190
6051571	6120642	474	6493333	6154255	136	6502035	6160549	176	6109876	6162800	155	5814177	6175702	192
6051588	6120644	474	6492077	6154328	124	6579013	6160603	133	6109937	6162819	157	5814184	6175706	194
6051595	6120646	474	6491599	6154336	126	6579198	6160611	129	6109999	6162827	161	5814191	6175710	196
6051632	6120648	474	6974542	6154360	136	6579372	6160638	131	6110056	6162835	163	5814207	6175714	198
6051649	6120650	474	6492015	6154417	124	6579556	6160646	138	6110117	6162843	167	5814597	6175928	189
6051663	6120652	474	6491537	6154425	126	6579730	6160654	140	6110179	6162851	169	5814603	6175932	191
6048410	6120672	474	6493210	6154468	136	6580095	6160670	142	6637997	6162878	165	5814610	6175936	193
6048427	6120674	474	6491834	6154514	125	6641598	6160689	144	6639373	6162886	159	5814627	6175940	195
6048465	6120676	474	6491353	6154522	127	6580279	6160697	146				5814863	6175944	197
6048472	6120678	474	6493395	6154557	137	6106813	6160700	148	6110230	6163009	171	5814870	6175948	199
6048489	6120680	474				6106875	6160719	150	6110292	6163017	173	5922803	6175964	188
6048526	6120682	474	6543199	6156207	182	6106936	6160727	152	6110353	6163041	175	5814887	6175968	190
6048533	6120692	474	6543137	6156223	182	6107179	6160905	154	6651436	6163076	177	5814894	6175972	192
6048588	6120694	474	6543076	6156231	182	6107230	6160913	156				5814900	6175976	194
6048595	6120696	474				6107292	6160921	160				5814917	6175980	196
6048601	6120698	474	6577576	6158226	133	6107353	6160948	162	6438433	6168701	136	5814924	6175984	198
6048656	6120700	474	6577750	6158234	129	6107414	6160956	166	6438495	6168728	136			
6048663	6120702	474	6577934	6158242	131	6107476	6160964	168	6801671	6168736	136	5922865	6176000	188
6049851	6120722	467	6578115	6158250	138	6638352	6160972	164	6802159	6168744	136	5814955	6176004	190
6049868	6120724	467	6578290	6158269	140	6639731	6160980	158				5814962	6176008	192
6049899	6120726	468	6578658	6158285	142							5814979	6176012	194
6049905	6120728	468	6578832	6158293	146	6107537	6161103	170	6111619	6169309	178	5814986	6176016	196
6049912	6120730	468	6641352	6158307	144	6107599	6161111	172	6111671	6169317	179	5815020	6176020	198
6049967	6120732	468	6578955	6158331	133	6107650	6161154	174	6111732	6169325	180	5922919	6176036	188
6049981	6120734	468	6579136	6158358	129	6501854	6161170	176	6782291	6169368	180	5815037	6176040	190
6050017	6120736	468	6579310	6158366	131	6581894	6161200	133	6111855	6169376	179	5815044	6176044	192
6050079	6120738	469	6579495	6158374	138	6582075	6161219	130	6111916	6169384	179	5815075	6176048	194
6050086	6120740	469	6579679	6158382	140	6582259	6161227	132	6782475	6169422	180	5815082	6176052	196
6050109	6120742	469	6580033	6158404	142	6582433	6161235	138	6112098	6169430	179	5815099	6176056	198
6050147	6120744	469	6580217	6158412	146	6582617	6161243	141	6112159	6169449	179	5922971	6176072	188
6467822	6120746	467	6641536	6158420	144	6582976	6161278	142				5815105	6176076	190
6333578	6120782	463	6580392	6158455	134	6641772	6161286	144				5815112	6176080	192
6333561	6120799	463	6580576	6158463	130	6583157	6161294	147	5933779	6175375	186	5815129	6176084	194
			6580750	6158471	132	6107711	6161308	149	5933953	6175390	187	5815136	6176088	196
			6580934	6158498	139	6107773	6161316	151	5812456	6175400	188	5815143	6176092	198
6798070	6150071	122	6581115	6158501	141	6107834	6161324	153	5812463	6175405	190			
6798131	6150098	122	6581474	6158536	143	6108077	6161502	155	5812470	6175410	192	5817864	6176122	200
6798193	6150101	122	6581658	6158544	146	6108138	6161510	157	5812487	6175415	194	5817895	6176125	200
6097579	6150152	122	6641895											

GTIN	Tuotteen Tyyppi	GTIN	Tuotteen Tyyppi	GTIN	Tuotteen Tyyppi	GTIN	Tuotteen Tyyppi	GTIN	Tuotteen Tyyppi	GTIN	Tuotteen Tyyppi	GTIN	Tuotteen Tyyppi
6000654	6178014 €/m 235	6015061	6178548 €/100 kpl 257	6673513	6183298 €/kpl 142	6362233	6192076 €/kpl 166	6497355	6193196 €/kpl 145				
6000777	6178016 €/m 235			6673575	6183301 €/kpl 144	6795079	6192084 €/kpl 168	6712939	6193218 €/kpl 147				
6000890	6178018 €/m 236	5803751	6178552 €/m 263	6673636	6183336 €/kpl 147	6800896	6192092 €/kpl 158	6797479	6193226 €/kpl 149				
6001132	6178026 €/m 236	5803768	6178556 €/m 263	6673698	6183344 €/kpl 149	5042457	6192106 €/kpl 170	6797530	6193234 €/kpl 151				
6001255	6178028 €/m 236	5803799	6178559 €/m 263	6673759	6183352 €/kpl 151	5042525	6192110 €/kpl 172	6974788	6193242 €/kpl 153				
6001378	6178031 €/m 237	5803805	6178563 €/m 264	6673810	6183360 €/kpl 153	5042594	6192114 €/kpl 174	6712991	6193285 €/kpl 155				
6001491	6178033 €/m 237	5803812	6178566 €/m 264	6677719	6183409 €/kpl 155	5042662	6192118 €/kpl 176	6492794	6193293 €/kpl 157				
6001613	6178035 €/m 237	5803744	6178582 €/m 262	6677771	6183417 €/kpl 157	6795253	6192149 €/kpl 129	6713059	6193307 €/kpl 161				
6001736	6178037 €/m 238	5803829	6178585 €/m 262	6677832	6183425 €/kpl 161	6494712	6192157 €/kpl 131	6713110	6193315 €/kpl 163				
6001859	6178039 €/m 238	5803836	6178588 €/m 262	6677894	6183433 €/kpl 163	6795314	6192165 €/kpl 133	6492855	6193323 €/kpl 165				
6002214	6178050 €/m 238			6677955	6183441 €/kpl 165	6504855	6192173 €/kpl 138	6713172	6193331 €/kpl 167				
6002337	6178052 €/m 239	6149100	6178643 €/100 kpl 258	6678013	6183468 €/kpl 167	6795376	6192181 €/kpl 140	6797592	6193358 €/kpl 169				
6002450	6178054 €/m 239			6678075	6183476 €/kpl 169	6795437	6192211 €/kpl 142	6492916	6193366 €/kpl 159				
6002573	6178056 €/m 239	6017829	6178650 €/m 265	6678136	6183484 €/kpl 159	6497171	6192238 €/kpl 144	5042518	6193387 €/kpl 171				
6002696	6178059 €/m 240			6678198	6183522 €/kpl 171	6795499	6192246 €/kpl 146	5042587	6193391 €/kpl 173				
6002818	6178061 €/100 kpl 240	5981459	6178670 €/m 262	6678259	6183530 €/kpl 173	6795550	6192254 €/kpl 148	5042655	6193395 €/kpl 175				
6008339	6178092 €/m 256	5981466	6178674 €/m 262	6678310	6183557 €/kpl 175	6795611	6192262 €/kpl 150	5042723	6193399 €/kpl 177				
		5981473	6178678 €/m 262	6222131	6183573 €/kpl 177	6220878	6192270 €/kpl 152	6223695	6193501 €/kpl 129				
		5981480	6178682 €/m 264	6673933	6183603 €/kpl 128	6360970	6192319 €/kpl 154	6975266	6193528 €/kpl 131				
		5981497	6178686 €/m 264	6673995	6183611 €/kpl 134	6801558	6192327 €/kpl 156	6507313	6193560 €/kpl 140				
6004850	6178201 €/m 241			6674053	6183654 €/kpl 135	6354559	6192335 €/kpl 160	5461814	6193580 €/kpl 150				
6004973	6178203 €/m 241			6674114	6183662 €/kpl 139	6353057	6192343 €/kpl 162	5462170	6193582 €/kpl 150				
6005093	6178205 €/m 241			6674176	6183697 €/kpl 143	6492312	6192351 €/kpl 164	5461821	6193586 €/kpl 152				
6005215	6178207 €/m 242	6674657	6182011 €/kpl 133	6674237	6183700 €/kpl 145	6351855	6192378 €/kpl 166	5462187	6193588 €/kpl 152				
6005307	6178209 €/m 242	6674718	6182062 €/kpl 138	6674299	6183727 €/kpl 147	6795673	6192386 €/kpl 168	5461838	6193590 €/kpl 156				
6005406	6178211 €/m 242	6674770	6182097 €/kpl 142	6674350	6183735 €/kpl 149	6492374	6192394 €/kpl 158	5462217	6193592 €/kpl 156				
6005505	6178213 €/m 243	6674831	6182100 €/kpl 144	6674411	6183743 €/kpl 151	5042464	6192416 €/kpl 170	5461845	6193596 €/kpl 160				
6005802	6178225 €/m 243	6674893	6182119 €/kpl 146	6674473	6183751 €/kpl 153	5042532	6192420 €/kpl 172	5462224	6193598 €/kpl 160				
6005932	6178227 €/m 243	6674954	6182127 €/kpl 148	6674732	6183808 €/kpl 155	5042600	6192424 €/kpl 174						
6006052	6178229 €/m 244	6675012	6182135 €/kpl 150	6678433	6183816 €/kpl 157	5042693	6192428 €/kpl 176	6448272	6194036 €/kpl 178				
6006175	6178231 €/m 244	6675074	6182143 €/kpl 152	6678495	6183824 €/kpl 161	6796212	6192459 €/kpl 130	6448098	6194044 €/kpl 179				
6006298	6178233 €/m 244	6675739	6182194 €/kpl 154	6678556	6183832 €/kpl 163	6494774	6192467 €/kpl 132	6447978	6194052 €/kpl 179				
6006410	6178236 €/m 245	6675791	6182208 €/kpl 156	6678617	6183840 €/kpl 165	6796274	6192475 €/kpl 134	6447497	6194060 €/kpl 180				
6009411	6178302 €/m 246	6675852	6182216 €/kpl 160	6678679	6183859 €/kpl 167	6504978	6192483 €/kpl 139	6628636	6194109 €/kpl 179				
6009534	6178305 €/m 246	6675913	6182224 €/kpl 162	6678730	6183867 €/kpl 169	6796335	6192491 €/kpl 141	6628575	6194117 €/kpl 179				
6009657	6178307 €/m 246	6675975	6182232 €/kpl 164	6678792	6183875 €/kpl 159	6796397	6192513 €/kpl 143	6628513	6194125 €/kpl 180				
6009732	6178310 €/m 247	6676033	6182240 €/kpl 166	6678853	6183913 €/kpl 171	6497232	6192521 €/kpl 145	6628452	6194133 €/kpl 180				
6009831	6178312 €/m 247	6676095	6182259 €/kpl 168	6678914	6183921 €/kpl 173	6796458	6192548 €/kpl 146	6628391	6194141 €/kpl 180				
6009930	6178314 €/m 247	6676156	6182267 €/kpl 158	6678976	6183956 €/kpl 175	6796519	6192556 €/kpl 148	6628339	6194184 €/kpl 179				
6010073	6178316 €/m 248	6676217	6182305 €/kpl 170	6679034	6183980 €/kpl 177	6796571	6192564 €/kpl 150	6618910	6194192 €/kpl 179				
6010196	6178320 €/m 248	6676279	6182313 €/kpl 172			6500833	6192572 €/kpl 152	6618859	6194206 €/kpl 180				
6010318	6178322 €/m 248	6676330	6182348 €/kpl 174			6351794	6192610 €/kpl 154	6349814	6194214 €/kpl 180				
6010400	6178324 €/m 249	6501977	6182364 €/kpl 176			6492435	6192629 €/kpl 156						
6010509	6178326 €/m 249	6675197	6182402 €/kpl 133	6794058	6191002 €/kpl 128	6712519	6192637 €/kpl 160						
6010608	6178328 €/m 249	6675258	6182445 €/kpl 138	6794119	6191010 €/kpl 129	6712571	6192645 €/kpl 162	6096329	6199103 €/m 226				
6010707	6178330 €/m 250	6675319	6182488 €/kpl 142	6494590	6191029 €/kpl 131	6492497	6192653 €/kpl 164	6096442	6199109 €/kpl 226				
6010806	6178334 €/m 250	6675371	6182496 €/kpl 144	6794171	6191037 €/kpl 133	6712632	6192661 €/kpl 166						
6010929	6178336 €/m 250	6675432	6182526 €/kpl 146	6496938	6191045 €/kpl 135	6796632	6192688 €/kpl 168	6096503	6199122 €/kpl 226				
6011049	6178338 €/m 251	6675494	6182534 €/kpl 148	6505036	6191053 €/kpl 138	6492558	6192696 €/kpl 158	6100057	6199128 €/kpl 226				
6011162	6178341 €/m 251	6675555	6182542 €/kpl 150	6794232	6191061 €/kpl 140	6492571	6192718 €/kpl 160	6119615	6199133 €/kpl 226				
		6675616	6182550 €/kpl 152	6794294	6191096 €/kpl 142	5042549	6192722 €/kpl 172	6153312	6199139 €/kpl 226				
6011285	6178349 €/100 kpl 256	6676392	6182593 €/kpl 154	6497058	6191118 €/kpl 144	5042631	6192726 €/kpl 174	6153497	6199150 €/kpl 226				
		6676453	6182607 €/kpl 156	6363490	6191126 €/kpl 146	5042709	6192730 €/kpl 176	6153558	6199156 €/kpl 226				
6013197	6178420 €/m 252	6676514	6182615 €/kpl 160	6794355	6191134 €/kpl 148	6796694	6192750 €/kpl 130	6153619	6199163 €/kpl 226				
6013319	6178422 €/m 252	6676576	6182623 €/kpl 162	6794416	6191142 €/kpl 150	6494835	6192769 €/kpl 132	6153794	6199169 €/kpl 226				
6013432	6178424 €/m 252	6676637	6182631 €/kpl 164	6501199	6191150 €/kpl 152	6796755	6192777 €/kpl 133	6153855	6199180 €/kpl 226				
6013555	6178426 €/m 253	6676699	6182658 €/kpl 166	6363018	6191193 €/kpl 154	6504916	6192785 €/kpl 138	6154036	6199186 €/kpl 226				
6013678	6178428 €/m 253	6676750	6182666 €/kpl 168	6491292	6191207 €/kpl 156	6796816	6192793 €/kpl 141						
6013791	6178430 €/m 253	6676811	6182674 €/kpl 158	6363438	6191215 €/kpl 160	6796878	6192815 €/kpl 142	6154098	6199202 €/m 228				
6013913	6178435 €/m 254	6676873	6182712 €/kpl 170	6363377	6191223 €/kpl 162	6497294	6192823 €/kpl 144	6154272	6199208 €/kpl 228				
6014033	6178437 €/m 254	6676934	6182720 €/kpl 172	6491230	6191231 €/kpl 164	6796939	6192831 €/kpl 147						
6014156	6178439 €/m 254	6676996	6182747 €/kpl 174	6363193	6191258 €/kpl 166	6796991	6192858 €/kpl 149	6154333	6199223 €/kpl 228				
6015184	6178441 €/m 255	6501793	6182763 €/kpl 176	6794478	6191266 €/kpl 168	6797059	6192866 €/kpl 151	6154517	6199229 €/kpl 228				
6040209	6178480 €/m 234	6672851	6182801 €/kpl 134	6799459	6191274 €/kpl 158	6496990	6192874 €/kpl 153	6154579	6199232 €/kpl 228				
6040322	6178482 €/m 234	6672912	6182852 €/kpl 139	5042273	6191304 €/kpl 170	6712694	6192912 €/kpl 155	6155774	6199238 €/kpl 228				
6040445	6178484 €/m 235	6672974	6182887 €/kpl 143	5042280	6191312 €/kpl 172	6492619	6192920 €/kpl 157	6155835	6199251 €/kpl 228				
6040568	6178486 €/m 235	6673032	6182895 €/kpl 145	5042297	6191347 €/kpl 174	6712755	6192939 €/kpl 161	6156016	6199257 €/kpl 228				
6040681	6178488 €/m 236	6673094	6182917 €/kpl 146	5042303	6191355 €/kpl 176	6712816	6192947 €/kpl 163	6156078	6199262 €/kpl 228				
6040803	6178490 €/m 236	6673155	6182925 €/kpl 148			6492671	6192955 €/kpl 165	6156375	6199268 €/kpl 228				
6040926	6178492 €/m 238	6673216	6182933 €/kpl 150	6794652	6191843 €/kpl 129	6712878	6192963 €/kpl 167	6156559	6199281 €/kpl 228				
6041282	6178504 €/m 246	6673278	6182941 €/kpl 152	6494651	6191851 €/kpl 131	6797110	6192971 €/kpl 169	6156672	6199287 €/kpl 228				
6041404	6178506 €/m 246			6794713	6191878 €/kpl 133	6492732	6192998 €/kpl 159	6156795	6199402 €/kpl 227				
6041527	6178508 €/m 247	6677054	6183018 €/kpl 154	6502219	6191886 €/kpl 138			6156979	6199408 €/kpl 227				
6041640	6178510 €/m 248	6677115	6183026 €/kpl 156	6794775	6191894 €/kpl 140			6157037	6199421 €/kpl 227				
6041763	6178512 €/m 249	6677177	6183034 €/kpl 160	6794836	6191924 €/kpl 142	5042488	6193021 €/kpl 171	6157570	6199427 €/kpl 227				
6041886	6178514 €/m 250	6677238	6183042 €/kpl 162	6976829	6191932 €/kpl 144	5042570	6193025 €/kpl 173	6157938	6199442 €/kpl 227				
		6677290	6183050 €/kpl 164	6794898	6191940 €/kpl 146	5042648	6193029 €/kpl 175	6158713	6199448 €/kpl 227				
6014279	6178520 €/100 kpl 256	6677351	6183069 €/kpl 166	6794959	6191959 €/kpl 148	5042716	6193033 €/kpl 177	6158775	6199461 €/kpl 227				
6337057	6178525 €/kpl 256	6677412	6183077 €/kpl 168	6795017	6191967 €/kpl 150	6797172	6193099 €/kpl 128	6158959	6199467 €/kpl 227				
		6677474	6183085 €/kpl 158	6221110	6191975 €/kpl 152	6797233	6193102 €/kpl 130						
6014514	6178527 €/kpl 256	6677535	6183123 €/kpl 170			6975624	6						

GTIN	Tuotteen	Tyyppi	GTIN	Tuotteen	Tyyppi	GTIN	Tuotteen	Tyyppi	GTIN	Tuotteen	Tyyppi	GTIN	Tuotteen	Tyyppi
6311897	6247016	209	6315079	6249639	213	5846772	6274442	302	5657880	6274870	407	5662242	6277610	338
6977369	6247091	211	6315130	6249647	215	5656692	6274490	298	5657958	6274880	407	5662310	6277620	339
6312139	6247113	213	6315192	6249655	217	5656708	6274491	298		€ /m		5662365	6277640	340
6312191	6247148	215	6503537	6249671	211	5656715	6274492	298	5658122	6274900	299	5662419	6277660	340
6312252	6247164	217	6318254	6249701	214	5656722	6274496	298		€ /kpl		5662464	6277670	340
5691006	6247194	219	6318315	6249728	215		€ /m		5658139	6274910	405		€ /m	
			6318377	6249736	217	5656739	6274500	300	5658207	6274920	405	5662518	6277700	336
6652754	6247431	204	6503292	6249795	212	5656746	6274501	300	5658306	6274930	406		€ /kpl	
6118991	6247434	205	6575770	6249817	214	5656753	6274502	300	5658375	6274940	406	5662587	6277710	338
6315253	6247458	207	6575831	6249825	216	5656760	6274506	300	5658443	6274950	406	5662631	6277720	339
6315314	6247466	211	6575893	6249833	218		€ /kpl		5658542	6274960	407	5662709	6277740	340
5699019	6247472	219	6018598	6249842	204	5656791	6274510	301	5658580	6274970	407	5662754	6277760	340
6652518	6247490	208	6018710	6249844	205	5656807	6274511	301	5658627	6274980	407	5662877	6277770	341
6312313	6247504	210	5691020	6249845	206	5656814	6274512	301		€ /m		5662945	6277800	342
6652273	6247563	207	6018833	6249846	208	5656821	6274516	301	5897071	6276900	379		€ /kpl	
6312733	6247571	209	6018956	6249848	210	5656838	6274520	302	5897064	6276903	379	5663034	6277810	344
6652150	6247652	207	6019076	6249850	212	5656845	6274521	302		€ /kpl		5663102	6277820	345
6313150	6247660	209	5020325	6249852	214	5656852	6274522	302	5897095	6276910	380	5663140	6277830	345
6652396	6247725	207	5020387	6249854	216	5656869	6274526	302	5897088	6276913	380	5663195	6277840	346
6317592	6247733	209	5020394	6249856	218	5656876	6274540	303	5897118	6276920	381	5663249	6277860	346
6652631	6247881	208	5691037	6249865	220	5656883	6274541	303	5897101	6276923	381		€ /m	
6575114	6247903	210		€ /m		5656890	6274542	303	5897156	6276940	381	5663317	6277900	342
6503476	6247989	212	6644896	6249876	221	5656906	6274546	303	5897125	6276943	381		€ /kpl	
			5762898	6249880	221	5656913	6274560	303	5897170	6276960	382	5663409	6277910	344
6312559	6248004	214		€ /kpl		5656920	6274561	303	5897163	6276963	382	5663478	6277920	345
6312610	6248012	216	5685081	6249881	213	5656937	6274562	303	5897224	6276970	382	5663539	6277930	345
6312672	6248020	218		€ /100 kpl		5656944	6274566	303	5897187	6276973	382	5663607	6277940	346
6977062	6248047	211	6119233	6249884	221	5656951	6274570	303		€ /m		5663690	6277960	347
6312979	6248063	213	6119295	6249888	222	5656968	6274571	303		€ /kpl			€ /m	
6313037	6248071	215		€ /kpl		5656975	6274572	303	5658726	6277000	318	5663744	6278000	355
6313099	6248098	217	6315376	6249906	221	5842712	6274574	382		€ /kpl			€ /kpl	
6977185	6248128	211	6315499	6249922	221	5656982	6274576	303	5658856	6277010	320		€ /kpl	
6313396	6248144	213	6315611	6249965	221	5846901	6274610	305	5658962	6277020	321	5663812	6278010	357
6313457	6248152	215	6315673	6249981	221	5846918	6274611	305	5659044	6277040	322	5663867	6278020	358
6313518	6248160	217		€ /m		5846925	6274612	305	5659150	6277060	322	5663904	6278030	358
6503599	6248187	211	5469148	6258141	477	5847052	6274620	306	5659228	6277070	322	5663959	6278050	359
6317837	6248209	214		€ /kpl		5847069	6274621	306		€ /m		5664000	6278060	359
6317899	6248217	215	5847144	6273910	357	5847076	6274622	306	5659334	6277090	323	5664055	6278070	360
6317950	6248225	217	5847298	6273920	358	5846963	6274640	306	5659341	6277095	323		€ /m	
6503353	6248284	212	5847205	6273940	359	5847007	6274641	306	5659389	6277100	318	5664109	6278100	355
6575596	6248306	214		€ /kpl		5847014	6274642	306		€ /m			€ /kpl	
6575657	6248314	216	5846390	6274210	297		€ /pakkau		5659518	6277110	320	5664178	6278110	357
6575718	6248322	218	5846406	6274211	297	5657033	6274650	296	5659624	6277120	321	5664222	6278120	358
5699026	6248328	220	5846413	6274212	297		€ /m		5659709	6277140	322	5664260	6278130	358
5699033	6248332	219	5846574	6274220	298	5657040	6274700	304	5659815	6277160	322	5664376	6278140	359
5699040	6248336	219	5846581	6274221	298	5657057	6274701	304	5659921	6277170	323	5664482	6278160	360
5699057	6248340	219	5846598	6274222	298	5657064	6274702	304		€ /m		5664567	6278170	360
5699064	6248344	220	5846475	6274240	298	5657071	6274706	304	5660002	6277200	324		€ /m	
5699095	6248428	220	5846482	6274241	298		€ /kpl			€ /kpl		5664666	6278200	349
5699101	6248432	219	5846512	6274282	298	5657101	6274710	305	5660163	6277210	326		€ /kpl	
5699118	6248436	219		€ /m		5657118	6274711	305	5660248	6277220	327	5664789	6278210	351
5699125	6248450	219	5655473	6274300	296	5657125	6274712	305	5660323	6277240	328	5664833	6278220	352
5699156	6248454	220	5656333	6274301	296	5657132	6274716	305	5660408	6277260	328	5664901	6278230	352
			5656340	6274302	296	5657149	6274720	306	5660484	6277270	328	5664987	6278240	353
			5656371	6274306	296		€ /kpl			€ /pakkau		5665083	6278260	353
6651795	6248462	204		€ /kpl		5657163	6274722	306	5660590	6277290	318		€ /m	
6119059	6248470	205	5656401	6274310	297	5657170	6274726	306	5700852	6277294	318	5665137	6278300	349
5690962	6248482	206	5656432	6274311	297	5657187	6274740	307	5660606	6277300	324	5665205	6278310	351
6651856	6248497	207	5656449	6274312	297	5657194	6274741	307		€ /m		5665250	6278320	352
6313570	6248519	209	5656456	6274316	297	5657200	6274742	307	5660767	6277310	326	5665335	6278330	352
6313715	6248608	211	5656458	6274317	297	5657217	6274746	307	5660811	6277320	327	5665458	6278340	353
6313815	6248624	213	5655664	6274320	298	5657217	6274746	307	5660866	6277340	328	5665502	6278360	353
6313877	6248640	215	5656463	6274321	298	5657224	6274760	307	5660941	6277360	328		€ /m	
6313938	6248667	217	5656494	6274322	298	5657231	6274761	307	5661023	6277370	329	5665564	6278401	362
5691013	6248694	219	5656500	6274326	298	5657248	6274762	307		€ /m			€ /kpl	
			5656517	6274340	299	5657255	6274766	307	5661139	6277400	330	5665625	6278410	364
6652570	6248993	208	5656524	6274341	299	5657262	6274770	307		€ /kpl		5665700	6278420	365
			5656555	6274342	299	5657279	6274771	307	5661269	6277410	332	5665816	6278430	365
6313990	6249000	210	5656562	6274346	299	5657286	6274772	307	5661375	6277420	333	5665939	6278440	366
6652334	6249086	207	5656579	6274360	299	5842729	6274774	386	5661443	6277430	333	5666042	6278460	366
6314232	6249094	209	5656586	6274361	299	5657293	6274776	307	5661559	6277440	334	5666097	6278500	362
6652211	6249167	207	5656616	627										

GTIN	Tuotteen	Tyyppi	GTIN	Tuotteen	Tyyppi	GTIN	Tuotteen	Tyyppi	GTIN	Tuotteen	Tyyppi
6036233	6278690	402	5768456	6279310	380	5137337	6282700	369	5160663	6288930	416
5666530	6278780	297	5768463	6279313	380		€/kpl		5160670	6288933	416
5666547	6278781	297	5768487	6279320	381	5137405	6282710	370	5160731	6288940	422
5666554	6278782	297	5768524	6279323	381	5137467	6282720	370	5160748	6288943	422
6036271	6278790	402	5768548	6279340	381	5137528	6282730	371	5160861	6288960	424
	€/kpl		5768579	6279343	381	5137580	6282740	371	5160908	6288963	424
5666585	6278800	407	5768593	6279360	381	5137672	6282770	372			
5666592	6278801	407	5768609	6279363	381	5137740	6282870	371	5477013	6289040	432
5666608	6278802	407	5768654	6279370	382				5477402	6289043	432
5666660	6278810	408	5768661	6279373	382	5809135	6286530	414	5477419	6289050	436
5666707	6278811	408		€/m		5809142	6286540	415	5477020	6289053	436
5666714	6278812	408	5768715	6279400	387	5143888	6286700	448	5477037	6289060	430
5666776	6278820	408	5768722	6279403	387	5143918	6286702	448	5477426	6289063	430
5666783	6278821	408		€/kpl		5144045	6286800	415	5477433	6289070	434
5666820	6278822	408	5768784	6279410	388	5144052	6286802	415	5477044	6289073	434
5666875	6278830	409	5768821	6279413	388	5144090	6286810	448	6258697	6289088	420
5666882	6278831	409	5768845	6279420	388				6258703	6289090	420
5666899	6278832	409	5768876	6279423	388	5144700	6287050	370	6258758	6289096	449
5666929	6278840	409	5817925	6279430	388	5144762	6287060	371	6258765	6289098	449
5666936	6278841	409	5817956	6279433	388	5144823	6287070	371	5773863	6289970	438
5666943	6278842	409	5768890	6279440	389	5144885	6287080	371	5773870	6289972	438
5666974	6278850	409	5768906	6279443	389		€/m		5773887	6289974	440
5666981	6278851	409	5768951	6279460	389	5146575	6287700	404	5773924	6289976	440
5666998	6278852	409	5768968	6279463	389	5146582	6287701	404	5811787	6289980	450
5667025	6278860	410	5769002	6279470	386	5146612	6287702	404	5811794	6289982	450
5667056	6278861	410	5818885	6279473	386	5146643	6287710	404			
5667063	6278862	410		€/m		5146674	6287711	404	5161202	6290010	418
5667094	6278870	410	5769491	6279600	391	5146681	6287712	404	5161219	6290013	418
5667100	6278871	410	5769507	6279603	391	5146704	6287723	404	5161226	6290020	449
5667117	6278872	410		€/kpl		5146742	6287733	404	5161264	6290023	449
5667148	6278880	408	5769569	6279610	392		€/kpl		5161288	6290030	449
5667179	6278881	408	5769606	6279613	392	5146797	6287810	405	5161325	6290033	449
5667186	6278882	408	5769620	6279620	392				5161349	6290040	449
5667216	6278890	408	5769668	6279623	392	5676140	6288001	402	5161387	6290043	449
5667223	6278891	408	5769682	6279640	392	5676188	6288003	402	5161561	6290073	450
5667230	6278892	408	5769729	6279643	392	5676195	6288005	402	5428091	6290086	426
			5769743	6279660	393	5676201	6288007	402	5428107	6290087	426
5667261	6279000	408	5769774	6279663	393	5146865	6288030	404	5428138	6290090	450
5667278	6279001	408	5769804	6279670	393	5146872	6288032	404	5428145	6290091	450
5667285	6279002	408	5769798	6279673	393	5146889	6288034	404	5459095	6290095	428
5667315	6279010	409		€/pakkau		5146971	6288044	404	5459101	6290097	428
5667322	6279011	409	5769989	6279701	376	5147008	6288050	404	5161578	6290100	422
5667353	6279012	409	5770022	6279704	379	5147039	6288052	404	5161585	6290104	422
5667384	6279020	409		€/m		5147060	6288058	404	5161691	6290120	416
5667414	6279021	409	5770039	6279711	378	5147121	6288066	404	5161707	6290124	416
5667421	6279022	409	5770046	6279714	383	5297253	6288084	404	5161752	6290130	424
5667476	6279030	410	5770084	6279720	376	5297284	6288090	404	5161769	6290134	424
5667483	6279031	410	5770091	6279723	376	5147152	6288100	403	5161813	6290150	417
5667490	6279032	410		€/kpl		5147169	6288102	403	5161868	6290160	416
5667520	6279040	410	5776147	6279725	377	5147176	6288104	403	5161882	6290170	422
5667537	6279041	410	5776154	6279727	377	5147183	6288106	403	5161936	6290174	417
5667544	6279042	410	5776161	6279734	377	5147213	6288108	403	5161943	6290176	424
5667599	6279050	410	5776192	6279736	377	5147220	6288110	403	5428152	6290178	426
5667605	6279051	410	5667667	6279760	320	5147237	6288112	403	6258666	6290189	446
5667612	6279052	410	5667704	6279764	326	5147244	6288114	403	5459231	6290196	428
	€/m		5667742	6279768	338	5147275	6288116	403	5459248	6290197	428
5842552	6279100	384	5667780	6279772	357	5147282	6288118	403	5459279	6290198	428
5842545	6279103	384	5667827	6279776	320	5147299	6288120	403	5162063	6290200	417
	€/kpl		5667865	6279780	326	5147404	6288180	404	5465249	6290201	447
5842590	6279110	385	5667902	6279784	338		€/m		5162162	6290240	425
5842583	6279113	385	5667940	6279788	357	5147510	6288264	372	5418566	6290260	421
5842620	6279121	385	5680680	6279800	403		€/kpl		5428169	6290264	426
5842613	6279123	385	5680697	6279802	402	5616559	6288365	458	5448792	6290269	429
5842651	6279140	385	5680703	6279804	402	5809111	6288532	456	5648963	6290290	430
5842644	6279143	385	5680734	6279806	402	5914990	6288569	446	5816966	6290330	430
5842682	6279160	386	5680741	6279810	403	5983330	6288572	457	5816980	6290331	430
5842675	6279163	386	5680758	6279812	403	5915027	6288574	457	5816997	6290336	434
	€/m		5680765	6279820	403	5889106	6288576	457	5817000	6290337	434
5768050	6279200	376	5680796	6279822	403	5809128	6288577	456	5817017	6290347	439
5768067	6279203	376	5680802	6279824	403	5915003	6288579	446	5817024	6290348	439
	€/kpl		5680819	6279826	404	5889083	6288583	446	5817031	6290358	431
5768111	6279210	377	5680826	6279828	404	5148678	6288610	296	5817048	6290362	435
5768128	6279213	377	5680857	6279830	404	5148685	6288611	296	5817055	6290372	438
5768166	6279220	377		€/m		5148715	6288612	457	5817062	6290382	437
5768173	6279223	377	5695813	6279850	319	5148739	6288614	458	5817079	6290387	438
5768210	6279240	377		€/kpl		5148777	6288640	299	6191468	6290404	442
5768227	6279243	377	5695936	6279860	321	5148791	6288650	411	6191451	6290406	443
5768241	6279260	378	5696056	6279870	320		€/m		6191499	6290416	443
5768289	6279263	378		€/m		5685760	6288651	411	6191505	6290422	444
5768302	6279270	378	5680925	6279880	350		€/kpl		6191512	6290423	444
5768340	6279273	378		€/kpl		5149071	6288680	369	6191529	6290436	443
	€/m		5681038	6279890	351	5149088	6288700	319	6427451	6290456	445
5768364	6279300	379	5681090	6279990	353	5815709	6288703	447	6258659	6290495	444
5768401	6279303	379				5149101	6288704	286	6191550	6290499	444
						5149460	6288790	296			

Tyyppi	GTIN	Tuotteen	Snro	Tyyppi
		€/100 m		
2064 GTP 2M	5044291	1115057	1462229	257
2064 GTP 2M	5044291	1115057	1462229	266
2064 GTP L 2M	5044352	1115065	1339479	257
2064 GTP L 2M	5044352	1115065	1339479	266
2069 2M GTP	5045434	1115650	1463213	257
2069 2M GTP	5045434	1115650	1463213	266
2069 2M GTP L	5045496	1115669	1463212	258
2069 2M GTP L	5045496	1115669	1463212	266
		€/m		
2371 100	6030736	6026990	1418146	178
2371 40	6024315	6023096	1418144	178
2371 40	6024315	6023096	1418144	281
2371 40	6024315	6023096	1418144	398
2371 40	6024315	6023096	1418144	427
2371 40	6024315	6023096	1418144	429
2371 40	6024315	6023096	1418144	439
2371 40	6024315	6023096	1418144	441
2371 60	6024377	6023118	1418145	178
2371 80	6030675	6026982	1418147	178
		€/kpl		
2390	6024919	6023207		178
2392	6027132	6024009		181
2393 16	6027255	6024025		181
2393 32	6027316	6024033		181
		€/m		
2410 110GR	6023295	6022715		182
2410 110LGR	6669257	6028152		182
2410 170GR	6023417	6022758		182
2410 170LGR	6773893	6028187		182
2650	6362530	6020801	1418486	230
		€/kpl		
71GD11	5809111	6288532	1418840	456
71GD13	5889083	6288583	1418866	446
71GD13	5889083	6288583	1418866	451
71GD13	5889083	6288583	1418866	456
71GD6	5148678	6288610	1464394	296
71GD6	5148678	6288610	1464394	300
71GD6	5148678	6288610	1464394	304
71GD6	5148678	6288610	1464394	310
71GD6	5148678	6288610	1464394	313
71GD6	5148678	6288610	1464394	318
71GD6	5148678	6288610	1464394	324
71GD6	5148678	6288610	1464394	330
71GD6	5148678	6288610	1464394	336
71GD6	5148678	6288610	1464394	342
71GD6	5148678	6288610	1464394	349
71GD6	5148678	6288610	1464394	355
71GD6	5148678	6288610	1464394	362
71GD6	5148678	6288610	1464394	369
71GD6	5148678	6288610	1464394	376
71GD6	5148678	6288610	1464394	379
71GD6	5148678	6288610	1464394	384
71GD6	5148678	6288610	1464394	387
71GD6	5148678	6288610	1464394	391
71GD6	5148678	6288610	1464394	446
71GD6	5148678	6288610	1464394	451
71GD6	5148678	6288610	1464394	456
71GD7	5148685	6288611	1464395	296
71GD7	5148685	6288611	1464395	300
71GD7	5148685	6288611	1464395	304
71GD7	5148685	6288611	1464395	310
71GD7	5148685	6288611	1464395	313
71GD7	5148685	6288611	1464395	319
71GD7	5148685	6288611	1464395	325
71GD7	5148685	6288611	1464395	331
71GD7	5148685	6288611	1464395	337
71GD7	5148685	6288611	1464395	343
71GD7	5148685	6288611	1464395	350
71GD7	5148685	6288611	1464395	356
71GD7	5148685	6288611	1464395	363
71GD7	5148685	6288611	1464395	369
71GD7	5148685	6288611	1464395	376
71GD7	5148685	6288611	1464395	379
71GD7	5148685	6288611	1464395	384
71GD7	5148685	6288611	1464395	387
71GD7	5148685	6288611	1464395	391
71GD7	5148685	6288611	1464395	446

Tyyppi	GTIN	Tuotteen	Snro	Tyyppi
		€/kpl		
71GD7	5148685	6288611	1464395	451
71GD7	5148685	6288611	1464395	456
71GD8-2	5914990	6288569	1418865	446
71GD8-2	5914990	6288569	1418865	451
71GD8-2	5914990	6288569	1418865	456
71GD9-2	5915003	6288579	1418867	446
71GD9-2	5915003	6288579	1418867	451
71GD9-2	5915003	6288579	1418867	457
71MT1 45	5983330	6288572		457
71MT2 45	5889106	6288576	1418869	457
71MT3 45-2	5915027	6288574	1418868	457
71MTD	5809128	6288577	1464300	456
7LSB	5148791	6288650	1464399	411
		€/m		
7LSB M	5685760	6288651		411
		€/kpl		
7ZE	5149460	6288790	1464411	296
7ZE	5149460	6288790	1464411	300
7ZE	5149460	6288790	1464411	304
7ZE	5149460	6288790	1464411	310
7ZE	5149460	6288790	1464411	313
7ZE	5149460	6288790	1464411	319
7ZE	5149460	6288790	1464411	325
7ZE	5149460	6288790	1464411	331
7ZE	5149460	6288790	1464411	337
7ZE	5149460	6288790	1464411	343
7ZE	5149460	6288790	1464411	350
7ZE	5149460	6288790	1464411	356
7ZE	5149460	6288790	1464411	363
7ZE	5149460	6288790	1464411	369
7ZE	5149460	6288790	1464411	376
7ZE	5149460	6288790	1464411	380
7ZE	5149460	6288790	1464411	384
7ZE	5149460	6288790	1464411	387
7ZE	5149460	6288790	1464411	391
7ZE	5149460	6288790	1464411	457
8AWR	5149101	6288704	1464409	286
8AWR	5149101	6288704	1464409	289
8AWR	5149101	6288704	1464409	292
8AWR	5149101	6288704	1464409	323
8AWR	5149101	6288704	1464409	329
8AWR	5149101	6288704	1464409	335
8AWR	5149101	6288704	1464409	341
8AWR	5149101	6288704	1464409	348
8AWR	5149101	6288704	1464409	354
8AWR	5149101	6288704	1464409	361
8AWR	5149101	6288704	1464409	368
8AWR	5149101	6288704	1464409	372
8AWR	5149101	6288704	1464409	378
8AWR	5149101	6288704	1464409	383
8AWR	5149101	6288704	1464409	386
8AWR	5149101	6288704	1464409	390
8AWR	5149101	6288704	1464409	393
8AWR	5149101	6288704	1464409	397
8AWR	5149101	6288704	1464409	444
8AWR	5149101	6288704	1464409	447
8AWR	5149101	6288704	1464409	451
8VS4	5146797	6287810	1464352	405
		€/100 kpl		
910 SD 6X35	5669197	2351056		181
		€/kpl		
AD-90G M45	5469148	6258141	1464489	477
ADP-B AL0.5	6215652	6117416	1464924	478
ADP-B AL1	6214037	6117408	1464925	479
ADP-B RW0.5	6117550	6117414	1418704	478
ADP-B RW1	6117499	6117406	1464465	479
ADP-B SWGR0.5	5701286	6117415		478
ADP-B SWGR1	5701279	6117407		479
ADP-BF AL0.5	6164851	6117412		478
ADP-BF RW0.5	6164813	6117410		478
ADP-BF SWGR0.5	6164820	6117411		478
		€/100 kpl		
AH1	6014873	6178540		257
AH2	6014996	6178542		257



Tyyppi	GTIN	Tuotteen €/kpl	Snro	Tyyppi
AKZ	6014750	6178535		257
AKZ	6014750	6178535		265
ANT-3SD AL1	6164790	6105286		499
ANT-3SD RW1	6164752	6105282	1464053	499
ANT-3SD SWGR1	6164769	6105284		499
AOP3S80RW	5144700	6287050		370
AR45-BF1 AL	5888833	6119336		459
AR45-BF1 RW	5888819	6119332	1464030	459
AR45-BF1 SWGR	5888826	6119334		459
AR45-BF2 AL	5888932	6119356		459
AR45-BF2 RW	5888895	6119352	1464031	459
AR45-BF2 SWGR	5888901	6119354		459
AR45-BF3 AL	5889045	6119386		460
AR45-BF3 RW	5889021	6119382	1464032	460
AR45-BF3 SWGR	5889038	6119384		460
AR45-BSF1 AL	5896814	6119340		459
AR45-BSF1 RW	5896791	6119338		459
AR45-BSF1 SWGR	5896807	6119339		459
AR45-BSF2 AL	5888963	6119366		460
AR45-BSF2 RW	5888949	6119362	1464037	460
AR45-BSF2 SWGR	5888956	6119364		460
AR45-BSF3 AL	5983323	6119389		460
AR45-BSF3 RW	5983309	6119387		460
AR45-BSF3 SWGR	5983316	6119388	1464036	460
AR45-F1 AL	5888802	6119326		459
AR45-F1 RW	5888789	6119322	1464033	459
AR45-F1 SWGR	5888796	6119324		459
AR45-F2 AL	5888888	6119346		459
AR45-F2 RW	5888840	6119342	1464034	459
AR45-F2 SWGR	5888871	6119344		459
AR45-F3 AL	5889014	6119376		460
AR45-F3 RW	5888994	6119372	1464035	460
AR45-F3 SWGR	5889007	6119374		460
AR50-F1 AL	5889076	6119396		460
AR50-F1 RW	5889052	6119392		460
AR50-F1 SWGR	5889069	6119394		460
AS-K2P AL1	5275930	6117648		476
AS-K2P RW1	5275923	6117647		476
AS-K2P SWGR1	5701095	6117646		476
ASM-C5	6235278	6117337		480
ASM-C5 G	6235155	6117325		480
ASM-C6	6235339	6117341		480
ASM-C6 G	6235216	6117329		481
ASM-C6A	5887522	6117348		481
ASM-C6A G	5887515	6117346		482
BE-LED B1GN	5276241	6117758		477
BE-LED B1RO	5276234	6117757		477
BKN120 205	5676195	6288005	1418895	402
BKN200 350	5676201	6288007	1418897	402
BKN50 80	5676140	6288001	1418891	402
BKN75 125	5676188	6288003	1418893	402
BTA-SKS S1 SW	5438069	6117190	1464481	475
BTA-SKS S1 W	5483540	6117191		475
BVL	5147404	6288180		404
CEE16E2	5148715	6288612	1464396	457
CEE16E2	5148715	6288612	1464396	501
CEE32E2	5148739	6288614	1464397	458
CEE32E2	5148739	6288614	1464397	501
CST-STD	6333561	6120799		463
CST-STD	6333561	6120799		466
D2-1 110CW	6111619	6169309		178
D2-1 110RW	6448272	6194036		178
D2-1 130CW	6111671	6169317		179
D2-1 130RW	6448098	6194044		179
D2-1 150RW	6447978	6194052		179
D2-1 170CW	6111732	6169325		180
D2-1 170RW	6447497	6194060		180

Tyyppi	GTIN	Tuotteen €/kpl	Snro	Tyyppi
D2-2 110CW	6111855	6169376		179
D2-2 110GR	6103997	6159370		179
D2-2 110RW	6628636	6194109		179
D2-2 130CW	6111916	6169384		179
D2-2 130RW	6628575	6194117		179
D2-2 150CW	6782291	6169368		180
D2-2 150RW	6628513	6194125		180
D2-2 170RW	6628452	6194133		180
D2-2 210RW	6628391	6194141		180
D2-3 110CW	6112098	6169430		179
D2-3 110RW	6628339	6194184		179
D2-3 130CW	6112159	6169449		179
D2-3 130RW	6618910	6194192		179
D2-3 150CW	6782475	6169422		180
D2-3 150RW	6618859	6194206		180
D2-3 170RW	6349814	6194214		180
DAB-2F	5817062	6290382		437
DAB-2F	5817062	6290382		441
DAB-F RW	5448792	6290269		429
DAB-F RW	5448792	6290269		433
DTE-RW G2A1	6439041	6119494	1418898	502
DTE-RW G2C1	6410439	6119492		502
DTE-RW G2RM1	6410415	6119490		502
DTG-02C AL1	5887379	6119284		485
DTG-02C RW1	5887331	6119280		485
DTG-02C SWGR1	5887348	6119282		485
DTG-02LE AL1	5925538	6119308		488
DTG-02LE RW1	5925491	6119304	1464041	488
DTG-02LE SWGR1	5925507	6119306		488
DTG-2A AL1	5696940	6119206	1464012	484
DTG-2A RW1	5696896	6119202	1464011	484
DTG-2A SWGR1	5696902	6119204		484
DTG-2B AL1	5696971	6119212	1464016	484
DTG-2B RW1	5696957	6119208		484
DTG-2B SWGR1	5696964	6119210		484
DTG-2C AL1	5697008	6119218	1464020	481
DTG-2C AL1	5697008	6119218	1464020	485
DTG-2C RW1	5696988	6119214	1464019	481
DTG-2C RW1	5696988	6119214	1464019	485
DTG-2C SWGR1	5696995	6119216		481
DTG-2C SWGR1	5696995	6119216		485
DTG-2EP AL1	5697121	6119236		486
DTG-2EP RW1	5697077	6119232		486
DTG-2EP SWGR1	5697084	6119234		486
DTG-2F AL1	5697039	6119224	1464024	486
DTG-2F RW1	5697015	6119220	1464023	486
DTG-2F SWGR1	5697022	6119222		486
DTG-2PA AL1	5697060	6119230		487
DTG-2PA RW1	5697046	6119226		487
DTG-2PA SWGR1	5697053	6119228		487
DTG-2RM AL1	5887454	6119296		480
DTG-2RM AL1	5887454	6119296		487
DTG-2RM RW1	5887430	6119292	1464047	480
DTG-2RM RW1	5887430	6119292	1464047	487
DTG-2RM SWGR1	5887447	6119294		480
DTG-2RM SWGR1	5887447	6119294		487
DTS-02C AL1	5887409	6119290		485
DTS-02C RW1	5887386	6119286		485
DTS-02C SWGR1	5887393	6119288		485
DTS-2A AL1	5697183	6119242	1464014	484
DTS-2A RW1	5697138	6119238	1464013	484
DTS-2A SWGR1	5697145	6119240		484
DTS-2B AL1	5697244	6119248	1464018	484
DTS-2B RW1	5697190	6119244		484
DTS-2B SWGR1	5697206	6119246		484
DTS-2C AL1	5697305	6119254	1464022	481
DTS-2C AL1	5697305	6119254	1464022	485
DTS-2C RW1	5697251	6119250	1464021	481
DTS-2C RW1	5697251	6119250	1464021	485
DTS-2C SWGR1	5697268	6119252		481
DTS-2C SWGR1	5697268	6119252		485
DTS-2EP AL1	5697497	6119272		486
DTS-2EP RW1	5697442	6119268		486
DTS-2EP SWGR1	5697480	6119270		486
DTS-2F AL1	5697374	6119260		486
DTS-2F RW1	5697312	6119256	1464040	486
DTS-2F SWGR1	5697329	6119258		486
DTS-2PA AL1	5697435	6119266		487
DTS-2PA RW1	5697381	6119262		487
DTS-2PA SWGR1	5697428	6119264		487

Tyyppi	GTIN	Tuotteen	Snro	Tyyppi
		€/kpl		
DTS-2RM AL1	5887508	6119302		480
DTS-2RM AL1	5887508	6119302		487
DTS-2RM RW1	5888024	6119298	1464048	480
DTS-2RM RW1	5888024	6119298	1464048	487
DTS-2RM SWGR1	5887492	6119300		480
DTS-2RM SWGR1	5887492	6119300		487
FOOP3SRW	5144762	6287060		371
FUOP3RW	5144823	6287070		371
		€/m		
GA-53100EL	6417919	6112403		284
GA-53100RW	6417902	6112400		284
GA-53130EL	6418251	6112503		287
GA-53130RW	6418213	6112500		287
GA-53165EL	6418534	6112603		290
GA-53165RW	6418503	6112600		290
GA-A70170EL	5768722	6279403		387
GA-A70170RW	5768715	6279400		387
		€/kpl		
GA-AA70170EL	5768821	6279413		388
GA-AA70170RW	5768784	6279410		388
GA-AFF70170EL	5817956	6279433		388
GA-AFF70170RW	5817925	6279430		388
GA-AFS70170EL	5768876	6279423		388
GA-AFS70170RW	5768845	6279420		388
GA-AI70170EL	5768906	6279443		389
GA-AI70170RW	5768890	6279440		389
GA-AS53100EL	6417971	6112423		285
GA-AS53100RW	6417964	6112420		285
GA-AS53130EL	6418299	6112513		288
GA-AS53130RW	6418275	6112510		288
GA-AS53165EL	6418541	6112613		291
GA-AS53165RW	6418558	6112610		291
GA-AT70170EL	5768968	6279463		389
GA-AT70170RW	5768951	6279460		389
GAD AEL	5914211	6115789		394
GAD EL Soft EL	5914419	6115935		396
GAD EL Style EL	5914457	6115955		396
GAD EL Swing EL	5914372	6115915		396
GAD ER Soft EL	5914433	6115945		396
GAD ER Style EL	5914471	6115965		397
GAD ER Swing EL	5914396	6115925		396
GAD IEL	5914297	6115795		395
GAD OTA	5914495	6115975		397
GAD OTD LGR	5914518	6115982		397
GAD OTD RW	5914501	6115980		397
GAD OTD SW	5914525	6115985		397
GAD SB	5914532	6115995		397
		€/m		
GAD UEL	5914075	6115775		394
GA-D90210EL	5769507	6279603		391
GA-D90210RW	5769491	6279600		391
		€/kpl		
GA-DA90210EL	5769606	6279613		392
GA-DA90210RW	5769569	6279610		392
GA-DF90210EL	5769668	6279623		392
GA-DF90210RW	5769620	6279620		392
GA-DI90210EL	5769729	6279643		392
GA-DI90210RW	5769682	6279640		392
GA-DT90210EL	5769774	6279663		393
GA-DT90210RW	5769743	6279660		393
GA-E70110EL	5768340	6279273		378
GA-E70110RW	5768302	6279270		378
GA-E70130EL	5768661	6279373		382
GA-E70130RW	5768654	6279370		382
GA-E70170EL	5818885	6279473		386
GA-E70170RW	5818885	6279473		389
GA-E90130EL	5897187	6276973		382
GA-E90130RW	5897224	6276970		382
GA-E90210EL	5769798	6279673		393
GA-E90210RW	5769804	6279670		393
GA-ET70170RW	5769002	6279470		386
GA-ET70170RW	5769002	6279470		389
GA-FS53100EL	6418039	6112443		284
GA-FS53100RW	6418022	6112440		284
GA-FS53130EL	6418367	6112533		287
GA-FS53130RW	6418350	6112530		287
GA-FS53165EL	6418626	6112633		290

Tyyppi	GTIN	Tuotteen	Snro	Tyyppi
		€/kpl		
GA-FS53165RW	6418619	6112630		290
GA-IS53100EL	6418008	6112433		284
GA-IS53100RW	6417995	6112430		284
GA-IS53130EL	6418336	6112523		287
GA-IS53130RW	6418329	6112520		287
GA-IS53165EL	6418596	6112623		290
GA-IS53165RW	6418572	6112620		290
		€/pakkau		
GA-KUP70	5769989	6279701		376
GA-KUP70	5769989	6279701		379
GA-KUP70	5769989	6279701		384
GA-KUP70	5769989	6279701		387
GA-KUP90	5770022	6279704		379
GA-KUP90	5770022	6279704		391
		€/m		
GA-OT45EL	6417933	6112413		285
GA-OT45EL	6417933	6112413		288
GA-OT45EL	6417933	6112413		291
GA-OT45RW	6417926	6112410		285
GA-OT45RW	6417926	6112410		288
GA-OT45RW	6417926	6112410		291
		€/kpl		
GA-OTAEL	5776154	6279727		377
GA-OTAEL	5776154	6279727		380
GA-OTAEL	5776154	6279727		385
GA-OTAEL	5776154	6279727		388
GA-OTAEL	5776154	6279727		392
GA-OTARW	5776147	6279725		377
GA-OTARW	5776147	6279725		380
GA-OTARW	5776147	6279725		385
GA-OTARW	5776147	6279725		388
GA-OTARW	5776147	6279725		392
		€/m		
GA-OTEL	5770091	6279723		442
GA-OTEL	5770091	6279723		376
GA-OTEL	5770091	6279723		380
GA-OTEL	5770091	6279723		384
GA-OTEL	5770091	6279723		387
GA-OTEL	5770091	6279723		391
		€/kpl		
GA-OTFEL	5776192	6279736		377
GA-OTFEL	5776192	6279736		381
GA-OTFEL	5776192	6279736		385
GA-OTFEL	5776192	6279736		388
GA-OTFEL	5776192	6279736		392
GA-OTFRW	5776161	6279734		377
GA-OTFRW	5776161	6279734		381
GA-OTFRW	5776161	6279734		385
GA-OTFRW	5776161	6279734		388
GA-OTFRW	5776161	6279734		392
		€/m		
GA-OTRW	5770084	6279720		376
GA-OTRW	5770084	6279720		380
GA-OTRW	5770084	6279720		384
GA-OTRW	5770084	6279720		387
GA-OTRW	5770084	6279720		391
GA-S70110EL	5768067	6279203		376
GA-S70110RW	5768050	6279200		376
GA-S70130EL	5768401	6279303		379
GA-S70130RW	5768364	6279300		379
GA-S70170EL	5842545	6279103		384
GA-S70170RW	5842552	6279100		384
GA-S90130EL	5897064	6276903		379
GA-S90130RW	5897071	6276900		379
		€/kpl		
GA-SA70110EL	5768128	6279213		377
GA-SA70110RW	5768111	6279210		377
GA-SA70130EL	5768463	6279313		380
GA-SA70130RW	5768456	6279310		380
GA-SA70170EL	5842583	6279113		385
GA-SA70170RW	5842590	6279110		385
GA-SA90130EL	5897088	6276913		380
GA-SA90130RW	5897095	6276910		380
GA-SF70110EL	5768173	6279223		377
GA-SF70110RW	5768166	6279220		377
GA-SF70130EL	5768524	6279323		381
GA-SF70130RW	5768487	6279320		381
GA-SF70170EL	5842613	6279123		385
GA-SF70170RW	5842620	6279121		385
GA-SF90130EL	5897101	6276923		381
GA-SF90130RW	5897118	6276920		381



Tyyppi	GTIN	Tuotteen	Snro	Tyyppi
		€/kpl		
GA-SI70110EL	5768227	6279243		377
GA-SI70110RW	5768210	6279240		377
GA-SI70130EL	5768579	6279343		381
GA-SI70130RW	5768548	6279340		381
GA-SI70170EL	5842644	6279143		385
GA-SI70170RW	5842651	6279140		385
GA-SI90130EL	5897125	6276943		381
GA-SI90130RW	5897156	6276940		381
GA-ST70110EL	5768289	6279263		378
GA-ST70110RW	5768241	6279260		378
GA-ST70130EL	5768609	6279363		381
GA-ST70130RW	5768593	6279360		381
GA-ST70170EL	5842675	6279163		386
GA-ST70170RW	5842682	6279160		386
GA-ST90130EL	5897163	6276963		382
GA-ST90130RW	5897170	6276960		382
		€/m		
GA-TW70	5770039	6279711		378
GA-TW70	5770039	6279711		382
GA-TW70	5770039	6279711		386
GA-TW70	5770039	6279711		389
GA-TW70	5770039	6279711		393
GA-TW70	5770039	6279711		423
GA-TW70	5770039	6279711		425
GA-TW90	5770046	6279714		383
GA-TW90	5770046	6279714		393
		€/kpl		
G-AWAG70110CW	5666936	6278841		409
G-AWAG70110LGR	5666943	6278842		409
G-AWAG70110RW	5666929	6278840	1418899	409
G-AWAG70110RW	5666929	6278840	1418899	423
G-AWAG70130CW	5666981	6278851		409
G-AWAG70130LGR	5666998	6278852		409
G-AWAG70130RW	5666974	6278850	1418875	409
G-AWAG70170CW	5667056	6278861		410
G-AWAG70170LGR	5667063	6278862		410
G-AWAG70170RW	5667025	6278860		410
G-AWAG70210CW	5667100	6278871		410
G-AWAG70210LGR	5667117	6278872		410
G-AWAG70210RW	5667094	6278870		410
G-AWAG90110CW	5667414	6279021		409
G-AWAG90110LGR	5667421	6279022		409
G-AWAG90110RW	5667384	6279020		409
G-AWAG90130CW	5667483	6279031		410
G-AWAG90130LGR	5667490	6279032		410
G-AWAG90130RW	5667476	6279030		410
G-AWAG90170CW	5667537	6279041		410
G-AWAG90170LGR	5667544	6279042		410
G-AWAG90170RW	5667520	6279040		410
G-AWAG90210CW	5667605	6279051		410
G-AWAG90210LGR	5667612	6279052		410
G-AWAG90210RW	5667599	6279050		410
G-AWAO70110CW	5666592	6278801		407
G-AWAO70110LGR	5666608	6278802		407
G-AWAO70110RW	5666585	6278800		407
G-AWAO70130CW	5666707	6278811		408
G-AWAO70130LGR	5666714	6278812		408
G-AWAO70130RW	5666660	6278810		408
G-AWAO70170CW	5666783	6278821		408
G-AWAO70170LGR	5666820	6278822		408
G-AWAO70170RW	5666776	6278820		408
G-AWAO70210CW	5666882	6278831		409
G-AWAO70210LGR	5666899	6278832		409
G-AWAO70210RW	5666875	6278830		409
G-AWAO90110CW	5667179	6278881		408
G-AWAO90110LGR	5667186	6278882		408
G-AWAO90110RW	5667148	6278880		408
G-AWAO90130CW	5667223	6278891		408
G-AWAO90130LGR	5667230	6278892		408
G-AWAO90130RW	5667216	6278890		408
G-AWAO90170CW	5667278	6279001		408
G-AWAO90170LGR	5667285	6279002		408
G-AWAO90170RW	5667261	6279000		408
G-AWAO90210CW	5667322	6279011		409
G-AWAO90210LGR	5667353	6279012		409
G-AWAO90210RW	5667315	6279010		409
GEK-AKU45	6211456	6116752	1464517	397
		€/m		
GEK-K53160-3	5391630	6116073	1464500	279
		€/kpl		
GEK-KA53160-3	5428695	6116261		280
GEK-KAS53160-3	5391678	6116263	1464502	280

Tyyppi	GTIN	Tuotteen	Snro	Tyyppi
		€/kpl		
GEK-KE53160-3	5391685	6116403	1464503	280
GEK-KF53160-3	5391692	6116493	1464505	279
GEK-KI53160-3	5428688	6116201		279
GEK-KIS53160-3	5391661	6116203	1464501	279
		€/m		
GEK-KOT45	6708970	6116108	1464402	280
		€/kpl		
GEK-KS45-3	5391647	6116163	1464504	279
GEK-KSOT45	5481485	6116152		279
GEK-KT53160-3	5391654	6116193		280
GEK-SA110133P	5137405	6282710		370
		€/m		
GEK-SA133110P	5137337	6282700		369
		€/kpl		
GEK-SAFF133110P	5137528	6282730		371
GEK-SAFS133110P	5137467	6282720		370
GEK-SAIS133110P	5137580	6282740		371
GEK-SE133110P	5137740	6282870		371
GEK-SE133110P	5137672	6282770		372
		€/m		
GK-53100LGR	6419074	6113002		270
GK-53100RW	6419036	6113000	1465140	270
GK-53130LGR	6419395	6113202		273
GK-53130RW	6419388	6113200	1465153	273
GK-53165LGR	6419920	6113402		276
GK-53165RW	6419913	6113400	1465164	276
		€/kpl		
GK-70110CW	5656333	6274301		296
GK-70110GR	5656371	6274306		296
GK-70110LGR	5656340	6274302		296
GK-70110RW	5655473	6274300	1418830	296
GK-70130CW	5656746	6274501		300
GK-70130GR	5656760	6274506		300
GK-70130LGR	5656753	6274502		300
GK-70130RW	5656739	6274500	1418850	300
GK-70170CW	5657057	6274701		304
GK-70170GR	5657071	6274706		304
GK-70170LGR	5657064	6274702		304
GK-70170RW	5657040	6274700	1418870	304
		€/kpl		
GK-A70110CW	5656432	6274311		297
GK-A70110GR	5656456	6274316		297
GK-A70110LGR	5656449	6274312		297
GK-A70110RW	5656401	6274310	1418831	297
GK-A70130CW	5656807	6274511		301
GK-A70130GR	5656821	6274516		301
GK-A70130LGR	5656814	6274512		301
GK-A70130RW	5656791	6274510	1418851	301
GK-A70170CW	5657118	6274711		305
GK-A70170GR	5657132	6274716		305
GK-A70170LGR	5657125	6274712		305
GK-A70170RW	5657101	6274710	1418871	305
GK-AH53100AL	6417988	6113054		285
GK-AH53100LGR	6419210	6113052		271
GK-AH53100RW	6419203	6113050	1465144	271
GK-AH53100RW	6419203	6113050	1465144	285
GK-AH53130AL	6418305	6113234		288
GK-AH53130LGR	6419500	6113232		274
GK-AH53130RW	6419470	6113230	1465156	274
GK-AH53130RW	6419470	6113230	1465156	288
GK-AH53165AL	6418565	6113424		291
GK-AH53165LGR	6419982	6113422		277
GK-AH53165RW	6419975	6113420	1465166	277
GK-AH53165RW	6419975	6113420	1465166	291
GK-AH70110CW	5846406	6274211		297
GK-AH70110LGR	5846413	6274212		297
GK-AH70110RW	5846390	6274210	1418838	297
GK-AH70110RW	5846390	6274210	1418838	320
GK-AH70130CW	5846673	6274411		301
GK-AH70130LGR	5846680	6274412		301
GK-AH70130RW	5846666	6274410	1418858	301
GK-AH70130RW	5846666	6274410	1418858	311
GK-AH70130RW	5846666	6274410	1418858	326
GK-AH70130RW	5846666	6274410	1418858	332
GK-AH70170CW	5846918	6274611		305
GK-AH70170LGR	5846925	6274612		305
GK-AH70170RW	5846901	6274610	1418878	305
GK-AH70170RW	5846901	6274610	1418878	314
GK-AH70170RW	5846901	6274610	1418878	338
GK-AH70170RW	5846901	6274610	1418878	344
GK-AH70170RW	5846901	6274610	1418878	351
GK-AH70210RW	5847144	6273910		357
GK-AH70210RW	5847144	6273910		364



Tyyppi	GTIN	Tuotteen €/kpl	Snro	Tyyppi
GK-AS53100LGR	6419197	6113042		271
GK-AS53100RW	6419173	6113040	1465143	271
GK-AS53130LGR	6419463	6113222		274
GK-AS53130RW	6419456	6113220	1465155	274
GK-AS53165LGR	6419944	6113412		277
GK-AS53165RW	6419937	6113410	1465165	277
GK-E53100AL	6418206	6113114		285
GK-E53100LGR	6419371	6113112		272
GK-E53100RW	6419357	6113110	1465151	272
GK-E53100RW	6419357	6113110	1465151	285
GK-E53130AL	6418381	6113284		288
GK-E53130LGR	6419661	6113282		274
GK-E53130RW	6419647	6113280	1465163	274
GK-E53130RW	6419647	6113280	1465163	288
GK-E53165AL	6418657	6113474		291
GK-E53165LGR	6420124	6113472		278
GK-E53165RW	6420117	6113470	1465178	278
GK-E53165RW	6420117	6113470	1465178	291
GK-E70110CW	5656647	6274371		299
GK-E70110GR	5656685	6274376		299
GK-E70110LGR	5656678	6274372		299
GK-E70110RW	5656630	6274370	1418837	299
GK-E70110RW	5656630	6274370	1418837	378
GK-E70110WA	5842705	6274374		378
GK-E70130CW	5656968	6274571		303
GK-E70130GR	5656982	6274576		303
GK-E70130LGR	5656975	6274572		303
GK-E70130RW	5656951	6274570	1418857	303
GK-E70130RW	5656951	6274570	1418857	382
GK-E70130WA	5842712	6274574		382
GK-E70170CW	5657279	6274771		307
GK-E70170GR	5657293	6274776		307
GK-E70170LGR	5657286	6274772		307
GK-E70170RW	5657262	6274770	1418877	307
GK-E70170RW	5657262	6274770	1418877	386
GK-E70170RW	5657262	6274770	1418877	389
GK-E70170WA	5842729	6274774		386
GK-E70170WA	5842729	6274774		389
GK-F70110CW	5656463	6274321		298
GK-F70110GR	5656500	6274326		298
GK-F70110LGR	5656494	6274322		298
GK-F70110RW	5656664	6274320	1418832	298
GK-F70130CW	5656845	6274521		302
GK-F70130GR	5656869	6274526		302
GK-F70130LGR	5656852	6274522		302
GK-F70130RW	5656838	6274520	1418852	302
GK-F70170CW	5657156	6274721		306
GK-F70170GR	5657170	6274726		306
GK-F70170LGR	5657163	6274722		306
GK-F70170RW	5657149	6274720	1418872	306
GK-FH53100AL	6418046	6113094		284
GK-FH53100LGR	6419319	6113092		270
GK-FH53100RW	6419296	6113090	1465146	270
GK-FH53100RW	6419296	6113090	1465146	284
GK-FH53130AL	6418374	6113274		287
GK-FH53130LGR	6419630	6113272		273
GK-FH53130RW	6419616	6113270	1465158	273
GK-FH53130RW	6419616	6113270	1465158	287
GK-FH53165AL	6418633	6113464		290
GK-FH53165LGR	6420100	6113462		276
GK-FH53165RW	6420094	6113460	1465168	276
GK-FH53165RW	6420094	6113460	1465168	290
GK-FH70110CW	5846581	6274221		298
GK-FH70110LGR	5846598	6274222		298
GK-FH70110RW	5846574	6274220		298
GK-FH70110RW	5846574	6274220		321
GK-FH70130CW	5846826	6274421		302
GK-FH70130LGR	5846833	6274422		302
GK-FH70130RW	5846819	6274420	1418686	302
GK-FH70130RW	5846819	6274420	1418686	311
GK-FH70130RW	5846819	6274420	1418686	327
GK-FH70130RW	5846819	6274420	1418686	333
GK-FH70170CW	5847069	6274621		306
GK-FH70170LGR	5847076	6274622		306
GK-FH70170RW	5847052	6274620	1418693	306
GK-FH70170RW	5847052	6274620	1418693	314
GK-FH70170RW	5847052	6274620	1418693	339
GK-FH70170RW	5847052	6274620	1418693	345
GK-FH70170RW	5847052	6274620	1418693	352
GK-FH70210RW	5847298	6273920		358
GK-FH70210RW	5847298	6273920		365
GK-FS53100LGR	6419289	6113082		270
GK-FS53100RW	6419272	6113080	1465145	270

Tyyppi	GTIN	Tuotteen €/kpl	Snro	Tyyppi
GK-FS53130LGR	6419609	6113262		273
GK-FS53130RW	6419586	6113260	1465157	273
GK-FS53165LGR	6420063	6113452		276
GK-FS53165RW	6420056	6113450	1465167	276
GKH-70130RW	6450824	6114200	1418680	310
GKH-70170RW	6451180	6114300	1418690	313
GKH-A70130RW	6450848	6114220	1418682	311
GKH-A70170RW	6451197	6114320	1418691	314
GKH-E70130RW	6451166	6114280	1418689	312
GKH-E70170RW	6451364	6114380	1418696	315
GKH-F70130RW	6450909	6114240	1418684	311
GKH-F70170RW	6451241	6114340	1418692	314
GKH-I70130RW	6451012	6114260	1418687	312
GKH-I70170RW	6451296	6114360	1418694	315
GKH-OTGARW	6450893	6114230	1418683	311
GKH-OTGARW	6450893	6114230	1418683	314
GKH-OTGFRW	6450930	6114250	1418685	311
GKH-OTGFRW	6450930	6114250	1418685	314
GKH-OTGRW	6450831	6114210	1418681	310
GKH-OTGRW	6450831	6114210	1418681	313
GKH-T70130RW	6451111	6114270	1418688	312
GKH-T70170RW	6451319	6114370	1418695	315
GKH-TW70	6451173	6114290	1418697	312
GKH-TW70	6451173	6114290	1418697	315
GK-I70110CW	5656524	6274341		299
GK-I70110GR	5656562	6274346		299
GK-I70110LGR	5656555	6274342		299
GK-I70110RW	5656517	6274340	1418834	299
GK-I70130CW	5656883	6274541		303
GK-I70130GR	5656906	6274546		303
GK-I70130LGR	5656890	6274542		303
GK-I70130RW	5656876	6274540	1418854	303
GK-I70170CW	5657194	6274741		307
GK-I70170GR	5657217	6274746		307
GK-I70170LGR	5657200	6274742		307
GK-I70170RW	5657187	6274740	1418874	307
GK-IH53100AL	6418015	6113074		284
GK-IH53100LGR	6419265	6113072		271
GK-IH53100RW	6419258	6113070	1465148	271
GK-IH53100RW	6419258	6113070	1465148	284
GK-IH53130AL	6418312	6113254		287
GK-IH53130LGR	6419562	6113252		273
GK-IH53130RW	6419555	6113250	1465160	273
GK-IH53130RW	6419555	6113250	1465160	287
GK-IH53165AL	6418602	6113444		290
GK-IH53165LGR	6420049	6113442		277
GK-IH53165RW	6420032	6113440	1465176	277
GK-IH53165RW	6420032	6113440	1465176	290
GK-IH70110CW	5846482	6274241		298
GK-IH70110LGR	5846512	6274282		298
GK-IH70110RW	5846475	6274240	1418839	298
GK-IH70110RW	5846475	6274240	1418839	322
GK-IH70130CW	5846765	6274441		302
GK-IH70130LGR	5846772	6274442		302
GK-IH70130RW	5846727	6274440	1418859	302
GK-IH70130RW	5846727	6274440	1418859	312
GK-IH70130RW	5846727	6274440	1418859	328
GK-IH70130RW	5846727	6274440	1418859	334
GK-IH70170CW	5847007	6274641		306
GK-IH70170LGR	5847014	6274642		306
GK-IH70170RW	5846963	6274640	1418879	306
GK-IH70170RW	5846963	6274640	1418879	315
GK-IH70170RW	5846963	6274640	1418879	340
GK-IH70170RW	5846963	6274640	1418879	346
GK-IH70170RW	5846963	6274640	1418879	353
GK-IH70210RW	5847205	6273940		359
GK-IH70210RW	5847205	6273940		366
GK-IS53100LGR	6419234	6113062		270
GK-IS53100RW	6419227	6113060	1465147	270
GK-IS53130LGR	6419531	6113242		273
GK-IS53130RW	6419517	6113240	1465159	273
GK-IS53165LGR	6420001	6113432		276
GK-IS53165RW	6419999	6113430	1465169	276
GK-KS45-1AL	6417940	6113024		290
GK-KS45-1AL	6417940	6113024		284
GK-KS45-1LGR	6419142	6113022		276

Tyyppi	GTIN	Tuotteen	Snro	Tyyppi
		€/kpl		
GK-KS45-1LGR	6419142	6113022		270
GK-KS45-1RW	6419111	6113020	1465141	276
GK-KS45-1RW	6419111	6113020	1465141	270
GK-KS45-1RW	6419111	6113020	1465141	287
GK-KS45-1RW	6419111	6113020	1465141	290
GK-KS45-1RW	6419111	6113020	1465141	284
GK-KS45-2AL	6418268	6113214		287
GK-KS45-2LGR	6419432	6113212		273
GK-KS45-2RW	6419418	6113210	1465154	273
		€/pakkau		
GK-KUP	5657033	6274650	1418883	296
GK-KUP	5657033	6274650	1418883	300
GK-KUP	5657033	6274650	1418883	304
GK-KUP	5657033	6274650	1418883	310
GK-KUP	5657033	6274650	1418883	313
		€/m		
GK-OT45LGR	6419104	6113012		272
GK-OT45LGR	6419104	6113012		274
GK-OT45LGR	6419104	6113012		278
GK-OT45RW	6419081	6113010		272
GK-OT45RW	6419081	6113010		274
GK-OT45RW	6419081	6113010		278
		€/kpl		
GK-OTGACW	5657347	6274791		297
GK-OTGACW	5657347	6274791		301
GK-OTGACW	5657347	6274791		305
GK-OTGAGR	5657361	6274796		297
GK-OTGAGR	5657361	6274796		301
GK-OTGAGR	5657361	6274796		305
GK-OTGALGR	5657354	6274792		297
GK-OTGALGR	5657354	6274792		301
GK-OTGALGR	5657354	6274792		305
GK-OTGARW	5657309	6274790	1418881	297
GK-OTGARW	5657309	6274790	1418881	301
GK-OTGARW	5657309	6274790	1418881	305
GK-OTGARW	5657309	6274790	1418881	321
GK-OTGARW	5657309	6274790	1418881	327
GK-OTGARW	5657309	6274790	1418881	332
GK-OTGARW	5657309	6274790	1418881	339
GK-OTGARW	5657309	6274790	1418881	345
GK-OTGARW	5657309	6274790	1418881	358
GK-OTGARW	5657309	6274790	1418881	365
		€/m		
GK-OTGCW	5666417	6278681		297
GK-OTGCW	5666417	6278681		301
GK-OTGCW	5666417	6278681		305
		€/kpl		
GK-OTGFCW	5656708	6274491		298
GK-OTGFCW	5656708	6274491		302
GK-OTGFCW	5656708	6274491		306
GK-OTGFGR	5656722	6274496		298
GK-OTGFGR	5656722	6274496		302
GK-OTGFGR	5656722	6274496		306
GK-OTGFLGR	5656715	6274492		298
GK-OTGFLGR	5656715	6274492		302
GK-OTGFLGR	5656715	6274492		306
GK-OTGFRW	5656692	6274490	1418882	298
GK-OTGFRW	5656692	6274490	1418882	302
GK-OTGFRW	5656692	6274490	1418882	306
GK-OTGFRW	5656692	6274490	1418882	321
GK-OTGFRW	5656692	6274490	1418882	327
GK-OTGFRW	5656692	6274490	1418882	334
GK-OTGFRW	5656692	6274490	1418882	339
GK-OTGFRW	5656692	6274490	1418882	346
GK-OTGFRW	5656692	6274490	1418882	359
GK-OTGFRW	5656692	6274490	1418882	366
		€/m		
GK-OTGGR	5666486	6278686		297
GK-OTGGR	5666486	6278686		301
GK-OTGGR	5666486	6278686		305
GK-OTGLGR	5666424	6278682		297
GK-OTGLGR	5666424	6278682		301
GK-OTGLGR	5666424	6278682		305
GK-OTGO	6036233	6278690		402
GK-OTGRW	5666400	6278680	1418890	297
GK-OTGRW	5666400	6278680	1418890	301
GK-OTGRW	5666400	6278680	1418890	305
GK-OTGRW	5666400	6278680	1418890	319
GK-OTGRW	5666400	6278680	1418890	325
GK-OTGRW	5666400	6278680	1418890	331
GK-OTGRW	5666400	6278680	1418890	337
GK-OTGRW	5666400	6278680	1418890	343
GK-OTGRW	5666400	6278680	1418890	356
GK-OTGRW	5666400	6278680	1418890	363

Tyyppi	GTIN	Tuotteen	Snro	Tyyppi
		€/m		
GK-OTGRW	5666400	6278680	1418890	370
GK-OTKCW	5666547	6278781		297
GK-OTKCW	5666547	6278781		301
GK-OTKCW	5666547	6278781		305
GK-OTKKPI	6036271	6278790		402
GK-OTKLGR	5666554	6278782		297
GK-OTKLGR	5666554	6278782		301
GK-OTKLGR	5666554	6278782		305
GK-OTKRW	5666530	6278780		297
GK-OTKRW	5666530	6278780		301
GK-OTKRW	5666530	6278780		305
GK-OTKRW	5666530	6278780		319
GK-OTKRW	5666530	6278780		325
GK-OTKRW	5666530	6278780		337
GK-OTKRW	5666530	6278780		343
GK-OTKRW	5666530	6278780		356
GK-OTKRW	5666530	6278780		363
GK-OTKRW	5666530	6278780		370
		€/kpl		
GK-OTSA45AL	6417957	6113034		286
GK-OTSA45AL	6417957	6113034		289
GK-OTSA45AL	6417957	6113034		292
GK-OTSA45LGR	6419166	6113032		272
GK-OTSA45LGR	6419166	6113032		275
GK-OTSA45LGR	6419166	6113032		278
GK-OTSA45RW	6419159	6113030	1465142	272
GK-OTSA45RW	6419159	6113030	1465142	275
GK-OTSA45RW	6419159	6113030	1465142	278
GK-OTSA45RW	6419159	6113030	1465142	286
GK-OTSA45RW	6419159	6113030	1465142	289
GK-OTSA45RW	6419159	6113030	1465142	292
GK-T70110CW	5656586	6274361		299
GK-T70110GR	5656623	6274366		299
GK-T70110LGR	5656616	6274362		299
GK-T70110RW	5656579	6274360	1418836	299
GK-T70130CW	5656920	6274561		303
GK-T70130GR	5656944	6274566		303
GK-T70130LGR	5656937	6274562		303
GK-T70130RW	5656913	6274560	1418856	303
GK-T70170CW	5657231	6274761		307
GK-T70170GR	5657255	6274766		307
GK-T70170LGR	5657248	6274762		307
GK-T70170RW	5657224	6274760	1418876	307
GK-TA WDK 1AL	6418398	6113314		285
GK-TA WDK 1AL	6418398	6113314		291
GK-TA WDK 1LGR	6419869	6113312		271
GK-TA WDK 1LGR	6419869	6113312		277
GK-TA WDK 1RW	6419845	6113310	1465150	271
GK-TA WDK 1RW	6419845	6113310	1465150	277
GK-TA WDK 1RW	6419845	6113310	1465150	285
GK-TA WDK 1RW	6419845	6113310	1465150	291
GK-TA WDK 2AL	6418428	6113324		288
GK-TA WDK 2LGR	6419883	6113322		274
GK-TA WDK 2RW	6419876	6113320	1465162	274
GK-TA WDK 2RW	6419876	6113320	1465162	288
GK-TR53100AL	6418176	6113104		285
GK-TR53100LGR	6419340	6113102		271
GK-TR53100RW	6419333	6113100	1465149	271
GK-TR53100RW	6419333	6113100	1465149	285
GK-TR53130AL	6418411	6113304		288
GK-TR53130LGR	6419821	6113302		274
GK-TR53130RW	6419814	6113300	1465161	274
GK-TR53130RW	6419814	6113300	1465161	288
GK-TR53165AL	6418664	6113484		291
GK-TR53165LGR	6420162	6113482		277
GK-TR53165RW	6420155	6113480	1465177	277
GK-TR53165RW	6420155	6113480	1465177	291
		€/m		
GK-TW53	6419685	6113290	1465152	272
GK-TW53	6419685	6113290	1465152	275
GK-TW53	6419685	6113290	1465152	278
GK-TW53	6419685	6113290	1465152	286
GK-TW53	6419685	6113290	1465152	289
GK-TW53	6419685	6113290	1465152	292
GK-TW70	5658122	6274900	1418880	299
GK-TW70	5658122	6274900	1418880	303
GK-TW70	5658122	6274900	1418880	307
GK-TW70	5658122	6274900	1418880	444
		€/kpl		
G-KWAG70110RW	5657712	6274850	1418888	406
G-KWAG70130RW	5657781	6274860	1418889	406
G-KWAG70170RW	5657880	6274870	1418887	407
G-KWAG70210RW	5657958	6274880		407



Tyyppi	GTIN	Tuotteen	Snro	Tyyppi
		€/kpl		
G-KWAG90110RW	5658443	6274950		406
G-KWAG90130RW	5658542	6274960		407
G-KWAG90170RW	5658580	6274970		407
G-KWAG90210RW	5658627	6274980		407
G-KWAO70110CW	5657415	6274811		405
G-KWAO70110LGR	5657422	6274812		405
G-KWAO70110RW	5657408	6274810	1418885	405
G-KWAO70130CW	5657484	6274821		405
G-KWAO70130RW	5657477	6274820	1418886	405
G-KWAO70170CW	5657583	6274831		405
G-KWAO70170LGR	5657590	6274832		405
G-KWAO70170RW	5657545	6274830	1418884	405
G-KWAO70210RW	5657644	6274840		406
G-KWAO90110RW	5658139	6274910		405
G-KWAO90130RW	5658207	6274920		405
G-KWAO90170RW	5658306	6274930		406
G-KWAO90210RW	5658375	6274940		406
		€/m		
GS-A70130RW	5661139	6277400		330
GS-A70170RW	5662945	6277800		342
GS-A70210RW	5663744	6278000		355
GS-A90130RW	5661740	6277500		330
GS-A90170RW	5663317	6277900		342
GS-A90210RW	5664109	6278100		355
		€/kpl		
GS-AA70130RW	5661269	6277410		332
GS-AA70170RW	5663034	6277810		344
GS-AA70210RW	5663812	6278010		357
GS-AA90130RW	5661900	6277510		332
GS-AA90170RW	5663409	6277910		344
GS-AA90210RW	5664178	6278110		357
GS-AFF70130RW	5661443	6277430		333
GS-AFF70170RW	5663140	6277830		345
GS-AFF70210RW	5663904	6278030		358
GS-AFF90130RW	5662020	6277530		333
GS-AFF90170RW	5663539	6277930		345
GS-AFF90210RW	5664260	6278130		358
GS-AFS70130RW	5661375	6277420		333
GS-AFS70170RW	5663102	6277820		345
GS-AFS70210RW	5663867	6278020		358
GS-AFS90130RW	5661986	6277520		333
GS-AFS90170RW	5663478	6277920		345
GS-AFS90210RW	5664222	6278120		358
GS-AI70130RW	5661559	6277440		334
GS-AI70170RW	5663195	6277840		346
GS-AI70210RW	5663959	6278050		359
GS-AI90130RW	5662075	6277540		334
GS-AI90170RW	5663607	6277940		346
GS-AI90210RW	5664376	6278140		359
GS-AT70130RW	5661665	6277460		334
GS-AT70170RW	5663249	6277860		346
GS-AT70210RW	5664000	6278060		359
GS-AT90130RW	5662129	6277560		334
GS-AT90170RW	5663690	6277960		347
GS-AT90210RW	5664482	6278160		360
		€/m		
GS-D70170RW	5664666	6278200		349
GS-D70210CW	5665564	6278401		362
GS-D90170RW	5665137	6278300		349
GS-D90210RW	5666097	6278500		362
		€/kpl		
GS-DA70170RW	5664789	6278210		351
GS-DA70210RW	5665625	6278410		364
GS-DA90170RW	5665205	6278310		351
GS-DA90210RW	5666165	6278510		364
GS-DFF70170RW	5664901	6278230		352
GS-DFF70210RW	5665816	6278430		365
GS-DFF90170RW	5665335	6278330		352
GS-DFF90210RW	5666257	6278530		365
GS-DFS70170RW	5664833	6278220		352
GS-DFS70210RW	5665700	6278420		365
GS-DFS90170RW	5665250	6278320		352
GS-DFS90210RW	5666219	6278520		365
GS-DI70170RW	5664987	6278240		353
GS-DI70210RW	5665939	6278440		366
GS-DI90170RW	5665458	6278340		353
GS-DI90210RW	5666301	6278540		366
GS-DT70170RW	5665083	6278260		353
GS-DT70210RW	5666042	6278460		366
GS-DT90170RW	5665502	6278360		353
GS-DT90210RW	5666356	6278560		367
GS-E70110RW	5659228	6277070		322

Tyyppi	GTIN	Tuotteen	Snro	Tyyppi
		€/kpl		
GS-E70130RW	5660484	6277270		328
GS-E70130RW	5660484	6277270		335
GS-E70170RW	5662464	6277670		340
GS-E70170RW	5662464	6277670		347
GS-E70170RW	5662464	6277670		354
GS-E70210RW	5664055	6278070		360
GS-E70210RW	5664055	6278070		367
GS-E90110RW	5659921	6277170		323
GS-E90130RW	5661023	6277370		329
GS-E90130RW	5661023	6277370		335
GS-E90170RW	5662877	6277770		341
GS-E90170RW	5662877	6277770		347
GS-E90170RW	5662877	6277770		354
GS-E90210RW	5664567	6278170		360
GS-E90210RW	5664567	6278170		367
		€/pakkau		
GS-KUP70	5660590	6277290		318
GS-KUP70	5660590	6277290		324
GS-KUP70	5660590	6277290		330
GS-KUP70	5660590	6277290		336
GS-KUP70	5660590	6277290		342
GS-KUP70	5660590	6277290		349
GS-KUP70	5660590	6277290		355
GS-KUP70	5660590	6277290		362
GS-KUP90	5700852	6277294		318
GS-KUP90	5700852	6277294		324
GS-KUP90	5700852	6277294		330
GS-KUP90	5700852	6277294		336
GS-KUP90	5700852	6277294		342
GS-KUP90	5700852	6277294		349
GS-KUP90	5700852	6277294		355
GS-KUP90	5700852	6277294		362
		€/kpl		
GS-OT50ARW	5681038	6279890		351
GS-OT50FRW	5681090	6279990		353
		€/m		
GS-OT50RW	5680925	6279880		350
		€/kpl		
GS-OTARW	5696056	6279870		320
GS-OTARW	5696056	6279870		326
GS-OTARW	5696056	6279870		332
GS-OTARW	5696056	6279870		338
GS-OTARW	5696056	6279870		344
GS-OTARW	5696056	6279870		351
GS-OTARW	5696056	6279870		357
GS-OTARW	5696056	6279870		364
GS-OTFRW	5695936	6279860		321
GS-OTFRW	5695936	6279860		327
GS-OTFRW	5695936	6279860		333
GS-OTFRW	5695936	6279860		339
GS-OTFRW	5695936	6279860		346
GS-OTFRW	5695936	6279860		352
GS-OTFRW	5695936	6279860		359
GS-OTFRW	5695936	6279860		366
		€/m		
GS-OTRW	5695813	6279850		319
GS-OTRW	5695813	6279850		325
GS-OTRW	5695813	6279850		331
GS-OTRW	5695813	6279850		337
GS-OTRW	5695813	6279850		343
GS-OTRW	5695813	6279850		350
GS-OTRW	5695813	6279850		356
GS-OTRW	5695813	6279850		363
GS-OTRW	5695813	6279850		369
		€/kpl		
GS-S70110RW	5658726	6277000		318
GS-S70130RW	5660002	6277200		324
GS-S70170RW	5662174	6277600		336
GS-S90110RW	5659389	6277100		318
GS-S90130RW	5660606	6277300		324
GS-S90170RW	5662518	6277700		336
		€/kpl		
GS-SA70110RW	5658856	6277010		320
GS-SA70130RW	5660163	6277210		326
GS-SA70170RW	5662242	6277610		338
GS-SA90110RW	5659518	6277110		320
GS-SA90130RW	5660767	6277310		326
GS-SA90170RW	5662587	6277710		338
GS-SFS70110RW	5658962	6277020		321
GS-SFS70130RW	5660248	6277220		327
GS-SFS70170RW	5662310	6277620		339
GS-SFS90110RW	5659624	6277120		321
GS-SFS90130RW	5660811	6277320		327



Tyyppi	GTIN	Tuotteen €/kpl	Snro	Tyyppi	Tyyppi	GTIN	Tuotteen €/kpl	Snro	Tyyppi
GS-SFS90170RW	5662631	6277720		339	ISSBP110100RW	5816966	6290330		430
GS-SI70110RW	5659044	6277040		322	ISSBP110100WA	5816980	6290331		430
GS-SI70130RW	5660323	6277240		328	ISSBP140100RW	5816997	6290336		434
GS-SI70170RW	5662365	6277640		340	ISSBP140100WA	5817000	6290337		434
GS-SI90110RW	5659709	6277140		322	ISSBP140110RW	5161752	6290130		424
GS-SI90130RW	5660866	6277340		328	ISSBP140110WA	5161769	6290134		424
GS-SI90170RW	5662709	6277740		340	ISSBP70110RW	5161578	6290100		422
GS-ST70110RW	5659150	6277060		322	ISSBP70110WA	5161585	6290104		422
GS-ST70130RW	5660408	6277260		328	ISSBP70140RW	5161691	6290120		416
GS-ST70170RW	5662419	6277660		340	ISSBP70140RW	5161691	6290120		418
GS-ST90110RW	5659815	6277160		322	ISSBP70140RW	5161691	6290120		420
GS-ST90130RW	5660941	6277360		328	ISSBP70140WA	5161707	6290124		416
GS-ST90170RW	5662754	6277760		340	ISSBP70140WA	5161707	6290124		418
		€/m			ISSBP70140WA	5161707	6290124		420
GS-TW70	5659334	6277090		323	ISSBPDM45RW	5817017	6290347		439
GS-TW70	5659334	6277090		329	ISSBPDM45WA	5817024	6290348		439
GS-TW70	5659334	6277090		335	ISSBW70140RW	5161813	6290150		417
GS-TW70	5659334	6277090		341	ISSBW70140RW	5161813	6290150		419
GS-TW70	5659334	6277090		347	ISSDHSM45EL	5811794	6289982	1418986	450
GS-TW70	5659334	6277090		354	ISSDHSM45RW	5811787	6289980	1418987	450
GS-TW70	5659334	6277090		360	ISSDM45EL	5773870	6289972		438
GS-TW70	5659334	6277090		367	ISSDM45FEL	5773924	6289976		440
GS-TW90	5659341	6277095		323	ISSDM45FRW	5773887	6289974		440
GS-TW90	5659341	6277095		329	ISSDM45RW	5773863	6289970		438
GS-TW90	5659341	6277095		335	ISSDV	6258666	6290189		446
GS-TW90	5659341	6277095		341					
GS-TW90	5659341	6277095		347	ISSGU110100	5817031	6290358		431
GS-TW90	5659341	6277095		354	ISSGU140100	5817048	6290362		435
GS-TW90	5659341	6277095		360	ISSGU140110	5161943	6290176		424
GS-TW90	5659341	6277095		367	ISSGU70110	5161882	6290170		422
		€/kpl			ISSGU70140	5161936	6290174		417
G-SVS70110RW	5667667	6279760		320	ISSGU70140	5161936	6290174		419
G-SVS70130RW	5667704	6279764		326	ISSGU70140	5161936	6290174		420
G-SVS70130RW	5667704	6279764		331	ISSGUDM45	5817055	6290372		438
G-SVS70170RW	5667742	6279768		338	ISSHS140250EL	5161264	6290023		449
G-SVS70170RW	5667742	6279768		344	ISSHS140250RW	5161226	6290020		449
G-SVS70170RW	5667742	6279768		350	ISSHS140500EL	5161325	6290033		449
G-SVS70210RW	5667780	6279772		357	ISSHS140500RW	5161288	6290030		449
G-SVS70210RW	5667780	6279772		364	ISSHS140700EL	5161387	6290043		449
G-SVS90110RW	5667827	6279776		320	ISSHS140700RW	5161349	6290040		449
G-SVS90130RW	5667865	6279780		326	ISSHS4 61OT3LGR	5143918	6286702		448
G-SVS90130RW	5667865	6279780		332	ISSHS4 61OT3RW	5143888	6286700		448
G-SVS90170RW	5667902	6279784		338	ISSHS4SR40	5144090	6286810		448
G-SVS90170RW	5667902	6279784		344	ISSHS6EL	5161561	6290073		450
G-SVS90170RW	5667902	6279784		351					
G-SVS90210RW	5667940	6279788		357	ISSOG70140EL	6258697	6289088		420
G-SVS90210RW	5667940	6279788		364	ISSOG70140RW	6258703	6289090		420
					ISSOGHS70140EL	6258758	6289096		449
HAT30	5465249	6290201	1418971	447	ISSOGHS70140RW	6258765	6289098		449
IKR4RW	5616559	6288365	1464028	458	ISSRGU	5428152	6290178		426
IKR-6 RW	5889373	6119319		458	ISSRHSM45EL	5428145	6290091	1418951	450
IKR-6 RW	5889373	6119319		502	ISSRHSM45RW	5428138	6290090	1418950	450
IOP3RW	5144885	6287080		371	ISSRM45EL	5428107	6290087		426
					ISSRM45FEL	5459101	6290097		428
ISS110100FEL	5477402	6289043		432	ISSRM45FRW	5459095	6290095		428
ISS110100FRW	5477013	6289040		432	ISSRM45RW	5428091	6290086		426
ISS110100REL	5477426	6289063		430	ISST70140BEL	5161219	6290013		418
ISS110100RRW	5477037	6289060		430	ISST70140BRW	5161202	6290010		418
ISS140100FEL	5477020	6289053		436	ISST70140EL	5160670	6288933		416
ISS140100FRW	5477419	6289050		436	ISST70140RW	5160663	6288930		416
ISS140100REL	5477044	6289073		434					
ISS140100RRW	5477433	6289070		434	ISSZ70140	5161868	6290160		416
ISS140110EL	5160908	6288963		424	ISSZ70140	5161868	6290160		418
ISS140110RW	5160861	6288960		424					
ISS160160APKTS	6427451	6290456		445	KAL-K11 AL1	6133857	6117422		478
ISS160160AS HRO	6191512	6290423		444	KAL-K11 RW1	6133833	6117420		478
ISS160160AS WA	6191505	6290422		444	KAL-K11 SWGR1	6133840	6117421		478
ISS160160BP	6191499	6290416		443					
ISS160160DB WA	6191529	6290436		443			€/m		
ISS160160DLA	6258659	6290495		444	KG2CW	5146582	6287701		404
ISS160160IP4 EL	6191468	6290404		442	KG2CW	5146674	6287711		404
ISS160160IP6 EL	6191451	6290406		443					
					KG2EL	5146704	6287723		404
ISS70110EL	5160748	6288943		422	KG2EL	5146742	6287733		404
ISS70110RW	5160731	6288940		422					
ISS70110STKRW	5809142	6286540		415	KG2LGR	5146612	6287702		404
ISS70110STSRW	5809135	6286530		414	KG2LGR	5146681	6287712		404
ISS98B	5144045	6286800		415	KG2RW	5146575	6287700	1464350	404
ISS98KF	5144052	6286802		415	KG2RW	5146643	6287710	1464351	404



Tyyppi	GTIN	Tuotteen	Snro	Tyyppi
		€/kpl		
KL80A	5148777	6288640	1464398	299
KL80A	5148777	6288640	1464398	303
KL80A	5148777	6288640	1464398	307
KL80A	5148777	6288640	1464398	312
KL80A	5148777	6288640	1464398	315
KL80A	5148777	6288640	1464398	323
KL80A	5148777	6288640	1464398	329
KL80A	5148777	6288640	1464398	335
KL80A	5148777	6288640	1464398	341
KL80A	5148777	6288640	1464398	347
KL80A	5148777	6288640	1464398	354
KL80A	5148777	6288640	1464398	360
KL80A	5148777	6288640	1464398	367
KL80A	5148777	6288640	1464398	378
KL80A	5148777	6288640	1464398	383
KL80A	5148777	6288640	1464398	386
KL80A	5148777	6288640	1464398	389
KL80A	5148777	6288640	1464398	393
KNW1	6014514	6178527		256
KNW1	6014514	6178527		265
KNW2	6014637	6178529		256
KNW2	6014637	6178529		265
KS70110	5680697	6279802	1418842	402
KS70130	5680703	6279804	1418844	402
KS70170	5680734	6279806	1418846	402
		€/100 kpl		
KSN1	6014279	6178520		256
KSN1	6014279	6178520		265
KSN22	6337057	6178525		256
KSN22	6337057	6178525		265
		€/kpl		
KSP170	5680741	6279810		403
KSP210	5680758	6279812		403
KSR20020	6018598	6249842		204
KSR20030	6018710	6249844		205
KSR30030	5691020	6249845		206
KSR40040	6018833	6249846		208
KSR40060	6018956	6249848		210
KSR60060	6019076	6249850		212
KSR60100	5020325	6249852		214
KSR60150	5020387	6249854		216
KSR60200	5020394	6249856		218
KSR80080	5691037	6249865		220
KUPP	5149071	6288680		369
		€/m		
LK4 15015	6000050	6178001	1464802	234
LK4 30015	6000173	6178003	1464804	234
LK4 30025	6000296	6178005	1464806	234
LK4 40025	6000418	6178010	1464808	234
LK4 40040	6000531	6178012	1464810	235
LK4 40060	6000654	6178014	1464812	235
LK4 40080	6000777	6178016	1464814	235
LK4 40100	6000890	6178018	1464816	236
LK4 60015	6001132	6178026	1464818	236
LK4 60025	6001255	6178028	1464820	236
LK4 60040	6001378	6178031	1464822	237
LK4 60060	6001491	6178033	1464824	237
LK4 60080	6001613	6178035	1464826	237
LK4 60100	6001736	6178037	1464828	238
LK4 60120	6001859	6178039	1464830	238
LK4 80025	6002214	6178050	1464832	238
LK4 80040	6002337	6178052	1464834	239
LK4 80060	6002450	6178054	1464836	239
LK4 80080	6002573	6178056	1464838	239
LK4 80100	6002696	6178059	1464840	240
LK4 80120	6002818	6178061	1464842	240
LK4 D 100	6040803	6178490		236
LK4 D 100	6040803	6178490		238
LK4 D 100	6040803	6178490		240
LK4 D 100	6040803	6178490		242
LK4 D 100	6040803	6178490		244

Tyyppi	GTIN	Tuotteen	Snro	Tyyppi
		€/m		
LK4 D 120	6040926	6178492		238
LK4 D 120	6040926	6178492		240
LK4 D 120	6040926	6178492		243
LK4 D 120	6040926	6178492		245
LK4 D 15	6040209	6178480		234
LK4 D 15	6040209	6178480		236
LK4 D 15	6040209	6178480		241
LK4 D 25	6040322	6178482		234
LK4 D 25	6040322	6178482		235
LK4 D 25	6040322	6178482		237
LK4 D 25	6040322	6178482		239
LK4 D 25	6040322	6178482		241
LK4 D 25	6040322	6178482		243
LK4 D 40	6040445	6178484		235
LK4 D 40	6040445	6178484		237
LK4 D 40	6040445	6178484		239
LK4 D 40	6040445	6178484		241
LK4 D 40	6040445	6178484		243
LK4 D 60	6040568	6178486		235
LK4 D 60	6040568	6178486		237
LK4 D 60	6040568	6178486		239
LK4 D 60	6040568	6178486		242
LK4 D 60	6040568	6178486		244
LK4 D 80	6040681	6178488		236
LK4 D 80	6040681	6178488		238
LK4 D 80	6040681	6178488		240
LK4 D 80	6040681	6178488		242
LK4 D 80	6040681	6178488		244
LK4 H	6008339	6178092		256
		€/m		
LK4 N 60015	6004850	6178201		241
LK4 N 60025	6004973	6178203		241
LK4 N 60040	6005093	6178205		241
LK4 N 60060	6005215	6178207		242
LK4 N 60080	6005307	6178209		242
LK4 N 60100	6005406	6178211		242
LK4 N 60120	6005505	6178213		243
LK4 N 80025	6005802	6178225		243
LK4 N 80040	6005932	6178227		243
LK4 N 80060	6006052	6178229		244
LK4 N 80080	6006175	6178231		244
LK4 N 80100	6006298	6178233		244
LK4 N 80120	6006410	6178236		245
		€/kpl		
LKM A40040FS	6652273	6247563		207
LKM A40040RW	6652334	6249086	1418638	207
LKM A40060FS	6312733	6247571		209
LKM A40060RW	6314232	6249094	1418644	209
LKM A60060FS	6977062	6248047		211
LKM A60060RW	6503650	6249558	1418650	211
LKM A60100FS	6312979	6248063		213
LKM A60100RW	6314898	6249574		213
LKM A60150FS	6313037	6248071		215
LKM A60150RW	6314959	6249582		215
LKM A60200FS	6313099	6248098		217
LKM A60200RW	6315017	6249590		217
LKM A80080FS	5699033	6248332		219
LKM A80080RW	5699101	6248432		219
LKM E40040FS	6652631	6247881		208
LKM E40040RW	6652693	6249418	1418640	208
LKM E40060FS	6575114	6247903		210
LKM E40060RW	6575350	6249426	1418646	210
LKM E60060FS	6503353	6248284		212
LKM E60060RW	6503292	6249795	1418652	212
LKM E60100FS	6575596	6248306		214
LKM E60100RW	6575770	6249817		214
LKM E60150FS	6575657	6248314		216
LKM E60150RW	6575831	6249825		216
LKM E60200FS	6575718	6248322		218
LKM E60200RW	6575893	6249833		218
LKM E80080FS	5699064	6248344		220
LKM E80080RW	5699156	6248454		220
LKM F40040FS	6652518	6247490		208
LKM F40040RW	6652570	6248993	1418639	208
LKM F40060FS	6312313	6247504		210
LKM F40060RW	6313990	6249000	1418645	210
LKM F60060FS	6503476	6247989		212
LKM F60060RW	6503414	6249485	1418651	212
LKM F60100FS	6312559	6248004		214
LKM F60100RW	6314713	6249507		214
LKM F60150FS	6312610	6248012		216
LKM F60150RW	6314775	6249515		216
LKM F60200FS	6312672	6248020		218



Tyyppi	GTIN	Tuotteen €/kpl	Snro	Tyyppi
LKM F60200RW	6314836	6249523		218
LKM F80080FS	5699026	6248328		220
LKM F80080RW	5699095	6248428		220
LKM I40040FS	6652150	6247652		207
LKM I40040RW	6652211	6249167	1418637	207
LKM I40060FS	6313150	6247660		209
LKM I40060RW	6314478	6249175	1418643	209
LKM I60060FS	6977185	6248128		211
LKM I60060RW	6977123	6249612	1418649	211
LKM I60100FS	6313396	6248144		213
LKM I60100RW	6315079	6249639		213
LKM I60150FS	6313457	6248152		215
LKM I60150RW	6315130	6249647		215
LKM I60200FS	6313518	6248160		217
LKM I60200RW	6315192	6249655		217
LKM I80080FS	5699040	6248336		219
LKM I80080RW	5699118	6248436		219
LKM K140	6119295	6249888		222
LKM K80	6119233	6249884		221
LKM KF 60100	5685081	6249881	1418627	213
LKM SV20	6652754	6247431		204
LKM SV30	6118991	6247434	1418626	205
LKM SV30	6118991	6247434	1418626	206
LKM SV40	6315253	6247458	1418641	207
LKM SV40	6315253	6247458	1418641	209
LKM SV60	6315314	6247466	1418628	211
LKM SV60	6315314	6247466	1418628	213
LKM SV60	6315314	6247466	1418628	215
LKM SV60	6315314	6247466	1418628	217
LKM SV80	5699019	6247472		219
LKM T40040FS	6652396	6247725		207
LKM T40040RW	6652457	6249256		207
LKM T40060FS	6317592	6247733		209
LKM T40060RW	6318018	6249264		209
LKM T60060FS	6503599	6248187		211
LKM T60060RW	6503537	6249671		211
LKM T60100FS	6317837	6248209		214
LKM T60100RW	6318254	6249701		214
LKM T60150FS	6317899	6248217		215
LKM T60150RW	6318315	6249728		215
LKM T60200FS	6317950	6248225		217
LKM T60200RW	6318377	6249736		217
LKM T80080FS	5699057	6248340		219
LKM T80080RW	5699125	6248450		219
LKM TWS55	6644896	6249876		221
LKM TWS75	5762898	6249880		221
LKM Z100	6315499	6249922		221
LKM Z150	6315611	6249965		221
LKM Z200	6315673	6249981		221
LKM Z60	6315376	6249906	1418647	221
LKM20020FS	6651672	6246966		204
LKM20020RW	6651795	6248462	1418634	204
LKM20030FS	6118878	6246974	1418653	205
LKM20030RW	6119059	6248470	1418635	205
LKM30030FS	5690955	6246982		206
LKM30030RW	5690962	6248482		206
LKM40040FS	6651733	6246990		207
LKM40040RW	6651856	6248497	1418636	207
LKM40060FS	6311897	6247016		209
LKM40060RW	6313570	6248519	1418642	209
LKM60060FS	6977369	6247091		211
LKM60060RW	6977307	6248608	1418648	211
LKM60100FS	6312139	6247113	1418654	213
LKM60100RW	6313815	6248624	1418655	213
LKM60150FS	6312191	6247148		215
LKM60150RW	6313877	6248640		215
LKM60200FS	6312252	6247164		217
LKM60200RW	6313938	6248667		217
LKM80080FS	5691006	6247194		219
LKM80080RW	5691013	6248694		219
LKV 100100	6011162	6178341		251
LKV 10037	6010806	6178334		250
LKV 10050	6010929	6178336		250
LKV 10075	6011049	6178338		251

Tyyppi	GTIN	Tuotteen €/m	Snro	Tyyppi
LKV 25025	6009411	6178302		246
LKV 37025	6009534	6178305		246
LKV 37037	6009657	6178307		246
LKV 50025	6009732	6178310		247
LKV 50037	6009831	6178312		247
LKV 50050	6009930	6178314		247
LKV 50075	6010073	6178316		248
LKV 75025	6010196	6178320		248
LKV 75037	6010318	6178322		248
LKV 75050	6010400	6178324		249
LKV 75075	6010509	6178326		249
LKV 75100	6010608	6178328		249
LKV 75125	6010707	6178330		250
LKV D 100	6041763	6178512		249
LKV D 100	6041763	6178512		251
LKV D 100	6041763	6178512		253
LKV D 100	6041763	6178512		255
LKV D 125	6041886	6178514		250
LKV D 125	6041886	6178514		253
LKV D 25	6041282	6178504		246
LKV D 25	6041282	6178504		246
LKV D 25	6041282	6178504		247
LKV D 25	6041282	6178504		248
LKV D 25	6041282	6178504		252
LKV D 37	6041404	6178506		246
LKV D 37	6041404	6178506		247
LKV D 37	6041404	6178506		248
LKV D 37	6041404	6178506		250
LKV D 37	6041404	6178506		252
LKV D 37	6041404	6178506		254
LKV D 50	6041527	6178508		249
LKV D 50	6041527	6178508		250
LKV D 50	6041527	6178508		252
LKV D 50	6041527	6178508		254
LKV D 75	6041640	6178510		248
LKV D 75	6041640	6178510		249
LKV D 75	6041640	6178510		251
LKV D 75	6041640	6178510		253
LKV D 75	6041640	6178510		254
LKV H	6011285	6178349		256
LKV H H	6017829	6178650		265
LKV N 100100	6015184	6178441		255
LKV N 10037	6013913	6178435		254
LKV N 10050	6014033	6178437		254
LKV N 10075	6014156	6178439		254
LKV N 75025	6013197	6178420		252
LKV N 75037	6013319	6178422		252
LKV N 75050	6013432	6178424		252
LKV N 75075	6013555	6178426		253
LKV N 75100	6013678	6178428		253
LKV N 75125	6013791	6178430		253
LKVH 50037	5803744	6178582	1464844	262
LKVH 50050	5803829	6178585	1464846	262
LKVH 50075	5803836	6178588	1464848	262
LKVH D 100	5981480	6178682		264
LKVH D 125	5981497	6178686		264
LKVH D 37	5981459	6178670		262
LKVH D 37	5981459	6178670		263
LKVH D 50	5981466	6178674		262
LKVH D 50	5981466	6178674		263
LKVH D 75	5981473	6178678		262
LKVH D 75	5981473	6178678		263
LKVH N 75037	5803751	6178552	1464850	263
LKVH N 75050	5803768	6178556	1464852	263
LKVH N 75075	5803799	6178559	1464854	263
LKVH N 75100	5803805	6178563	1464856	264
LKVH N 75125	5803812	6178566	1464858	264
MTG-12R F AL1	5899747	6105192		497
MTG-12R F RW1	5899693	6105186		497
MTG-12R F SWGR1	5899730	6105189		497
MTG-12R L AL1	5899570	6105168		496
MTG-12R L RW1	5899501	6105162		496
MTG-12R L SWGR1	5899525	6105165		496
MTG-2BC F AL1	5898900	6105096		498
MTG-2BC F RW1	5900603	6105090		498
MTG-2BC F SWGR1	5900641	6105093		498
MTG-2R F AL1	5900566	6105072		495
MTG-2R F RW1	5900542	6105066		495
MTG-2R F SWGR1	5900559	6105069		495

Tyyppi	GTIN	Tuotteen €/kpl	Snro	Tyyppi
MTG-2R L AL1	5900481	6105048		495
MTG-2R L RW1	5900467	6105042		495
MTG-2R L SWGR1	5900474	6105045		495
MTG-2UC1.2 AL1	6425525	6105295		493
MTG-2UC1.2 RW1	6425501	6105291		493
MTG-2UC1.2 SWGR1	6425518	6105293		493
MTG-3R F AL1	5899259	6105144		496
MTG-3R F RW1	5899204	6105138		496
MTG-3R F SWGR1	5899228	6105141		496
MTG-3R L AL1	5899099	6105120		496
MTG-3R L RW1	5899037	6105114		496
MTG-3R L SWGR1	5899075	6105117		496
MTG-BC F AL1	5900368	6105024		497
MTG-BC F RW1	5900344	6105018		497
MTG-BC F SWGR1	5900351	6105021		497
MTG-DB O AL1	5898610	6104712		490
MTG-DB O RW1	5898597	6104706		490
MTG-DB O SWGR1	5898603	6104709		490
MTG-DB9 F AL1	5898559	6104688		490
MTG-DB9 F RW1	5898535	6104682		490
MTG-DB9 F SWGR1	5898542	6104685		490
MTG-DB9 S AL1	5898245	6104640		489
MTG-DB9 S RW1	5898177	6104634		489
MTG-DB9 S SWGR1	5898191	6104637		489
MTG-DV O AL1	5898795	6104784		491
MTG-DV O RW1	5898771	6104778		491
MTG-DV O SWGR1	5898788	6104781		491
MTG-DVI F AL1	5898733	6104760		491
MTG-DVI F RW1	5898719	6104754		491
MTG-DVI F SWGR1	5898726	6104757		491
MTG-DVI S AL1	5898672	6104736		491
MTG-DVI S RW1	5898658	6104730		491
MTG-DVI S SWGR1	5898665	6104733		491
MTG-HD F AL1	5899044	6104832		492
MTG-HD F RW1	5899013	6104826	1464043	492
MTG-HD F SWGR1	5899020	6104829		492
MTG-HD S AL1	5898924	6104808		492
MTG-HD S RW1	5898894	6104802		492
MTG-HD S SWGR1	5898917	6104805		492
MTG-MK L AL1	5899945	6104952		494
MTG-MK L RW1	5899921	6104946		494
MTG-MK L SWGR1	5899938	6104949		494
MTG-R F AL1	5900283	6105000		494
MTG-R F RW1	5900238	6104994		494
MTG-R F SWGR1	5900245	6104997		494
MTG-R L AL1	5900122	6104976		494
MTG-R L RW1	5900047	6104970		494
MTG-R L SWGR1	5900108	6104973		494
MTG-SON S AL1	6102174	6105274		499
MTG-SON S RW1	6102150	6105270		499
MTG-SON S SWGR1	6102167	6105272		499
MTG-U3A F AL1	5899754	6104928		493
MTG-U3A F RW1	5899648	6104922	1464044	493
MTG-U3A F SWGR1	5899709	6104925		493
MTG-U3A S AL1	5899372	6104880		493
MTG-U3A S RW1	5899334	6104874		493
MTG-U3A S SWGR1	5899341	6104877		493
MTG-VGA F AL1	5898443	6104664		489
MTG-VGA F RW1	5898375	6104658	1464042	489
MTG-VGA F SWGR1	5898436	6104661		489
MTG-VGA S AL1	5898085	6104616		489
MTG-VGA S RW1	5898023	6104610		489
MTG-VGA S SWGR1	5898061	6104613		489
MTG-X O AL1	5900184	6105240		499
MTG-X O RW1	5900115	6105234	1464491	499
MTG-X O SWGR1	5900177	6105237		499
MTG-X3F L AL1	5900009	6105216		498
MTG-X3F L RW1	5899860	6105210		498
MTG-X3F L SWGR1	5899877	6105213		498
MTG-X3F S AL1	6102099	6105254		498
MTG-X3F S RW1	6102051	6105250		498
MTG-X3F S SWGR1	6102068	6105252		498
MTG-X3M L AL1	5900092	6105228		498
MTG-X3M L RW1	5900054	6105222		498
MTG-X3M L SWGR1	5900061	6105225		498
MTG-X3M S AL1	6102129	6105262		499
MTG-X3M S RW1	6102105	6105258		499
MTG-X3M S SWGR1	6102112	6105260		499
MTS-12R F AL1	5899822	6105204		497
MTS-12R F RW1	5899761	6105198		497
MTS-12R F SWGR1	5899815	6105201		497
MTS-12R L AL1	5899686	6105180		497
MTS-12R L RW1	5899617	6105174		497
MTS-12R L SWGR1	5899624	6105177		497

Tyyppi	GTIN	Tuotteen €/kpl	Snro	Tyyppi
MTS-2BC F AL1	5898986	6105108		498
MTS-2BC F RW1	5898948	6105102		498
MTS-2BC F SWGR1	5898962	6105105		498
MTS-2R F AL1	5900597	6105084		495
MTS-2R F RW1	5900573	6105078		495
MTS-2R F SWGR1	5900580	6105081		495
MTS-2R L AL1	5900535	6105060		495
MTS-2R L RW1	5900511	6105054		495
MTS-2R L SWGR1	5900528	6105057		495
MTS-3R F AL1	5899464	6105156		496
MTS-3R F RW1	5899273	6105150		496
MTS-3R F SWGR1	5899457	6105153		496
MTS-3R L AL1	5899167	6105132		496
MTS-3R L RW1	5899136	6105126		496
MTS-3R L SWGR1	5899143	6105129		496
MTS-BC F AL1	5900429	6105036		497
MTS-BC F RW1	5900405	6105030		497
MTS-BC F SWGR1	5900412	6105033		497
MTS-DB O AL1	5898641	6104724		490
MTS-DB O RW1	5898627	6104718		490
MTS-DB O SWGR1	5898634	6104721		490
MTS-DB9 F AL1	5898580	6104700		490
MTS-DB9 F RW1	5898566	6104694		490
MTS-DB9 F SWGR1	5898573	6104697		490
MTS-DB9 S AL1	5898320	6104652		490
MTS-DB9 S RW1	5898269	6104646		490
MTS-DB9 S SWGR1	5898313	6104649		490
MTS-DV O AL1	5898863	6104796		492
MTS-DV O RW1	5898849	6104790		492
MTS-DV O SWGR1	5898856	6104793		492
MTS-DVI F AL1	5898764	6104772		491
MTS-DVI F RW1	5898740	6104766		491
MTS-DVI F SWGR1	5898757	6104769		491
MTS-DVI S AL1	5898702	6104748		491
MTS-DVI S RW1	5898689	6104742		491
MTS-DVI S SWGR1	5898696	6104745		491
MTS-HD F AL1	5899150	6104844		492
MTS-HD F RW1	5899082	6104838	1464045	492
MTS-HD F SWGR1	5899105	6104841		492
MTS-HD S AL1	5898979	6104820		492
MTS-HD S RW1	5898931	6104814	1464050	492
MTS-HD S SWGR1	5898955	6104817		492
MTS-MK L AL1	5899990	6104964		494
MTS-MK L RW1	5899976	6104958		494
MTS-MK L SWGR1	5899983	6104961		494
MTS-R F AL1	5900337	6105012		495
MTS-R F RW1	5900290	6105006		495
MTS-R F SWGR1	5900306	6105009		495
MTS-R L AL1	5900221	6104988		494
MTS-R L RW1	5900160	6104982		494
MTS-R L SWGR1	5900214	6104985		494
MTS-U3A F AL1	5899884	6104940		493
MTS-U3A F RW1	5899808	6104934	1464051	493
MTS-U3A F SWGR1	5899853	6104937		493
MTS-U3A S AL1	5899402	6104892		493
MTS-U3A S RW1	5899389	6104886	1464052	493
MTS-U3A S SWGR1	5899396	6104889		493
MTS-VGA F AL1	5898504	6104676		489
MTS-VGA F RW1	5898481	6104670	1464046	489
MTS-VGA F SWGR1	5898498	6104673		489
MTS-VGA S AL1	5898146	6104628		489
MTS-VGA S RW1	5898122	6104622	1464049	489
MTS-VGA S SWGR1	5898139	6104625		489
MVKG70130	5680765	6279820		403
MVKG70170	5680796	6279822		403
MVKG70210	5680802	6279824		403
MVKG90130	5680819	6279826		404
MVKG90170	5680826	6279828		404
MVKG90210	5680857	6279830		404
NS8 ST	6191550	6290499		444
OK-K 45	6176236	6116116	1464426	280
OT A Soft EL	5914259	6115855		395
OT A Style EL	5914273	6115865		395
OT A Swing EL	5914235	6115851		395
OT GAD Soft EL	5914174	6115835		394
OT GAD Style EL	5914198	6115845		394
OT GAD Swing EL	5914150	6115825		394
OT I Soft EL	5914334	6115885		395
OT I Style EL	5914358	6115895		396



Tyyppi	GTIN	Tuotteen	Snro	Tyyppi
OT I Swing EL	5914310	€/kpl 6115875		395
		€/100 kpl		
OTK H110	5817901	6176128		200
OTK H150	5817918	6176131		200
OTK H60	5817864	6176122		200
OTK H90	5817895	6176125		200
		€/kpl		
PAD-ID6 AL1	6049189	6120005		478
PAD-ID6 RW1	6049127	6120003	1464488	478
PAD-ID6 SWGR1	6049134	6120001		478
PV N3 100H	5147176	6288104	1464359	403
PV N3 125H	5147183	6288106	1464360	403
PV N3 150H	5147213	6288108	1464361	403
PV N3 175H	5147220	6288110	1464362	403
PV N3 200H	5147237	6288112	1464363	403
PV N3 225H	5147244	6288114	1464364	403
PV N3 250H	5147275	6288116	1464365	403
PV N3 275H	5147282	6288118	1464366	403
PV N3 300H	5147299	6288120	1464367	403
PV N3 50H	5147152	6288100	1464357	403
PV N3 75H	5147169	6288102	1464358	403
PVV N2 100	5146865	6288030		404
PVV N2 125	5146872	6288032		404
PVV N2 150	5146889	6288034		404
PVV N2 475	5146971	6288044		404
PVV N2 500	5297253	6288084		404
PVV N2 600	5147008	6288050		404
PVV N2 625	5147039	6288052		404
PVV N2 700	5147060	6288058		404
PVV N2 800	5297284	6288090		404
PVV N2 875	5147121	6288066		404
RK45OTA	5815709	6288703		447
RK45OTA	5815709	6288703		452
RK-E1117GR	6543137	6156223		182
RK-E1117LGR	6543076	6156231		182
RK-K1117	6543199	6156207		182
RKV3V	5149088	6288700	1464407	319
RKV3V	5149088	6288700	1464407	325
RKV3V	5149088	6288700	1464407	331
RKV3V	5149088	6288700	1464407	337
RKV3V	5149088	6288700	1464407	343
RKV3V	5149088	6288700	1464407	350
RKV3V	5149088	6288700	1464407	356
RKV3V	5149088	6288700	1464407	363
RKV3V	5149088	6288700	1464407	370
RKV3V	5149088	6288700	1464407	377
RKV3V	5149088	6288700	1464407	382
RKV3V	5149088	6288700	1464407	385
RKV3V	5149088	6288700	1464407	388
RKV3V	5149088	6288700	1464407	392
RKV3V	5149088	6288700	1464407	442
RKV3V	5149088	6288700	1464407	447
RKV3V	5149088	6288700	1464407	452
RS-BS1 AL1	5276005	6117655		477
RS-BS1 RW1	5275992	6117654		477
RS-BS1 SWGR1	5701132	6117653		477
RT-BS1 AL1	5405955	6117658		476
RT-BS1 RW1	5405948	6117657		476
RT-BS1 SWGR1	5701149	6117656		476
SAISSF	5459279	6290198		428
SAISSF	5459279	6290198		432
SAISSF	5459279	6290198		436
SAISSF	5459279	6290198		440
SDE-RW D0GN1	5889120	6119402		500
SDE-RW D0GN1B	5889250	6119422		500
SDE-RW D0GN2	5889175	6119408		500
SDE-RW D0GN2B	5889304	6119428		500
SDE-RW D0GN3	5889205	6119415		501
SDE-RW D0GN3B	5889359	6119434		501
SDE-RW D0RT1	5889137	6119403		500
SDE-RW D0RT1B	5889267	6119423		500
SDE-RW D0RT2	5889182	6119409		500
SDE-RW D0RT2B	5889311	6119429		500

Tyyppi	GTIN	Tuotteen	Snro	Tyyppi
SDE-RW D0RT3	5889236	€/kpl 6119413		501
SDE-RW D0RT3B	5889366	6119435		501
SDE-RW D0RW1	5889113	6119401		500
SDE-RW D0RW1B	5889243	6119421	1418892	500
SDE-RW D0RW2	5889144	6119407		500
SDE-RW D0RW2B	5889298	6119427	1418894	500
SDE-RW D0RW3	5889199	6119414		501
SDE-RW D0RW3B	5889328	6119433	1418896	501
SE-B AL1	5405894	6117616	1464455	477
SE-B RW1	5405887	6117615	1464453	477
SE-B SWGR1	5700999	6117614		477
SFISSFRW	5459231	6290196	1418970	428
SFISSFRW	5459231	6290196	1418970	432
SFISSFRW	5459231	6290196	1418970	436
SFISSFRW	5459231	6290196	1418970	440
SFISSFWAL	5459248	6290197	1418963	428
SFISSFWAL	5459248	6290197	1418963	432
SFISSFWAL	5459248	6290197	1418963	436
SFISSFWAL	5459248	6290197	1418963	440
SG2545	6628278	6028411	1418291	123
SK2545	6628216	6028403	1418290	123
SKL-45 DBU	6158959	6199467		227
SKL-45 DBU	6158959	6199467		229
SKL-45 DRW	6158775	6199461		227
SKL-45 DRW	6158775	6199461		229
SKL-50DBU	6096442	6199109		226
SKL-50DRW	6096329	6199103		226
SKL-70DBU	6154272	6199208		228
SKL-70DRW	6154098	6199202		228
SKL-A50DBU	6153312	6199139		226
SKL-A50DRW	6119615	6199133		226
SKL-A70DBU	6155774	6199238		228
SKL-A70DRW	6154579	6199232		228
SKL-DS DBU	6157570	6199427		227
SKL-DS DBU	6157570	6199427		229
SKL-DS DRW	6157037	6199421		227
SKL-DS DRW	6157037	6199421		229
SKL-EL50DBU	6153558	6199156		226
SKL-EL50DRW	6153497	6199150		226
SKL-EL70DBU	6156016	6199257		228
SKL-EL70DRW	6155835	6199251		228
SKL-ER50DBU	6153794	6199169		226
SKL-ER50DRW	6153619	6199163		226
SKL-ER70DBU	6156375	6199268		228
SKL-ER70DRW	6156078	6199262		228
SKL-I50DBU	6100057	6199128		226
SKL-I50DRW	6096503	6199122		226
SKL-I70DBU	6154517	6199229		228
SKL-I70DRW	6154333	6199223		228
SKL-R DBU	6156979	6199408		227
SKL-R DBU	6156979	6199408		229
SKL-R DRW	6156795	6199402		227
SKL-R DRW	6156795	6199402		229
SKL-SA50DBU	6154036	6199186		226
SKL-SA50DRW	6153855	6199180		226
SKL-SA70DBU	6156672	6199287		228
SKL-SA70DRW	6156559	6199281		228
SKL-Z DBU	6158713	6199448		227
SKL-Z DBU	6158713	6199448		229
SKL-Z DRW	6157938	6199442		227
SKL-Z DRW	6157938	6199442		229
SKS-CH0 RW1	5008866	6117200		467
SKS-DK0 RW1	5462231	6117202		467
SKS-DKE0 RW1	5616016	6117203		467
SP3	5680680	6279800	1464269	403
STA-SKS S1 SW	5438090	6117192	1464451	475
STA-SKS S1 W	5483571	6117193		475
STA-SKS SU1 SW	5670933	6117196		475
STA-SKS SU1 W	5670940	6117197		475
STD-BS0 RW1	6049851	6120722		467
STD-BS0G RW1.5	6049868	6120724		467
STD-CN0A10 RW1	6050086	6120740		469
STD-CN0A16 RW1	6050109	6120742		469
STD-CN0M RW1.5	6050147	6120744		469



Tyyppi	GTIN	Tuotteen €/kpl	Snro	Tyyppi
STD-D0 AL1	6047093	6120018		461
STD-D0 AL2	6047222	6120032		461
STD-D0 AL3	6047390	6120052		461
STD-D0 MZGN1	6047024	6120012		461
STD-D0 MZGN2	6047147	6120026		461
STD-D0 MZGN3	6047321	6120046		461
STD-D0 ROR1	6046973	6120010		461
STD-D0 ROR2	6047130	6120024		461
STD-D0 ROR3	6047277	6120044		461
STD-D0 RW1	6046966	6120008	1464944	461
STD-D0 RW2	6047109	6120022	1464902	461
STD-D0 RW3	6047260	6120042	1464903	461
STD-D0 SRO1	6047031	6120014		461
STD-D0 SRO2	6047154	6120028		461
STD-D0 SRO3	6047345	6120048		461
STD-D0 SWGR1	6047086	6120016		461
STD-D0 SWGR2	6047208	6120030		461
STD-D0 SWGR3	6047383	6120050		461
STD-D0C AL1	6049608	6120352		471
STD-D0C AL2	6049738	6120372		471
STD-D0C AL3	6050031	6120392		471
STD-D0C MZGN1	6049486	6120346		471
STD-D0C MZGN2	6049660	6120366		471
STD-D0C MZGN3	6049790	6120386		471
STD-D0C ROR1	6049431	6120344		471
STD-D0C ROR2	6049622	6120364		471
STD-D0C ROR3	6049783	6120384		471
STD-D0C RW1	6049387	6120340		471
STD-D0C RW2	6049615	6120362		471
STD-D0C RW3	6049745	6120382		471
STD-D0C SRO1	6049509	6120348		471
STD-D0C SRO2	6049677	6120368		471
STD-D0C SRO3	6049974	6120388		471
STD-D0C SWGR1	6049554	6120350		471
STD-D0C SWGR2	6049721	6120370		471
STD-D0C SWGR3	6050024	6120390		471
STD-D0C8 AL1	6050277	6120422		471
STD-D0C8 AL2	6050390	6120442		472
STD-D0C8 AL3	6050512	6120462		472
STD-D0C8 MZGN1	6050222	6120416		471
STD-D0C8 MZGN2	6050345	6120436		472
STD-D0C8 MZGN3	6050468	6120456		472
STD-D0C8 ROR1	6050208	6120414		471
STD-D0C8 ROR2	6050321	6120434		472
STD-D0C8 ROR3	6050444	6120454		472
STD-D0C8 RW1	6050154	6120412		471
STD-D0C8 RW2	6050314	6120432		472
STD-D0C8 RW3	6050437	6120452		472
STD-D0C8 SRO1	6050253	6120418		471
STD-D0C8 SRO2	6050376	6120438		472
STD-D0C8 SRO3	6050499	6120458		472
STD-D0C8 SWGR1	6050260	6120420		471
STD-D0C8 SWGR2	6050383	6120440		472
STD-D0C8 SWGR3	6050505	6120460		472
STD-D0K SRO1	6049073	6120292		462
STD-D0K SRO2	6049141	6120294		462
STD-D0K SRO3	6049196	6120296		462
STD-D3 AL1	6047567	6120082		461
STD-D3 AL2	6047703	6120112		462
STD-D3 AL3	6047994	6120132		462
STD-D3 MZGN1	6047505	6120076		461
STD-D3 MZGN2	6047628	6120106		462
STD-D3 MZGN3	6047925	6120126		462
STD-D3 ROR1	6047468	6120074		461
STD-D3 ROR2	6047581	6120104		462
STD-D3 ROR3	6047871	6120124		462
STD-D3 RW1	6047444	6120072	1464493	461
STD-D3 RW2	6047574	6120102		462
STD-D3 RW3	6047864	6120122		462
STD-D3 SRO1	6047512	6120078		461
STD-D3 SRO2	6047635	6120108		462
STD-D3 SRO3	6047949	6120128		462
STD-D3 SWGR1	6047529	6120080		461
STD-D3 SWGR2	6047680	6120110		462
STD-D3 SWGR3	6047987	6120130		462
STD-D3C AL2	6050635	6120492		472
STD-D3C AL3	6050758	6120512		472
STD-D3C MZGN2	6050581	6120486		472
STD-D3C MZGN3	6050703	6120506		472
STD-D3C ROR2	6050567	6120484		472
STD-D3C ROR3	6050680	6120504		472
STD-D3C RW2	6050550	6120482	1464901	472
STD-D3C RW3	6050673	6120502	1464906	472
STD-D3C SRO2	6050611	6120488		472
STD-D3C SRO3	6050734	6120508		472

Tyyppi	GTIN	Tuotteen €/kpl	Snro	Tyyppi
STD-D3C SWGR2	6050628	6120490		472
STD-D3C SWGR3	6050741	6120510		472
STD-D3K SRO1	6049240	6120302		463
STD-D3K SRO2	6049257	6120304		463
STD-D3K SRO3	6049264	6120306		463
STD-F0 AL1	6048175	6120162		464
STD-F0 AL2	6048298	6120182		464
STD-F0 AL3	6048403	6120201		464
STD-F0 MZGN1	6048069	6120155		464
STD-F0 MZGN2	6048236	6120176		464
STD-F0 MZGN3	6048359	6120196		464
STD-F0 ROR1	6048052	6120154		464
STD-F0 ROR2	6048229	6120174		464
STD-F0 ROR3	6048342	6120194		464
STD-F0 RW1	6048045	6120152		464
STD-F0 RW2	6048182	6120172		464
STD-F0 RW3	6048304	6120192		464
STD-F0 SRO1	6048113	6120158		464
STD-F0 SRO2	6048243	6120178		464
STD-F0 SRO3	6048366	6120198		464
STD-F0 SWGR1	6048168	6120160		464
STD-F0 SWGR2	6048281	6120180		464
STD-F0 SWGR3	6048397	6120200		464
STD-F0C AL1	6050864	6120542		473
STD-F0C AL2	6050987	6120562		473
STD-F0C AL3	6051090	6120582		473
STD-F0C MZGN1	6050819	6120536		473
STD-F0C MZGN2	6050925	6120556		473
STD-F0C MZGN3	6051045	6120576		473
STD-F0C ROR1	6050802	6120534		473
STD-F0C ROR2	6050918	6120554		473
STD-F0C ROR3	6051038	6120574		473
STD-F0C RW1	6050796	6120532		473
STD-F0C RW2	6050871	6120552		473
STD-F0C RW3	6050994	6120572		473
STD-F0C SRO1	6050826	6120538		473
STD-F0C SRO2	6050949	6120558		473
STD-F0C SRO3	6051052	6120578		473
STD-F0C SWGR1	6050857	6120540		473
STD-F0C SWGR2	6050970	6120560		473
STD-F0C SWGR3	6051069	6120580		473
STD-F0C8 AL1	6051427	6120612		473
STD-F0C8 AL2	6051540	6120632		474
STD-F0C8 AL3	6051663	6120652		474
STD-F0C8 MZGN1	6051359	6120606		473
STD-F0C8 MZGN2	6051472	6120626		474
STD-F0C8 MZGN3	6051595	6120646		474
STD-F0C8 ROR1	6051342	6120604		473
STD-F0C8 ROR2	6051465	6120624		474
STD-F0C8 ROR3	6051588	6120644		474
STD-F0C8 RW1	6051335	6120602		473
STD-F0C8 RW2	6051458	6120622		474
STD-F0C8 RW3	6051571	6120642		474
STD-F0C8 SRO1	6051397	6120608		473
STD-F0C8 SRO2	6051519	6120628		474
STD-F0C8 SRO3	6051632	6120648		474
STD-F0C8 SWGR1	6051403	6120610		473
STD-F0C8 SWGR2	6051526	6120630		474
STD-F0C8 SWGR3	6051649	6120650		474
STD-F0K SRO1	6049301	6120312		465
STD-F0K SRO2	6049318	6120314		465
STD-F0K SRO3	6049363	6120316		465
STD-F3 AL1	6048762	6120232		464
STD-F3 AL2	6048946	6120252		465
STD-F3 AL3	6049066	6120272		465
STD-F3 MZGN1	6048700	6120226		464
STD-F3 MZGN2	6048847	6120246		465
STD-F3 MZGN3	6049004	6120266		465
STD-F3 ROR1	6048649	6120224		464
STD-F3 ROR2	6048823	6120244		465
STD-F3 ROR3	6048991	6120264		465
STD-F3 RW1	6048540	6120222		464
STD-F3 RW2	6048786	6120242		465
STD-F3 RW3	6048953	6120262		465
STD-F3 SRO1	6048717	6120228		464
STD-F3 SRO2	6048885	6120248		465
STD-F3 SRO3	6049011	6120268		465
STD-F3 SWGR1	6048724	6120230		464
STD-F3 SWGR2	6048892	6120250		465
STD-F3 SWGR3	6049028	6120270		465
STD-F3C AL2	6048526	6120682		474
STD-F3C AL3	6048663	6120702		474
STD-F3C MZGN2	6048465	6120676		474
STD-F3C MZGN3	6048595	6120696		474
STD-F3C ROR2	6048427	6120674		474



Tyyppi	GTIN	Tuotteen €/kpl	Snro	Tyyppi
STD-F3C ROR3	6048588	6120694		474
STD-F3C RW2	6048410	6120672		474
STD-F3C RW3	6048533	6120692		474
STD-F3C SRO2	6048472	6120678		474
STD-F3C SRO3	6048601	6120698		474
STD-F3C SWGR2	6048489	6120680		474
STD-F3C SWGR3	6048656	6120700		474
STD-F3K SRO1	6049424	6120322		466
STD-F3K SRO2	6049493	6120324		466
STD-F3K SRO3	6049547	6120326		466
STD-IN0 RW1	6049899	6120726		468
STD-IN0M RW1	6049905	6120728		468
STD-IT0 RW0.5	6467822	6120746		467
STD-MS0 RW1	6050079	6120738		469
STD-SAO RW1	6049912	6120730		468
STD-SAOG RW1.5	6049981	6120734		468
STD-SAOGK SRO1.5	6050017	6120736		468
STD-SAOK SRO1	6049967	6120732		468
TA-B AL0.5	5276050	6117671		476
TA-B AL1	5623816	6117674		476
TA-B RW0.5	5276043	6117670		476
TA-B RW1	5623809	6117673		476
TA-B SWGR0.5	5701156	6117668		476
TA-B SWGR1	5701323	6117669		476
TAE-6F AL1	6215959	6117430		478
TAE-6F RW1	6215713	6117428		478
TA-K AL0.5	5405993	6117679		476
TA-K RW0.5	5405962	6117678		476
TA-K SWGR0.5	5701347	6117677		476
TWP	5147510	6288264		372
ULS	6015061	6178548		257
ÜSM-A	5080886	5092451	5808023	470
ÜSS 45-A-RW	6117611	6117465	1464487	470
ÜSS 45-O-RW	6117673	6117473	1464486	470
VB-G GST18i3p	5896975	6108045		475
VB-SKS S	5438113	6117198	1464934	475
VK ISCS 5012	6149100	6178643		258
WAG140100RRW	5648963	6290290		430
WAG140100RRW	5648963	6290290		434
WAG140110RW	5162162	6290240		425
WAG701400	5418566	6290260		421
WAG70140TRW	5162063	6290200		417
WAG70140TRW	5162063	6290200		419
WAGDM45	5817079	6290387		438
WAGRM45	5428169	6290264	1418976	426
WDK HA100130CW	6107650	6161154	1418357	174
WDK HA100130GR	6027798	6024580		174
WDK HA100130LGR	6676996	6182747		174
WDK HA100130RW	5042600	6192424		174
WDK HA10020CW	6099979	6153291		124
WDK HA10020RW	6492015	6154417	1418239	124
WDK HA100230CW	6501854	6161170	1418359	176
WDK HA100230GR	6501915	6024688		176
WDK HA100230LGR	6501793	6182763		176
WDK HA100230RW	5042693	6192428	1418432	176
WDK HA10030CW	6804498	6153305		126
WDK HA10030RW	6491537	6154425		126
WDK HA15030CW	6579198	6160611		129
WDK HA15030GR	6579136	6158358		129
WDK HA15030RW	6795253	6192149	1418240	129
WDK HA15040CW	6579372	6160638		131
WDK HA15040GR	6579310	6158366		131
WDK HA15040RW	6494712	6192157	1418242	131
WDK HA20020CW	6579013	6160603		133
WDK HA20020GR	6578955	6158331		133
WDK HA20020LGR	6675197	6182402		133
WDK HA20020RW	6795314	6192165	1418245	133

Tyyppi	GTIN	Tuotteen €/kpl	Snro	Tyyppi
WDK HA20050CW	6507856	6153372		136
WDK HA20050RW	6493210	6154468	1418247	136
WDK HA25025CW	6579556	6160646		138
WDK HA25025GR	6579495	6158374		138
WDK HA25025LGR	6675258	6182445		138
WDK HA25025RW	6504855	6192173	1418342	138
WDK HA25040CW	6579730	6160654		140
WDK HA25040GR	6579679	6158382		140
WDK HA25040RW	6795376	6192181	1418343	140
WDK HA30030CW	6580095	6160670		142
WDK HA30030GR	6580033	6158404		142
WDK HA30030LGR	6675319	6182488		142
WDK HA30030RW	6795437	6192211		142
WDK HA30045CW	6641598	6160689		144
WDK HA30045GR	6641536	6158420		144
WDK HA30045LGR	6675371	6182496		144
WDK HA30045RW	6497171	6192238	1418347	144
WDK HA40040CW	6580279	6160697		146
WDK HA40040GR	6580217	6158412		146
WDK HA40040LGR	6675432	6182526		146
WDK HA40040RW	6795499	6192246	1418348	146
WDK HA40060CW	6106813	6160700		148
WDK HA40060GR	6019212	6021697		148
WDK HA40060LGR	6675494	6182534		148
WDK HA40060RW	6795550	6192254	1418350	148
WDK HA40090CW	6106875	6160719		150
WDK HA40090GR	6017171	6021093		150
WDK HA40090LGR	6675555	6182542		150
WDK HA40090RW	6795611	6192262	1418123	150
WDK HA40110CW	6106936	6160727		152
WDK HA40110GR	6019274	6021700		152
WDK HA40110LGR	6675616	6182550		152
WDK HA40110RW	6220878	6192270		152
WDK HA60060CW	6107179	6160905		154
WDK HA60060GR	6020539	6022073		154
WDK HA60060LGR	6676392	6182593		154
WDK HA60060RW	6360970	6192319	1418352	154
WDK HA60090CW	6107230	6160913		156
WDK HA60090GR	6020713	6022111		156
WDK HA60090LGR	6676453	6182607		156
WDK HA60090RW	6801558	6192327	1418270	156
WDK HA60110CW	6107292	6160921		160
WDK HA60110GR	6020836	6022146		160
WDK HA60110LGR	6676514	6182615		160
WDK HA60110RW	6354559	6192335	1418355	160
WDK HA60130CW	6107353	6160948		162
WDK HA60130GR	6020959	6022162		162
WDK HA60130LGR	6676576	6182623		162
WDK HA60130RW	6353057	6192343	1418344	162
WDK HA60150CW	6638352	6160972		164
WDK HA60150GR	6638291	6024521		164
WDK HA60150LGR	6676637	6182631		164
WDK HA60150RW	6492312	6192351	1418346	164
WDK HA60170CW	6107414	6160956		166
WDK HA60170GR	6021079	6022189		166
WDK HA60170LGR	6676699	6182658		166
WDK HA60170RW	6351855	6192378	1418360	166
WDK HA60210CW	6107476	6160964		168
WDK HA60210GR	6021130	6022197		168
WDK HA60210LGR	6676750	6182666		168
WDK HA60210RW	6795673	6192386	1418411	168
WDK HA60230CW	6639731	6160980		158
WDK HA60230GR	6639670	6024548		158
WDK HA60230LGR	6676811	6182674		158
WDK HA60230RW	6492374	6192394		158
WDK HA80170CW	6107537	6161103		170
WDK HA80170GR	6027675	6024564		170
WDK HA80170LGR	6676873	6182712		170
WDK HA80170RW	5042464	6192416		170
WDK HA80210CW	6107599	6161111		172
WDK HA80210GR	6027736	6024572		172
WDK HA80210LGR	6676934	6182720		172
WDK HA80210RW	5042532	6192420	1418421	172
WDK HE100130CW	6110353	6163041	1418393	175
WDK HE100130GR	6028337	6024882		175
WDK HE100130LGR	6678976	6183956		175
WDK HE100130RW	5042655	6193395		175
WDK HE10020CW	6100392	6153593		125
WDK HE10020RW	6491834	6154514	1418259	125
WDK HE100230CRW	6651436	6163076	1418395	177
WDK HE100230GR	6651375	6024904		177
WDK HE100230LGR	6679034	6183980		177
WDK HE100230RW	5042723	6193399	1418438	177
WDK HE10030CW	6100453	6153607		177
WDK HE10030RW	6491353	6154522		127

Tyyppi	GTIN	Tuotteen €/kpl	Snro	Tyyppi
WDK HE15015CW	6642670	6162495		128
WDK HE15015GR	6642618	6158692		128
WDK HE15015LGR	6673933	6183603		128
WDK HE15015RW	6797172	6193099	1464227	128
WDK HE15030CW	6583577	6162517		130
WDK HE15030GR	6434534	6158714		130
WDK HE15030RW	6797233	6193102	1418260	130
WDK HE15040CW	6583690	6162525		132
WDK HE15040GR	6434596	6158722		132
WDK HE15040RW	6975624	6193110	1418262	132
WDK HE20020CW	6583454	6162509		134
WDK HE20020GR	6434473	6158706		134
WDK HE20020LGR	6673995	6183611		134
WDK HE20020RW	6797295	6193129	1418264	134
WDK HE20035CW	6643219	6162487		135
WDK HE20035GR	6643158	6158781		135
WDK HE20035LGR	6674053	6183654		135
WDK HE20035RW	6976768	6193137	1418284	135
WDK HE20050CW	6507672	6153674		137
WDK HE20050RW	6493395	6154557	1418269	137
WDK HE25025CW	6583812	6162533		139
WDK HE25025GR	6434657	6158730		139
WDK HE25025LGR	6674114	6183662		139
WDK HE25025RW	6504794	6193145	1418380	139
WDK HE25040CW	6583935	6162541		141
WDK HE25040GR	6434718	6158749		141
WDK HE25040RW	6797356	6193153	1418379	141
WDK HE30030CW	6584239	6162576		143
WDK HE30030GR	6584178	6158765		143
WDK HE30030LGR	6674176	6183697		143
WDK HE30030RW	6797417	6193188		143
WDK HE30045CW	6641239	6162584		145
WDK HE30045GR	6434831	6158803		145
WDK HE30045LGR	6674237	6183700		145
WDK HE30045RW	6497355	6193196	1418383	145
WDK HE40040CW	6583331	6162592		147
WDK HE40040GR	6583270	6158773		147
WDK HE40040LGR	6674299	6183727		147
WDK HE40040RW	6712939	6193218	1418385	147
WDK HE40060CW	6109517	6162606		149
WDK HE40060GR	6018857	6021492		149
WDK HE40060LGR	6674350	6183735		149
WDK HE40060RW	6797479	6193226	1418387	149
WDK HE40090CW	6109579	6162614		151
WDK HE40090GR	6018918	6021506		151
WDK HE40090LGR	6674411	6183743		151
WDK HE40090RW	6797530	6193234	1418141	151
WDK HE40110CW	6109630	6162622		153
WDK HE40110GR	6018970	6021514		153
WDK HE40110LGR	6674473	6183751		153
WDK HE40110RW	6974788	6193242		153
WDK HE60060CW	6109876	6162800		155
WDK HE60060GR	6022694	6022499		155
WDK HE60060LGR	6678372	6183808		155
WDK HE60060RW	6712991	6193285	1418389	155
WDK HE60090CW	6109937	6162819		157
WDK HE60090GR	6022755	6022502		157
WDK HE60090LGR	6678433	6183816		157
WDK HE60090RW	6492794	6193293	1418274	157
WDK HE60110CW	6109999	6162827		161
WDK HE60110GR	6022991	6022588		161
WDK HE60110LGR	6678495	6183824		161
WDK HE60110RW	6713059	6193307	1418391	161
WDK HE60130CW	6110056	6162835		163
WDK HE60130GR	6022816	6022529		163
WDK HE60130LGR	6678556	6183832		163
WDK HE60130RW	6713110	6193315	1418392	163
WDK HE60150CW	6637997	6162878		165
WDK HE60150GR	6637935	6024823		165
WDK HE60150LGR	6678617	6183840		165
WDK HE60150RW	6492855	6193323	1418394	165
WDK HE60170CW	6110117	6162843		167
WDK HE60170GR	6022878	6022545		167
WDK HE60170LGR	6678679	6183859		167
WDK HE60170RW	6713172	6193331	1418396	167
WDK HE60210CW	6110179	6162851		169
WDK HE60210GR	6022939	6022561		169
WDK HE60210LGR	6678730	6183867		169
WDK HE60210RW	6797592	6193358	1418417	169
WDK HE60230CW	6639373	6162886		159
WDK HE60230GR	6639311	6024831		159
WDK HE60230LGR	6678792	6183875		159
WDK HE60230RW	6492916	6193366		159
WDK HE80170CW	6110230	6163009		171
WDK HE80170GR	6028214	6024858		171

Tyyppi	GTIN	Tuotteen €/kpl	Snro	Tyyppi
WDK HE80170LGR	6678853	6183913		171
WDK HE80170RW	5042518	6193387		171
WDK HE80210CW	6110292	6163017		173
WDK HE80210GR	6028276	6024874		173
WDK HE80210LGR	6678914	6183921		173
WDK HE80210RW	5042587	6193391	1418428	173
WDK HF100130CW	6108558	6161758	1418375	175
WDK HF100130GR	6027972	6024637		175
WDK HF100130LGR	6678310	6183557		175
WDK HF100130RW	5042648	6193029		175
WDK HF10020CW	6099139	6152600		124
WDK HF10020RW	6491896	6154212	1418249	124
WDK HF100230CW	6501250	6161774	1418377	177
WDK HF100230GR	6501311	6024653		177
WDK HF100230LGR	6222131	6183573		177
WDK HF100230RW	5042716	6193033	1418436	177
WDK HF10030CW	6099191	6152619		126
WDK HF10030RW	6491414	6154220		126
WDK HF15030CW	6582075	6161219		130
WDK HF15030GR	6582013	6158595		130
WDK HF15030RW	6796694	6192750	1418250	130
WDK HF15040CW	6582259	6161227		132
WDK HF15040GR	6582198	6158609		132
WDK HF15040RW	6494835	6192769	1418252	132
WDK HF20020CW	6581894	6161200		133
WDK HF20020GR	6581832	6158587		133
WDK HF20020LGR	6673391	6183212		133
WDK HF20020RW	6796755	6192777	1418255	133
WDK HF20050CW	6507733	6152686		136
WDK HF20050RW	6493333	6154255	1418257	136
WDK HF25025CW	6582433	6161235		138
WDK HF25025GR	6582372	6158617		138
WDK HF25025LGR	6673452	6183255		138
WDK HF25025RW	6504916	6192785	1418353	138
WDK HF25040CW	6582617	6161243		141
WDK HF25040GR	6582556	6158625		141
WDK HF25040RW	6796816	6192793	1418361	141
WDK HF30030CW	6582976	6161278		142
WDK HF30030GR	6582914	6158641		142
WDK HF30030LGR	6673513	6183298		142
WDK HF30030RW	6796878	6192815		142
WDK HF30045CW	6641772	6161286		144
WDK HF30045GR	6641710	6158676		144
WDK HF30045LGR	6673575	6183301		144
WDK HF30045RW	6497294	6192823	1418365	144
WDK HF40040CW	6583157	6161294		147
WDK HF40040GR	6583096	6158668		147
WDK HF40040LGR	6673636	6183336		147
WDK HF40040RW	6796939	6192831	1418138	147
WDK HF40060CW	6107711	6161308		149
WDK HF40060GR	6019458	6021735		149
WDK HF40060LGR	6673698	6183344		149
WDK HF40060RW	6796991	6192858	1418367	149
WDK HF40090CW	6107773	6161316		151
WDK HF40090GR	6018253	6021336		151
WDK HF40090LGR	6673759	6183352		151
WDK HF40090RW	6797059	6192866	1418369	151
WDK HF40110CW	6107834	6161324		153
WDK HF40110GR	6019519	6021743		153
WDK HF40110LGR	6673810	6183360		153
WDK HF40110RW	6496990	6192874		153
WDK HF60060CW	6108077	6161502		155
WDK HF60060GR	6022519	6022448		155
WDK HF60060LGR	6677719	6183409		155
WDK HF60060RW	6712694	6192912	1418371	155
WDK HF60090CW	6108138	6161510		157
WDK HF60090GR	6021796	6022316		157
WDK HF60090LGR	6677771	6183417		157
WDK HF60090RW	6492619	6192920	1418272	157
WDK HF60110CW	6108190	6161529		161
WDK HF60110GR	6021918	6022332		161
WDK HF60110LGR	6677832	6183425		161
WDK HF60110RW	6712755	6192939	1418373	161
WDK HF60130CW	6108251	6161537		163
WDK HF60130GR	6022038	6022359		163
WDK HF60130LGR	6677894	6183433		163
WDK HF60130RW	6712816	6192947	1418354	163
WDK HF60150CW	6638536	6161561		165
WDK HF60150GR	6638475	6024599		165
WDK HF60150LGR	6677955	6183441		165
WDK HF60150RW	6492671	6192955	1418356	165
WDK HF60170CW	6108312	6161545		167
WDK HF60170GR	6022151	6022375		167
WDK HF60170LGR	6678013	6183468		167
WDK HF60170RW	6712878	6192963	1418358	167

Tyyppi	GTIN	Tuotteen €/kpl	Snro	Tyyppi
WDK HF60210CW	6108374	6161553		169
WDK HF60210GR	6022274	6022391		169
WDK HF60210LGR	6678075	6183476		169
WDK HF60210RW	6797110	6192971	1418415	169
WDK HF60230CW	6639915	6161596		159
WDK HF60230GR	6639854	6024602		159
WDK HF60230LGR	6678136	6183484		159
WDK HF60230RW	6492732	6192998		159
WDK HF80170CW	6108435	6161707		171
WDK HF80170GR	6027859	6024610		171
WDK HF80170LGR	6678198	6183522		171
WDK HF80170RW	5042488	6193021		171
WDK HF80210CW	6108497	6161715		173
WDK HF80210GR	6027910	6024629		173
WDK HF80210LGR	6678259	6183530		173
WDK HF80210RW	5042570	6193025	1418426	173
WDK HI100130CW	6106752	6160522	1418339	174
WDK HI100130GR	6027613	6024483		174
WDK HI100130LGR	6676330	6182348		174
WDK HI100130RW	5042594	6192114		174
WDK HI10020CW	6099559	6153003		124
WDK HI10020RW	6492077	6154328	1418228	124
WDK HI100230CW	6502035	6160549	1418341	176
WDK HI100230GR	6502097	6024505		176
WDK HI100230LGR	6501977	6182364		176
WDK HI100230RW	5042662	6192118	1418430	176
WDK HI10030CW	6099610	6153011		126
WDK HI10030RW	6491599	6154336		126
WDK HI15030CW	6577811	6160026		129
WDK HI15030GR	6577750	6158234		129
WDK HI15030RW	6794652	6191843	1418230	129
WDK HI15040CW	6577996	6160034		131
WDK HI15040GR	6577934	6158242		131
WDK HI15040RW	6494651	6191851	1418232	131
WDK HI20020CW	6577637	6160018		133
WDK HI20020GR	6577576	6158226		133
WDK HI20020LGR	6674657	6182011		133
WDK HI20020RW	6794713	6191878	1418235	133
WDK HI20050CW	6507917	6153089		136
WDK HI20050RW	6974542	6154360	1418237	136
WDK HI25025CW	6578177	6160042		138
WDK HI25025GR	6578115	6158250		138
WDK HI25025LGR	6674718	6182062		138
WDK HI25025RW	6502219	6191886	1418246	138
WDK HI25040CW	6578351	6160050		140
WDK HI25040GR	6578290	6158269		140
WDK HI25040RW	6794775	6191894	1418325	140
WDK HI30030CW	6578719	6160077		142
WDK HI30030GR	6578658	6158285		142
WDK HI30030LGR	6674770	6182097		142
WDK HI30030RW	6794836	6191924		142
WDK HI30045CW	6641413	6160085		144
WDK HI30045GR	6641352	6158307		144
WDK HI30045LGR	6674831	6182100		144
WDK HI30045RW	6976829	6191932	1418329	144
WDK HI40040CW	6584598	6160093		146
WDK HI40040GR	6578832	6158293		146
WDK HI40040LGR	6674893	6182119		146
WDK HI40040RW	6794898	6191940	1418135	146
WDK HI40060CW	6105915	6160107		148
WDK HI40060GR	6019335	6021719		148
WDK HI40060LGR	6674954	6182127		148
WDK HI40060RW	6794959	6191959	1418331	148
WDK HI40090CW	6105977	6160115		150
WDK HI40090GR	6017652	6021190		150
WDK HI40090LGR	6675012	6182135		150
WDK HI40090RW	6795017	6191967	1418333	150
WDK HI40110CW	6106035	6160123		152
WDK HI40110GR	6019397	6021727		152
WDK HI40110LGR	6675074	6182143		152
WDK HI40110RW	6221110	6191975		152
WDK HI60060CW	6106271	6160301		154
WDK HI60060GR	6022212	6022383		154
WDK HI60060LGR	6675739	6182194		154
WDK HI60060RW	6362950	6192017	1418335	154
WDK HI60090CW	6106332	6160328		156
WDK HI60090GR	6021253	6022219		156
WDK HI60090LGR	6675791	6182208		156
WDK HI60090RW	6799879	6192025	1418136	156
WDK HI60110CW	6106394	6160336		160
WDK HI60110GR	6021376	6022235		160
WDK HI60110LGR	6675852	6182216		160
WDK HI60110RW	6362776	6192033	1418337	160
WDK HI60130CW	6106455	6160344		162
WDK HI60130GR	6021499	6022251		162

Tyyppi	GTIN	Tuotteen €/kpl	Snro	Tyyppi
WDK HI60130LGR	6675913	6182224		162
WDK HI60130RW	6362479	6192041	1418334	162
WDK HI60150CW	6638178	6160379		164
WDK HI60150GR	6638116	6024432		164
WDK HI60150LGR	6675975	6182232		164
WDK HI60150RW	6800056	6192068	1418336	164
WDK HI60170CW	6106516	6160352		166
WDK HI60170GR	6021611	6022286		166
WDK HI60170LGR	6676033	6182240		166
WDK HI60170RW	6362233	6192076	1418338	166
WDK HI60210CW	6106578	6160360		168
WDK HI60210GR	6021673	6022294		168
WDK HI60210LGR	6676095	6182259		168
WDK HI60210RW	6795079	6192084	1418409	168
WDK HI60230CW	6639557	6160395		158
WDK HI60230GR	6639496	6024440		158
WDK HI60230LGR	6676156	6182267		158
WDK HI60230RW	6800896	6192092		158
WDK HI80170CW	6106639	6160484		170
WDK HI80170GR	6027491	6024467		170
WDK HI80170LGR	6676217	6182305		170
WDK HI80170RW	5042457	6192106		170
WDK HI80210CW	6106691	6160492		172
WDK HI80210GR	6027552	6024475		172
WDK HI80210LGR	6676279	6182313		172
WDK HI80210RW	5042525	6192110	1418419	172
WDK HK100130CW	6109456	6162452		174
WDK HK100130GR	6028153	6024815		174
WDK HK100130LGR	6677658	6183166		174
WDK HK100130RW	5042631	6192726		174
WDK HK100230CW	6501618	6162479		176
WDK HK100230GR	6501670	6024718		176
WDK HK100230LGR	6501373	6183182		176
WDK HK100230RW	5042709	6192730	1418434	176
WDK HK40060CW	6108619	6162002		148
WDK HK40060GR	6025459	6023312		148
WDK HK40060LGR	6673155	6182925		148
WDK HK40060RW	6796519	6192556		148
WDK HK40090CW	6108671	6162010		150
WDK HK40090GR	6024551	6023142		150
WDK HK40090LGR	6673216	6182933		150
WDK HK40090RW	6796571	6192564		150
WDK HK40110CW	6108732	6162029		152
WDK HK40110GR	6025572	6023339		152
WDK HK40110LGR	6673278	6182941		152
WDK HK40110RW	6500833	6192572		152
WDK HK60060CW	6108978	6162207		154
WDK HK60060GR	6025039	6023223		154
WDK HK60060LGR	6677054	6183018		154
WDK HK60060RW	6351794	6192610		154
WDK HK60090CW	6109036	6162215		156
WDK HK60090GR	6023837	6023002		156
WDK HK60090LGR	6677115	6183026		156
WDK HK60090RW	6492435	6192629		156
WDK HK60110CW	6109098	6162223		160
WDK HK60110GR	6023950	6023029		160
WDK HK60110LGR	6677177	6183034		160
WDK HK60110RW	6712519	6192637		160
WDK HK60130CW	6109159	6162231		162
WDK HK60130GR	6024070	6023045		162
WDK HK60130LGR	6677238	6183042		162
WDK HK60130RW	6712571	6192645		162
WDK HK60150CW	6638710	6162274		164
WDK HK60150GR	6638659	6024769		164
WDK HK60150LGR	6677290	6183050		164
WDK HK60150RW	6492497	6192653		164
WDK HK60170CW	6109210	6162258		166
WDK HK60170GR	6024193	6023061		166
WDK HK60170LGR	6677351	6183069		166
WDK HK60170RW	6712632	6192661		166
WDK HK60210CW	6109272	6162266		168
WDK HK60210GR	6024438	6023126		168
WDK HK60210LGR	6677412	6183077		168
WDK HK60210RW	6796632	6192688		168
WDK HK60230CW	6640096	6162290	1418413	158
WDK HK60230GR	6640034	6024777		158
WDK HK60230LGR	6677474	6183085		158
WDK HK60230RW	6492558	6192696		158
WDK HK80170CW	6109333	6162401		170
WDK HK80170GR	6028030	6024793		170
WDK HK80170LGR	6677535	6183123		170
WDK HK80170RW	5042471	6192718		170
WDK HK80210CW	6109395	6162428		172
WDK HK80210GR	6028092	6024807		172
WDK HK80210LGR	6677597	6183131		172

Tyyppi	GTIN	Tuotteen €/kpl	Snro	Tyyppi
WDK HK80210RW	5042549	6192722	1418424	172
WDK HS10020CW	6098293	6152007		124
WDK HS10020RW	6492138	6154026		124
WDK HS10030CW	6098354	6152015		126
WDK HS10030RW	6491650	6154034		126
WDK HS15030CW	6507610	6152031		129
WDK HS15030GR	6507559	6158838		129
WDK HS15030RW	6223695	6193501		129
WDK HS15040CW	6098477	6152058		131
WDK HS15040GR	6507498	6158846		131
WDK HS15040RW	6975266	6193528		131
WDK HS20050CW	6507252	6152104		136
WDK HS20050RW	6974481	6154069		136
WDK HS25040CW	6507375	6152082		140
WDK HS25040GR	6507436	6158889		140
WDK HS25040RW	6507313	6193560		140
WDK HS40090CW	5462170	6193582		150
WDK HS40090RW	5461814	6193580		150
WDK HS40110CW	5462187	6193588		152
WDK HS40110RW	5461821	6193586		152
WDK HS60090CW	5462217	6193592		156
WDK HS60090RW	5461838	6193590		156
WDK HS60110CW	5462224	6193598		160
WDK HS60110RW	5461845	6193596		160
WDK HT10020CW	6098712	6152309		125
WDK HT10020RW	6491957	6154115		125
WDK HT10030CW	6098774	6152317		126
WDK HT10030RW	6491476	6154123		126
WDK HT15030CW	6580637	6161928		130
WDK HT15030GR	6580576	6158463		130
WDK HT15030RW	6796212	6192459		130
WDK HT15040CW	6580811	6161936		132
WDK HT15040GR	6580750	6158471		132
WDK HT15040RW	6494774	6192467		132
WDK HT20020CW	6580453	6161901		134
WDK HT20020GR	6580392	6158455		134
WDK HT20020LGR	6672851	6182801		134
WDK HT20020RW	6796274	6192475		134
WDK HT20050CW	6507795	6152384		137
WDK HT20050RW	6493272	6154166		137
WDK HT25025CW	6580996	6161944		139
WDK HT25025GR	6580934	6158498		139
WDK HT25025LGR	6672912	6182852		139
WDK HT25025RW	6504978	6192483		139
WDK HT25040CW	6581177	6161952		141
WDK HT25040GR	6581115	6158501		141
WDK HT25040RW	6796335	6192491		141
WDK HT30030CW	6581535	6161979		143
WDK HT30030GR	6581474	6158536		143
WDK HT30030LGR	6672974	6182887		143
WDK HT30030RW	6796397	6192513		143
WDK HT30045CW	6641956	6161987		145
WDK HT30045GR	6641895	6158552		145
WDK HT30045LGR	6673032	6182895		145
WDK HT30045RW	6497232	6192521		145
WDK HT40040CW	6581719	6161995		146
WDK HT40040GR	6581658	6158544		146
WDK HT40040LGR	6673094	6182917		146
WDK HT40040RW	6796458	6192548		146
		€/m		
WDK100130CW	6030132	6026273	1418321	174
WDK100130GR	6030194	6026281		174
WDK100130LGR	6668595	6027245		174
WDK100130RW	5042297	6191347		174
WDK10020CW	6098170	6150756		124
WDK10020RW	6492251	6150764	1418219	124
WDK10020SRW	5396703	6027318	1418172	124
WDK100230CW	6642137	6026338	1418323	176
WDK100230GR	6642076	6026311		176
WDK100230LGR	6668656	6027253		176
WDK100230RW	5042303	6191355	1418407	176
WDK10030CW	6508037	6150772		126
WDK10030RW	6491773	6150780		126
WDK15015CW	6642311	6024963		128
WDK15015GR	6642250	6024955		128
WDK15015LGR	6667338	6024947		128
WDK15015RW	6794058	6191002	1418220	128
WDK15030CW	6332830	6025013		129
WDK15030GR	6332779	6025005		129
WDK15030RW	6794119	6191010	1418221	129
WDK15030SRW	5164210	6027325	1418166	129
WDK15040CW	6028634	6025161		131
WDK15040GR	6028511	6025137	1418024	131
WDK15040RW	6494590	6191029	1418222	131

Tyyppi	GTIN	Tuotteen €/m	Snro	Tyyppi
WDK15040SRW	5164227	6027335	1418168	131
WDK20020CW	6028573	6025153		133
WDK20020GR	6028399	6025110		133
WDK20020LGR	6667390	6025102		133
WDK20020RW	6794171	6191037	1418225	133
WDK20020SRW	5164265	6027360	1418170	133
WDK20035CW	6642854	6026370		135
WDK20035GR	6642793	6026362		135
WDK20035LGR	6667451	6026354		135
WDK20035RW	6496938	6191045	1418282	135
WDK20050CW	6438433	6168701		136
WDK20050RW	6801671	6168736	1418227	136
WDK25025CW	6030316	6026427		138
WDK25025GR	6030255	6026419		138
WDK25025LGR	6667512	6026400		138
WDK25025RW	6505036	6191053	1418301	138
WDK25040CW	6030491	6026451		140
WDK25040GR	6030439	6026443		140
WDK25040RW	6794232	6191061	1418300	140
WDK30030CW	6333011	6026826		142
WDK30030GR	6332953	6026818		142
WDK30030LGR	6667574	6026796		142
WDK30030RW	6794294	6191096		142
WDK30045CW	6640935	6026869		144
WDK30045GR	6640874	6026850		144
WDK30045LGR	6667635	6026842		144
WDK30045RW	6497058	6191118	1418305	144
WDK40040CW	6028870	6025412		146
WDK40040GR	6028993	6025447		146
WDK40040LGR	6667697	6027016		146
WDK40040RW	6363490	6191126	1418120	146
WDK40060CW	6016273	6020887		148
WDK40060GR	6029112	6025633		148
WDK40060LGR	6667758	6027024		148
WDK40060RW	6794355	6191134	1418313	148
WDK40090CW	6016334	6020895		150
WDK40090GR	6016877	6021018		150
WDK40090LGR	6667819	6027032		150
WDK40090RW	6794416	6191142	1418315	150
WDK40110CW	6016396	6020909		152
WDK40110GR	6016990	6021034		152
WDK40110LGR	6667871	6027040		152
WDK40110RW	6501199	6191150		152
WDK60060CW	6020171	6021948		154
WDK60060GR	6029174	6025668		154
WDK60060LGR	6667994	6027105		154
WDK60060RW	6363018	6191193	1418317	154
WDK60090CW	6020119	6021913		156
WDK60090GR	6020232	6022006		156
WDK60090LGR	6668052	6027113		156
WDK60090RW	6491292	6191207	1418209	156
WDK60110CW	6019816	6021840		160
WDK60110GR	6020294	6022014		160
WDK60110LGR	6668113	6027121		160
WDK60110RW	6363438	6191215	1418319	160
WDK60130CW	6019878	6021859		162
WDK60130GR	6020355	6022022		162
WDK60130LGR	6668175	6027148		162
WDK60130RW	6363377	6191223	1418320	162
WDK60150CW	6637577	6021883		164
WDK60150GR	6637515	6022030		164
WDK60150LGR	6668236	6027156		164
WDK60150RW	6491230	6191231	1418322	164
WDK60170CW	6019939	6021867		166
WDK60170GR	6020416	6022049		166
WDK60170LGR	6668298	6027164		166
WDK60170RW	6363193	6191258	1418324	166
WDK60210CW	6019991	6021875		168
WDK60210GR	6020478	6022065		168
WDK60210LGR	6668359	6027172		168
WDK60210RW	6794478	6191266	1418403	168
WDK60230CW	6638956	6021891		158
WDK60230GR	6638895	6022057		158
WDK60230LGR	6668410	6027180		158
WDK60230RW	6799459	6191274		158
WDK80170CW	6029778	6026176		170
WDK80170GR	6029839	6026184		170
WDK80170LGR	6668472	6027229		170
WDK80170RW	5042273	6191304		170
WDK80210CW	6029952	6026206		172



Tyyppi	GTIN	Tuotteen €/m	Snro	Tyyppi
WDK80210GR	6029891	6026192		172
WDK80210LGR	6668533	6027237		172
WDK80210RW	5042280	6191312	1418405	172
WDKH-10020RW	5933779	6175375	1418660	186
WDKH-15030RW	5933953	6175390	1418670	187
WDKH-20020LGR	5817789	6175460		188
WDKH-20020RW	5812456	6175400	1418600	188
WDKH-30045LGR	5817796	6175463		190
WDKH-30045RW	5812463	6175405	1418610	190
WDKH-40060LGR	5817802	6175466		192
WDKH-40060RW	5812470	6175410	1418620	192
WDKH-60090LGR	5817833	6175469		194
WDKH-60090RW	5812487	6175415	1418550	194
WDKH-60110LGR	5817840	6175472		196
WDKH-60110RW	5812494	6175420	1418560	196
WDKH-60150LGR	5817857	6175475		198
WDKH-60150RW	5812500	6175425	1418590	198
WDKH-A10020RW	5933830	6175612	1418662	186
WDKH-A15030RW	5934127	6175618	1418672	187
WDKH-A20020LGR	5922865	6176000		188
WDKH-A20020RW	5922841	6175624	1418602	188
WDKH-A30045LGR	5814955	6176004		190
WDKH-A30045RW	5814061	6175626	1418612	190
WDKH-A40060LGR	5814962	6176008		192
WDKH-A40060RW	5814078	6175630	1418622	192
WDKH-A60090LGR	5814979	6176012		194
WDKH-A60090RW	5814085	6175634	1418552	194
WDKH-A60110LGR	5814986	6176016		196
WDKH-A60110RW	5814092	6175638	1418562	196
WDKH-A60150LGR	5815020	6176020		198
WDKH-A60150RW	5814108	6175642	1418592	198
WDKH-E10020RW	5933946	6175540	1418665	186
WDKH-E15030RW	5934233	6175546	1418675	187
WDKH-E20020LGR	5814597	6175928		189
WDKH-E20020RW	5813910	6175550	1418605	189
WDKH-E30045LGR	5814603	6175932		191
WDKH-E30045RW	5813927	6175554	1418615	191
WDKH-E40060LGR	5814610	6175936		193
WDKH-E40060RW	5813934	6175558	1418625	193
WDKH-E60090LGR	5814627	6175940		195
WDKH-E60090RW	5813941	6175562	1418555	195
WDKH-E60110LGR	5814863	6175944		197
WDKH-E60110RW	5813958	6175566	1418565	197
WDKH-E60150LGR	5814870	6175948		199
WDKH-E60150RW	5813965	6175570	1418595	199
WDKH-F10020RW	5933885	6175648	1418663	186
WDKH-F15030RW	5934158	6175654	1418673	187
WDKH-F20020LGR	5922919	6176036		188
WDKH-F20020RW	5922896	6175658	1418603	188
WDKH-F30045LGR	5815037	6176040		190
WDKH-F30045RW	5814115	6175662	1418613	190
WDKH-F40060LGR	5815044	6176044		192
WDKH-F40060RW	5814122	6175666	1418623	192
WDKH-F60090LGR	5815075	6176048		194
WDKH-F60090RW	5814139	6175670	1418553	194
WDKH-F60110LGR	5815082	6176052		196
WDKH-F60110RW	5814146	6175674	1418563	196
WDKH-F60150LGR	5815099	6176056		198
WDKH-F60150RW	5814153	6175678	1418593	198
WDKH-I10020RW	5933809	6175572	1418661	186
WDKH-I15030RW	5934073	6175578	1418671	187
WDKH-I20020LGR	5922803	6175964		188
WDKH-I20020RW	5922780	6175581	1418601	188
WDKH-I30045LGR	5814887	6175968		190
WDKH-I30045RW	5814016	6175590	1418611	190
WDKH-I40060LGR	5814894	6175972		192
WDKH-I40060RW	5814023	6175594	1418621	192
WDKH-I60090LGR	5814900	6175976		194
WDKH-I60090RW	5814030	6175598	1418551	194
WDKH-I60110LGR	5814917	6175980		196
WDKH-I60110RW	5814047	6175602	1418561	196
WDKH-I60150LGR	5814924	6175984		198
WDKH-I60150RW	5814054	6175606	1418591	198
WDKH-T10020RW	5933915	6175684	1418664	186
WDKH-T15030RW	5934189	6175690	1418674	187
WDKH-T20020LGR	5922971	6176072		188
WDKH-T20020RW	5922926	6175694	1418604	188
WDKH-T30045LGR	5815105	6176076		190
WDKH-T30045RW	5814160	6175698	1418614	190
WDKH-T40060LGR	5815112	6176080		192
WDKH-T40060RW	5814177	6175702	1418624	192
WDKH-T60090LGR	5815129	6176084		194
WDKH-T60090RW	5814184	6175706	1418554	194

Tyyppi	GTIN	Tuotteen €/kpl	Snro	Tyyppi
WDKH-T60110LGR	5815136	6176088		196
WDKH-T60110RW	5814191	6175710	1418564	196
WDKH-T60150LGR	5815143	6176092		198
WDKH-T60150RW	5814207	6175714	1418594	198
WDKH-TW40GR	5812517	6175500	1418607	200
WDKH-TW60GR	5812524	6175504	1418608	200
WDKM11	6798193	6150101	1418217	122
WDKM7	6798070	6150071	1418213	122
WDKM9	6798131	6150098	1418215	122
WDKMD12CW	6097692	6150179		122
WDKMD12RW	6493036	6150284	1418205	122
WDKMD17CW	6097753	6150187		123
WDKMD17RW	6492978	6150292	1418207	123
WDKMD4CW	6097579	6150152		122
WDKMD4RW	6493159	6150268	1418201	122
WDKMD7CW	6097630	6150160		122
WDKMD7RW	6493098	6150276	1418203	122
WDK-N20050CW	6438495	6168728		136
WDK-N20050RW	6802159	6168744	1418229	136
WDK-N25040CW	6507191	6150632		140
WDK-N25040RW	6975686	6150640		140
WS-B AL0.5	5275756	6117628		476
WS-B AL1	5275862	6117641	1464459	477
WS-B RW0.5	5275749	6117627		476
WS-B RW1	5275824	6117640	1464457	477
WS-B SWGR0.5	5701033	6117626		476
WS-B SWGR1	5701071	6117642		477
WS-K AL0.5	5275800	6117631		477
WS-K RW0.5	5275763	6117630		477
WS-K SWGR0.5	5701040	6117629		477
ZL-STD 0	6333578	6120782	1464900	463
ZL-STD 0	6333578	6120782	1464900	466



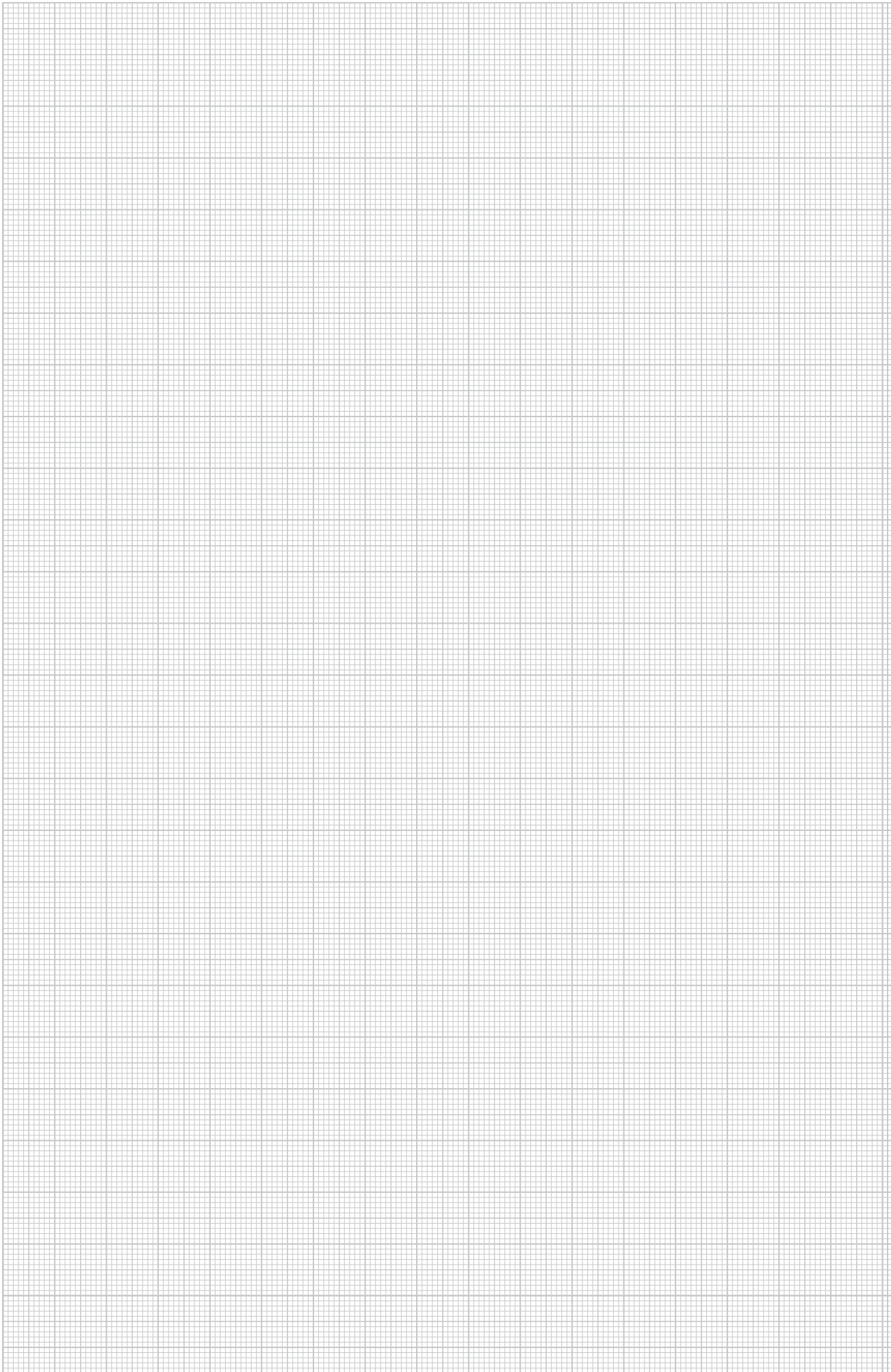



OBO Bettermann Oy
Ruosilantie 18
00390 HELSINKI

Asiakaspalvelu
Puh 0207 417 500
Faksi 0207 417 501
Sähköposti: info@obo.fi

www.obo.fi

Building Connections

