



ELKO RS Nordic

RS Nordic on RS -tuoteperheen uusin tuotesarja.
RS Nordic on väritään kirkkaan valkoinen (RAL 9003)
ja sopii siten täydellisesti nykyajan koteihin.



ELKO

Ajaton klassikko tapaa huomisen vaatimukset

RS 16 on ollut vuosikymmenien ajan luonnollinen osa uutta rakentamista ja kunnostamista. RS Nordic on RS -tuoteperheen uusi tuotesarja. Nordic on kehitetty vastaamaan nykyisiä suuntauksia ja väristandardeja ja luo siten entistä enemmän valinnanvaraa pienissä ja suurissa projekteissa.

RS -sarja on täydellinen laitesarja, jonka etuna on, että tuotteet sopivat kaikenlaisiin ympäristöihin sisustuksesta ja värivalinnasta riippumatta. RS on suunniteltu nopeaan, turvalliseen, helppoon ja ympäristöystävälliseen asennukseen. Sarja sisältää täydellisen valikoiman kytkimiä, pistorasioita, valonsäätimiä, liiketunnistimia, ajastimia, termostaatteja ja paljon muuta.



RAL 9003 – Kirkas valkoinen moderneihin kiinteistöihin

ELKO mukautuu markkinatrendeihin ja lanseeraa RS Nordicin, täydellisen tuotevalikoiman kirkkaan valkoisia tuotteita

RS16 päivittyy nykyaikaan

RAL 9003 vastaa nyt yleisintä valkoista väriä joka on usein vakiona listoissa, ovissa ja ikkunanpuitteissa.

Kohti kirkkaampia aikoja RS Nordic kirkkaanvalkoisilla tuotteilla

Jo silloin, kun RS -sarja esiteltiin yli 30 vuotta sitten Skandinaavinen muotoilu inspiroi tuotteiden toteutusta. Käytettävyys yhdistettynä houkuttelevaan ulkonäköön pysyy keskiössä.

Vinkki. Kalusteet osana kokonaisuutta.

RS Nordic tuotteet sopivat yhteen nykyaikaisten materiaalien ja värimaailman kanssa. Ne täydentävät kokonaisuuden kotonasi.

Käytännölliset
ja helposti
asennettavat
tuotteet



Ajaton valinta

RS -sarja sopii
kaikkiin ympäristöihin ja
sisustuksiin.



Uudet mahdollisuudet

Uuden värin myötä RS-sarja sopii
entistä paremmin moderneihin
koteihin.



Klassista vai modernia, valinta on sinun

RS16 sopii hyvin klassiseen tyyliin, kun taas RS Nordic kirkkaan valkoinen toimii parhaiten nykyaikaisissa kodeissa.

Uusi moderni
RS Nordic
RAL 9003
(NCS 0500)

Klassinen
RS16
RAL 9010
(NCS 0502)

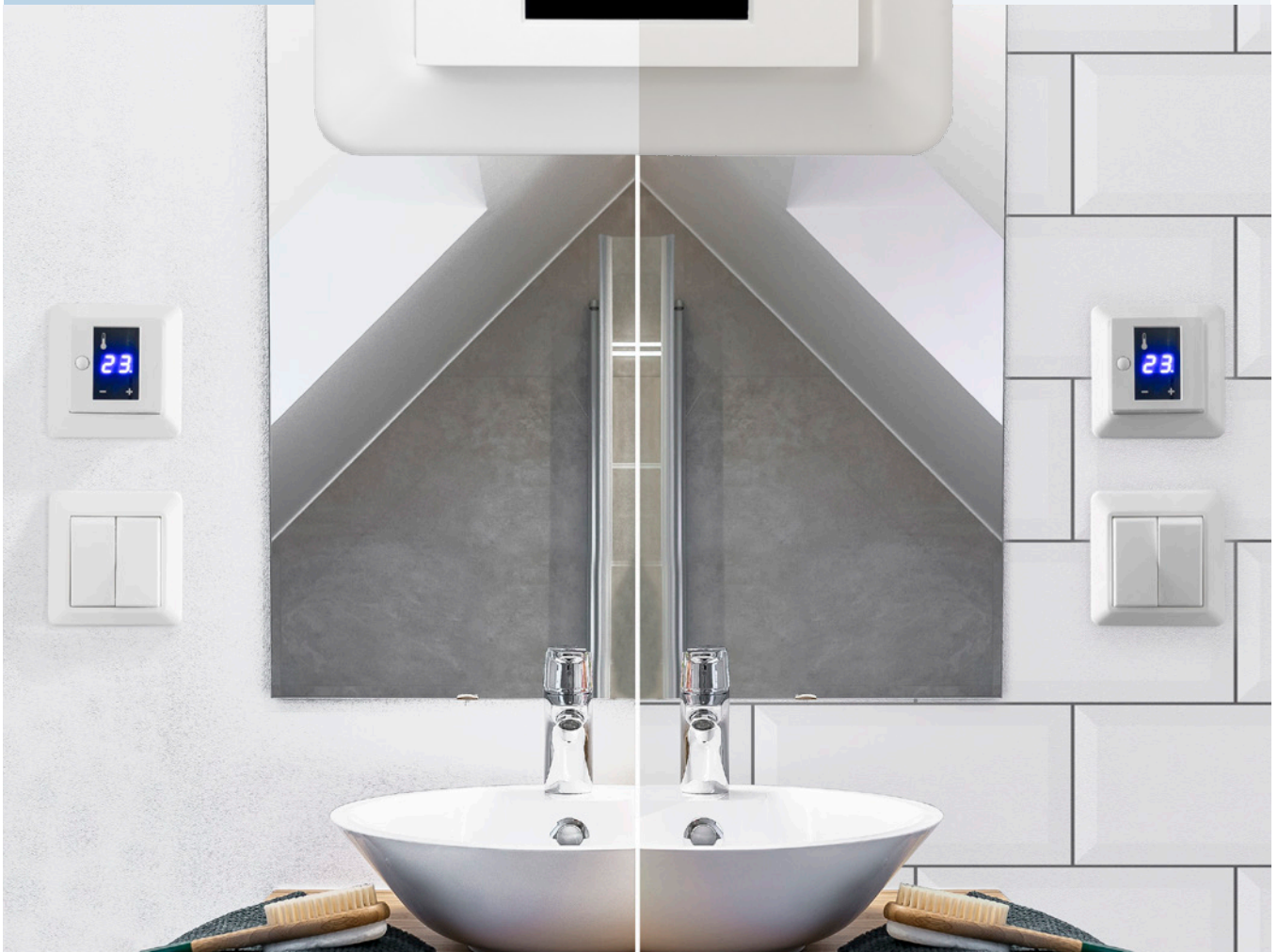

Sisällys

Esittely	2
----------	---

RS Nordic

Uppoasennettavat kytkimet ja tarvikkeet	7
Kehykset	10
Pinta-asennuskotelot, liitäntäkansi, jakorasiat	11
Lista-asennuskotelot	12
Uppoasennettavat pistorasiat	13
Uppoasennettavat pistorasiat kosteisiin tiloihin IP44	14
Pinta-asennettavat kytkimet kuiviin tiloihin	15
Pinta-asennettavat pistorasiat kuiviin tiloihin	17
Pinta-asennettavat suojaamattomat pistorasiat ja IP44 pistorasiat	18
Valaisinpistorasiat DCL	19
Merkkivalokalusteet	20
Elektroniikkatuotteet	21
Tele- ja datatuotteet ja keskiölevyt	26

RS16 **28-54**

Mittapiirrokset	57
Kytkenäkaaviot	58

Uutta RS Nordic sarjassa

Uusi LED-valonsäädin (26 101 55) tarjoaa markkinoiden parhaan hintalaatusuhteen LED-valojen säätöön.



Lista-asennuskoteloon (14 298 00) valmiiksi kiinnitetty 2-osainen pistorasia ja valmiiksi kiinnitettyt johtimet nopeuttavat asennusta huomattavasti.



Tutut mustat RS16 tuotteet sopivat hyvin yhteen myös uusien RS Nordic tuotteiden kanssa

Mustat pistorasiat sulautuvat hyvin ympäristöön ja luovat tyylikkään vaikutelman. Lämpivärjätty RAL9005 (vastaava ELKO Plus mustan kanssa).



Monipuolinen suko + USB pistorasia (25 040 86) tarjoaa 3A latausvirran, A- ja C-typin liittimet, sekä tavallisen pistorasian.



Uppoasennettavat kytkimet IP21



16A, 250V. Kotelointiluokka IP21, kojesuojuksella (21 048 91) IP44. Mahdollista muuttaa impulssipainikkeeksi impulssijousen (20 043 95) avulla. Kytkimeen voidaan asentaa merkivaloyksikkö. Jousiliittimellisten kytkinten 1, 6 ja 5 mukana ei toimiteta kehystä. R=ruuviliittimin, J= jousiliittimin. Väri valkoinen.



Tyyppi	Väri	Snro	Tuotenro.	Pienin tilauserä
Jousiliittimin, asennussyvyys 25 mm, si sisällä kehystä				
Kytkin 1 UAJ	■ kirkas valkoinen	21 042 88	EKO30200	1
Kytkin 6 UAJ	■ kirkas valkoinen	21 042 90	EKO30202	1
5-kytkin JL	■ kirkas valkoinen	21 042 89	EKO30201	1
Jousiliittimin, asennussyvyys 25 mm, kehys toimitetaan mukana				
2-kytkin kehyksellä JL	■ kirkas valkoinen	21 042 45	EKO07349	1
2+1-kytkin kehyksellä JL	■ kirkas valkoinen	21 042 46	EKO30110	1
7-kytkin kehyksellä JL	■ kirkas valkoinen	21 042 49	EKO07356	1
6+6-kytkin kehyksellä JL	■ kirkas valkoinen	21 042 54	EKO07354	1
1+1+1-kytkin kehyksellä JL IP20	■ kirkas valkoinen	21 0425 8	EKO07357	1
Ruuviliittimin, asennussyvyys 11,5 mm, kehys toimitetaan mukana				
5-kytkin kehyksellä RL	■ kirkas valkoinen	21 042 74	EKO30103	1
6-kytkin kehyksellä RL	■ kirkas valkoinen	21 042 75	EKO30104	1

Kytkin 2-napainen valolla IP21



16 A, 250 V. Impulssijousen (20 043 95) avulla voidaan kytkimet muuttaa avautuvaksi/sulkeutuvaksi impulssikytkimeksi. Asennussyvyys 11,5 mm. Voidaan muuttaa kojesuojuksella (21 048 91) IP44-luokkaan.

Tyyppi	Väri	Snro	Tuotenro.	Pienin tilauserä
2-nap-kytkin kehyksellä + valo RL	■ kirkas valkoinen	21 042 62	EKO30114	1

Uppeasennettavat kytkimet IP44



IP21 uppeasennettavien kytkimien kiinnityskehukset ja vivut on suunniteltu siten, että mahdollisesti sisääntunkeutuva vesi valuu pois. Kaikki IP21 kytkimet, merkkivalokalusteet ja yövalo muuttuvat IP44:ksi käyttämällä kojesuojusta ja peitelevyä (jossa IP44 merkintä). Ei 1+1+1-kytkimiin.



Tyyppi	Väri	Snro	Tuotenro.	Pienin tilauserä
1-osainen kojensuoja + peitelevy IP44		21 048 91	EKO09585	1
2-osainen kojensuoja + peitelevy IP44		21 048 92	EKO09584	1

Vivut merkkivalolla



Merkkivaloyksikkö koostuu kolmesta osasta: merkkivalosilta, kirkas kiinnitysrenkas ja vipu. Hohtolamppu 60-230V, 1,2 mA. Sopii kuivan ja kostean tilan uppo- ja pinta-asennettaviin 1/6 ja 2 -kytkimiin.

Tyyppi	Väri	Snro	Tuotenro.	Pienin tilauserä
Merkkivalo+vipu 1/6 (230V)	■ kirkas valkoinen	21 042 60	EKO30112	1
Merkkivalo+vipu 2-nap (230 V)	■ kirkas valkoinen	21 042 61	EKO30113	1

Kiinnityskynnet ja kiinnitysrenkaat



Tyyppi	Väri	Snro	Tuotenro	Pienin tilauserä
Kiinnitysrenkas kytkimiin, valkoinen	■ valkoinen	21 641 90	EKO09335	1

Impulssijousi



Impulssijousen avulla tavallinen kytkin voidaan muuttaa avautuvaksi tai sulkeutuvaksi impulssikytkimeksi. Jokaisessa vivussa on kaksi paikkaa impulssijouselle, vivun ylä- ja alaosassa. Huom! Ei IP55-kytkimiin.

Tyyppi	Väri	Snro	Tuotenro	Pienin tilauserä
Impulssijousi		20 043 95	EKO08852	1

Hotellikytkin



16A, 250V. Toimii avainkortilla tai vastaavan kokoisella kortilla. Käyttö mm. hotellihuoneiden pääkytkimenä, laitoksissa, sairaaloissa, toimistoissa, laivahyhteissä, jne. Sisäänrakennettu merkkivalo. Sisältää peitelevyn. Asennettavissa yhdistelmiin.

Tyyppi	Väri	Snro	Tuotenro.	Pienin tilauserä
Hotellikytkin 2-nap kehyksellä RL	■ kirkas valkoinen	21 042 63	EKO30116	1

Ovikello



Ovikellossa on liitäntä 2 painikkeelle, joista toinen soittaa kerran, toinen kolme kertaa, jotta tiedetään miltä ovelta soitto tulee. Äänenvoimakkuus säädettävissä. Jännite: 12-24 V AC/DC. Virrankulutus: 6 mA lepotilassa, 400 mA kun soi.

Tyyppi	Väri	Snro	Tuotenro.	Pienin tilauserä
OVIKELLO 12-24V AC/DCn kehyksellä	■ kirkas valkoinen	70 058 61	EKO30117	1

Verhokytkin



Mekaaninen estolaite estää moottorin ohjauksen molempiin suuntiin yhtäaikaan. Käyttö esimerkiksi kaihtimien, väliverhojen ja valkokankaiden ohjaukseen. Sisältää peitelevyn.

Tyyppi	Väri	Snro	Tuotenro.	Pienin tilauserä
Verkokytkin kehyksellä JL	■ kirkas valkoinen	21 042 59	EKO30109	1

Kehykset 84 mm



Keskiöaukotos 56x56 mm. Irroitettavat välisillat.

Tyyppi	Väri	Snro	Tuotenro.	Pienin tilauserä
1-kehys	■ kirkas valkoinen	21 042 66	EKO07370	1
2-kehys	■ kirkas valkoinen	21 042 67	EKO07245	1
3-kehys	■ kirkas valkoinen	21 042 68	EKO07246	1
4-kehys	■ kirkas valkoinen	21 042 69	EKO07247	1
5-kehys	■ kirkas valkoinen	21 042 70	EKO30178	1

Kehykset 115 mm, 2-osaiselle pistorasialle 25 040 83

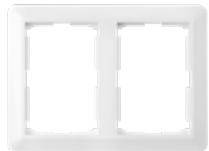

Keskiöaukotos 76x56 mm. Yksiosaiset, 56x56 mm kojeet asennetaan näihin peitelevyihin keskiölevysoviteilla (2 kpl) 25 040 91.

Tyyppi	Väri	Snro	Tuotenro.	Pienin tilauserä
2-osainen peitelevy 115 mm	■ kirkas valkoinen	25 040 87	EKO30182	1
3-osainen peitelevy 115 mm	■ kirkas valkoinen	25 040 88	EKO30183	1
4-osainen peitelevy 115 mm	■ kirkas valkoinen	25 040 89	EKO30184	1
5-osainen peitelevy 115 mm	■ kirkas valkoinen	25 040 90	EKO30185	1
1-osainen keskiölevysovite 115 mm	■ kirkas valkoinen	25 040 91	EKO30186	1

Leveät kehykset, 90mm



Mitat: 1-osainen 90x90 mm, 2-osainen 90x161 mm ja 3-osainen 90x232 mm

Tyyppi	Väri	Snro	Tuotenro.	Pienin tilauserä
1-kehys 90mm	■ kirkas valkoinen	21 042 71	EKO30179	1
2-kehys 90 mm	■ kirkas valkoinen	21 042 72	EKO30180	1
3-kehys 90 mm	■ kirkas valkoinen	21 042 73	EKO30181	1

Pinta-asennuskotelot IP21



ELKOn oppoasennettavien kalusteiden pinta-asennukseen. Sisältää pohjalevyn.



Tyyppi	Väri	Snro	Tuotenro.	Pienin tilauserä
Matala pintakojerasia kaikille kytkimille ja muille matalille kojeille.				
1-osainen pintakojerasia 20mm	■ kirkas valkoinen	20 040 34	EKO30187	1
2-osainen pintakojerasia 20mm	■ kirkas valkoinen	20 040 35	EKO30188	1
3-osainen pintakojerasia 20mm	■ kirkas valkoinen	20 040 36	EKO30189	1
Korkea pintakojerasia. Esim pistorasioille ja valonsäätimille.				
1-osainen pintakojerasia 35mm	■ kirkas valkoinen	20 040 37	EKO30191	1
2-osainen pintakojerasia 35mm	■ kirkas valkoinen	20 040 38	EKO30192	1
3-osainen pintakojerasia 35mm	■ kirkas valkoinen	20 040 39	EKO30193	1
4-osainen pintakojerasia 35mm	■ kirkas valkoinen	20 040 40	EKO30194	1
Pintakehys vedonpoistolla	■ kirkas valkoinen	24 041 28	EKO07694	1
Pintakojerasia 2-PR:lle 23mm	■ kirkas valkoinen	24 041 30	EKO30190	1

Kulma-asennuskotelo, IP21



Mahdollistaa kahden 1-osaisen kojeen tai yhden 3-osaisen pistorasian asentamisen kulmaan, esimerkiksi keittiökaappien alle. Voidaan asentaa pysty- tai vaaka-asentoon. Mukana suorakulmainen peitelevy.

Tyyppi	Väri	Snro	Tuotenro.	Pienin tilauserä
2-osainen kulma-asennuskotelo	■ kirkas valkoinen	24 041 32	EKO07273	1

IP44 liitântäkansi



IP44 liitântäkansi kahdelle kaapelille. Toimitetaan kehyksen ja IP44 tiivisteen kanssa.

Tyyppi	Väri	Snro	Tuotenro.	Pienin tilauserä
Liitântäkansi IP44 kehyksellä	■ kirkas valkoinen	11 511 25	EKO30176	1

Pintajakorasiat



Sisältää 1-3 kpl liittimiä.



Tyyppi	Väri	Snro	Tuotenro.	Pienin tilauserä
RS jakorasia 440V/IP20 2x liitin: 5x1,5mm ² ja 4x2,5mm ² . Mitat 64x83x28mm	■ kirkas valkoinen	16 040 00	EKO07464	5
RS jakorasia 440V 3x liitin: 5x1,5mm ² tai 4x2,5mm ² . Mitat 130x70x41mm	■ kirkas valkoinen	16 040 01	EKO07485	5
RS jakorasia 440V/IP20 1x Liitin: 5x1,5mm ² tai 4x2,5mm ² . Mitat 47x69x28mm	■ kirkas valkoinen	16 040 02	EKO07691	5

Lista-asennuskotelo



Lista-asennuskotelo mahdollistaa 1-osaisten uppokojeiden sekä 2-osaisten uppopistorasioiden lista-asennuksen. Kotelossa on valmiit aihiot listoille. Kotelon alaosa saa käyttää jakorasiana. Jos asennetaan 1-osainen koje, käytettävä 115 mm peitelevyä, 25 040 87.

Tyyppi	Väri	Snro	Tuotenro.	Pienin tilauserä
Listakojerasia 1 ja 2-osaisille pistorasiolle	■ kirkas valkoinen	14 298 01	EKO07693	1



Lista-asennuskotelo + 2-osainen pistorasia integroituna. Pistorasiaan kiinnitetty johtimet valmiiksi asennuksen nopeuttamiseksi.

Tyyppi	Väri	Snro	Tuotenro.	Pienin tilauserä
Lista-asennuskotelo+ 2-pistorasia	■ kirkas valkoinen	14 298 00	EKO07566	1

Keskiölevylliset pistorasiat, 16A 250V



Keskiölevylliset pistorasiat, jotka sopivat myös yhdistelmäasennuksiin. 3-osainen malli sopii 2-kehykseen irrottamalla kehysten välisilta. Asennussyvyys kaikilla 31mm. 2,5A EURO-pistorasiassa (luokka II) on 5-johdinkytkentämahdollisuus.



Tyyppi	Väri	Snro	Tuotenro.	Pienin tilauserä
1-PR keskiölevyllä RL	■ kirkas valkoinen	25 040 77	EKO30118	1
2-PR keskiölevyllä R/JL	■ kirkas valkoinen	25 040 83	EKO30129	1
3-PR keskiölevyllä RL	■ kirkas valkoinen	25 040 85	EKO07265	1
3-PR EURO RL	■ kirkas valkoinen	25 040 97	EKO30203	1
Pistorasia kehyksellä. Sopii yhdistelmiin.				
1-PR kehyksellä RL	■ kirkas valkoinen	25 040 78	EKO07241	1

Kannellinen pistorasia



1-osainen pistorasia ruuviliittimin kannellisella keskiölevyllä, sopii yhdistelmiin. IP21. Sisältää peitelevyn.

Tyyppi	Väri	Snro	Tuotenro.	Pienin tilauserä
1-PR kehyksellä ja kannella RL	■ kirkas valkoinen	25 040 79	EKO30121	1

Kokopeitelevylliset pistorasiat

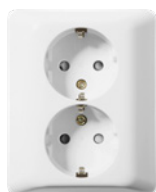

Pistorasian asennussyvyys 27 mm. Ei sovi yhdistelmiin, kokopeitelevyllä.



Tyyppi	Väri	Snro	Tuotenro.	Pienin tilauserä
2-PR peitelevyllä 0X JL	■ kirkas valkoinen	25 040 82	EKO07362	1
2-PR peitelevyllä R/JL kpl (siro)	■ kirkas valkoinen	25 040 81	EKO30125	1
2-PR peitelevyllä, 2 vaiheinen RL	■ kirkas valkoinen	25 040 80	EKO30123	1
2-pistorasia peitelevyllä RL	■ musta	25 003 56	EKO07158	1

USB-latauspistorasiat



- USB latauspistorasia 230V / 5V DC.
- Pistorasiassa on kaksi liitintä kahden samanaikaisen laitteen latausta varten.
- Ruuviliittimet – uppoasennus c/c 60 mm kojerasiaan. Pinta-asennuksessa käytetään 35 mm pintakoteloa.

Tyyppi	Väri	Snro	Tuotenro.	Pienin tilauserä
USB-pistorasia A+C 2,4A kehyksellä	■ kirkas valkoinen	70 058 64	EKO30140	1
USB-pistorasia 2,1A kehyksellä	■ kirkas valkoinen	70 058 67	EKO30141	1

Suko + USB -pistorasia



- Sisältää 1-osaisen suko-pistorasian sekä USB A- ja C-tyypin latausportit.
- Maksimi latausvirta 3A (USB-C) ja 2,4A (USB-A), joka jakautuu älykkäästi kahta porttia käytettäessä.
- Uppoasennus c/c 60mm kojerasiaan, asennussyvyys 33mm.
- Asennus USB-liittimet ylöspäin.
- Toimitetaan ilman kehystä.

Tyyppi	Väri	Snro	Tuotenro.	Pienin tilauserä
1-pistorasia + 2xUSB A+C 3A KL	■ kirkas valkoinen	25 040 86	EKO30139	1

Uppoasennettavat pistorasiat
kosteisiin tiloihin IP44

Kannelliset pistorasiat, IP44



16A, 250V. Itsestään sulkeutuva kansi. Asennussyvyys 31 mm. 1-osainen pistorasia asennettavissa yhdistelmiin.



Testattu
pakkasenkesto
-25 °C

Tyyppi	Väri	Snro	Tuotenro.	Pienin tilauserä
1-PR kehyksellä ja kannella IP44 RL	■ kirkas valkoinen	25 040 74	EKO07488	1
2-PR kannella IP44 RL	■ kirkas valkoinen	25 040 73	EKO07478	1
2-PR kannella 440V IP44 RL	■ kirkas valkoinen	25 040 75	EKO07567	1

Pinta-asennettavat kytkimet kuiviin tiloihin

16A, 250V, IP21. Taustalevyllä.
Impulssijousi sopii kaikkiin kytkimiin.

Pinta-asennettavat kytkimet jousiliittimin



Tyyppi	Väri	Snro	Tuotenro.	Pienin tilauserä
Pinta 1-nap kytkin JL	■ kirkas valkoinen	20 040 14	EKO07497	1
Pinta 2-nap kytkin JL	■ kirkas valkoinen	20 040 15	EKO07498	1
Pinta 5-kytkin JL	■ kirkas valkoinen	20 040 17	EKO07545	1
Pinta 6-kytkin JL	■ kirkas valkoinen	20 040 18	EKO07552	1
Pinta 1+1+1-kytkin JL	■ kirkas valkoinen	20 040 19	EKO07554	1
Pinta 6+6-kytkin JL	■ kirkas valkoinen	20 040 20	EKO07559	1
Pinta 2+1-kytkin 10ARL	■ kirkas valkoinen	20 040 27	EKO07589	1
Pinta 7-kytkin JL	■ kirkas valkoinen	20 040 00	EKO07459	1
Pinta 1-painike avainsymbolilla RL	■ kirkas valkoinen	20 040 01	EKO07460	1
Pinta-asennettavan kytkimen pintamuovi	■ kirkas valkoinen	20 040 33	EKO07695	1

Verhokytkin



4A, 250V. Mekaaninen estolaite estää moottorin ohjauksen molempiin suuntiin yhtä aikaa. Käyttö esim. kaihtimien, väliverhojen ja valkokankaiden ohjaukseen

Tyyppi	Väri	Snro	Tuotenro.	Pienin tilauserä
Pinta verhokytkin 2-nap RL	■ kirkas valkoinen	20 040 26	EKO07588	1

Vipu 1/6 + merkkivalo 230V



Sopii sekä uppo- että pinta-asennettaviin kytkimiin (ei IP55). Toimitetaan kirkaalla kiinnitysrenkaalla. Hohtolamppu 60-230V, 1,2mA.

Tyyppi	Väri	Snro	Tuotenro.	Pienin tilauserä
Merkkivalo+vipu 1/6 (230V)	■ kirkas valkoinen	21 042 60	EKO30112	1
Merkkivalo+vipu 2-nap (230 V)	■ kirkas valkoinen	21 042 61	EKO30113	1

Pinta-asennettava kytkin kiinteällä merkkivalolla



Hohtolamppu 1,2 mA, min. 60V. Kotelointiluokka IP20. Ruuviliittimin.

Tyyppi	Väri	Snro	Tuotenro.	Pienin tilauserä
Pinta kytkin 1-n valolla RL	■ kirkas valkoinen	20 040 25	EKO07569	1

Pinta-asennettavat kytkimet IP55



Ruuviliittimin. Kalvotiivisteet.



Tyyppi	Väri	Snro	Tuotenro.	Pienin tilauserä
Pinta 1-kytkin IP55 RL	■ kirkas valkoinen	20 040 02	EKO07465	1
Pinta 2-napainen kytkin IP55 RL	■ kirkas valkoinen	20 040 06	EKO07468	1
Pinta 2-napainen painike IP55 RL	■ kirkas valkoinen	20 040 08	EKO07470	1
Pinta 5-kytkin IP55 RL	■ kirkas valkoinen	20 040 09	EKO07471	1
Pinta 6-kytkin IP55 RL	■ kirkas valkoinen	20 040 10	EKO07472	1
Pinta 7-kytkin IP55 RL	■ kirkas valkoinen	20 040 13	EKO07474	1

Pinta-asennettavat kytkimet kiinteällä merkkivalolla IP55



Ruuviliittimin. Kalvotiivisteet. Mukana hohtolamppu 1,2 mA, min 60V.



Tyyppi	Väri	Snro	Tuotenro.	Pienin tilauserä
Pinta 1-kytkin valolla IP55 RL	■ kirkas valkoinen	20 040 04	EKO07466	1
Pinta 1-nap painike valolla IP55 RL	■ kirkas valkoinen	20 040 05	EKO07467	1
Pinta 6-kytkin valolla IP55 RL	■ kirkas valkoinen	20 040 12	EKO07473	1
Pinta 2-nap kytkin valolla IP55 RL	■ kirkas valkoinen	20 040 07	EKO07469	1

Lisätarvikkeet IP44 kalusteille



Kalvotiivisteet pinta-asennettaville roiskevesitiiviille kalusteille. Välinsä pinta-asennuskalusteiden yhdistämiseen. Vedonpoistimessa kaapelin suurin sallittu halkaisija on 15 mm.



Tyyppi	Väri	Snro	Tuotenro.	Pienin tilauserä
Kalvotiiviste yhdellä läpiviennillä	■ valkoinen	20 043 91	EKO09446	1
Kalvotiiviste kahdella läpiviennillä	■ valkoinen	20 043 92	EKO09448	1
Välinsä IP44	■ valkoinen	20 043 90	EKO08628	1

ELKO
IP44/IP55
tuotteiden testattu
pakkasenkesto
-25 °C

1-osaiset pinta-asennettavat pistorasiat



Tyyppi	Väri	Snro	Tuotenro.	Pienin tilauserä
Pinta 1-PR JL	■ kirkas valkoinen	24 041 27	EKO07685	1
Pinta 1-PR RL	■ kirkas valkoinen	24 041 24	EKO07672	1

2-osaiset pinta-asennettavat pistorasiat



Viisijohdinketjituksen mahdollisuus lisäliittimen 20 042 91 avulla.



Tyyppi	Väri	Snro	Tuotenro.	Pienin tilauserä
Pinta 2-PR RL	■ kirkas valkoinen	24 041 26	EKO07684	1
Pinta 2-PR JL	■ kirkas valkoinen	24 041 15	EKO07493	1
Pinta 2-PR 4X JL	■ kirkas valkoinen	24 041 16	EKO07494	1
Pinta 2-pistorasian pintamuovi	■ kirkas valkoinen	24 041 29	EKO07696	1
Pinta 2-PR RL	■ musta	2400137	EKO07159	1

Pinta-asennettavat 4- ja 6 osaiset pistorasiat, 16A, 250V, IP20



4-osainen pistorasia, sulkulaittein, taustalevyllä. Viisijohdinketjituksen mahdollisuus lisäliittimen 20 042 91 avulla. Voidaan asentaa myös suoraan kojerasian päälle. 4-osainen pistorasia muodostuu kahdesta rinnakkais-kytketystä pistorasiasta. Poistamalla sisäinen yhdyskaapeli voidaan toista ohjata esimerkiksi kytkimen kautta.

Tyyppi	Väri	Snro	Tuotenro.	Pienin tilauserä
Pinta 4-PR RL	■ kirkas valkoinen	24 041 14	EKO07487	1
Pinta 6-PR RL	■ kirkas valkoinen	24 041 12	EKO07484	1

Pinta-asennettava europistorasia



16A, 250V. 2,5 A europistokkeella varustettujen laitteiden (luokka II) liitääntään. Ruuviliittimin.

Tyyppi	Väri	Snro	Tuotenro.	Pienin tilauserä
Pinta 3-PR EURO RL	■ kirkas valkoinen	24 041 06	EKO07461	1

Saneerauspistorasia



Pinta-asennettava pistorasia kuiviin tiloihin. Toimitetaan täydellisenä pinta-asennuskoteloineen. Voidaan asentaa kojerasian päälle pinta-asennuksena tai suoraan seinään. Asennus kojerasian päälle mahdollistaa kaapeloinnin jatkamisen pinta-asennuksena. 16A, 250V, ruuviliittimin.

Tyyppi	Väri	Snro	Tuotenro.	Pienin tilauserä
Pinta 2-PR ja kehys UAR "saneeraus"	■ kirkas valkoinen	24 041 19	EKO07565	1

Pinta-asennettavat suojaamattomat pistorasiat



16A, 250V. Kotelointiluokka IP20.

Tyyppi	Väri	Snro	Tuotenro.	Pienin tilauserä
Pinta 2-PR 0-luokka RL	■ kirkas valkoinen	24 041 25	EKO07683	1
Pinta 2-PR 0-luokka JL	■ kirkas valkoinen	24 041 17	EKO07496	1
Pinta 2-PR 0-luokka"saneeraus" JL	■ kirkas valkoinen	24 041 18	EKO07564	1
Pinta 4-PR 0-luokka RL	■ kirkas valkoinen	24 041 13	EKO07486	1

12-48V 2-pistorasia DC



Reiät/pistotulpan pistokkeet eri paksuiset napaisuuden säilyttämiseksi.
ruuvi liittimin. Max. 48 VDC 10A.



Tyyppi	Väri	Snro	Tuotenro.	Pienin tilauserä
Pinta 2-pistorasia 12/48V	■ kirkas valkoinen	24 041 11	EKO07479	1
PISTOKE 12/48V	■ kirkas valkoinen	24 041 07	EKO07462	1

Läppäkantiset maadoitetut pistorasiat IP44



Itsestäänsulkeutuva ja kestävä kansi, jonka voi huoletta kääntää kokonaan auki. 16A, 250V.



Tyyppi	Väri	Snro	Tuotenro.	Pienin tilauserä
Pinta 1-PR kannella IP44 RL	■ kirkas valkoinen	24 041 08	EKO07475	1
Pinta 1-PR kannella + lukko IP44 RL	■ kirkas valkoinen	24 041 09	EKO07476	1
Pinta 2-PR kannella IP44 RL	■ kirkas valkoinen	24 041 10	EKO07477	1
Pinta 2-PR kannella 440V IP44 RL	■ kirkas valkoinen	24 041 20	EKO07568	1

Lisätarvikkeet IP44 kalusteille



Kalvotiivistet pinta-asennettaville roiskevesitiiviille kalusteille. Välinsä pinta-asennuskalusteiden yhdistämiseen.
Vedonpoistimessa kaapelin suurin sallittu halkaisija on 15 mm.



Tyyppi	Väri	Snro	Tuotenro.	Pienin tilauserä
Kalvotiiviste yhdellä läpiviennillä	■ valkoinen	20 043 91	EKO09446	1
Kalvotiiviste kahdella läpiviennillä	■ valkoinen	20 043 92	EKO09448	1
Välinsä IP44	■ valkoinen	20 043 90	EKO08628	1

ELKO
IP44/IP55
tuotteiden testattu
pakkasenkesto
-25 °C

DCL valaisinpistorasiat voidaan upottaa kojerasian sisään, jolloin valaisinpistotulppa painuu kokonaan katon tasoon. Lisäksi valaisinpistotulppa lukittuu paikoilleen, jolloin yllättäviä irtoamisia ei tapahdu (valaisinta ei kuitenkaan saa ripustaa pelkällä pistotulpalla). Tippumattomat kiinnitysruuvit helpottavat ja nopeuttavat asennusta. Lisäksi pinta-asennettavassa valaisinpistorasiassa on useita elämää helpottavia yksityiskohtia, kuten ylimääräisen lisäliittimen paikka sekä mahdollisuus valonsäätimen asennukseen. ELKO on luotettava, edullinen ja helposti asennettava vaihtoehto. Kaikki tuotteet ovat halogeenivapaita ja suojausluokaltaan IP21.

ELKO uppoasennettava valaisinpistorasia



ELKO RS16 uppo-asennettava DCL-valaisinpistorasia jakorasiaan. Jousiliitin. Irroitettava koukku, max. 15 kg. Halkaisija Ø114mm. Korotusrenkaalla (1151155) saadaan tarvittaessa lisää tilaa kojerasiaan. Pakkaus sisältää pistorasiapesän.

Tyyppi	Väri	Snro	Tuotenro.	Pienin tilauserä
DCL-valaisinpistorasia kattoon JL	■ kirkas valkoinen	1 1511 19	EKO07330	1/5/50
DCL-valaisinpistorasia kattoon RL + tulppa	■ kirkas valkoinen	11 511 20	EKO30133	1/5/50
Umpilevy kattoon 100mm	■ kirkas valkoinen	11 511 18	EKO07692	1/5/50

ELKO valaisinpistorasia seinään



ELKO RS16 täyspeitelevyllinen, jako - ja kojerasiaan sopiva DCL-valaisinpistorasia. Jousiliitin. Mitat 84x84 mm.

Tyyppi	Väri	Snro	Tuotenro.	Pienin tilauserä
DCL-valaisinpistorasia seinään 84mm JL	■ kirkas valkoinen	11 51121	EKO07373	1/5/50
DCL-valaisinpistorasia seinään 84mm RL + Tulppa	■ kirkas valkoinen	11 511 24	EKO30134	1/5/50
Kojerasian peitekansi	■ kirkas valkoinen	11 511 17	EKO07456	1/5/50
Kojerasian peitekansi 1,5 kokoiselle rasialle	■ kirkas valkoinen	11 511 16	EKO07455	1/5/50

ELKO DCL-valaisinpistorasiapesä



ELKO DCL-pistorasiapesä toimii lisäliittimenä toiselle valaisimelle ja voidaan asentaa kätevästi pinta-asennettavan valaisinpistorasian sisälle.

Tyyppi	Väri	Snro	Tuotenro.	Pienin tilauserä
ELKO Plus DCL-valaisinpistorasiapesä		11 511 09	EKO06962	1/10/100

ELKO Korotusrenkas



ELKO RS16 uppoasennettavan valaisinpistorasian korotusrenkas. Korkeus 10 mm, halkaisija : Ø 115 mm.

Tyyppi	Väri	Snro	Tuotenro.	Pienin tilauserä
ELKO korotusrenkas valaisinpistorasialle		11 511 55	EKO04975	1/10/100

LED-merkkivalokaluste ruuviliittimin. Vakiovarusteiset kuvat ovat matala/korkea/yövalo. Sisältää peitelevyn. Asennettavissa yhdistelmiin. Käyttöjännite 12, 24 V AC/DC tai 230 V AC. Koteloituiluokka IP21, kojesuojuksella (21 048 91) IP44. Uppoasennettavien merkkivalojen asennussyvyys 17 mm. Virrankulutus n. 20 mA. LED-valojen elinaika: 100 000 tuntia.

Upoasennettavat merkkivalokalusteet



Tyyppi	Väri	Snro	Tuotenro.	Pienin tilauserä
LED-merkkivalokaluste, punainen	■ kirkas valkoinen	21 042 64	EKO30138	1

Pinta-asennettavat merkkivalokalusteet



Tyyppi	Väri	Snro	Tuotenro.	Pienin tilauserä
LED-merkkivalokaluste, punainen	■ kirkas valkoinen	20 040 28	EKO07686	1
LED-merkkivalokaluste, vihreä	■ kirkas valkoinen	20 040 29	EKO07687	1

VARATTU-merkkivalo ja kytkin -yhdistelmä



"Varattu" valo+kytkin on setti, jossa on mukana kaikki tarvittavat osat Varattu-valojärjestelmään. Sopii esimerkiksi neuvotteluhuoneisiin. Vakiovarusteena matala ja korkea kupu. LED-valot. Käyttöjännite: 12, 24 AC/DC tai 230 V AC. 2-napaisessa kytkimessä 230V sekä 24V hohtolamput. Virrankulutus n. 20mA. Sisältää peitelevyn, asennettavissa yhdistelmiin.

Tyyppi	Väri	Snro	Tuotenro.	Pienin tilauserä
Varattuvalo+kytkin 24/230V	■ kirkas valkoinen	70 058 63	EKO30137	1

Yövalo



Yövalo/opastevalo valkoisella LEDillä. Antaa hillityn yövalon käytäviin, portaisiin, lastenhuoneeseen ym. Alhaisen virrankulutuksen ansiosta valo voi palaa aina. Sisältää peitelevyn, asennettavissa yhdistelmiin. Käyttöjännite: 12, 24 V AC/DC tai 230 V AC. Koteloituiluokka IP21, kojesuojuksella (21 048 91) IP44. Asennussyvyys 17mm. Virrankulutus: n. 20 mA. LED-valojen elinaika: 100 000 tuntia.

Tyyppi	Väri	Snro	Tuotenro.	Pienin tilauserä
Yövalo 12-24VAC/DC, 250VAC UPR	■ kirkas valkoinen	41 216 18	EKO30135	1

LED-valonsäädin



Uusi LED-valonsäädin tarjoaa markkinoiden parhaan hinta-laatusuhteen LED-valojen säätöön. Sopii useimmille LED-lampuille, hehkulampuille ja halogeeneille elektronisella muuntajalla. Erityisen alhainen minimitaso (0,4ms) säädettävissä. Helppo asentaa ilman nollaa (LED 3-200W) tai nollan kanssa (LED 0-200W).

Tyyppi	Väri	Snro	Tuotenro.	Pienin tilauserä
Multiwire LED-valonsäädin	■ kirkas valkoinen	26 101 55	EKO30195	1

LED-valonsäädin



Universaali LED-säädin, joka toimii myös hehkulampuille, halogeeneille ja elektronisille muuntajille. Sopii tavalliseen kojerasiaan eikä vaadi nollajohdinta. Ruuviiliittimet. Asennussyvyys 27mm, pinta-asennus erillisen kotelon avulla. Voidaan ohjata erillisellä painonapilla. Sisältää muisti- ja "soft start" -toiminnot.

Kuormat:
LED: 5-100VA RC-tilassa (RL-tilassa 5-20VA)
Hehkulamput: 5-200W
Halogeenilamput 230V: 5-150W
Rautasydänmuuntajat: 5-150VA
Elektroniset muuntajat: 5-150VA

Tyyppi	Väri	Snro	Tuotenro.	Pienin tilauserä
LED-valonsäädin RCL/UNI IP20	■ kirkas valkoinen	26 101 43	EKO30148	1

Valonsäätimet GLE, "transistorisäädin"



GLE soveltuu hehkulampuille, 230V halogeenilampuille sekä säädettäville elektronisille muuntajille. Transistorisäädin, säätää vaihejännitteen takareunaa. Säädettävä minimitaso (säätöruuvi keskiölevyn alla). Tuotepakkaus sisältää keskiö- ja peitelevyn sekä nupin. 315GLE säätää myös LED-kuormaa 8-63W.

Tyyppi	Väri	Snro	Tuotenro.	Pienin tilauserä
315GLE/2-nap/20-315W	■ kirkas valkoinen	26 101 40	EKO30143	1
630GLE, 40-1000W, 6-kytkin	■ kirkas valkoinen	26 101 42	EKO30145	1

DALI-valonsäädin



DALI-valonsäätimen avulla voidaan säätää valaistuksen kirkkautta ja värilämpötilaa DALI-rajapinnassa. Sisäänrakennetun virtalähteen ansiosta voidaan ohjata jopa 26 DALI-laitetta. Neljä säädintä voidaan kytkeä rinnan, jolloin voidaan ohjata 104 laitetta. Voidaan käyttää myös passiivisesti. Maksimi antovirta 52 mA. Värilämpötilat 2000-10000K.

Tyyppi	Väri	Snro	Tuotenro.	Pienin tilauserä
DALI-valonsäädin	■ kirkas valkoinen	28 100 09	EKO30147	1

Liiketunnistin painikkeella ja hämäräkytkimellä



10A liiketunnistin näkee liikkeen 160 asteen keilalla 8m päähän.

- Sisäänrakennettu säädettävä hämäräkytkin, 5-500lux, jolla voidaan rajata liikkeen tunnistus aktiiviseksi esim. ainoastaan hämärän aikaan
- Sisäänrakennettu painikeajastin, 1s.-30min (oletuksena 5min), jolla valot voidaan kytkeä myös painikkeesta päälle ja pois
- Oikosulku- ja ylikuormitussuoja automaattisella nollauksella
- Lamppua suojaava soft start -toiminto
- Suositeltu asennuskorkeus 1m, vaatii nollajohdon, ruuviliittimet
- Pinta-asennus 35mm kotelon avulla
- Sopii kuiviin tiloihin (IP20)
- Ei minimikuormavaatimusta

Normaalin käytön lisäksi tuotetta voidaan käyttää myös orja- ja testitilassa.

Tyyppi	Väri	Snro	Tuotenro.	Pienin tilauserä
10A 160 astetta LED 200W	■ kirkas valkoinen	26 101 45	EKO30149	1

Monipuolinen

160° liiketunnistin, josta löytyy hämäräkytkin sekä painikeajastin.

Käyttövinkki

Voit rajata liiketunnistimen toimimaan ainoastaan hämärässä ja voit silti vapaasti kytkeä valot päälle ja pois suoraan painikkeella.

10A painikeajastin / porrasvaloautomaatti



Elektroninen 10A ajastin painikkeella, jonka viivettä voidaan säätää välillä 5min...8h (oletusarvona 5min). LED-valo kertoo, kun ajastin on aktiivinen.

- Tuotteessa on sisäänrakennettu painike, mutta myös mahdollisuus ohjata ulkoisella painikkeella
- Vaatii nollajohtimen, ruuviliittimet
- Pinta-asennus 35mm pintakoteloon
- Sopii kuiviin tiloihin (IP20)

Tyyppi	Väri	Snro	Tuotenro.	Pienin tilauserä
Näytöllinen ajastin AT/16A	■ kirkas valkoinen	26 101 46	EKO30153	1
AT/5m-8h 1s/10A UPR	■ kirkas valkoinen	26 101 47	EKO30154	1

Elektroninen moottorinsäädin 400HR



Moottorinsäädintä käytetään yksivaiheisten puhallin- ja pumppumoottorien nopeuden säätöön. Vääntökytkin, joka kytkee moottorin suurimmalle teholle. Säädettävä minimitaso. Minimitaso tulee säätää siten, että moottori käy.

Tyyppi	Väri	Snro	Tuotenro.	Pienin tilauserä
400HR, 20-400VA / 20-400W	■ kirkas valkoinen	26 101 39	EKO30142	1

Elektroniikkatuotteet

Valonsäätimien tarvikkeet

Transienttisuoja



Induktiiviset ja kapasitiiviset kuormat saattavat aiheuttaa sähköverkkoon hetkellisesti jopa kilovolttien suuruisia jännitteitä. Tällaiset jännitteet voivat häiritä elektronisten laitteiden toimintaa tai pahimmassa tapauksessa vaurioittaa niitä. RC-piiri asennetaan induktiivisten tai kapasitiivisten kuormien rinnalle vähentämään niiden aiheuttamia häiriöitä sähköverkkoon. Vaihtoehtoisesti RC-piiri voidaan asentaa ylijännitteiltä suojattavan laitteen rinnalle.

Tyyppi	Väri	Snro	Tuotenro.	Pienin tilauserä
Transienttisuoja	■ valkoinen	35 150 15	EKO03035	1

Pohjakuorma 12 W



Pohjakuorma voi olla avuksi tilanteissa, joissa valon- tai moottorinsäädin ei hallitse kuormaa koko säätöalueella, vaan ilmenee välkkymistä tms. Pohjakuorma kytketään (säätimestä katsottuna) kuorman rinnalle. Jos kuorma on pienjännitehalogeenilamppu, kytketään pohjakuorma muuntajan ensiöpuolelle.

Tyyppi	Väri	Snro	Tuotenro.	Pienin tilauserä
Pohjakuorma 12W (@230V)	■ valkoinen	35 139 90	EKO04715	1

RS16 Valonsäätimen keskiölevy + nuppi



Tyyppi	Väri	Snro	Tuotenro.	Pienin tilauserä
Säätimen varaosat	■ kirkas valkoinen	26 101 44	EKO07344	1

Vikavirtasuojakytkin ja
hätkäksu järjestelmä

Vikavirtasuojakytkin



2-napaisesti katkaiseva, mekaaninen vikavirtasuoja. Kojee on ketjutettava, jousiliittimet 1,5mm² tai 2,5mm² yksi- tai monisäikeisille johdoille.

Tyyppi	Väri	Snro	Tuotenro.	Pienin tilauserä
VVSK 2-NAP 16A/30mA kehyksellä JL	■ kirkas valkoinen	32 270 07	EKO30155	1

Hätkäksu järjestelmä



ELKOn hätkäksu järjestelmä on tarkoitettu asennettavaksi julkisten rakennusten, toimistojen, hotellien ym. invalidi-WC-tiloihin. Järjestelmään kuuluu muistiyksiköllä ja hälytinreleellä varustettu huonemerkkivalo (70 058 12), LED-merkkivalolla varustetut kutsupainikkeet (2 kpl: 70 058 02) ja palautuspainike (70 058 04). Kutsupainikkeeseen voidaan kiinnittää vetonaru. Käyttöjännite 24V AC/DC, voidaan käyttää yhdessä ELKO:n muuntajan (70 058 00) kanssa.

Tyyppi	Väri	Snro	Tuotenro.	Pienin tilauserä
Hätkäksusetti	■ kirkas valkoinen	70 058 62	EKO30136	1

Uppoasennettavat datapistorasiat



Uppoasennettava K6 UTP RJ45-pistorasia. Selkeä EIA/TIA -mukainen värimerkintä liittimessä. Johtimien liittännät tehdään KRONE LSA PLUS-liitäntärimoihin LSA-käsityökalulla. Sisältää peitelevyn. Asennussyvyys 17 mm. EN 50173-1-standardin mukainen.

Tyyppi	Väri	Snro	Tuotenro.	Pienin tilauserä
1xRJ45 K6 UTP UA suora	■ kirkas valkoinen	72 042 15	EKO30156	1
2xRJ45 K6 UTP UA suora	■ kirkas valkoinen	72 042 17	EKO30157	1

Pinta-asennettavat datapistorasiat



Pinta-asennettava K6 pistorasia, nousee vain 27 mm seinästä. KytKentä LSA+ liittäntärimoihin. EIA/TIA -mukainen värimerkintä. Väri: kirkas valkoinen.

Tyyppi	Väri	Snro	Tuotenro.	Pienin tilauserä
RS16 2xRJ45 K6 UTP PA suora	■ kirkas valkoinen	72 042 09	EKO07481	1

Vino KEYSTONE datarasia



Keskiölevy 2 x Keystone vino pölyluukuilla - 1-2 kpl Keystone liittimille. Liitin lähtee viistosti alas. Ei sisällä liittimiä. Toimitukseen sisältyy metallinen asennuskehys ja muovinen keskiölevy, sekä sen kiinnitysruuvit ja kehys. Voi asentaa yhdistelmiin. IP20.

Tyyppi	Väri	Snro	Tuotenro.	Pienin tilauserä
Datarasia 2x Keystone vino kehyksellä	■ kirkas valkoinen	72 042 21	EKO30158	1

Suora KEYSTONE datarasia



Sisältää kehysen.

Tyyppi	Väri	Snro	Tuotenro.	Pienin tilauserä
Keskiölevy 3 x RJ45 Keystone	■ kirkas valkoinen	72 042 23	EKO30159	1

Keskiölevyt



Umpikeskiölevy 1-osaiselle kojeelle.

Tyyppi	Väri	Snro	Tuotenro.	Pienin tilauserä
Umpikeskiölevy 1-os.	■ kirkas valkoinen	21 042 65	EKO30177	1

Antennikeskiölevyt



Toimitetaan ilman runko-osaa, vain muovi-osa.



Tyyppi	Väri	Snro	Tuotenro.	Pienin tilauserä
Antennikeskiölevy TV/R	■ kirkas valkoinen	75 144 17	EKO30164	1
Antennikeskiölevy TV/R/SAT	■ kirkas valkoinen	75 144 18	EKO30165	1



Uppoasennettavat kytkimet IP21



16A, 250V. Kotelointiluokka IP21, kojesuojuksella (21 048 91) IP44. Mahdollista muuttaa impulssipainikkeeksi impulssijousen (20 043 95) avulla. Kytkimeen voidaan asentaa merkkivaloyksikkö. Ei sisällä peitelevyä. R=ruuviliittimin, J= jousiliittimin. Väri valkoinen.

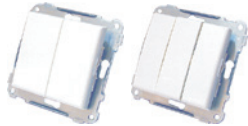

Tyyppi	Väri	Snro	Tuoteno.	Pienin tilauserä
Jousiliittimin, asennussyvyys 25 mm				
Kytkin 1 UAJ	■ valkoinen	21 048 51	EKO03636	1
Kytkin 6 UAJ	■ valkoinen	21 048 56	EKO03654	1
Kytkin 6 UAJ 50kpl pakkaus	■ valkoinen	21 011 37	EKO06935	50
Kytkin 7 UAJ	■ valkoinen	21 048 57	EKO03658	1
Kytkin 2 UAJ	■ valkoinen	21 048 52	EKO03649	1
Kytkin 1+1+1 UAJ IP20	■ valkoinen	21 048 53	EKO05011	1
Kytkin 5 UAJ	■ valkoinen	21 048 55	EKO03652	1
Kytkin 5 UAJ 50kpl pakkaus	■ valkoinen	21 011 38	EKO06934	50
Kytkin 6+6 UAJ	■ valkoinen	21 048 58	EKO03684	1
Ruuviliittimin, asennussyvyys 11,5 mm				
Kytkin 1 UAR	■ valkoinen	21 048 01	EKO03594	1
Kytkin 6 UAR	■ valkoinen	21 048 06	EKO03603	1
Kytkin 7 UAR	■ valkoinen	21 048 07	EKO03605	1
Kytkin 2 UAR	■ valkoinen	21 048 02	EKO03598	1
Kytkin 1+1+1 UAR IP20	■ valkoinen	21 048 03	EKO04546	1
Kytkin 5 UAR	■ valkoinen	21 048 05	EKO03601	1
Kytkin 6+6 UAR	■ valkoinen	21 048 08	EKO03621	1

Kytkin 2-napainen valolla IP21



16 A, 250 V. Impulssijousen (20 043 95) avulla voidaan kytkimet muuttaa avautuvaksi/sulkeutuvaksi impulssikytkimeksi. Asennussyvyys 11,5 mm. Voidaan muuttaa kojesuojuksella (21 048 91) IP44-luokkaan. Ei sisällä peitelevyä.

Tyyppi	Väri	Snro	Tuoteno.	Pienin tilauserä
Kytkin 2-nap UAR valolla	■ valkoinen	23 040 77	EKO05131	1

Kytkimet kiinteällä merkkivalolla IP20



Impulssipainike kiinteällä merkkivalolla. 16A, 250V, IP20. Ei sisällä peitelevyä. R=ruuviliittimin, J= jousiliittimin. Väri valkoinen.

Tyyppi	Väri	Snro	Tuoteno.	Pienin tilauserä
Kytkin 1 imp UAR valo IP20	■ valkoinen	21 048 28	EKO03638	1
Kytkin 1 imp UAJ valo IP20	■ valkoinen	21 048 78	EKO03683	1

Uppoasennettavat kytkimet IP44



IP21 uppoasennettavien kytkimien kiinnityskehukset ja vivut on suunniteltu siten, että mahdollisesti sisääntunkeutuva vesi valuu pois. Kaikki IP21 kytkimet, merkkivalokalusteet ja yövalo muuttuvat IP44:ksi käyttämällä kojesuojusta ja peitelevyä (jossa IP44 merkintä). Ei 1+1+1-kytkimiin.



Tyyppi	Väri	Snro	Tuotenro.	Pienin tilauserä
1-osainen kojensuoja + peitelevy IP44		21 048 91	EKO09585	1
2-osainen kojensuoja + peitelevy IP44		21 048 92	EKO09584	1

Vivut kytkimiin



Tyyppi	Väri	Snro	Tuotenro.	Pienin tilauserä
Vipu 1/6 kytkimelle	■ valkoinen	21 041 01	EKO09186	1
Vipu 2-kytkimelle	■ valkoinen	21 041 02	EKO09247	1
Vipu 1+1+1 kytkimelle	■ valkoinen	21 041 03	EKO09283	1
Vipu 5-kytkimelle	■ valkoinen	21 041 05	EKO09187	1
Soittokello-symboli	■ valkoinen	21 047 61	EKO03579	1
Avain-symboli	■ valkoinen	21 047 62	EKO03580	1
Kellosymboli, valoaukolla	■ valkoinen	21 047 68	EKO09643	1

Vivut merkintäikkunalla



- Uppo- ja pinta-asennettaviin kytkimiin.
- Ruuvikiinnitysmahdollisuus merkintäikkunan alla.

Tyyppi	Väri	Snro	Tuotenro.	Pienin tilauserä
Vipu 1/6, merkintäikkunalla	■ valkoinen	21 041 08	EKO09527	1

Vivut merkkivalolla



Merkkivaloyksikkö koostuu kolmesta osasta: merkkivalosilta, kirkas kiinnitysrenkas ja vipu. Hohtolamppu 60-230V, 1,2 mA. Sopii kuivan ja kostean tilan uppo- ja pinta-asennettaviin 1/6 ja 2 -kytkimiin.



Tyyppi	Väri	Snro	Tuotenro.	Pienin tilauserä
Merkkivalo+vipu 1/6 (230V)	■ valkoinen	20 443 60	EKO03577	1
Merkkivalo+vipu 2-nap (230 V)	■ valkoinen	20 443 62	EKO03578	1
Merkkivalosilta 1,2mA, 60-230V	■ valkoinen	20 443 90	EKO09171	1

Kiinnityskynnet ja kiinnitysrenkaat



Tyyppi	Väri	Snro	Tuotenro	Pienin tilauserä
Kiinnitysrenkas kytkimiin, valkoinen	■ valkoinen	21 641 90	EKO09335	1

Impulssijousi



Impulssijousen avulla tavallinen kytkin voidaan muuttaa avautuvaksi tai sulkeutuvaksi impulssikytkimeksi. Jokaisessa vivussa on kaksi paikkaa impulssijouselle, vivun ylä- ja alaosassa.
Huom! Ei IP55-kytkimiin.

Tyyppi	Väri	Snro	Tuotenro	Pienin tilauserä
Impulssijousi		20 043 95	EKO08852	1

3-vaihekytkin



3-vaihekytkin katkaisee 3 vaihetta yhtäaikaan, max 10A. Sopii hyvin esimerkiksi 3-vaihevalaisinkiskojen kytkemiseen. Voidaan asentaa yhdistelmiin. 250V, IP20. Sisältää peitelevyn.

Tyyppi	Väri	Snro	Tuotenro	Pienin tilauserä
Kytkin 3~ UAR	■ valkoinen	21 042 30	EKO04034	1

Avainkytkin



Avaimella ohjattava kytkin. Avaimen saa pois sekä "1" että "0"-asennossa. Ei sisällä peitelevyä. Pinta-asennuskehys 33 mm. Asennettavissa yhdistelmiin. 10A, 250V. Kosketin: sulkeutuva (avautuva kosketin saatavissa tilauksessa).

Tyyppi	Väri	Snro	Tuotenro	Pienin tilauserä
Avainkytkin 10A IP44 UAR	■ valkoinen	21 047 42	EKO05532	1

Hätä/seis -kytkimet



Hätä/seis -kytkin kahdella avautuvalla koskettimella. Painettaessa painiketta se lukittuu 0-asentoon ja vapautus tapahtuu kiertämällä nuppia (36 050 60) tai avaimella (23 629 66). Mahdollisuus lisäkoskettimeen: avautuva Snro 23 209 98, sulkeutuva Snro 23 209 96. 10A, 250V. Sisältää peitelevyn. Pinta-asennuskehys 33 mm. Asennettavissa yhdistelmiin.



Tyyppi	Väri	Snro	Tuotenro	Pienin tilauserä
Hätä/seis-kytkin IP44		36 050 60	EKO05541	1
Hätä/seis-kytkin IP44 avaimella		23 629 66	EKO05594	1

Hotellikytkin



16A, 250V. Toimii avainkortilla tai vastaavan kokoisella kortilla. Käyttö mm. hotellihuoneiden pääkytkimenä, laitoksissa, sairaaloissa, toimistoissa, laivahyönteissä, jne. Sisäänrakennettu merkkivalo. Sisältää peitelevyn. Asennettavissa yhdistelmiin.

Tyyppi	Väri	Snro	Tuotenro.	Pienin tilauserä
Hotellikytkin, 1-nap.	■ valkoinen	21 042 91	EKO05226	1
Hotellikytkin, 2-nap.		21 042 92	EKO05224	1

Ovikellokytkin



16A, 250V, sulkeutuva impulssipainike ruuviliittimin. 12V merkkivalo. IP20. Sisältää peitelevyn.

Tyyppi	Väri	Snro	Tuotenro.	Pienin tilauserä
Ovikellokytkin UAR valo	■ valkoinen	21 048 36	EKO03176	10

Verhokytkin



Mekaaninen estolaite estää moottorin ohjauksen molempiin suuntiin yhtäaikaan. Käyttö esimerkiksi kaihtimien, väliverhojen ja valkokankaiden ohjaukseen. Sisältää peitelevyn.

Tyyppi	Väri	Snro	Tuotenro.	Pienin tilauserä
Verhokytkin UAR IP21	■ valkoinen	21 048 26	EKO03574	1

Peitelevyt 84 mm



Keskiöaukotos 56x56 mm. Irroitettavat välisillat.

Tyyppi	Väri	Snro	Tuotenro.	Pienin tilauserä
1-osainen	■ valkoinen	21 641 31	EKO09140	1
2-osainen	■ valkoinen	21 641 32	EKO09141	1
3-osainen	■ valkoinen	21 641 33	EKO09142	1
4-osainen	■ valkoinen	21 641 34	EKO09143	1
5-osainen	■ valkoinen	21 641 35	EKO09144	1

Peitelevyt 2-osaiselle pistorasialle 25 045 40 (76x56 mm) sekä 1-4 -osaisille keskiölevyllisille kojeille (56x56 mm)

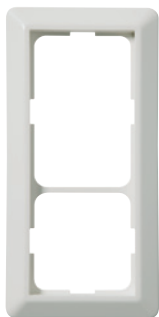

Irroitettavat välisillat.

Tyyppi	Väri	Snro	Tuotenro.	Pienin tilauserä
2-os. pistorasia + 1 koje	■ valkoinen	21 641 36	EKO09146	1
2-os. pistorasia + 2 kojetta	■ valkoinen	21 641 37	EKO09147	1
2-os. pistorasia + 3 kojetta	■ valkoinen	21 641 38	EKO09148	1
2-os. pistorasia + 4 kojetta	■ valkoinen	21 641 39	EKO09149	1

Peitelevyt 115 mm, 2-osaiselle pistorasialle 25 045 40



Keskiöaukotos 76x56 mm. Yksiosaiset, 56x56 mm kojeet asennetaan näihin peitelevyihin keskiölevysovitteilla (2 kpl) 21 642 80.

Tyyppi	Väri	Snro	Tuotenro.	Pienin tilauserä
1-osainen	■ valkoinen	21 641 30	EKO09145	1
2-osainen	■ valkoinen	21 642 22	EKO09102	1
3-osainen	■ valkoinen	21 642 23	EKO09107	1
4-osainen	■ valkoinen	21 642 24	EKO09108	1
Keskiölevysovite	■ valkoinen	21 642 80	EKO09110	1

104 mm korkea peitelevy 1-osaisille kojeille



Keskiöaukotos 56x56 mm, ulkomitta 104x84 mm. Peitelevy tekee 1-osaiset kojeet yhtä korkeiksi ja leveiksi kuin 2-osainen pistorasia 25 045 14. Hyvännäköinen ratkaisu, kun esimerkiksi antennipistorasia sijoitetaan 2-osaisen pistorasian viereen. Peittää myös 1.5-osaisen kojerasian.

Tyyppi	Väri	Snro	Tuotenro.	Pienin tilauserä
1.5-osainen	■ valkoinen	21 642 10	EKO04098	1

Johtokanavapeitelevyt



Peitelevyissä on suorat kulmat, jotta ne voidaan asentaa tasaisesti vierekkäin. Peitelevyissä on takana ohjaustappi kanavaan asennusta varten. Seinään asennettaessa tapit pitää murtaa pois.

Tyyppi	Väri	Snro	Tuotenro.	Pienin tilauserä
1-osainen johtokanavapeitelevy	■ valkoinen	21 641 21	EKO09873	1
2-osainen johtokanavapeitelevy	■ valkoinen	21 641 22	EKO09874	1
1-osainen johtokanavapeitelevy merkintäikkunalla	■ valkoinen	21 641 25	EKO09130	1

Leveät peitelevyt, 90 mm



Mitat: 1-osainen 90x90 mm, 2-osainen 90x161 mm.

Tyyppi	Väri	Snro	Tuotenro.	Pienin tilauserä
2-osainen 90 mm	■ valkoinen	21 642 32	EKO09016	1
3-osainen 90 mm	■ valkoinen	21 642 33	EKO04271	1
4-osainen 90 mm	■ valkoinen	21 642 34	EKO04272	1

Pintakehyykset, IP21



ELKOn uppoasennettavien kalusteiden pinta-asennukseen. Sisältää pohjalevyn.

Tyyppi	Väri	Snro	Tuotenro.	Pienin tilauserä
1 kojeelle	■ valkoinen	20 045 90	EKO09377	1
2 kojeelle	■ valkoinen	20 045 95	EKO09380	1
3 kojeelle	■ valkoinen	20 040 03	EKO09673	1
Sisäkorkeus 18 mm. Soveltuvuus: esim. ruuviliitinkytkimet UAR, pienjännitekalusteet.				
1 kojeelle	■ valkoinen	20 040 11	EKO09667	1
Sisäkorkeus 25 mm. Soveltuvuus: esim. jousiliitinkytkimet UAJ, GLE-valonsäätimet.				
1 kojeelle	■ valkoinen	20 040 21	EKO09669	1
2 kojeelle	■ valkoinen	20 040 22	EKO09671	1
3 kojeelle	■ valkoinen	20 040 23	EKO09675	1
Pinta-asennuskotelo kahdelle kojeelle	■ valkoinen	24 041 52	EKO09715	1

Kulma-asennuskotelo, IP21



Mahdollistaa kahden 1-osaisen kojeen tai yhden 3-osaisen pistorasian asentamisen kulmaan, esimerkiksi keittiökaappien alle. Voidaan asentaa pysty- tai vaaka-asentoon. Mukana suorakulmainen peitelevy (21 641 22).

Tyyppi	Väri	Snro	Tuotenro.	Pienin tilauserä
2-osainen, sis. peitelevyn	■ valkoinen	20 046 22	EKO06769	1

Kulmakotelo + sähkökaluste IP21



Kulmakotelo, jossa 1-osainen pistorasia/ajastin: 10/230VAC. Ainoastaan resistiivisille kuormille. 6-portainen ajanasetuspotentiometri kannen alla (15 min, 30 min, 1 h, 2 h, 4 h tai 8 h).

Tyyppi	Väri	Snro	Tuotenro.	Pienin tilauserä
Kulmakotelo + 1-os. pistorasia/ajastin	■ valkoinen	25 046 04	EKO03430	1

Lista-asennuskotelo (korkea malli)



Lista-asennuskotelo mahdollistaa 1-osaisten uppokojeiden sekä 2-osaisten uppopistorasioiden lista-asennuksen. Kotelossa on valmiit aihiot listoille. Kotelon alaosa saa käyttää jakorasiana. Jos asennetaan 1-osaisten koje, käytettävä 115 mm peitelevyä, 21 642 10.

Tyyppi	Väri	Snro	Tuotenro.	Pienin tilauserä
Lista-asennuskotelo	■ valkoinen	24 041 90	EKO09565	1

Lista-asennuskotelot



1-osaisten kotelo sopii 1-osaisten kojeille (keskiölevy 56x56 mm): kytkimet sekä sähkö- ja datapistorasiat. 2-osaisten kotelo soveltuu keskiölevylliselle uppopistorasialle (25 045 40). Taustalevyssä on 4 kpl murtoaihoita (20 mm). Takalevyssä on myös katkaisupaikka, jotta lista-asennuskotelo sopii 45 mm korkean listan päälle.

Tyyppi	Väri	Snro	Tuotenro.	Pienin tilauserä
1-osaisten lista-asennuskotelo	■ valkoinen	14 299 91	EKO03560	1
2-osaisten lista-asennuskotelo	■ valkoinen	14 299 92	EKO03584	1

Keskiölevylliset pistorasiat, 16A 250V



Keskiölevylliset pistorasiat, jotka sopivat myös yhdistelmäasennuksiin. 3-osainen malli sopii 2-kehukseen irrottamalla kehysten välisilta. Asennussyvyys kaikilla 31mm. 2,5A EURO-pistorasiassa (luokka II) on 5-johdinkytkentämahdollisuus.



Tyyppi	Väri	Snro	Tuotenro.	Pienin tilauserä
1-osainen pistorasia UAR kl	■ valkoinen	25 045 30	EKO04968	1
1-osainen pistorasia UAJ kl	■ valkoinen	25 045 67	EKO06620	1
2-osainen pistorasia UAR/J kl	■ valkoinen	25 045 40	EKO05443	1
3-osainen pistorasia UAR kl *	■ valkoinen	25 045 51	EKO04477	1
3-osainen europistorasia UAR kl	■ valkoinen	25 040 47	EKO04290	1

*Pistokepaikat vaakatasossa

Kannellinen pistorasia



1-osainen pistorasia ruuviliittimin kannellisella keskiölevyllä, sopii yhdistelmiin. IP21. Sisältää peitelevyn.

Tyyppi	Väri	Snro	Tuotenro.	Pienin tilauserä
1-osainen pistorasia kl + kansi	■ valkoinen	25 045 60	EKO05615	1

Kokopeitelevylliset pistorasiat



1-osaisen pistorasian asennussyvyys 31 mm, kaksiosaisten asennussyvyys 27 mm. Ei sovi yhdistelmiin, kokopeitelevyllä.



Tyyppi	Väri	Snro	Tuotenro.	Pienin tilauserä
1-osainen pistorasia UAJ kpl	■ valkoinen	25 045 65	EKO06618	1
2-osainen pistorasia UAR/J kpl	■ valkoinen	25 045 10	EKO05245	1
2-osainen pistorasia UAR/J kpl (siro)	■ valkoinen	25 045 14	EKO03595	1
2S/16A/IP21 0X UPJ	■ valkoinen	25 045 41	EKO05836	1
2S/16A/250V/IP20 UPR MUS	■ musta	25 003 56	EKO07158	1
2S/16A/250V/IP21 UPJ 50kpl pakkaus	■ valkoinen	25 040 76	EKO06933	50



2-pistorasia
nyt myös 50kpl
pakkauksessa!

USB-latauspistorasiat



- USB latauspistorasia 230V / 5V DC.
- Pistorasiassa on kaksi liitintä kahden samanaikaisen laitteen latausta varten.
- Ruuviliittimet – uppoasennus c/c 60 mm kojerasiaan. Pinta-asennuksessa käytetään 35 mm pintakotelo.
- IP21

Tyyppi	Väri	Snro	Tuotenro.	Pienin tilauserä
USB-latauspistorasia 2, 1A	■ valkoinen	70 058 51	EKO05982	1
ELKO RS16 USB-pistorasia A+C 2,4A	■ valkoinen	70 058 09	EKO07079	1

Suko + USB -pistorasia



- Sisältää 1-osaisen suko-pistorasian sekä USB A- ja C-tyypin latausportit.
- Maksimi latausvirta 3A (USB-C) ja 2,4A (USB-A), joka jakautuu älykkäästi kahta porttia käytettäessä
- Uppoasennus c/c 60mm kojerasiaan, asennussyvyys 33mm
- Asennus USB-liittimet ylöspäin
- IP20
- Toimitetaan ilman kehystä, joten tuote sopii sekä ELKO Plus että RS16 sarjoihin

Tyyppi	Väri	Snro	Tuotenro.	Pienin tilauserä
1-pistorasia + 2xUSB A+C 3A	■ valkoinen	25 040 58	EKO07450	1

Matala 2-osainen kokopeitelevyllinen pistorasia



Nousee vain 11 mm seinästä. Ruuviliitäntä. Asennussyvyys 35 mm. Huom! Asennus 1.5-kojerasiaan.

Tyyppi	Väri	Snro	Tuotenro.	Pienin tilauserä
2-osainen matala pistorasia UAR kpl	■ valkoinen	25 048 20	EKO06776	1

Uppoasennettavat pistorasiat
kosteisiin tiloihin IP44

Kannelliset pistorasiat, IP44



16A, 250V. Itsestään sulkeutuva kansi. Asennussyvyys 31 mm. 1-osainen pistorasia asennettavissa yhdistelmiin.



Tyyppi	Väri	Snro	Tuotenro.	Pienin tilauserä
1-osainen pistorasia UAR IP44	■ valkoinen	25 141 09	EKO05450	1
2-osainen pistorasia UAR IP44	■ valkoinen	25 141 20	EKO04323	1

Testattu
pakkasenkesto
-25 °C

Kojeistopistorasia



Käyttöalue esimerkiksi autonlämmityspistorasiatolpat, keskuksat.

Tyyppi	Väri	Snro	Tuotenro.	Pienin tilauserä
Kojeistopistorasiarunko, ruuviliittimin		25 045 85	EKO08346	1
Keskiölevy neliskulmainen		25 045 89	EKO08398	1

Suojaamattomat pistorasiat, 0-luokka



16A, 250V. Kotelointiluokka IP21.

Uppoasennettavat suojaamattomat pistorasiat

Tyyppi	Väri	Snro	Tuotenro.	Pienin tilauserä
2-osainen 0-luokan pistorasia kokopeitelevyllä UAR/J	■ valkoinen	25 043 20	EKO05246	1
1-osainen 0-luokan pistorasia keskiölevyllä UAR	■ valkoinen	25 040 00	EKO04966	1
2-osainen 0-luokan pistorasia keskiölevyllä UAR/J	■ valkoinen	25 040 10	EKO05444	1

Pinta-asennettavat suojaamattomat pistorasiat

2-osainen 0-luokan pistorasia PAR		24 041 21	EKO06238	1
2-osainen 0-luokan pistorasia PAJ		24 041 23	EKO05514	1
4-osainen 0-luokan pistorasia PAR		24 041 40	EKO05446	1

Pinta-asennettavat kytkimet kuiviin tiloihin

16A, 250V, IP21. Taustalevyllä.
Impulssijousi sopii kaikkiin kytkimiin.

Pinta-asennettavat kytkimet jousiliittimin



Tyyppi	Väri	Snro	Tuotenro.	Pienin tilauserä
Kytkin 6 PAJ *	■ valkoinen	20 047 56	EKO03614	1
Kytkin 6+6 PAJ	■ valkoinen	20 047 58	EKO03617	1
Kytkin 5 PAJ	■ valkoinen	20 047 55	EKO03613	1
Kytkin 2 PAJ *	■ valkoinen	20 047 52	EKO03611	1
Kytkin 1+1+1 PAJ IP20	■ valkoinen	20 047 53	EKO05523	1
Kytkin 7 PAJ	■ valkoinen	20 047 57	EKO03615	1

* Voidaan asentaa merkkivaloyksikkö (lisävaruste).

Pinta-asennettavat kytkimet ruuviliittimin



Tyyppi	Väri	Snro	Tuotenro.	Pienin tilauserä
Kytkin 6 PAR *		20 047 06	EKO03623	1
Kytkin 6+6 PAR		20 047 08	EKO03620	1
Kytkin 5 PAR		20 047 05	EKO03624	1
Kytkin 2 PAR *		20 047 02	EKO03627	1
Kytkin 1+1+1 PAR IP20		20 047 03	EKO05886	1
Kytkin 7 PAR		20 047 07	EKO03622	1

* Voidaan asentaa merkkivaloyksikkö (lisävaruste).

Verhokytkin



4A, 250V. Mekaaninen estolaite estää moottorin ohjauksen molempiin suuntiin yhtä aikaa. Käyttö esim. kaihtimien, väliverhojen ja valkokankaiden ohjaukseen

Tyyppi	Väri	Snro	Tuotenro.	Pienin tilauserä
Verhokytkin PAR		20 047 26	EKO03626	1

Vipu 1/6 + merkkivalo 230V



Sopii sekä uppo- että pinta-asennettaviin kytkimiin (ei IP55). Toimitetaan kirkaalla kiinnitysrenkaalla. Hohtolamppu 60-230V, 1,2mA.

Tyyppi	Väri	Snro	Tuotenro.	Pienin tilauserä
Merkkivalo + vipu 1/6		20 443 60	EKO03577	1
Merkkivalo + vipu, 2-napainen		20 443 62	EKO03578	1

Pinta-asennettavat kytkimet kuiviin tiloihin

16A, 250V, IP21. Taustalevyllä.
Impulssijousi sopii kaikkiin kytkimiin.

Päälle/pois -kytkin



2-napainen päälle-pois -kytkin merkkivalolla, ruuviliittimin. Kotelointiluokka IP20.

Tyyppi	Väri	Snro	Tuotenro.	Pienin tilauserä
Kytkin 2-nap "1/0" -merkintä PAR	■ valkoinen	23 040 27	EKO05908	1

Pinta-asennettava kytkin kiinteällä merkkivalolla



Hohtolamppu 1,2 mA, min. 60V. Kotelointiluokka IP20. Ruuviliittimin.

Tyyppi	Väri	Snro	Tuotenro.	Pienin tilauserä
Kytkin 1 imp PAR	■ valkoinen	20 047 28	EKO03628	1

Pinta-asennettavat kytkimet IP55



Ruuviliittimin. Kalvotiivisteet.

Tyyppi	Väri	Snro	Tuoteno.	Pienin tilauserä
Kytkin 2-napainen PAR	■ valkoinen	20 042 32	EKO04312	1
Kytkin 5 PAR	■ valkoinen	20 042 35	EKO04315	1
Kytkin 6 PAR	■ valkoinen	20 042 36	EKO04316	1
Kytkin 7 PAR	■ valkoinen	20 042 37	EKO04319	1
Kytkin 6+6 PAR	■ valkoinen	20 042 38	EKO04318	1
Kytkin 1 imp PAR	■ valkoinen	20 443 52	EKO04310	1

Pinta-asennettavat kytkimet kiinteällä merkkivalolla IP55



Ruuviliittimin. Kalvotiivisteet. Mukana hohtolamppu 1,2 mA, min 60V.

Tyyppi	Väri	Snro	Tuoteno.	Pienin tilauserä
Kytkin 1 imp PAR	■ valkoinen	20 443 53	EKO04311	1
Kytkin 6 PAR	■ valkoinen	20 042 86	EKO04317	1
Kytkin 2-napainen PAR	■ valkoinen	20 042 82	EKO04313	1

Lisätarvikkeet IP44 kalusteille



Kalvotiivisteet pinta-asennettaville roiskevesitiiviille kalusteille. Välinysä pinta-asennuskalusteiden yhdistämiseen. Vedonpoistimessa kaapelin suurin sallittu halkaisija on 15 mm.



Tyyppi	Väri	Snro	Tuoteno.	Pienin tilauserä
Kalvotiiviste yhdellä läpiviennillä	■ valkoinen	20 043 91	EKO09446	1
Kalvotiiviste kahdella läpiviennillä	■ valkoinen	20 043 92	EKO09448	1
Välinysä IP44	■ valkoinen	20 043 90	EKO08628	1

ELKO
IP44/IP55
tuotteiden testattu
pakkasenkesto
-25 °C

Pinta-asennettavat pistorasiat kuiviin tiloihin

16A, 250V, IP21. Sulkulaittein, taustalevyllä.

1-osaiset pinta-asennettavat pistorasiat



Tyyppi	Väri	Snro	Tuoteno.	Pienin tilauserä
1-osainen pistorasia PAR	■ valkoinen	24 044 30	EKO06234	1
1-osainen pistorasia PAJ	■ valkoinen	24 044 11	EKO06622	1

2-osaiset pinta-asennettavat pistorasiat



Viisijohdinketjutuksen mahdollisuus lisäliittimen 20 042 91 avulla.



Tyyppi	Väri	Snro	Tuoteno.	Pienin tilauserä
2-osainen pistorasia PAR	■ valkoinen	24 044 20	EKO03600	1
2-osainen pistorasia PAJ	■ valkoinen	24 044 21	EKO05516	1
2S/16A/250V/IP21 PPR MUS	■ musta	24 001 37	EKO07159	1

Pinta-asennettavat 4- ja 6 osaiset pistorasiat, 16A, 250V, IP20



4-osainen pistorasia, sulkulaittein, taustalevyllä. Viisijohdinketjutuksen mahdollisuus lisäliittimen 20 042 91 avulla. Voidaan asentaa myös suoraan kojerasian päälle. 4-osainen pistorasia muodostuu kahdesta rinnakkaiskytketystä pistorasiasta. Poistamalla sisäinen yhdyskaapeli voidaan toista ohjata esimerkiksi kytkimen kautta.



Tyyppi	Väri	Snro	Tuoteno.	Pienin tilauserä
4-osainen pistorasia PAR	■ valkoinen	24 044 43	EKO05448	1
6-osainen pistorasia PAR	■ valkoinen	24 044 06	EKO05220	1

Jatkoliitin pinta-asennuspistorasioihin



16A, 250V, jousiliittimin. Mahdollistaa 5-johdinketjutuksen pinta-asennettavissa 2- ja 4-osaisissa kuivantilan pistorasioissa.

Tyyppi	Väri	Snro	Tuoteno.	Pienin tilauserä
Jatkoliitin PA-pistorasioihin	■ valkoinen	20 042 91	EKO09564	1

Pinta-asennettava europistorasia



16A, 250V, 2,5 A europistokkeella varustettujen laitteiden (luokka II) liitintään. Ruuviliittimin.

Tyyppi	Väri	Snro	Tuoteno.	Pienin tilauserä
3-osainen europistorasia ruuviliittimin	■ valkoinen	24 048 30	EKO03853	1

Saneerauspistorasia



Pinta-asennettava pistorasia kuiviin tiloihin. Toimitetaan täydellisenä pinta-asennuskoteloineen. Voidaan asentaa kojerasian päälle pinta-asennuksena tai suoraan seinään. Asennus kojerasian päälle mahdollistaa kaapeloinnin jatkamisen pinta-asennuksena. 16A, 250V, ruuviliittimin.

Tyyppi	Väri	Snro	Tuoteno.	Pienin tilauserä
2-osainen pistorasia ja kehys UAR	■ valkoinen	24 044 52	EKO05564	1

Läppäkantiset maadoitetut pistorasiat IP44



Itsestäänsulkeutuva ja kestävä kansi, jonka voi huoletta kääntää kokonaan auki. 16A, 250V.



Tyyppi	Väri	Snro	Tuotenro.	Pienin tilauserä
1-osainen kannellinen pistorasia PAR IP44	■ valkoinen	24 047 00	EKO04320	1
1-osainen kannellinen lukittava pistorasia PAR IP44	■ valkoinen	24 047 04	EKO04321	1
2-osainen kannellinen pistorasia PAR IP44	■ valkoinen	24 047 07	EKO04322	1

ADMIRAL pistorasiat



5-johdinketjutus mahdollinen lisäliittimin (19 010 85). Sisääntulomahdollisuus pohjan läpi. 16A, 230V. Jousiliittimin.



Tyyppi	Väri	Snro	Tuotenro.	Pienin tilauserä
1S/16A/250V/IP44 PPR	■ valkoinen	24 041 04	EKO06764	1
1S/16A/250V/IP44 PPR	■ musta	24 041 02	EKO07089	1
2S/16A/IP44 PPR	■ musta	24 041 05	EKO06932	1

Lisätarvikkeet IP44 kalusteille



Kalvotiivisteet pinta-asennettaville roiskevesitiiviille kalusteille. Välinsä pinta-asennuskalusteiden yhdistämiseen. Vedonpoistimessa kaapelin suurin sallittu halkaisija on 15 mm.



Tyyppi	Väri	Snro	Tuotenro.	Pienin tilauserä
Kalvotiiviste yhdellä läpiviennillä	■ valkoinen	20 043 91	EKO09446	1
Kalvotiiviste kahdella läpiviennillä	■ valkoinen	20 043 92	EKO09448	1
Välinsä IP44	■ valkoinen	20 043 90	EKO08628	1

ELKO
IP44/IP55
tuotteiden testattu
pakkasenkesto
-25 °C

Uusi valaisinpistorasiastandardi EN61 995 muuttuu pakolliseksi keväällä 2019. Tässä tiedot Elkon uudesta tuotevalikoimasta. Uudet valaisinpistorasiat voidaan upottaa kojerasian sisään, jolloin valaisinpistotulppa painuu kokonaan katon tasoon. Lisäksi valaisinpistotulppa lukittuu paikoilleen, jolloin yllättäviä irtoamisia ei tapahdu (valaisinta ei kuitenkaan saa ripustaa pelkällä pistotulppalla). Tippumattomat kiinnitysruuvit helpottavat ja nopeuttavat asennusta. Lisäksi pinta-asennettavassa valaisinpistorasiassa on useita elämää helpottavia yksityiskohtia, kuten ylimääräisen lisäliittimen paikka sekä mahdollisuus valonsäätimen asennukseen. ELKO on luotettava, edullinen ja helposti asennettava vaihtoehto. Kaikki tuotteet ovat halogeenivapaita ja suojausluokaltaan IP21.

ELKO uppoasennettava valaisinpistorasia



ELKO RS16 uppo-asennettava DCL-valaisinpistorasia jakorasiaan. Jousiliitin. Irroitettava koukku, max. 15 kg. Halkaisija Ø114mm. Korotusrenkaalla (1151155) saadaan tarvittaessa lisää tilaa kojerasiaan. Pakkaus sisältää pistorasiapesän.

Tyyppi	Väri	Snro	Tuotenro.	Pienin tilauserä
ELKO DCL-valaisinpistorasia kattoon UPJ	■ valkoinen	11 511 00	EKO06951	1/5/50
ELKO DCL-valaisinpistorasia kattoon UPR	■ valkoinen	11 511 54	EKO04974	1/5/50

ELKO pinta-asennettava valaisinpistorasia



ELKO RS16 pinta-asennettava DCL-valaisinpistorasia voidaan kiinnittää suoraan kattoon tai jakorasiaan. Sivussa läpivientejä 12x20mm minilistoille ja pohjassa kaapelille. Rakenteen sisään on mahdollista lisätä ylimääräinen lisäliitin (1151109) tai uppoasennettava himmennin. Lisäliittimen avulla voidaan kytkeä toinen valaisin edellisen jatkoksi ja himmentimen avulla valoja voidaan säätää tavallisella painikkeella. Jousiliitin. Irroitettava koukku, max. 15 kg. Halkaisija Ø116mm.

Tyyppi	Väri	Snro	Tuotenro.	Pienin tilauserä
ELKO DCL-valaisinpistorasia kattoon PPJ	■ valkoinen	11 511 01	EKO06952	1/5/50

ELKO valaisinpistorasia seinään



ELKO RS16 täyspeitelevyllinen, jako - ja kojerasiaan sopiva DCL-valaisinpistorasia. Jousiliitin. Mitat 84x84 mm.

Tyyppi	Väri	Snro	Tuotenro.	Pienin tilauserä
ELKO RS16 DCL-valaisinpistorasia seinään 84mm UPJ	■ valkoinen	11 511 04	EKO06953	1/5/50

ELKO valaisinpistorasia seinään, suurempi kehys



ELKO RS16 täyspeitelevyllinen, jako - ja kojerasiaan sopiva DCL-valaisinpistorasia. Jousiliitin. Mitat 90x90 mm.

Tyyppi	Väri	Snro	Tuotenro.	Pienin tilauserä
ELKO RS16 DCL-valaisinpistorasia seinään 90mm UPJ	■ valkoinen	11 511 05	EKO06954	1/5/25

ELKO DCL-valaisinpistorasiapesä



ELKO DCL-pistorasiapesä toimii lisäliittimenä toiselle valaisimelle ja voidaan asentaa kätevästi pinta-asennettavan valaisinpistorasian sisälle.

Tyyppi	Väri	Snro	Tuotenro.	Pienin tilauserä
ELKO Plus DCL-valaisinpistorasiapesä		11 511 09	EKO06962	1/10/100

ELKO Korotusrenkas



ELKO RS16 uppoasennettavan valaisinpistorasian korotusrenkas. Korkeus 10 mm, halkaisija : Ø 115 mm.

Tyyppi	Väri	Snro	Tuotenro.	Pienin tilauserä
ELKO korotusrenkas valaisinpistorasialle		11 511 55	EKO04975	1/10/100

LED-merkkivalokaluste ruuviliittimin. Vakiovarusteiset kuvat ovat matala/korkea/yövalo. Sisältää peitelevyn. Asennettavissa yhdistelmiin. Käyttöjännite 12, 24 V AC/DC tai 230 V AC. Koteloituiluokka IP21, kojesuojuksella (21 048 91) IP44. Uppoasennettavien merkkivalojen asennussyvyys 17 mm. Virrankulutus n. 20 mA. LED-valojen elinaika: 100 000 tuntia.

Upoasennettavat merkkivalokalusteet



Tyyppi	Väri	Snro	Tuotenro.	Pienin tilauserä
LED-merkkivalokaluste	■ keltainen	21 447 34	EKO06489	1
LED-merkkivalokaluste	■ vihreä	21 447 35	EKO06490	1
LED-merkkivalokaluste	■ punainen	21 447 36	EKO06488	1

Pinta-asennettavat merkkivalokalusteet



Tyyppi	Väri	Snro	Tuotenro.	Pienin tilauserä
LED-merkkivalokaluste	■ vihreä	20 443 35	EKO06692	1
LED-merkkivalokaluste	■ punainen	20 443 36	EKO06691	1

VARATTU-merkkivalo ja kytkin -yhdistelmä



"Varattu" valo+kytkin on setti, jossa on mukana kaikki tarvittavat osat Varattu-valojärjestelmään. Sopii esimerkiksi neuvotteluhuoneisiin. Vakiovarusteena matala ja korkea kupu. LED-valot. Käyttöjännite: 12, 24 AC/DC tai 230 V AC. 2-napaisessa kytkimessä 230V sekä 24V hohtolamput. Virrankulutus n. 20mA. Sisältää peitelevyn, asennettavissa yhdistelmiin.



Tyyppi	Väri	Snro	Tuotenro.	Pienin tilauserä
VARATTU-merkkivalo ja kytkin -yhdistelmä	■ valkoinen	21 447 38	EKO03434	1

Yövalo



Yövalo/opastevalo valkoisella LEDillä. Antaa hillityn yövalon käytäviin, portaisiin, lastenhuoneeseen ym. Alhaisen virrankulutuksen ansiosta valo voi palaa aina. Sisältää peitelevyn, asennettavissa yhdistelmiin. Käyttöjännite: 12, 24 V AC/DC tai 230 V AC. Koteloituiluokka IP21, kojesuojuksella (21 048 91) IP44. Asennussyvyys 17mm. Virrankulutus: n. 20 mA. LED-valojen elinaika: 100 000 tuntia.

Tyyppi	Väri	Snro	Tuotenro.	Pienin tilauserä
Yövalo	■ valkoinen	21 447 40	EKO03464	1

LED-valonsäädin



Uusi LED-valonsäädin tarjoaa markkinoiden parhaan hinta-laatusuhteen LED-valojen säätöön. Sopii useimmille LED-lampuille, hehkulampuille ja halogeeneille elektronisella muuntajalla. Erityisen alhainen minimitaso (0,4ms) säädettävissä. Helppo asentaa ilman nollaa (LED 3-200W) tai nollan kanssa (LED 0-200W).

Tyyppi	Väri	Snro	Tuotenro.	Pienin tilauserä
ELKO RS16 Multiwire LED-valonsäädin	■ valkoinen	26 101 53	EKO07146	1

LED-valonsäädin



Universaali LED-säädin, joka toimii myös hehkulampuille, halogeeneille ja elektronisille muuntajille. Sopii tavalliseen kojerasiaan eikä vaadi nollajohdinta. Ruuviliittimet. Asennussyvyys 27mm, pinta-asennus erillisen kotelon avulla. Voidaan ohjata erillisellä painonapilla. Sisältää muisti- ja "soft start" -toiminnot.

Kuormat:
LED: 5-100VA RC-tilassa (RL-tilassa 5-20VA)
Hehkulamput: 5-200W
Halogeenilamput 230V: 5-150W
Rautasydänmuuntajat: 5-150VA
Elektroniset muuntajat: 5-150VA

Tyyppi	Väri	Snro	Tuotenro.	Pienin tilauserä
ELKO RS16 LED-valonsäädin RCL/UNI IP20	■ valkoinen	26 100 98	EKO07015	1

Valonsäätimet GLE, "transistorisäädin"



GLE soveltuu hehkulampuille, 230V halogeenilampuille sekä säädettäville elektronisille muuntajille. Transistorisäädin, säätää vaihejännitteen takareunaa. Säädettävä minimitaso (säätöruuvi keskiölevyn alla). Tuotepakkaus sisältää keskiö- ja peitelevyn sekä nupin. 315GLE säätää myös LED-kuormaa 8-63W.

Tyyppi	Väri	Snro	Tuotenro.	Pienin tilauserä
1000GLE, 40-1000W, 6-kytkin	■ valkoinen	35 140 70	EKO03486	1

Valonsäätimet 1000LRI



1000LRI soveltuu hehkulampuille (40-1000W), 230V halogeenilampuille (40-1000W), rautasydänmuuntajille (60-900VA), moottoreille (60-600VA) ja loisteputkille vaihekulman säätöön soveltuvalla liitäntälaitteella. Loisteputkien kanssa käytettävä pohjakuormaa. Triakkisäädin, säätää vaihejännitteen etureunaa. Säädettävä minimitaso (säätöruuvi keskiölevyn alla). Tuotepakkaus sisältää keskiö- ja peitelevyn sekä nupin. Vaatii nollajohdon.

Tyyppi	Väri	Snro	Tuotenro.	Pienin tilauserä
1000LRI, 1-kytkin	■ valkoinen	35 140 24	EKO06655	1

Valonsäätimet 1-10LRE, liitäntälaitteille 1-10V



Elektroninen potentiometri loistevalaisimien 1-10V liitäntälaitteiden säätöön. Säädettävä maksimi- ja minimitaso. Kytkin soveltuu normaalitapauksessa neljän liitäntälaitteen kytkentään, suuremmissa asennuksissa tulee käyttää välirelettä tai erillistä kytkintä. Tuotepakkaus sisältää keskiö- ja peitelevyn sekä nupin.

Tyyppi	Väri	Snro	Tuotenro.	Pienin tilauserä
1-10LRE, 1-kytkin	■ valkoinen	35 140 20	EKO03970	1

DALI-valonsäädin



DALI-valonsäätimen avulla voidaan säätää valaistuksen kirkkautta ja väriämpötilaa DALI-rajapinnassa. Sisäänrakennetun virtalähteen ansiosta voidaan ohjata jopa 26 DALI-laitetta. Neljä säädintä voidaan kytkeä rinnan, jolloin voidaan ohjata 104 laitetta. Voidaan käyttää myös passiivisesti. Maksimi antovirta 52 mA. Väriämpötilat 2000-10000K.

Tyyppi	Väri	Snro	Tuotenro.	Pienin tilauserä
DALI-valonsäädin	Valkoinen	26 100 69	EKO05828	1

Elektroninen moottorinsäädin 400HR



Moottorinsäädintä käytetään yksivaiheisten puhallin- ja pumppumoottorien nopeuden säätöön. Vääntökytkin, joka kytkee moottorin suurimmalle teholle. Säädettävä minimitaso. Minimitaso tulee säätää siten, että moottori käy.

Tyyppi	Väri	Snro	Tuotenro.	Pienin tilauserä
400HR, 20-400VA / 20-400W	■ valkoinen	35 140 22	EKO05029	1

Elektroniikkatuotteet
Valonsäätimien tarvikkeet

Transienttisuoja



Induktiiviset ja kapasitiiviset kuormat saattavat aiheuttaa sähköverkkoon hetkellisesti jopa kilovolttien suuruisia jännitteitä. Tällaiset jännitteet voivat häiritä elektronisten laitteiden toimintaa tai pahimmassa tapauksessa vaurioittaa niitä. RC-piiri asennetaan induktiivisten tai kapasitiivisten kuormien rinnalle vähentämään niiden aiheuttamia häiriöitä sähköverkkoon. Vaihtoehtoisesti RC-piiri voidaan asentaa ylijännitteiltä suojattavan laitteen rinnalle.

Tyyppi	Väri	Snro	Tuotenro.	Pienin tilauserä
Transienttisuoja	■ valkoinen	35 150 15	EKO03035	1

Pohjakuorma 12 W



Pohjakuorma voi olla avuksi tilanteissa, joissa valon- tai moottorinsäädin ei hallitse kuormaa koko säätöalueella, vaan ilmenee välkkymistä tms. Pohjakuorma kytketään (säätimestä katsottuna) kuorman rinnalle. Jos kuorma on pienjännitehalogeenilamppu, kytketään pohjakuorma muuntajan ensiöpuolelle.

Tyyppi	Väri	Snro	Tuotenro.	Pienin tilauserä
Pohjakuorma 12W (@230V)	■ valkoinen	35 139 90	EKO04715	1

RS16 Valonsäätimen keskiölevy + nuppi



Tyyppi	Väri	Snro	Tuotenro.	Pienin tilauserä
RS16 Valonsäätimen keskiölevy + nuppi		35 140 84	EKO09111	1

Vikavirtasuojakytkin RS16/JBP



2-napaisesti katkaiseva, mekaaninen vikavirtasuojaja RS16 sarjaan. Koje on ketjutettava, jousiliittimet 1,5mm² tai 2,5mm² yksi- tai monisäikeisille johdoille.

Tyyppi	Väri	Snro	Tuotenro.	Pienin tilauserä
JBP vikavirtasuojakytkin 2-nap	■ valkoinen	32 605 03	EKO06450	1

Pistorasia vikavirtasuojakytkimellä, 16A, 250 V, IP44



Asennus uppokojerasiaan c/c 60 mm.

Vikavirtasuojaus tyyppi 2 -napainen tyyppi A. Pulssi- ja sysäysvirrankestävä. Vikavirtapistorasian perään kytketyt pistorasiat ovat myös vikavirtasuojattuja.

- Nimellis tunnistusvirta 30 mA
- Käyttölämpötila alue -25 - +55 C
- Kaapelin poikkipinta 1,5 - 2,5 mm²
- Mitat 85x85x38 mm
- Upotussyvyys 32 mm



Tyyppi	Väri	Snro	Tuotenro.	Pienin tilauserä
ELKO RS16 vikavirtasuojapistorasia IP44	■ valkoinen	32 270 99	EKO01182	1
Pintakojerasia IP44 vikavirtasuojapistorasialle	■ valkoinen	24 041 00	EKO01277	1

Muuntaja 230V/24V AC



Elko RS16 hätäkutsujärjestelmän muuntaja 230V / 24V AC, 200mA.

Kotelointiluokka IP20. Asennussyvyys 32mm. Varoke: Polyswitch 250mA, automaattinen palautus katkaisun/vian korjauksen jälkeen.

Tyyppi	Väri	Snro	Tuotenro.	Pienin tilauserä
Muuntaja 230V/24V AC	■ valkoinen	70 058 00	EKO04033	1

Liiketunnistin painikkeella ja hämäräkytkimellä



10A liiketunnistin näkee liikkeen 160 asteen keilalla 8m päähän.

- Sisäänrakennettu säädettävä hämäräkytkin, 5-500lux, jolla voidaan rajata liiketunnistus aktiiviseksi esim. ainoastaan hämärän aikaan
- Sisäänrakennettu painikeajastin, 1s.-30min (oletuksena 5min), jolla valot voidaan kytkeä myös painikkeesta päälle ja pois
- Oikosulku- ja ylikuormitussuoja automaattisella nollauksella
- Lamppua suojaava soft start -toiminto
- Suositeltu asennuskorkeus 1m, vaatii nollajohdon, ruuviliittimet
- Pinta-asennus 35mm kotelon avulla
- Sopii kuiviin tiloihin (IP20)
- Ei minimikuormavaatimusta

Normaalin käytön lisäksi tuotetta voidaan käyttää myös orja- ja testitilassa.

Tyyppi	Väri	Snro	Tuotenro.	Pienin tilauserä
10A 160 astetta LED 200W	■ valkoinen	26 100 78	EKO06995	1

Monipuolinen

160° liiketunnistin, josta löytyy hämäräkytkin sekä painikeajastin.

Käyttövinkki

Voit rajata liiketunnistimen toimimaan ainoastaan hämärässä ja voit silti vapaasti kytkeä valot päälle ja pois suoraan painikkeella.

10A painikeajastin / porrasvaloautomaatti



Elektroninen 10A ajastin painikkeella, jonka viivettä voidaan säätää välillä 5min...8h (oletusarvona 5min). LED-valo kertoo, kun ajastin on aktiivinen.

- Tuotteessa on sisäänrakennettu painike, mutta myös mahdollisuus ohjata ulkoisella painikkeella
- Vaatii nollajohtimen, ruuviliittimet
- Pinta-asennus 35mm pintakoteloon
- Sopii kuiviin tiloihin (IP20)

Tyyppi	Väri	Snro	Tuotenro.	Pienin tilauserä
10A 1-napainen	■ valkoinen	26 100 86	EKO07003	1

Ajastin vaihtokärjellä



Ajastimessa on potentiaaliton vaihtokärki, 10A, 230V AC tai 10A 24V AC/DC. Sillä voi ohjata toisia jännitteitä ja virtapiirejä kuin mihin ajastimen virransyöttö on kytketty. Toimintatapa on On/Off. Asennetaan kojerasiaan, pinta-asennuskehukseen tai yhdistelmään. Aseteltava viive: 15min, 30min, 1h, 2h, 4h tai 8h. Asennussyvyys 32 mm.

Tyyppi	Väri	Snro	Tuotenro.	Pienin tilauserä
T10V ajastin vaihto	■ valkoinen	35 725 10	EKO06598	1

Elektroniikkatuotteet

Pienjännitepainikkeet

RS16 pienjännitepainikkeet



RS16 pienjännitepainikkeet soveltuvat moneen käyttötarkoitukseen. Painikkeiden sisäinen kytkentä on polariteettivapaa ja merkivalopiiri on erotettu painikepiiristä. Näiden muutosten myötä painike soveltuu joustavasti kaikenlaisten sysäysrelekytkentöjen ohjaamiseen sekä moniin kiinteistöautomaatiojärjestelmiin.

Tekniset tiedot: Kotelointiluokka: IP20

Jännite: 12-24 V AC/DC Nimellisvirta: jatkuva max. 400mA. Automaattisesti palautuva yliämpösuoja.

Sisältää peitelevyn, sopii yhdistelmiin.

Erilliset, polariteettivapaat merkivalo- ja painikepiirit.



Tyyppi	Väri	Snro	Tuotenro.	Pienin tilauserä
RS16 2-painikkeinen		70 058 19	EKO03979	1
RS16 4-painikkeinen		70 058 20	EKO03980	1

Pöytäkoje



- Pöytäkoje on tarkoitettu ovikojeen ohjaamiseen.
- Pöytäkojeeseen mukana tulee 2 m liitosjohto.

Tyyppi	Väri	Snro	Tuotenro.	Pienin tilauserä
Pöytäkoje ESCON	■ valkoinen	70 141 90	EKO03377	1

Painikepistorasia



Tyyppi	Väri	Snro	Tuotenro.	Pienin tilauserä
Painikepistorasia	■ valkoinen	70 058 07	EKO05931	10/50

Ovikoje



Ovikoje asennetaan huoneen oven ulkopuolelle pinta- tai uppoasennuksena. Ovikojeessa on kalvonäppäin ja kirkkaat, symboleilla varustetut LEO-merkkivalot ja sumneri. Nimikilpi on valaistu, koko 37x9 mm. Asennus 1-osaiseen kojerasiaan tai pinta-asennuskehyykseen 20 045 90. Virrankulutus 80mA.

Tyyppi	Väri	Snro	Tuotenro.	Pienin tilauserä
Ovikoje	■ valkoinen	70 123 93	EKO03166	1

Kytkäkaavio



Ovikoje
70 123 93

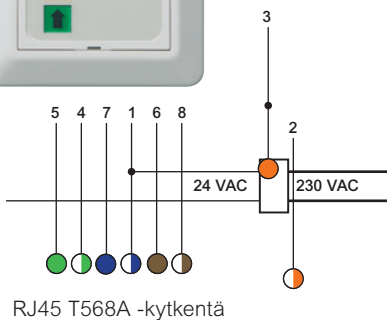

RJ45 T568A -kytkentä



Actassi S-One dataliitin RJ45 CAT6
72 401 11



Pöytäkoje
70 141 90

Pöytäkojeen liitosjohto
tai RJ45-laitejohto

Hätäkutsujärjestelmä



ELKOn hätäkutsujärjestelmä on tarkoitettu asennettavaksi julkisten rakennusten, toimistojen, hotellien ym. invalidi-WC-tiloihin. Järjestelmään kuuluu muistiyksiköllä ja hälytinreleellä varustettu huonemerkkivalo (70 058 12), LED-merkkivalolla varustetut kutsupainikkeet (2 kpl: 70 058 02) ja palautuspainike (70 058 04). Kutsupainikkeeseen voidaan kiinnittää vetonaru. Käyttöjännite 24V AC/DC, voidaan käyttää yhdessä ELKO:n muuntajan (70 058 00) kanssa.

Tyyppi	Väri	Snro	Tuotenro.	Pienin tilauserä
Hätäkutsusetti	■ valkoinen	70 058 16	EKO03536	1

Uppoasennettavat datapistorasiat



Uppoasennettava K6 UTP RJ45-pistorasia. Selkeä EIA/TIA -mukainen värimerkintä liittimessä. Johtimien liitännät tehdään KRONE LSA PLUS-liitäntärimoihin LSA-käsityökalulla. Sisältää peitelevyn. Asennussyvyys 17 mm. EN 50173-1-standardin mukainen.

Tyyppi	Väri	Snro	Tuotenro.	Pienin tilauserä
RS16 1xRJ45 K6 UTP UA suora	■ valkoinen	72 048 55	EKO04547	1
RS16 2xRJ45 K6 UTP UA suora	■ valkoinen	72 048 56	EKO04548	1

Pinta-asennettavat datapistorasiat



Pinta-asennettava K6 pistorasia, nousee vain 27 mm seinästä. Kytkeä LSA+ liitäntärimoihin. EIA/TIA -mukainen värimerkintä. Väri: valkoinen.

Tyyppi	Väri	Snro	Tuotenro.	Pienin tilauserä
RS16 1xRJ45 K6 UTP PA suora	■ valkoinen	72 048 57	EKO04549	1
RS16 2xRJ45 K6 UTP PA suora	■ valkoinen	72 048 58	EKO04550	1

RS16 Keystone liitinasiat



ELKO RS16 laajentuu uusilla Keystone -liittimille soveltuvilla datarasioilla. Datarasia valitaan alla olevasta taulukosta kytettävän liittimen mukaan. Datarasia ja keskiölevy tilataan erikseen.



Tyyppi	Väri	Snro	Tuotenro.	Pienin tilauserä
RS16 2xKeystone runko, Red	■ punainen	70 643 10	MTN4566-0006	1
RS16 2xKeystone runko, Black	■ musta	70 643 12	MTN4566-0003	1
RS16 2xKeystone keskiölevy, VAL	■ valkoinen	70 643 13	MTN4562-0319	1

Liittimet, jotka sopivat Red ja Black levyihin.

Red (15.4 x 19.3 mm)

Snro: 70 643 10

- Gigamedia
- CET (LEVITON)
- Hexatronic
- ECS
- TCS (ELKO)
- Panduit – mini-com
- Abitana
- AMP/Tyco
- Leoni Kerpen
- Nexans
- Setec
- Krone
- infralan
- APS
- Brand-Rex

Black (14.7 x 20.4 mm)

Snro: 70 643 12

- Brand-Rex
- Ackermann
- AMP/Tyco
- Leoni Kerpen
- LEVITON
- Molex
- Nexans
- Panduit

RS16 keskiölevyt



Toimitetaan ilman runko-osaa, vain muovi-osa.



Tyyppi	Väri	Snro	Tuoteno.	Pienin tilauserä
Puhelin 3-napainen	■ valkoinen	70 644 07	EKO08810	1
Radio/TV	■ valkoinen	70 644 06	EKO08543	1
Radio/TV, satelliittiantenni	■ valkoinen	70 644 74	EKO09679	1

RS16 umpikeskiölevyt



Tyyppi	Väri	Snro	Tuoteno.	Pienin tilauserä
1-osaiselle kojeelle	■ valkoinen	21 641 80	EKO08608	1
2-osaiselle kojeelle, 85x56 mm	■ valkoinen	21 641 84	EKO08924	1

RS16 liitinkeskiölevyt

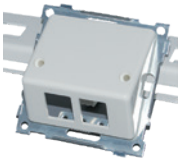

Tyyppi	Väri	Snro	Tuoteno.	Pienin tilauserä
Suora				
Keskiölevy 1 x RJ45 Systemax	■ valkoinen	70 643 06	EKO09212	1
Keskiölevy 2 x RJ45 Systemax	■ valkoinen	70 643 07	EKO09213	1
Keskiölevy 1 x RJ45 Keystone (AMP/Tyco, Brandrex)	■ valkoinen	70 643 58	EKO09624	1
Keskiölevy 2 x RJ45 Keystone (AMP/Tyco, Brandrex)	■ valkoinen	70 643 59	EKO09611	1
Keskiölevy 1 x RJ45 Actassi	■ valkoinen	70 643 08	EKO09798	1
Keskiölevy 2 x RJ45 Actassi	■ valkoinen	70 643 09	EKO09802	1
Vino				
Keskiölevy 1 x RJ45 Keystone (AMP/Tyco, Brandrex Slim)	■ valkoinen	70 643 00	EKO09522	1
Keskiölevy 2 x RJ45 Keystone (AMP/Tyco, Brandrex Slim)	■ valkoinen	70 643 01	EKO09494	1
Keskiölevy 1 x RJ45 Actassi vino	■ valkoinen	70 643 04	EKO09800	1
Keskiölevy 2 x RJ45 Actassi vino	■ valkoinen	70 643 05	EKO09804	1

Datarasiat kahdella liittimillä



Sisältää RS16 datarasian, kehyksen ja kaksi CAT6 UTP RJ-45 liittintä. Datarasia saatavana suorana ja vinona. Liittimet työkaluttomia ja kategorialtaan CAT6 UTP.



Tyyppi	Väri	Snro	Tuoteno.	Pienin tilauserä
Datarasia RS16 val + 2xCAT6 UTP	■ valkoinen	72 042 71	EKO05533	1
Datarasia RS16 vino val + 2xCAT6 UTP	■ valkoinen	72 042 70	EKO05539	1

RS16 tele- ja kaiutinpistorasiat



Tyyppi	Väri	Snro	Tuoteno.	Pienin tilauserä
XLR-pistorasia 1-os.	■ valkoinen	70 442 33	EKO05262	1
XLR-pistorasia 2-os.	■ valkoinen	70 442 34	EKO05264	1

<p>21 447 34-36</p>	<p>Kytin ruuvi liittimin, peitelevyllä</p>
<p>23 040 77</p>	<p>21 047 22</p>
<p>Hätä/seis-kytkimet</p>	<p>Kytin jousiliittimin, peitelevyllä</p>
<p>RS16 hotellikytkimet</p>	<p>RS16 pinta-asennettavat kytkimet</p>
<p>20 443 34 -36</p>	<p>RS16 2-osaiset PA pistorasjat</p>
<p>24 044 30, -11</p>	<p>20 045 90</p>

<p>20 045 95</p>	<p>20 040 03</p>
<p>20 040 11</p>	<p>20 040 21</p>
<p>20 040 22</p>	<p>20 040 23</p>
<p>20 046 22</p>	

<p>RS16 peitelevyt</p>	<p>21 641 31</p>
<p>21 641 21</p>	<p>21 642 31</p>
<p>21 641 32</p>	<p>21 641 22</p>
<p>21 642 32</p>	<p>21 641 33</p>
<p>21 641 34</p>	<p>21 641 35</p>

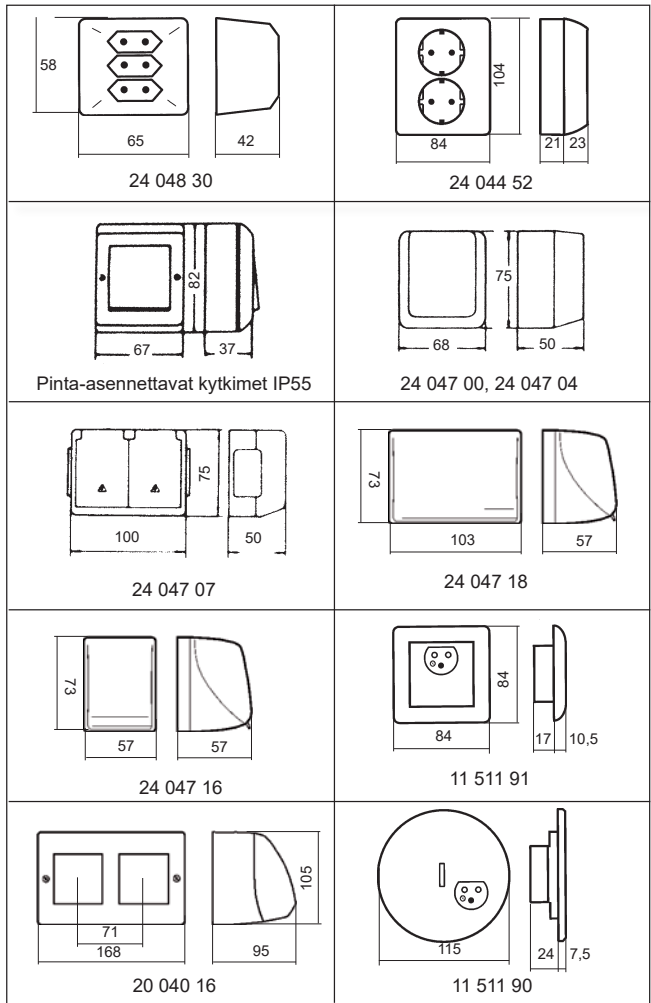
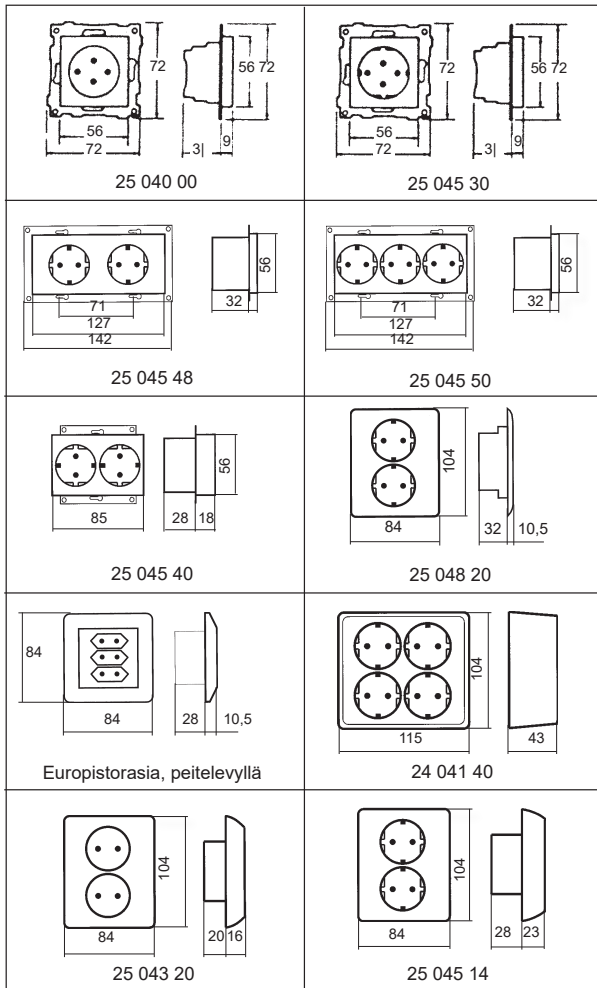

ELKO kytkinrunko, ruuviliittimin

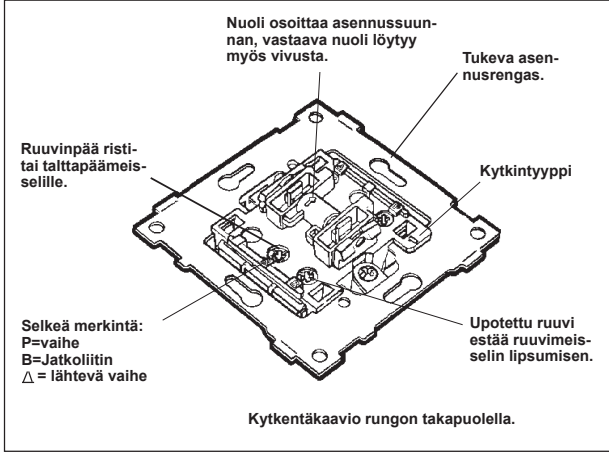

ELKO kytkinrunko, jousiliittimin

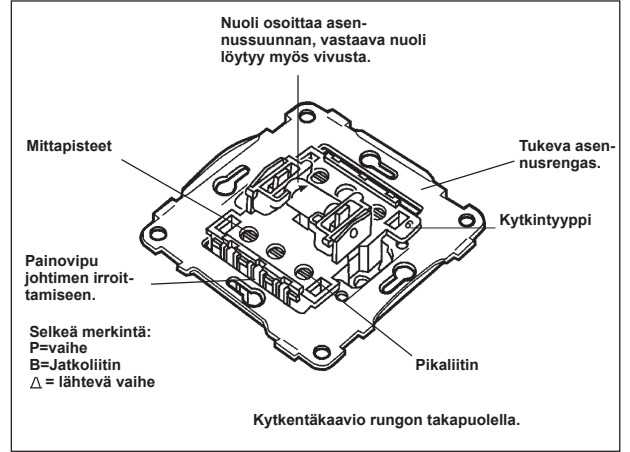

ELKO kytkinrunko, ruuviliittimin

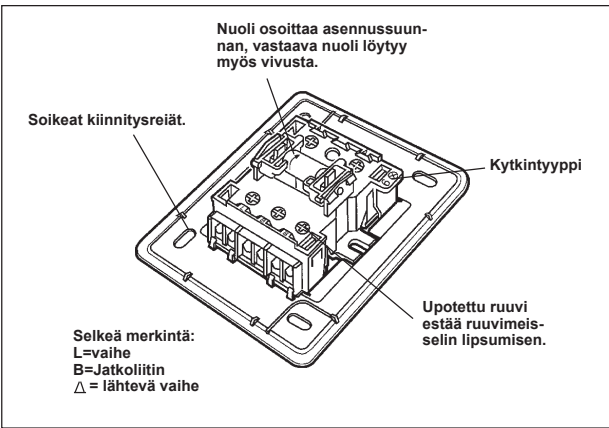

ELKO kytkinrunko, jousiliittimin

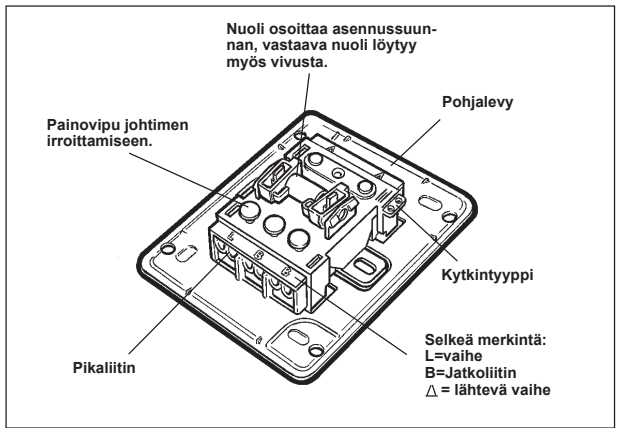

ELKO 1-osainen pistorasia, ruuviliittimin

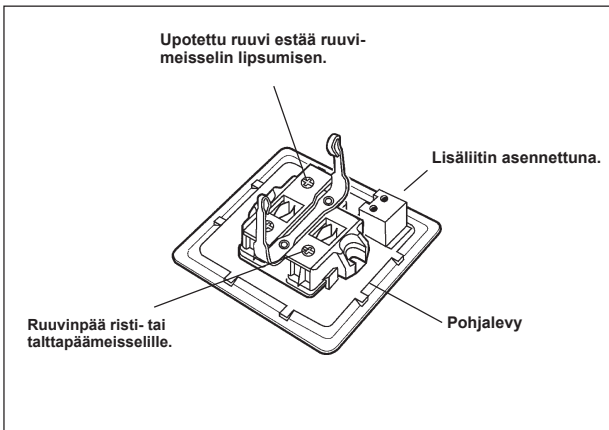

ELKO 2-osainen pistorasia, jousiliittimin

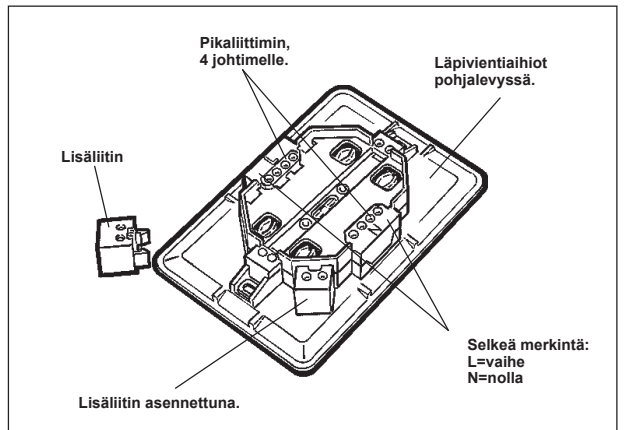

ELKO 2-osainen pistorasia, ruuviliittimin

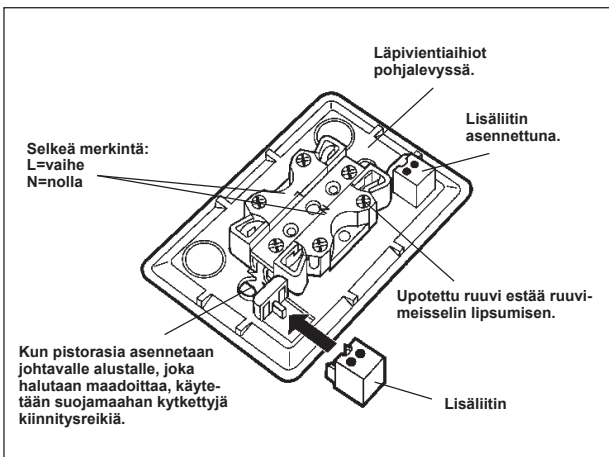

ELKO 2-osainen pistorasia, ruuviliittimin

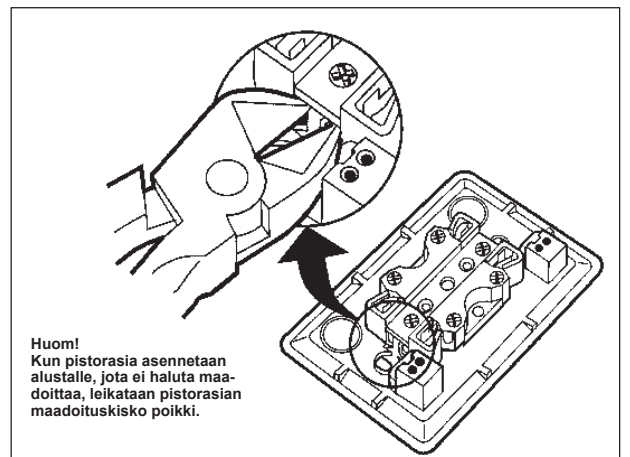

Milloin merkkivalo palaa?

Kytimestä ja kytkennästä riipuen voidaan saada merkkivalo palamaan kun:

- a) kytkin on auki -> kuorma ei ole kytketty
- b) kytkin on kiinni -> kuorma on kytketty
- c) riippumatta kytkimen asennosta



1-kytkimissä
- Merkkivalo palaa kun kytkin on auki, eli kun kuorma ei ole kytketty



6-kytkimissä
- Merkkivalo palaa kun kytkin on auki, eli kun kuorma ei ole kytketty

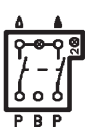

2-napaisissa kytkimissä
- Normaalikytkentä (vaihe ja nolla kytketään P-liittimiin), merkkivalo palaa kun kytkin on kiinni eli kun kuorma on kytketty

- Päinvastainen kytkentä, vaihe ja nolla liitetään merkkivaloyksikön puolella, tällöin merkkivalo palaa aina.

Kytentäkaavio, kytkimet ilman merkkivaloa.

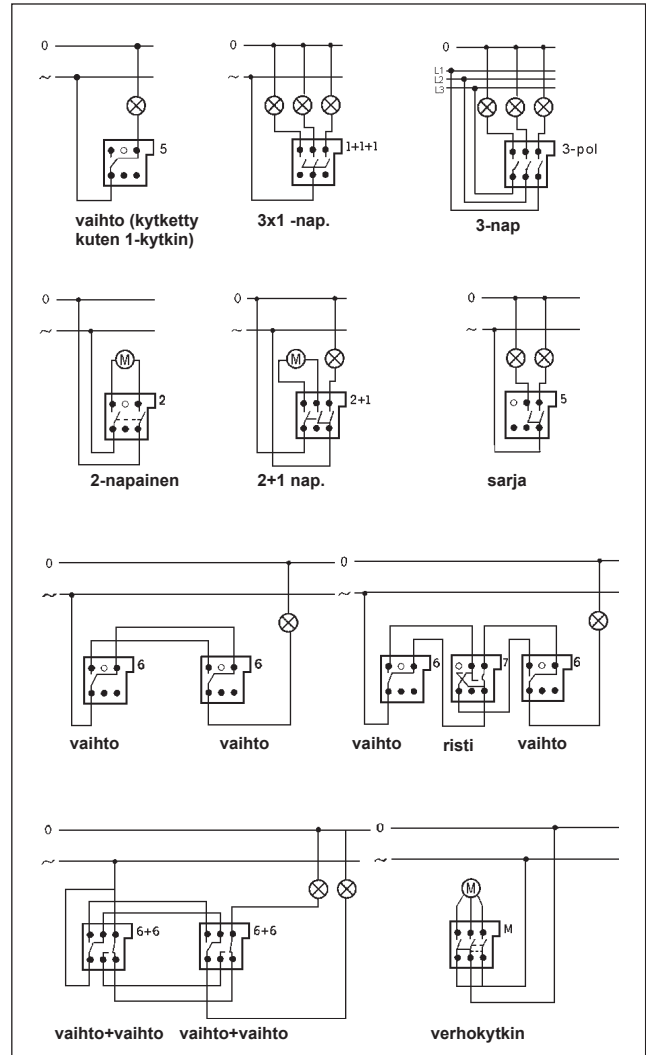

Kytentäkaavio, merkkivalolliset kytkimet

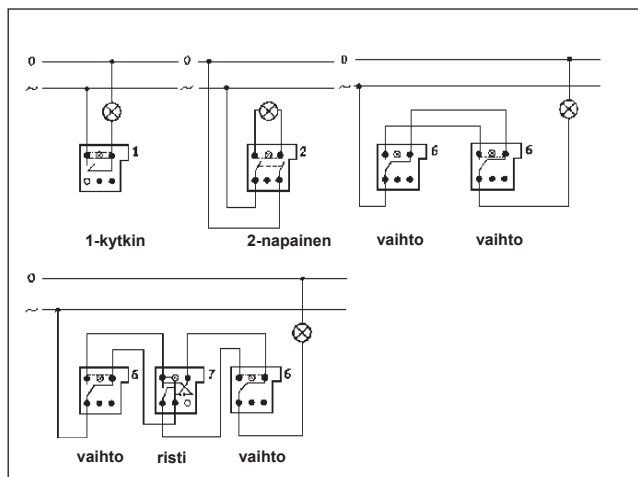

Kytentäkaavio, painonappi merkkivalolla

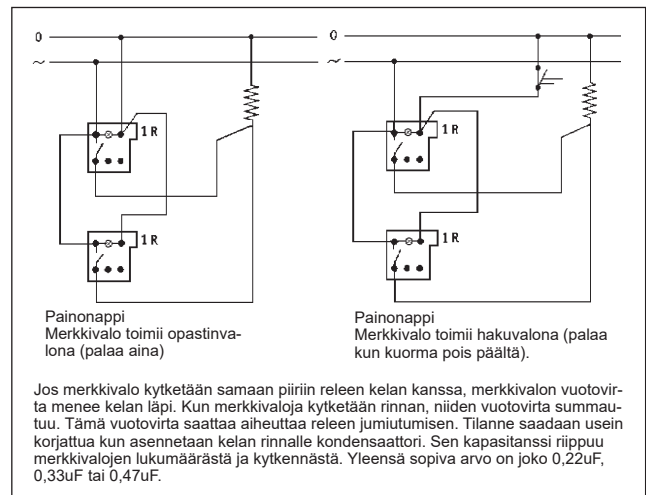

Valonsäätimet
315GLE/630GLE/1000GLE

GLE

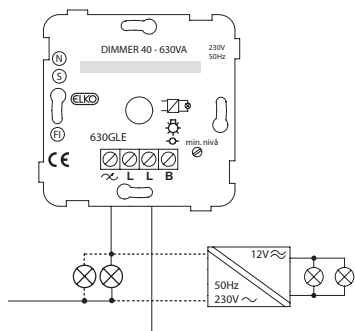

Porraskytkentä

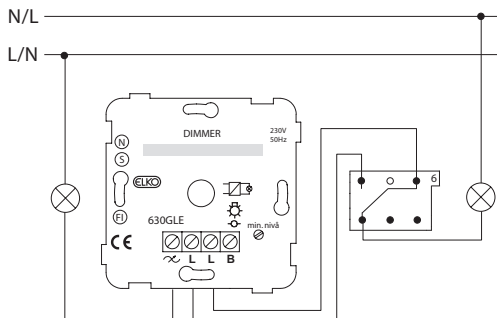

Kuorman paikka vaihtoehtoisesti
kytkimen tai säätimen jälkeen.

Valonsäädin 1000LRI

Kytentäkaavio hehkulamaille
ja 230V halogeenilampoille

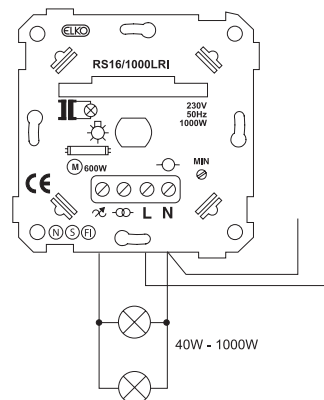

Kytentäkaavio rautasydänmuuntajille

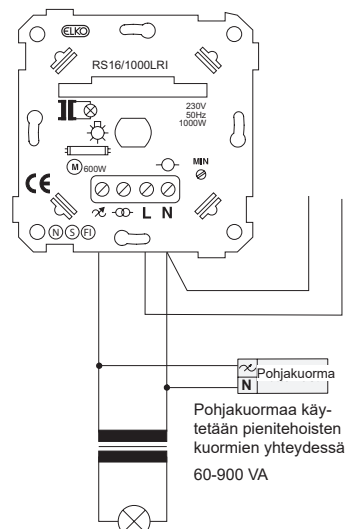

Kytentäkaavio moottoreille

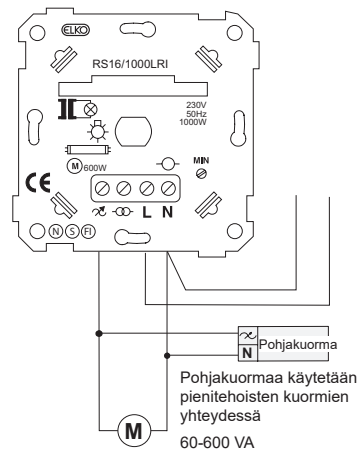

Valonsäädin 1-10LRE

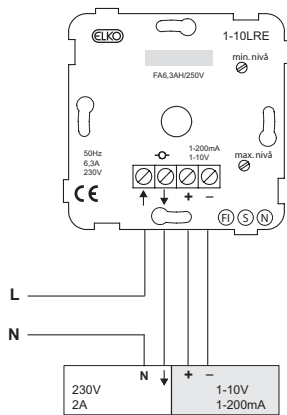

Vikavirtasuojajytkin

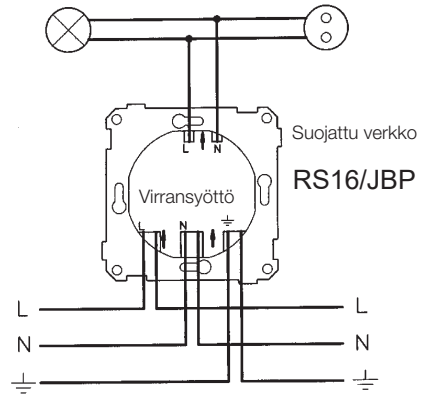

Moottorisäädin 400HR

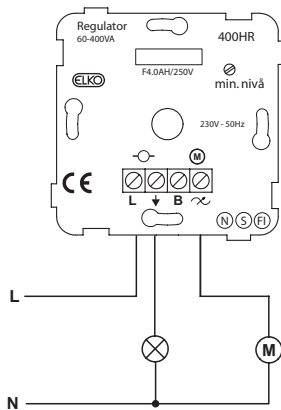

Ajastimet

Ajastin vaihtokärjellä

