

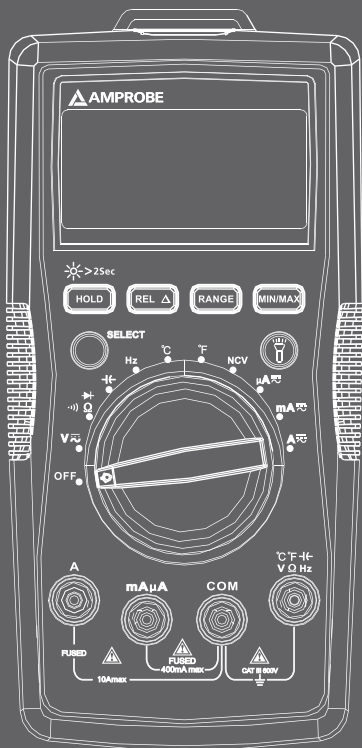

HARD AT WORK SINCE 1948.



AM-520 HVAC Multimeter

AM-530 True-rms Electrical Contractor Multimeter

AM-520-EUR **AM-530-EUR** Digital Multimeter

Users Manual

- Mode d'emploi
- Bedienungshandbuch
- Manuale d'uso
- Manual de uso
- Gebruikershandleiding
- Podręcznik użytkownika
- Användarhandbok
- Brukerhåndbok
- Käyttöohje
- Manual do utilizador
- Brugervejledning



AM-520

HVAC Multimeter

AM-530

True-rms Electrical Contractor Multimeter

AM-520-EUR / AM-530-EUR

Digital Multimeter

Users Manual

Limited Warranty and Limitation of Liability

Your Amprobe product will be free from defects in material and workmanship for one year from the date of purchase, unless local laws require otherwise. This warranty does not cover fuses, disposable batteries or damage from accident, neglect, misuse, alteration, contamination, or abnormal conditions of operation or handling. Resellers are not authorized to extend any other warranty on Amprobe's behalf. To obtain service during the warranty period, return the product with proof of purchase to an authorized Amprobe Service Center or to an Amprobe dealer or distributor. See Repair Section for details. THIS WARRANTY IS YOUR ONLY REMEDY. ALL OTHER WARRANTIES - WHETHER EXPRESS, IMPLIED OR STATUTORY - INCLUDING IMPLIED WARRANTIES OF FITNESS FOR A PARTICULAR PURPOSE OR MERCHANTABILITY, ARE HEREBY DISCLAIMED. MANUFACTURER SHALL NOT BE LIABLE FOR ANY SPECIAL, INDIRECT, INCIDENTAL OR CONSEQUENTIAL DAMAGES OR LOSSES, ARISING FROM ANY CAUSE OR THEORY. Since some states or countries do not allow the exclusion or limitation of an implied warranty or of incidental or consequential damages, this limitation of liability may not apply to you.

Repair

All test tools returned for warranty or non-warranty repair or for calibration should be accompanied by the following: your name, company's name, address, telephone number, and proof of purchase. Additionally, please include a brief description of the problem or the service requested and include the test leads with the meter. Non-warranty repair or replacement charges should be remitted in the form of a check, a money order, credit card with expiration date, or a purchase order made payable to Amprobe®.

In-Warranty Repairs and Replacement – All Countries

Please read the warranty statement and check your battery before requesting repair. During the warranty period any defective test tool can be returned to your Amprobe® distributor for an exchange for the same or like product. Please check the "Where to Buy" section on www.amprobe.com for a list of distributors near you. Additionally, in the United States and Canada In-Warranty repair and replacement units can also be sent to a Amprobe® Service Center (see address below).

Non-Warranty Repairs and Replacement – US and Canada

Non-warranty repairs in the United States and Canada should be sent to an Amprobe® Service Center. Call Amprobe® or inquire at your point of purchase for current repair and replacement rates.

In USA:

Amprobe

Everett, WA 98203

Tel: 877-AMPROBE (267-7623)

In Canada:

Amprobe

Mississauga, ON L4Z 1X9

Tel: 905-890-7600

Non-Warranty Repairs and Replacement – Europe

European non-warranty units can be replaced by your Amprobe® distributor for a nominal charge. Please check the "Where to Buy" section on www.amprobe.com for a list of distributors near you.

European Correspondence Address*

Amprobe® Europe

Beha-Amprobe GmbH

In den Engematten 14

79286 Glotttartal, Germany

Tel.: +49 (0) 7684 8009 - 0

www.beha-amprobe.com

*(Correspondence only – no repair or replacement available from this address. European customers please contact your distributor.)

AM-520 HVAC Multimeter

AM-530 True-rms Electrical Contractor Multimeter

AM-520-EUR / AM-530-EUR Digital Multimeter

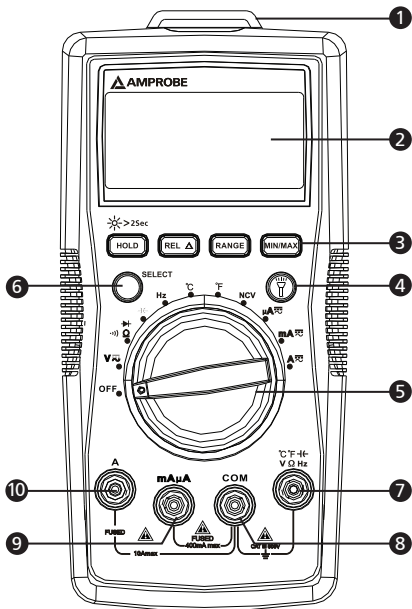

- ① Flash light
- ② LCD Display
- ③ Function Buttons
- ④ Flash light Button
- ⑤ Rotary Switch
- ⑥ SELECT Button
- ⑦ Input Terminal for voltage, diode, capacitance, Resistance, continuity and temperature measurement
- ⑧ COM (return) terminal for all measurements
- ⑨ Input Terminal for AC/DC mA/uA measurement
- ⑩ Input Terminal for AC/DC A measurement to 10A

Screen Display

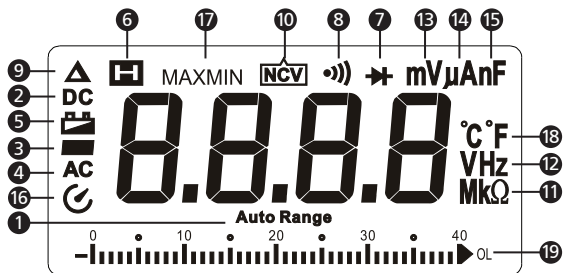













- 1 The Meter selects the range with best resolution
- 2 Direct Current
- 3 Negative reading
- 4 Alternate Current
- 5 Low battery indicator
- 6 Data hold
- 7 Diode test
- 8 Continuity test
- 9 Relative zero mode
- 10 Non-Contact Voltage
- 11 Measurement units for Resistance
- 12 Measurement units for Frequency
- 13 Measurement units for Voltage
- 14 Measurement units for Current
- 15 Measurement units for Capacitance
- 16 Auto Power Off
- 17 Maximum / minimum reading memory
- 18 Measurement unit for Temperature
- 19 Analog bar graph display

AM-520 HVAC Multimeter
AM-530 True-rms Electrical Contractor Multimeter
AM-520-EUR /AM-530-EUR Digital Multimeter

CONTENTS

SYMBOL	2
SAFETY INFORMATION	2
UNPACKING AND INSPECTION	3
FEATURES	4
MAKING MEASUREMENT	5
Measuring AC and DC Voltage.....	6
Measuring AC and DC Current.....	7
Measuring Resistance	8
Measuring Continuity	9
Measuring Diode.....	9
Measuring Capacitance	10
Measuring Frequency	10
Measuring Temperature °C /°F	11
Non-Contact Voltage Sensing	12
SPECIFICATION	13
MAINTENANCE	16
BATTERY AND FUSE REPLACEMENT	17

SYMBOLS

	Caution ! Risk of electric shock.
	Caution! Refer to the explanation in this Manual
	Alternating Current (AC)
	Direct Current (DC)
	The equipment is protected by double insulation or reinforced insulation
	Earth (Ground)
	Audible tone
	Battery
	Complies with European Directives
	Conforms to relevant Australian standards
	Canadian Standards Association (NRTL/C)
	Do not dispose of this product as unsorted municipal waste. Contact a qualified recycler.

SAFETY INFORMATION

The Meter complies with:

IEC/EN 61010-1 3rd Edition, UL61010-1 2nd Ed. and CAN/CSA C22.2 No. 61010.1-0.92 to Category III 600 Volts, Pollution degree 2

IEC/EN 61010-2-030

IEC/EN 61010-2-31 for test leads

EMC IEC/EN 61326-1

Measurement Category III (CAT III) is for measurements performed in the building installation. Examples are measurements on distribution boards, circuit-breakers, wiring, including cables, bus-bars, junction boxes, switches, socket-outlets in the fixed installation, and equipment for industrial use and some other equipment, for example, stationary motors with permanent connection to the fixed installation.

Measurement Category II (CAT II) is for measurements performed on circuit directly connected to low voltage installation. Examples are measurements on household appliances, portable tools and similar equipments.

 **Warning: Read Before Using**

- *To avoid possible electrical shock or personal injury, follow these instructions and use the Meter only as specified in this manual.*
- *Do not use the Meter or test leads if they appear damaged, or if the Meter is not operating properly. If in doubt, have the Meter serviced.*
- *Always use the proper function and range for measurements.*
- *Before rotating the function range selection switch, disconnect test probe from circuit under test.*
- *Verify the Meter's operation by measuring on a known voltage source.*
- *Do not apply more than the rated voltage, as marked on the Meter, between the test probe or between any test probe and earth ground.*
- *Use the Meter with caution for voltages above 30 Vac rms, 42 Vac peak, or 60 Vdc. These voltages pose electrical shock hazards.*
- *Disconnect circuit power and discharge all high-voltage capacitors before testing resistance.*
- *Do not use the Meter around explosive gas or vapor.*
- *When using the test leads, keep your fingers behind the finger guards.*
- *Remove test leads from the Meter before opening the Meter case or battery door.*

UNPACKING AND INSPECTION

Your shipping carton should include:

- 1 AM-520 or AM-530 or AM-520-EUR or AM-530-EUR
- 1 Pair of test leads
- 1 Temperature probe
- 1 Velcro strap
- 1 9V (6F22) battery (installed)
- 1 Users manual
- 1 Carrying case

If any of the items are damaged or missing, return the complete package to the place of purchase for an exchange.

FEATURES

AM-520 / AM-520-EUR is designed for HVAC applications with key functions such as temperature, micro amps used for flame sensor troubleshooting, as well as and capacitance to check the motor startup capacitors. The AM-520 / AM-520-EUR measures a complete range of electrical parameters and features a built in flashlight, a "third hand" probe holder and VoltTect non-contact voltage detection. Safety rated to CAT III 600V.

AM-530 / AM-530-EUR is the fully-featured multimeter of choice for the professional electrical contractor. Measure and verify presence of voltage in order to connect equipment or to perform repairs, run new wiring, check continuity of electrical connections, identify blown fuses, troubleshoot motors or check transformers. The AM-530 / AM-530-EUR features Truerms sensing to accurately measure voltage on systems affected by harmonics, a built in flashlight to detect wire colors in the dark, a "third hand" probe holder and non-contact voltage detection. Safety rated to CAT III 600V.

- Measurements: Voltage up to 600VAC and 600VDC, AC/DC current, Resistance, Frequency, Capacitance, Temperature.
- Frequency, Capacitance, Duty Cycle for troubleshooting applications
- Special Functions:
 - Non-contact Voltage Detection
 - Audible continuity
 - Diode Test
- Backlit LCD display with analog bar graph
- Events:
 - Data hold
 - MAX / MIN Memory
 - Relative zero mode
- Built in work light (flashlight)
- Built in test leads storage and "third hand holder"
- Auto and Manual ranging
- Auto power off
- Low battery warning
- Velcro strap to hang a meter
- Safety: CAT III 600V

MAKING MEASUREMENT





1. Use the proper function and range for measurements.
2. To avoid possible electrical shock, personal injury or damages to the Meter, disconnect circuit power and discharge all high-voltage capacitors before testing resistance and diode.
3. Connecting test leads:
 - Connect the common (COM) test lead to the circuit before connecting the live lead;
 - After measurement, remove live lead before removing the common (COM) test lead from the circuit
4. Symbol "OL" is displayed on LCD when the measurement is out of range.

Rotary Switch Positions

Switch Position	Measurement Function
$V \overline{\sim}$	AC or DC voltage measurement (use SELECT button for switching to AC or DC).
Ω	Resistance measurement
$\rightarrow \dashv$	Voltage measurement of diode PN junction
$\bullet \))$	Continuity measurement
$\dashv \vdash$	Capacitance measurement
Hz	Frequency measurement
$^{\circ}C \ ^{\circ}F$	Temperature measurement
NCV	Non-contact voltage
$\mu A \overline{\sim}$ mA $\overline{\sim}$ A $\overline{\sim}$	AC or DC current measurement (use SELECT button for switching to AC or DC).

Function Buttons

Button	Measurement Function
SELECT	Switching AC or DC. Press the yellow SELECT button to select alternate measurement functions on the rotary switch.
HOLD /  > 2Sec	Display freezes present reading / press 2 sec to turn on LCD backlight.

REL Δ	Relative zero mode
RANGE	Manual or Auto range switching. The default setting is Auto ranging, press to switch to manual ranging (selectable resolutions). Press for 2 sec to return to auto ranging.
MAX/MIN	Maximum / minimum reading memory.
	Flash light

Press  to enable the function when at relevant rotary switch function.

Auto Power OFF

Auto power off: approx. 15 minutes.

When the Meter is in auto power off mode, press any button to resume normal operation.

Measuring AC and DC Voltage

Press SELECT button to select AC/DC voltage measurement function.

 To avoid personal injury or damage to the Meter, do not apply voltage higher than 600Vac and 600Vdc.

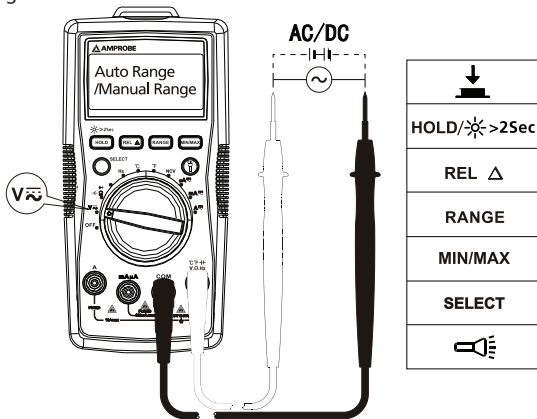

Measuring AC and DC Current

Press SELECT button to select AC or DC current measurement function.

  To avoid personal injury or damage to the Meter:

1. Do not attempt to make an in-circuit current measurement when the open-circuit potential to earth ground exceeding AC 600V or DC 600V
2. Switch to proper function and range for your measurement.
3. Do not place the test probe in parallel with a circuit when the test leads are connected to the current terminals.
4. Connect the test leads to the correct input A/mA μ A current terminal and to the circuit before powering the circuit under test.
5. For current range from 8-10A, do not measure current for more than 20 minutes. Wait for 10 minutes before taking another measurement
6. After measurement, switching OFF the circuit's power before removing test leads from the circuit.

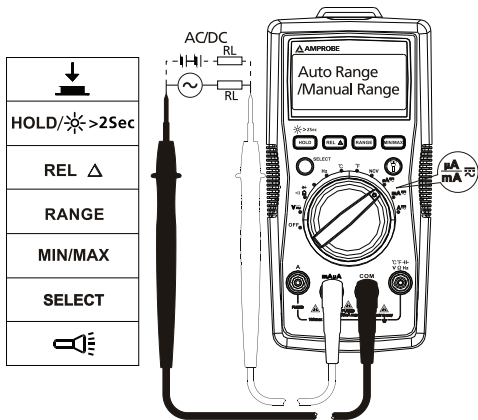

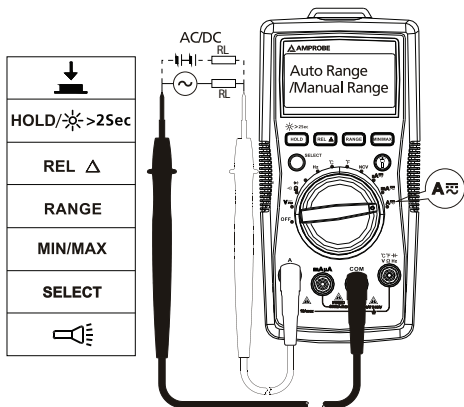

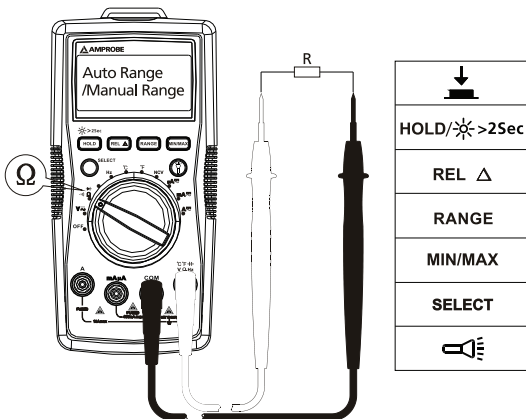

Measuring Resistance

⚠ ⚠ Disconnect circuit power and discharge all high-voltage capacitors before testing resistance.





Note: On a higher resistance measurement (>1MΩ), the measurement may take a few seconds to get stable reading.
Over range or open circuit indication: OL

Measuring Continuity

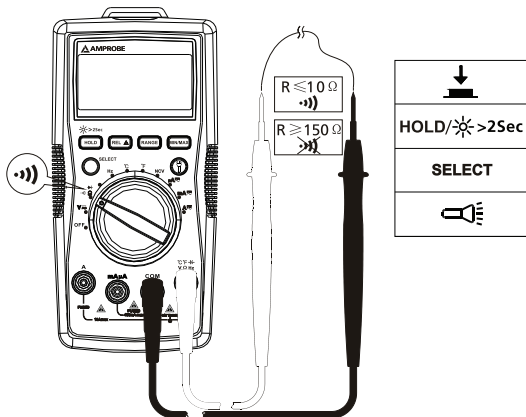
  Disconnect circuit power and discharge all high-voltage capacitors before testing continuity.



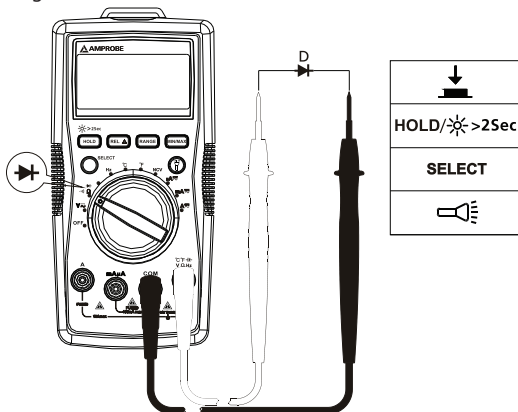

Measuring Diode

  Disconnect circuit power and discharge all high-voltage capacitors before testing diode.



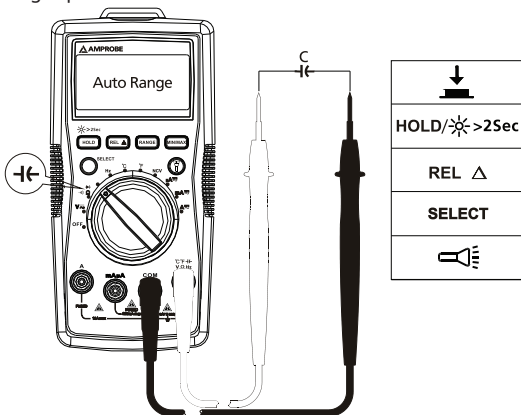

Measuring Capacitance

  Disconnect circuit power and discharge all high-voltage capacitors before testing capacitance.



Measuring Frequency

  To avoid personal injury or damage to the Meter, do not apply voltage higher than 600V.

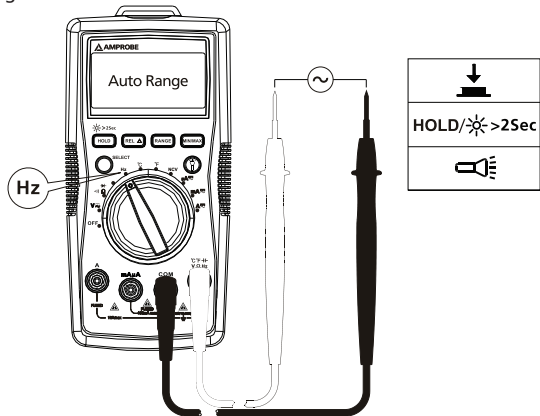

Measuring Temperature °C / °F



1. To avoid personal injury or damage to the Meter, do not apply the temperature probe to any live conductive parts.
2. Temperature sensor K type (nickel-chromium/nichrosi) thermocouple is suitable for temperature measurement below 230°C (446°F).

Measurement steps:

Step 1: Turn the rotary switch to °C or °F position. The display will show "OL".

Step 2: Connect the temperature probe (K type) to the Meter and to the surface to be measured.

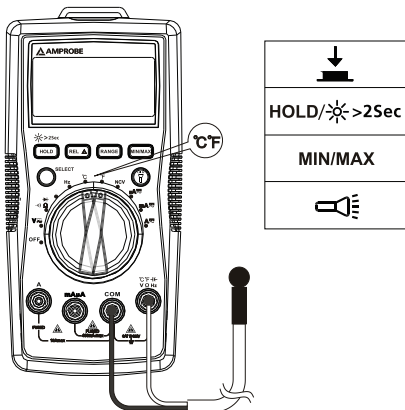

Non-Contact Voltage Sensing

1. To avoid personal injury or damage to the Meter, do not test on un-insulated high voltage wires.
2. Buzzer will sound and screen will display "OL" when sensing AC voltage between 90V and 600V
3. Do not test on hazardous live wires higher than AC 600V
4. Before and after hazardous voltage measurements, test the Meter by approaching to a known source such as a line AC voltage or outlet to determine proper operation. See below figure.

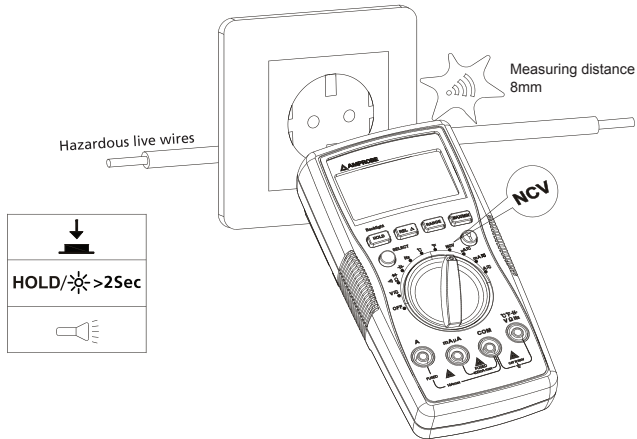

Buzzer will sound when the detected voltage is $\geq 90V$, and the buzzer will be on. The distances between the wire and the meter should be $\leq 8mm$.



At NCV mode, LCD will display OL. No test lead connection are required for NCV measurement.

SPECIFICATION

Ambient temperature: 73.4°F ±9 (23°C ±5°C); **Relative temperature:** ≤75%
Accuracy: ±(% of reading + digits)

Maximum voltage between input terminal and earth ground: AC 600Vrms or DC 600V

 **Fuse for mA μA input:** F1 fuse, 0.5A H 1000V fast-fuse, (6.3×32)mm

 **Fuse for 10A input:** F2 fuse, 11A H 1000V fast-fuse, (10×38)mm

Maximum display: Digital 3999 counts, updates 3/sec. Frequency: 9999 counts.

Analog pointer display: 41 segments, updates 30 times/sec.

Over-range indication: OL

Range: Automatic and Manual

Altitude: Operating 2000m

Operating temperature: 0°C ~ +40°C (32°F ~ 104°F)

Relative humidity: 0°C ~ +30°C (32°F ~ 86°F) ≤75%; +30°C ~ +40°C (86°F ~ 104°F) ≤50%

Storage temperature: -10°C ~ +50°C (14°F ~ 122°F)

Electromagnetic compatibility: In an RF field of 1V/m = Specified accuracy 5%

Battery: 9V, 6F22, NEDA1604 or equivalent

Low battery indication: 

Dimensions (L x W x H): 182 mm x 90 mm x 45 mm (7.2 in x 3.5 in x 1.8 in)

Weight: Approx. 354g (0.78lb) with batteries installed

1. DC Voltage Measurement

Range	Resolution	Accuracy
400.0mV	0.1mV	± (0.8%+3LSD)
4.000V	1mV	± (0.8%+1LSD)
40.00V	10mV	
400.0V	100mV	
600V	1V	±(1.0%+3LSD)

Input impedance: About 10M ;
(Input impedance is ≤3GΩ except DC 400mV range)

Overload protection: ±600V

2. AC Voltage Measurement

Range	Resolution	Accuracy
400.0mV	0.1mV	$\pm(1.2\%+3\text{LSD})$
4.000V	1mV	$\pm(1.0\%+3\text{LSD})$
40.00V	10mV	
400.0V	100mV	
600V	1V	$\pm(1.2\%+3\text{LSD})$

Note: Manual range only for 400.0mV range.

Input impedance: Around $10\text{M}\Omega$

Frequency response: 45Hz ~ 400Hz

AM-520 / AM-520-EUR : Average sensing, rms indication.

AM-530 / AM-530-EUR: True RMS.

Overload protection: 600Vrms

3. Resistance Measurement

Range	Resolution	Accuracy
400.0 Ω	0.1 Ω	$\pm(1.2\%+2\text{LSD})$
4.000k Ω	1 Ω	$\pm(1.0\%+2\text{LSD})$
40.00k Ω	10 Ω	
400.0k Ω	100 Ω	
4.000M Ω	1k Ω	$\pm(1.2\%+2\text{LSD})$
40.00M Ω	10k Ω	$\pm(1.5\%+5\text{LSD})$

400 Ω range: Measured value = (Measured display value – Short-circuiting value of probe)

Open circuit voltage: Around 0.5V

Overload protection: 600Vrms

4. $\bullet))$: Circuit ON/OFF \rightarrow : Diode measurement

Range	Resolution	Accuracy
$\bullet))$	0.1 Ω	Open circuit voltage is around 0.5V. Resistance >150 Ω , buzzer will not sound. Resistance \leq 10 Ω , buzzer will sound.

	1mV	Display range is 0V to 2.0V. Normal voltage is around 0.5V to 0.8V for silicon PN junction.
--	-----	---

Overload protection: 600V

5. Capacitance Measurement

Range	Resolution	Accuracy
40.00nF	10pF	$\pm(3\%+10\text{LSD})$ under REL status
400.0nF	100pF	$\pm(3\%+5\text{LSD})$ under REL status
4.000 μ F	1nF	
40.00 μ F	10nF	$\pm(3\%+5\text{LSD})$
400.0 μ F	100nF	$\pm(4\%+5\text{LSD})$
4000 μ F	1 μ F	For reference only

Overload protection: 600V

6. Frequency Measurement

Range	Resolution	Accuracy
10Hz~10MHz	0.01Hz~0.01MHz	$\pm(0.1\%+4\text{LSD})$

Overload protection: 600Vrms

7. DC Current Measurement

Range		Resolution	Accuracy
μ A	400.0 μ A	0.1 μ A	$\pm(1.0\%+2\text{LSD})$
	4000 μ A	1 μ A	
mA	40.00mA	10 μ A	
	400.0mA	0.1mA	
A	4.000A	1mA	$\pm(1.2\%+3\text{LSD})$
	10.00A	10mA	

Overload protection:

mA / μ A range:F1 fuse, 0.5A H 1000V fast-fuse, (Φ 6.3 \times 32)mm

10 A range:F2 fuse, 11A H 1000V fast-fuse, (Φ 10 \times 38)mm

8. AC Current Measurement

Range		Resolution	Accuracy
μA	400.0μA	0.1μA	±(1.2%+3LSD)
	4000μA	1μA	
mA	40.00mA	10μA	
	400.0mA	0.1mA	
A	4.000A	1mA	±(1.5%+3LSD)
	10.00A	10mA	

Frequency response: 45Hz ~ 400Hz

AM-520 / AM-520-EUR : Average sensing, rms indication.

AM-530 / AM-530-EUR: True RMS.

Overload protection:

mA /μA range:F1 fuse, 0.5A H 1000V fast-fuse, (Φ6.3×32)mm

10 A range:F2 fuse, 11A H 1000V fast-fuse, (Φ10×38)mm

9. Temperature Measurement

Range	Resolution	Accuracy
-40 – 0°C	0.1°C @ < 400°C 1°C @ ≥ 400°C	±(10%+4 LSD)
>0 – 100°C		±(1.2%+3 LSD)
>100 – 1000°C		±(2.5%+2 LSD)
-40 – 32°F	0.1°F @ < 752°F 1°F @ ≥ 752°F	±(20%+6 LSD)
>32 – 212°F		±(1.8%+6 LSD)
>212 – 1832°F		±(2.5%+4 LSD)

Overload protection: 600V

K type (nickel-chromium/nichrosi) thermocouple must be used for temperature measurement.

MAINTENANCE AND REPAIR

If the Meter fails to operate, check battery, test leads, etc., and replace as necessary.

Double check the followings:

1. Replace the fuse or battery if the meter does not work.
2. Review the operating instructions for possible mistakes in operating procedure.

Quick check on 0.5A FUSE:

Step 1: Turn the rotary switch to Ω function.

Step 2: short-circuit ∇ /V/ Ω /Hz terminal and mA/ μ A terminal.

Resistance reading $\leq 1M\Omega$: the fuse is OK

Resistance reading "OL": the fuse is open. Replace the fuse as specified.

Quick check on 10A FUSE:

Step 1: Turn the rotary switch to Ω function.

Step 2: short-circuit ∇ /V/ Ω /Hz terminal and A terminal.

Resistance reading $\leq 0.5\Omega$: the fuse is OK.

Resistance reading "OL": the fuse is open. Replace the fuse as specified.

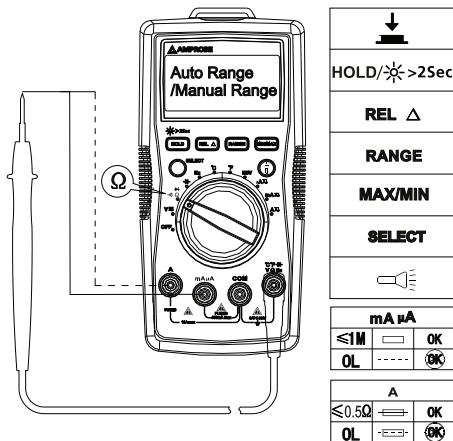

Except for the replacement of the battery, repair of the meter should be performed only by a Factory Authorized Service Center or by other qualified instrument service personnel.

The front panel and case can be cleaned with a mild solution of detergent and water. Apply sparingly with a soft cloth and allow to dry completely before using. Do not use aromatic hydrocarbons, Gasoline or chlorinated solvents for cleaning.

BATTERY AND FUSE REPLACEMENT



WARNING

To avoid shock, injury, or damage to the Meter:

Disconnect test leads before opening case.

Use ONLY fuses with the amperage, interrupt, voltage, and speed ratings specified.

Replacing BATTERY follow below steps:

1. Disconnect the test lead probe from measuring circuit.
2. Turn the Meter to OFF position.
3. Remove the screws from the battery cover and open the battery cover
4. Remove the batteries and replace with one 9V (6F22) or equivalent. The battery cover provides the correct polarity fitting construction design. Install the battery in the battery cover.
5. Put the battery cover back and re-fasten the screw.

Battery: 9V (6F22) Battery or equivalent

Replacing FUSE follow below steps:

1. Disconnect the test lead probe from measuring circuit.
2. Turn the Meter to OFF position.
3. Remove the screws from the enclosure and open the enclosure.
4. Remove the broken fuse and replace with new specified fuse.
5. Put the enclosure back and re-fasten the screw.

Fuse ratings:

mA / μ A input terminal: F1 fuse, 0.5A H 1000V fast-fuse, (Φ 6.3 \times 32)mm

10 A input terminal: F2 fuse, 11A H 1000V fast-fuse, (Φ 10 \times 38)mm

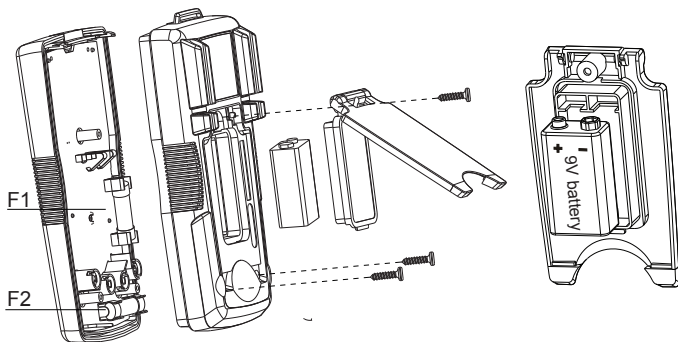



AM-520

Multimètre CVC

AM-530

Multimètre d'électricien avec TRMS

AM-520-EUR

AM-530-EUR

Multimètre numérique

Mode d'emploi

Français

Limites de garantie et de responsabilité

Amprobe garantit l'absence de vices de matériaux et de fabrication de ce produit pendant une période d'un an prenant effet à la date d'achat, sauf disposition contraire prévue par la loi. Cette garantie ne s'applique pas aux fusibles, aux piles jetables ni à tout produit mal utilisé, modifié, contaminé, négligé ou endommagé par accident ou soumis à des conditions anormales d'utilisation et de manipulation. Les revendeurs n'ont pas l'autorisation de prolonger toute autre garantie au nom d'Amprobe. Pour bénéficier de la garantie, renvoyez le produit accompagné d'un justificatif d'achat auprès d'un centre de services agréé par Amprobe ou d'un distributeur ou d'un revendeur Amprobe. Voir la section Réparation pour tous les détails. LA PRÉSENTE GARANTIE EST LE SEUL ET EXCLUSIF RECOURS DE L'UTILISATEUR TOUTES AUTRES GARANTIES, EXPLICITES, IMPLICITES OU STATUTAIRES, NOTAMMENT LE CAS ÉCHÉANT LES GARANTIES DE QUALITÉ MARCHANDE OU D'ADAPTATION À UN OBJECTIF PARTICULIER SONT EXCLUES PAR LES PRÉSENTES. LE FABRICANT NE SERA EN AUCUN CAS TENU RESPONSABLE DE DOMMAGES PARTICULIERS, INDIRECTS, ACCIDENTELS OU CONSÉCUTIFS, NI D'AUCUNS DÉGATS OU PERTES DE DONNÉES, SUR UNE BASE CONTRACTUELLE, EXTRA-CONTRACTUELLE OU AUTRE. Étant donné que certaines juridictions n'admettent pas les limitations d'une condition de garantie implicite ou l'exclusion ou la limitation de dégâts accidentels ou consécutifs, il se peut que les limitations et les exclusions de cette garantie ne s'appliquent pas à votre cas.

Réparation

Tous les outils de test renvoyés pour être réparés au titre de la garantie ou pour étalonnage doivent être accompagnés des éléments suivants : nom, raison sociale, adresse, numéro de téléphone et justificatif d'achat. Ajoutez également une brève description du problème ou du service demandé et incluez les cordons de test avec l'appareil. Les frais de remplacement ou de réparation hors garantie doivent être acquittés par chèque, mandat, carte de crédit avec date d'expiration, ou par bon de commande payable à l'ordre de Amprobe®.

Remplacements et réparations sous garantie – Tous pays

Veillez lire la déclaration de garantie et vérifiez la pile avant de demander une réparation. Pendant la période de garantie, tout outil de test défectueux peut être renvoyé auprès de votre distributeur Amprobe® pour être échangé contre un produit identique ou similaire. Consultez la section « Where to Buy » sur le site www.amprobe.com pour obtenir la liste des distributeurs dans votre région. Les appareils sous garantie devant être remplacés ou réparés au Canada et aux États-Unis peuvent également être envoyés dans un centre de services Amprobe® (voir les adresses ci-dessous).

Remplacements et réparations hors garantie – Canada et États-Unis

Les appareils à réparer hors garantie au Canada et aux États-Unis doivent être envoyés dans un centre de services Amprobe®. Appelez Amprobe® ou renseignez-vous auprès de votre lieu d'achat pour connaître les tarifs en vigueur de remplacement ou de réparation.

Aux États-Unis	et au Canada
Amprobe	Amprobe
Everett, WA 98203	Mississauga, ON L4Z 1X9Canada
Tél. : 877-AMPROBE (267-7623)	Tél. : 905-890-7600

Remplacements et réparations hors garantie – Europe

Les appareils européens non couverts par la garantie peuvent être remplacés par votre distributeur Amprobe® pour une somme nominale. Consultez la section « Where to Buy » sur le site www.metermantesttools.com pour obtenir la liste des distributeurs dans votre région.

Adresse postale européenne*

Amprobe® Europe
Beha-Amprobe GmbH
In den Engematten 14
79286 Glottertal, Allemagne
Tél. : +49 (0) 7684 8009 - 0
www.beha-amprobe.com

* (Réservée à la correspondance – Aucun remplacement ou réparation n'est possible à cette adresse. Nos clients européens doivent contacter leur distributeur.)

Multimètre CVC AM-520

Multimètre d'électricien AM-530 avec TRMS

Multimètre numérique AM-520-EUR / AM-530-EUR

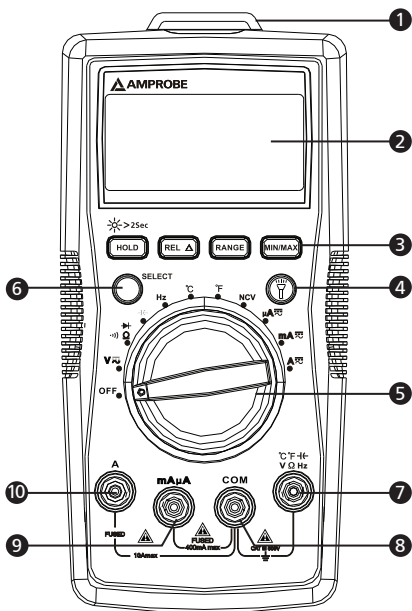

- 1 Lampe-torche
- 2 Afficheur LCD
- 3 Boutons de fonction
- 4 Bouton de lampe-torche
- 5 Sélecteur rotatif
- 6 Bouton de sélection SELECT
- 7 Borne d'entrée pour les mesures de tension, de capacité, de résistance, de température, et le contrôle de diode et de continuité
- 8 Borne de retour COM pour toutes les mesures
- 9 Borne d'entrée pour les mesures A ac/dc mA/uA
- 10 Borne d'entrée pour les mesures A ac/dc jusqu'à 10 A

Affichage

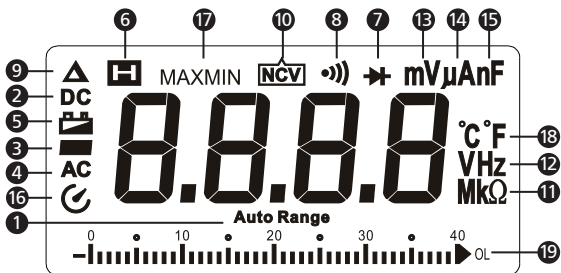













- 1 Le multimètre numérique sélectionne la gamme avec la meilleure résolution
- 2 Mesure continue
- 3 Lecture négative
- 4 Mesure alternative
- 5 Témoin de pile faible
- 6 Maintien des données affichées
- 7 Contrôle de diode
- 8 Contrôle de continuité
- 9 Mode du zéro relatif
- 10 Tension sans contact
- 11 Unités de mesure de la résistance
- 12 Unités de mesure de la fréquence
- 13 Unités de mesure de la tension
- 14 Unités de mesure du courant
- 15 Unités de mesure de la capacité
- 16 Mise en veille automatique
- 17 Mémoire de lecture maximum / minimum
- 18 Unités de mesure des températures
- 19 Graphique à barres analogique

Multimètre CVC AM-520
Multimètre d'électricien AM-530 avec TRMS
Multimètre numérique AM-520-EUR / AM-530-EUR

TABLE DES MATIÈRES

SYMBOLES	2
CONSIGNES DE SÉCURITÉ	2
DÉBALLAGE ET INSPECTION	3
FONCTIONNALITÉS	4
OPÉRATIONS DE MESURE	5
Mesure de tension alternative et continue	6
Mesure de courant alternatif et continu	7
Mesure de résistance	8
Contrôle de continuité	9
Contrôle de diode	9
Mesure de capacité	10
Mesure de fréquence	10
Mesure de température °C / °F	11
Détection de tension sans contact	12
CARACTÉRISTIQUES	13
ENTRETIEN	17
REPLACEMENT DES FUSIBLES ET DES PILES	18

SYMBOLES

	Attention ! Risque de décharge électrique
	Attention ! Se reporter aux explications de ce manuel
	Mesure alternative (ac)
	Mesure continue (dc)
	L'équipement est protégé par une double isolation ou une isolation renforcée
	Prise de terre
	Signal sonore
	Batterie
	Conforme aux directives européennes
	Conforme aux directives de l'association australienne de normalisation
	Association canadienne de normalisation (CSA)
	Ne pas mettre ce produit au rebut parmi les déchets ménagers. Consulter un centre de recyclage homologué.

CONSIGNES DE SÉCURITÉ

Le multimètre numérique est conforme à ;

CEI/EN 61010-1 3e édition, UL61010-1 2e éd. et CAN/CSA C22.2 n° 61010.1-0.92 jusqu'à la catégorie III 600 V, degré de pollution 2

CEI/EN 61010-2-030

CEI/EN 61010-2-31 pour les cordons de test

CEM CEI/EN 61326-1

La **catégorie III (CAT III) de mesures** concerne les mesures effectuées sur les installations dans les bâtiments. Il s'agit, par exemple, des tableaux de dérivation, des coupe-circuit, du câblage, y compris les conducteurs, les barres omnibus, les boîtes de jonction, les commutateurs, les prises murales de l'installation fixe, et le matériel destiné à l'utilisation industrielle, ainsi que certains autres équipements tels que, par exemple, les moteurs fixes connectés en permanence à l'installation fixe.

La **catégorie II (CAT II) de mesures** concerne les mesures effectuées sur les circuits directement connectés à l'installation en basse tension. Il s'agit, par exemple, des mesures effectuées sur les appareils ménagers, les outils portatifs et les appareils similaires.

Avertissement : À lire avant l'emploi

- *Pour éviter les chocs électriques ou les risques de blessures, appliquer ces consignes et utiliser uniquement le multimètre numérique en respectant les instructions de ce manuel.*
- *Ne pas utiliser le multimètre ou les cordons de test s'ils paraissent endommagés ou si le multimètre ne fonctionne pas correctement. En cas de doute, faire vérifier l'appareil.*
- *Toujours utiliser la fonction et la gamme appropriée pour les mesures.*
- *Avant de régler le sélecteur sur la gamme de fonction, débrancher la sonde de test du circuit testé.*
- *Vérifier le fonctionnement du multimètre en mesurant une source de tension connue.*
- *Ne jamais appliquer de tension supérieure à la tension nominale, indiquée sur le multimètre, entre une sonde de test et la prise de terre.*
- *Utiliser le multimètre avec prudence aux tensions supérieures à 30 V ac eff., 42 V ac crête ou 60 V dc. Ces tensions présentent un risque d'électrocution.*
- *Débrancher l'alimentation du circuit et décharger tous les condensateurs à tension élevée avant de contrôler la résistance.*
- *Ne pas utiliser le multimètre à proximité de vapeurs ou de gaz explosifs.*
- *En utilisant les cordons de test, placer les doigts au-delà de leur collerette de protection.*
- *Retirer les cordons de test du multimètre avant d'ouvrir le boîtier du multimètre ou le couvercle de la pile.*

DÉBALLAGE ET INSPECTION

Le carton d'emballage doit inclure les éléments suivants :

- 1 AM-520 ou AM-530 ou AM-520-EUR ou AM-530-EUR
- 1 paire de cordons de test
- 1 sonde de température
- 1 bande Velcro
- 1 pile 9 V (6F22) (installée)
- 1 Mode d'emploi
- 1 mallette de transport

Si l'un de ces éléments est endommagé ou manquant, renvoyez le contenu complet de l'emballage au lieu d'achat pour l'échanger.

FUNCTIONNALITÉS

L'AM-520 / L'AM-520-EUR est conçu pour les applications HVAC avec des fonctions importantes telles que les mesures de températures, les mesures en microampères utilisées pour le dépannage des capteurs de flammes et les mesures de capacité pour vérifier les condensateurs de démarrage moteur. L'AM-520 / L'AM-520-EUR mesure une gamme complète de paramètres électriques et comprend une lampe-torche intégrée, un porte-sonde de type « troisième main » et la détection des tensions sans contact VoltTect. Sécurité homologuée à CAT III 600 V.

L'AM-530 / L'AM-530-EUR est le multimètre à fonctions complètes que choisissent les électriciens professionnels. Mesurez et vérifiez la présence de tensions afin de connecter des équipements ou d'effectuer des réparations, installer de nouveaux câbles, contrôler la continuité des branchements électriques, identifier les fusibles grillés, dépanner les moteurs ou contrôler les transformateurs. L'AM-530 / L'AM-530-EUR utilise la détection des valeurs efficaces vraies (TRMS) pour mesurer avec précision les tensions sur les systèmes affectés par les harmoniques ; il dispose d'une lampe-torche intégrée pour détecter les couleurs des fils dans l'obscurité, d'un porte-sonde « troisième main » et assure la détection de tension sans contact. Sécurité homologuée à CAT III 600 V.

- Mesures : Tension jusqu'à 600 V ac et 600 V dc, courant ac/dc, résistance, fréquence, capacité, température.
- Fréquence, capacité, rapport cyclique pour les applications de dépannage
- Fonctions spéciales :
 - Détection de tension sans contact
 - Continuité sonore
 - Contrôle de diode
- Affichage LCD rétroéclairé avec graphique à barres analogique
- Événements :
 - Maintien des données affichées
 - Mémoire MAX/MIN
 - Mode du zéro relatif
- Lampe de travail intégrée (lampe-torche)
- Rangement intégré des cordons de test et porte-sonde « troisième main »
- Mode de gamme automatique et manuelle
- Mise en veille automatique
- Indicateur de pile faible
- Bande Velcro pour suspendre le multimètre
- Sécurité : CAT III 600 V

OPÉRATIONS DE MESURE



1. Utiliser la fonction et la gamme appropriées pour les mesures.
2. Pour éviter les chocs électriques éventuels, les blessures ou l'endommagement du multimètre, débrancher l'alimentation du circuit et décharger tous les condensateurs à tension élevée avant de mesurer la résistance et les diodes.
3. Branchement des cordons de test :
 - Relier le commun (COM) du cordon de test au circuit avant de brancher le cordon sous tension.
 - Après la mesure, retirer le cordon sous tension avant de débrancher du circuit le commun (COM) du cordon de test
4. Le symbole « OL » est affiché sur l'écran LCD lorsque la mesure est en dehors de la gamme.

Positions du sélecteur rotatif

Position commutée	Fonctions de mesure
V	Mesure de tension alternative ou continue (utiliser le bouton SELECT pour basculer entre AC et DC).
Ω	Mesure de résistance
	Mesure de tension de la jonction PN d'une diode
	Contrôle de continuité
	Mesure de capacité
Hz	Mesure de fréquence
°C °F	Mesure de températures
NCV	Tension sans contact
μA mA A	Mesure de courants alternatifs ou continus (utiliser le bouton SELECT pour basculer entre AC et DC).

Boutons de fonction

Bouton	Fonctions de mesure
SELECT	Bascule entre AC ou DC. Appuyer sur le bouton de sélection jaune pour sélectionner d'autres fonctions de mesure sur le sélecteur rotatif.

HOLD / ☀️ >2Sec	L'écran gèle les lectures affichées / appuyer 2 s pour activer le rétroéclairage sur l'afficheur LCD.
REL Δ	Mode du zéro relatif
RANGE	Bascule entre le mode de gamme automatique ou manuel. Le réglage par défaut est le mode de gamme automatique, appuyer pour basculer en mode de gamme manuel (résolutions commutables). Maintenir le bouton enfoncé 2 secondes pour revenir au mode de gamme automatique.
MAX/MIN	Mémoire de lecture maximum / minimum.
🔊	Lampe-torche

Appuyer  pour activer la fonction une fois au niveau de la fonction du sélecteur rotatif pertinente.



Mise en veille automatique

Arrêt automatique : au bout de 15 minutes environ.

Lorsque le multimètre est en mode de mise en veille automatique, appuyez sur un bouton pour revenir en fonctionnement normal.

Mesure de tension alternative et continue

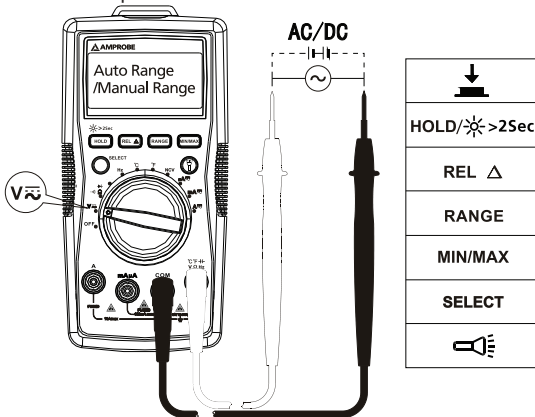

Appuyez sur le bouton SELECT pour sélectionner la fonction des mesures de courant alternatif ou continu.

  Pour éviter les blessures ou l'endommagement du multimètre, ne pas appliquer de tension supérieure à 600 V ac et 600 V dc.



Mesure de courant alternatif et continu

Appuyez sur le bouton SELECT pour sélectionner la fonction des mesures de courant alternatif ou continu.

  Pour éviter les blessures ou l'endommagement du multimètre :

1. Ne pas tenter de prendre une mesure de courant interne au circuit lorsque le potentiel en circuit ouvert à la terre dépasse 600 V ac ou 600 V dc.
2. Utiliser la fonction et la gamme appropriées pour les mesures.
3. Ne pas placer la sonde de test en parallèle à un circuit lorsque les cordons de test sont connectés aux bornes de courant.
4. Relier les cordons de test entre la borne de courant d'entrée 10 A/mA μ A correcte et le circuit avant d'alimenter le circuit testé.
5. Pour la gamme de courant de 8-10A, ne mesurez pas le courant pour plus que 20 minutes. Attendez 10 minutes avant de prendre une autre mesure.
6. Après la mesure, couper l'alimentation du circuit avant de débrancher les cordons de test du circuit.

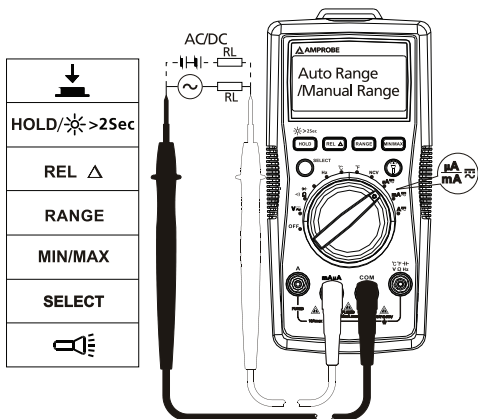

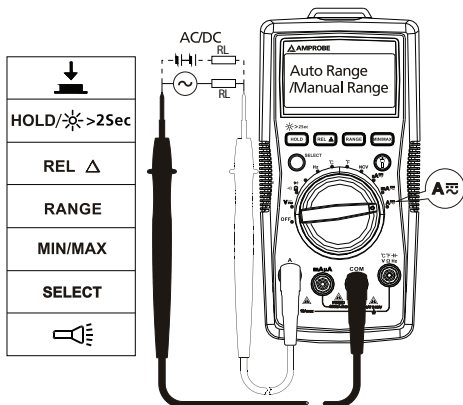

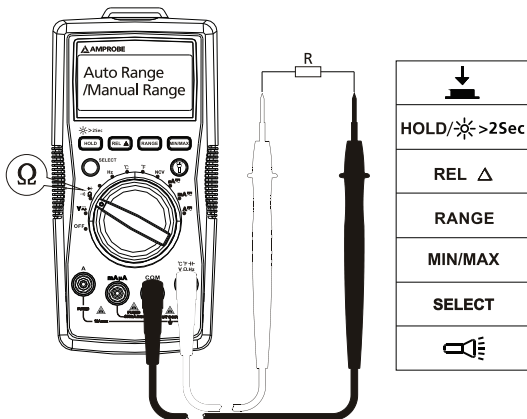

Mesure de résistance

⚠ ⚠ Débrancher l'alimentation du circuit et décharger tous les condensateurs à tension élevée avant de contrôler la résistance.





Remarque : Sur une mesure de résistance supérieure ($> 1 \text{ M}\Omega$), il faut parfois attendre quelques secondes pour obtenir une lecture stable.
Indication de dépassement de calibre ou de circuit ouvert : OL

Contrôle de continuité

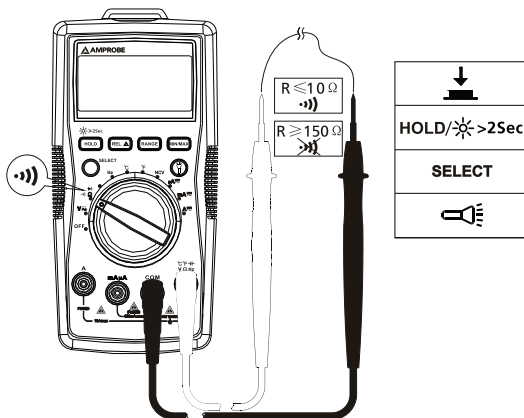
  Débrancher l'alimentation du circuit et décharger tous les condensateurs à tension élevée avant de contrôler la continuité.



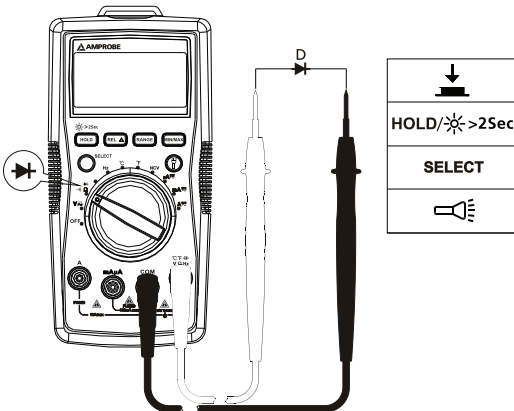

Contrôle de diode

  Débrancher l'alimentation du circuit et décharger tous les condensateurs à tension élevée avant de contrôler la diode.



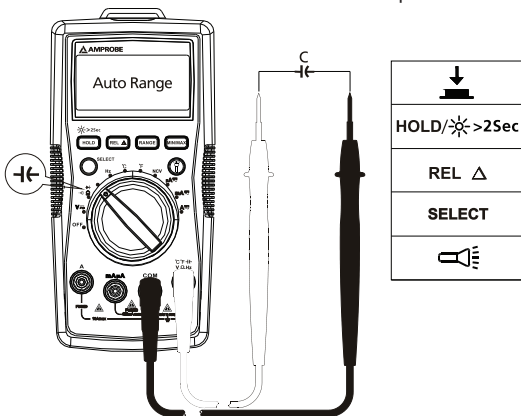

Mesure de capacité

  Débrancher l'alimentation du circuit et décharger tous les condensateurs à tension élevée avant de contrôler la capacité.



Mesure de fréquence

  Pour éviter les blessures ou l'endommagement du multimètre, ne pas appliquer de tension supérieure à 600 V.

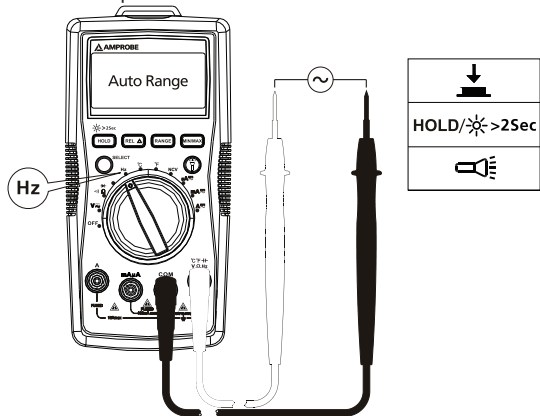

Mesure de température °C / °F



1. Pour éviter les blessures ou l'endommagement du multimètre, ne pas appliquer la sonde de température à des pièces conductrices sous tension.
2. Le thermocouple avec capteur de température de type K (nickel-chrome/nichrome) convient pour les mesures de température inférieures à 230 °C (446 °F).

Étapes de la mesure :

Étape 1 : Réglez le commutateur rotatif sur la position °C ou °F. L'affichage indique « OL ».

Étape 2 : Reliez la sonde de température (type K) au multimètre et à la surface à mesurer.

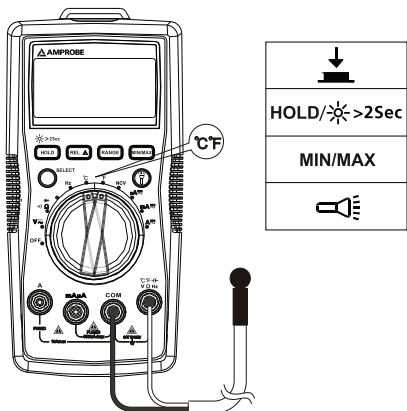

Détection de tension sans contact

1. Pour éviter les blessures ou l'endommagement du multimètre, ne pas mesurer des tensions élevées sur des fils non isolés.
2. L'avertisseur retentit et l'écran affiche « OL » en détectant la tension alternative entre 90 V et 600 V
3. Ne pas tester les fils sous tensions dangereuses supérieures à 600 V ac.
4. Avant et après les mesures de tensions dangereuses, tester le multimètre en l'approchant d'une source connue, une prise ou une tension secteur par exemple, pour vérifier son bon fonctionnement. Voir la figure ci-dessous.

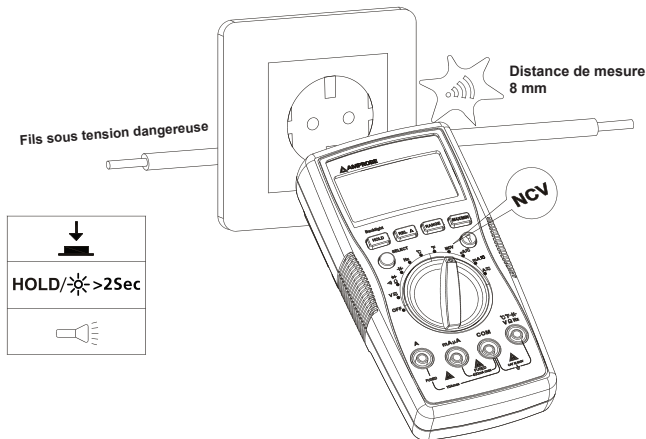

L'avertisseur retentit lorsque la tension détectée est ≥ 90 V et que l'avertisseur est activé. Les distances entre le fil et le multimètre doit être ≤ 8 mm.



En mode NCV, l'écran LCD affiche OL. Aucun branchement de cordon de test n'est nécessaire pour les mesures de tension sans contact (NCV).

CARACTÉRISTIQUES

Température ambiante : $23\text{ °C} \pm 5\text{ °C}$ ($73,4\text{ °F} \pm 9\text{ °F}$) ; température relative : $\leq 75\%$

Précision : \pm (% du résultat + chiffres)

Tension maximum entre la borne et la prise de terre : 600 V ac eff. ou 600 V

 Fusible pour l'entrée mA μA : Fusible rapide F1 0,5 A H 1 000 V, (6,3 x 32) mm

 Fusible pour l'entrée 10 A : Fusible rapide F2 11 A H 1 000 V, (10 x 38) mm

Affichage maximum : 3 999 points numériques ; 3 mises à jour/ seconde

Fréquence : 9 999 points.

Affichage du pointeur analogique : 41 segments, mises à jour 30 fois/s.

Indication de dépassement de calibre : OL

Gamme : Mode automatique et manuel

Altitude : Fonctionnement 2 000 m

Température de fonctionnement : 0 °C à 40 °C (32 °F à 104 °F)

Humidité relative : 0 °C à $+30\text{ °C}$ (32 °F à 86 °F) $\leq 75\%$; $+30\text{ °C}$ à $+40\text{ °C}$ (86 °F à 104 °F) $\leq 50\%$

Température d'entreposage : -10 °C à $+50\text{ °C}$ (14 °F à 122 °F)

Compatibilité électromagnétique : Dans un champ RF de 1 V/m = Précision spécifiée 5 %

Batterie : 1 pile 9 V, 6F22, NEDA1604 ou équivalente

Témoin de pile faible : 

Dimensions (H x l x L) : 182 mm x 90 mm x 45 mm (7,2 x 3,5 x 1,8 pouces)

Poids : environ 354 g (0,78 lb) avec la pile installée

1. Mesure de tension continue

Gamme	Résolution	Précision
400,0 mV	0,1 mV	\pm (0,8 % + 3 chiffres)
4,000 V	1 mV	\pm (0,8 % + 1 chiffre)
40,00 V	10 mV	
400,0 V	100 mV	
600 V	1 V	\pm (1,0 % + 3 chiffres)

Impédance d'entrée : Environ 10 M ;

(L'impédance d'entrée est $\leq 3\text{ G}\Omega$ sauf la gamme 400 mV dc.)

Protection contre les surcharges : $\pm 600\text{ V}$

2. Mesure de tension alternative

Gamme	Résolution	Précision
400,0 mV	0,1 mV	± (1,2 % + 3 chiffres)
4,000 V	1 mV	± (1,0 % + 3 chiffres)
40,00 V	10 mV	
400,0 V	100 mV	
600 V	1 V	± (1,2 % + 3 chiffres)

Remarque : Gamme manuelle uniquement pour la gamme 400,0 mV.

Impédance d'entrée : Environ 10 M Ω

Réponse en fréquence : 45 Hz à 400 Hz

AM-520 / AM-520-EUR : Indication des mesures eff. à détection moyenne

AM-530 / AM-530-EUR : Mesure efficace vraie (TRMS).

Protection contre les surcharges : 600 V eff.

3. Mesure de résistance

Gamme	Résolution	Précision
400,0 Ω	0,1 Ω	± (1,2 % + 2 chiffres)
4,000 k Ω	1 Ω	± (1,0 % + 2 chiffres)
40,00 k Ω	10 Ω	
400,0 k Ω	100 Ω	
4,000 M Ω	1 k Ω	± (1,2 % + 2 chiffres)
40,00 M Ω	10 k Ω	± (1,5 % + 5 chiffres)

Gamme 400 Ω : Valeur mesurée = (valeur d'affichage mesurée – valeur de court-circuit de la sonde)

Tension en circuit ouvert : Environ 0,5 V

Protection contre les surcharges : 600 V eff.

4. $\bullet\text{||}$) : Circuit actif/inactif \rightarrow : Contrôle de diode

Gamme	Résolution	Précision
$\bullet\text{ }$)	0,1 Ω	Tension en circuit ouvert : environ 0,5 V À une résistance > 150 Ω , l'avertisseur ne retentit pas. À une résistance \leq 10 Ω , l'avertisseur retentit.

→	1 mV	La gamme d'affichage est comprise entre 0 V et 2,0 V. La tension normale est d'environ 0,5 V à 0,8 V pour la jonction PN dans du silicium.
----------	------	--

Protection contre les surcharges : 600 V

5. Mesure de capacité

Gamme	Résolution	Précision
40,00 nF	10 pF	± (3 % + 10 chiffres LSD) en mode REL
400,0 nF	100 pF	± (3 % + 5 chiffres LSD) en mode REL
4,000 µF	1 nF	
40,00 µF	10 nF	± (3 % + 5 chiffres)
400,0 µF	100 nF	± (4 % + 5 chiffres)
4 000 µF	1 µF	À titre de référence uniquement

Protection contre les surcharges : 600 V

6. Mesure de fréquence

Gamme	Résolution	Précision
10 Hz à 10 MHz	0,01 Hz à 0. 01 MHz	± (0,1 % + 4 chiffres)

Protection contre les surcharges : 600 V eff.

7. Mesure de courant continu

Gamme		Résolution	Précision
µA	400,0 µA	0,1 µA	± (1,0 % + 2 chiffres)
	4 000 µA	1 µA	
mA	40,00 mA	10 µA	
	400,0 mA	0,1 mA	
A	4,000 A	1 mA	± (1,2 % + 3 chiffres)
	10,00 A	10 mA	

Protection contre les surcharges :

Gamme mA /µA : Fusible rapide F1 0,5 A H 1 000 V, (Φ6.3 x 32) mm

Gamme 10 A : Fusible rapide F2 11 A H 1 000 V, (Φ10 x 38) mm

8. Mesure de courant alternatif

Gamme		Résolution	Précision
μA	400,0 μA	0,1 μA	± (1,2 % + 3 chiffres)
	4 000 μA	1 μA	
mA	40,00 mA	10 μA	
	400,0 mA	0,1 mA	
A	4,000 A	1 mA	± (1,5 % + 3 chiffres)
	10,00 A	10 mA	

Réponse en fréquence : 45 Hz à 400 Hz

AM-520 / AM-520-EUR : Mesure efficace à détection moyenne.

AM-530 / AM-530-EUR : Mesure efficace vraie (TRMS).

Protection contre les surcharges :

Gamme mA /μA : Fusible rapide F1 0,5 A H 1 000 V, (Φ6.3 x 32) mm

Gamme 10 A : Fusible rapide F2 11 A H 1 000 V, (Φ10 x 38) mm

9. Mesures de température

Gamme	Résolution	Précision
-40 à 0 °C	0.1°C @ < 400°C 1°C @ ≥ 400°C	± (10 % + 4 chiffres)
> 0 à 100 °C		± (1,2 % + 3 chiffres)
> 100 à 1 000 °C		± (2,5 % + 2 chiffres)
-40 à 32 °F	0.1°F @ < 752°F 1°F @ ≥ 752°F	± (20 % + 6 chiffres)
> 32 à 212 °F		± (1,8 % + 6 chiffres)
> 212 à 1 832 °F		± (2,5 % + 4 chiffres)

Protection contre les surcharges : 600 V

Le thermocouple de type K (nickel-chrome/nichrome) doit être utilisé pour les mesures de température.

ENTRETIEN ET RÉPARATION

Si le multimètre ne fonctionne pas correctement, vérifiez la pile, les cordons de test, etc. et remplacez au besoin.

Vérifiez bien les éléments suivants :

1. Remplacez le fusible ou la pile si le multimètre ne fonctionne pas.
2. Consultez les consignes d'utilisation pour vérifier les erreurs possibles lors de l'utilisation.

Vérification rapide sur le fusible 0,5 A :

Étape 1 : Réglez le sélecteur rotatif sur la fonction Ω .

Étape 2 : Mettez en court-circuit la borne $\nabla/V/\Omega/Hz$ et la borne mA/ μ A.

Lecture de résistance $\leq 1 M\Omega$: le fusible est en bon état

Lecture de résistance « OL » : le fusible est défectueux. Remplacez le fusible conformément aux instructions.

Vérification rapide sur le fusible 10 A :

Étape 1 : Réglez le sélecteur rotatif sur la fonction Ω .

Étape 2 : Mettez en court-circuit la borne $\nabla/V/\Omega/Hz$ et la borne A.

Lecture de résistance $\leq 0,5 \Omega$: le fusible est en bon état.

Lecture de résistance « OL » : le fusible est défectueux. Remplacez le fusible conformément aux instructions.

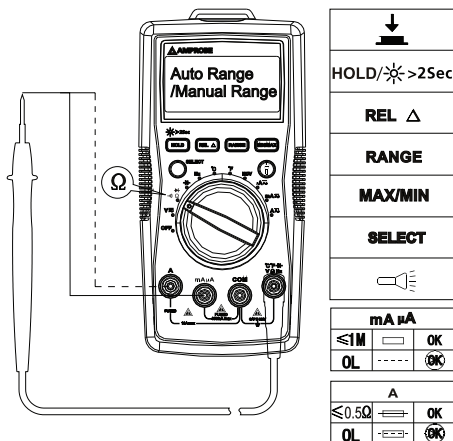

À l'exception du changement des piles, la réparation de l'appareil doit être effectuée en usine dans un centre de service agréé ou par un autre personnel de réparation qualifié.

La face avant et le boîtier peuvent être nettoyés à l'aide d'une solution légère à base d'eau et de détergent. Appliquez cette solution avec modération en utilisant un tissu doux et laissez bien sécher avant l'utilisation. N'utilisez pas de solvants à base d'essence, de chlore ou d'hydrocarbures aromatiques pour le nettoyage.

REPLACEMENT DES FUSIBLES ET DES PILES

AVERTISSEMENT

*Pour éviter les blessures ou l'endommagement du multimètre :
Retirer les cordons de test avant d'ouvrir le boîtier.*

Utiliser uniquement les fusibles d'intensité, de pouvoir de coupure, de tension et de vitesse nominales spécifiées.

Procédez comme suit pour remplacer la pile :

1. Débranchez la sonde de test du circuit de mesure.
2. Mettez le multimètre hors tension.
3. Enlevez les vis du compartiment de la pile et séparez le couvercle.
4. Retirez l'ancienne pile et remplacez-la par une (1) pile de 9 volts (6F22) ou équivalente. Le couvercle de pile fournit un modèle de construction adapté à la polarité correcte. Installez la pile dans son compartiment.
5. Remettez le capot du compartiment à pile en place et revissez-le.

Batterie : 1 pile 9 V (6F22) ou équivalente

Procédez comme suit pour remplacer les fusibles :

1. Débranchez la sonde de test du circuit de mesure.
2. Mettez le multimètre hors tension.
3. Enlevez les vis du compartiment de la pile et ouvrez-le.
4. Retirez le fusible sauté et remplacez-le par le nouveau fusible spécifié.
5. Remettez le capot du compartiment en place et revissez-le.

Calibres de fusibles :

Borne d'entrée mA / μ A : Fusible rapide F1 0,5 A H 1 000 V, (Φ 6.3 x 32) mm

Borne d'entrée 10 A : Fusible rapide F2 11 A H 1 000 V, (Φ 10 x 38) mm

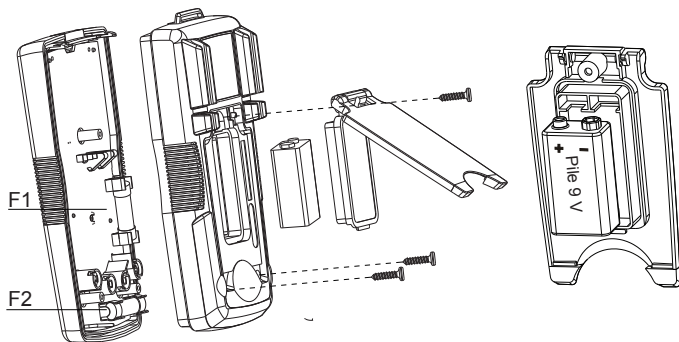



AM-520

HVAC-Multimeter

AM-530

Elektriker-Multimeter mit Echt-Effektivwert

AM-520-EUR

AM-530-EUR

Digitales Multimeter

Bedienungshandbuch

Beschränkte Gewährleistung und Haftungsbeschränkung

Es wird gewährleistet, dass dieses Amprobe-Produkt für die Dauer von einem Jahr ab dem Kaufdatum frei von Material- und Fertigungsdefekten ist, sofern örtliche Gesetze nichts anderes vorsehen. Diese Gewährleistung erstreckt sich nicht auf Sicherungen, Einwegbatterien oder Schäden durch Unfälle, Nachlässigkeit, Missbrauch, Änderungen oder abnormale Betriebsbedingungen bzw. unsachgemäße Handhabung. Die Verkaufsstellen sind nicht dazu berechtigt, diese Gewährleistung im Namen von Amprobe zu erweitern. Um während der Gewährleistungsperiode Serviceleistungen in Anspruch zu nehmen, das Produkt mit Kaufnachweis an ein autorisiertes Amprobe Service-Center oder an einen Amprobe-Fachhändler/-Distributor einsenden. Nähere Einzelheiten siehe Abschnitt „Reparatur“. **DIESE GEWÄHRLEISTUNG STELLT DEN EINZIGEN UND ALLEINIGEN RECHTSANSPRUCH AUF SCHADENERSATZ DAR. ALLE ANDEREN (VERTRAGLICH GEREGLTEN ODER GESETZLICH VORGESCHRIEBENEN) GEWÄHRLEISTUNGEN, EINSCHLIESSLICH DER GESETZLICHEN GEWÄHRLEISTUNG DER MARKTFÄHIGKEIT UND DER EIGNUNG FÜR EINEN BESTIMMTEN ZWECK, WERDEN ABGELEHNT. DER HERSTELLER ÜBERNIMMT KEINE HAFTUNG FÜR SPEZIELLE, INDIREKTE, NEBEN- ODER FOLGESCHÄDEN ODER FÜR VERLUSTE, DIE AUF BELIEBIGER URSACHE ODER RECHTSTHEORIE BERUHEN.** Weil einige Staaten oder Länder den Ausschluss oder die Einschränkung einer implizierten Gewährleistung sowie den Ausschluss von Begleit- oder Folgeschäden nicht zulassen, ist diese Gewährleistungsbeschränkung möglicherweise für Sie nicht gültig.

Reparatur

Zu allen Geräten, die zur Reparatur oder Kalibrierung im Rahmen der Garantie oder außerhalb der Garantie eingeschendet werden, muss folgendes beigelegt werden: Name des Kunden, Firmenname, Adresse, Telefonnummer und Kaufbeleg. Zusätzlich bitte eine kurze Beschreibung des Problems oder der gewünschten Wartung sowie die Messleitungen dem Messgerät beilegen. Die Gebühren für außerhalb des Garantiezeitraums durchgeführte Reparaturen oder für den Ersatz von Instrumenten müssen per Scheck, Zahlungsanweisung oder Kreditkarte (Kreditkartennummer mit Ablaufdatum) beglichen werden oder es muss ein Auftrag auf Rechnung an Amprobe® formuliert werden.

Garantiereparaturen oder -austausch – alle Länder

Bitte die Garantieerklärung lesen und die Batterie prüfen, bevor Reparaturen angefordert werden. Während der Garantieperiode können alle defekten Geräte zum Umtausch gegen dasselbe oder ein ähnliches Produkt an den Amprobe® - Distributor gesendet werden. Ein Verzeichnis der zuständigen Distributoren ist im Abschnitt „Where to Buy“ (Verkaufsstellen) auf der Website www.amprobe.com zu finden. Darüber hinaus können in den USA und in Kanada Geräte an ein Amprobe® Service-Center (siehe Adresse unten) zur Reparatur oder zum Umtausch eingeschendet werden.

Reparaturen und Austausch außerhalb der Garantie – USA und Kanada

Für Reparaturen außerhalb des Garantiezeitraums in den Vereinigten Staaten und in Kanada werden die Geräte an ein Amprobe® Service-Center gesendet. Auskunft über die derzeit geltenden Reparatur- und Austauschgebühren erhalten Sie von Amprobe® oder der Verkaufsstelle.

In den USA

Amprobe
Everett, WA 98203

Tel.: 877-AMPROBE (267-7623)

In Kanada

Amprobe
Mississauga, ON L4Z 1X9

Tel.: 905-890-7600

Reparaturen und Austausch außerhalb der Garantie – Europa

Geräte mit abgelaufener Garantie können durch den zuständigen Amprobe® -Distributor gegen eine Gebühr ersetzt werden. Ein Verzeichnis der zuständigen Distributoren ist im Abschnitt „Where to Buy“ (Verkaufsstellen) auf der Website www.amprobe.com zu finden.

Korrespondenzanschrift für Europa*

Amprobe® Europe

Beha-Amprobe GmbH

In den Engematten 14

79286 Glotttartal, Deutschland

Tel.: +49 (0) 7684 8009 - 0

www.beha-amprobe.com

*(Nur Korrespondenz – keine Reparaturen und kein Umtausch unter dieser Anschrift. Kunden in Europa wenden sich an den zuständigen Distributor.)

AM-520 HVAC-Multimeter

AM-530 Elektriker-Multimeter mit Echt-Effektivwert

AM-520-EUR / AM-530-EUR Digitales Multimeter

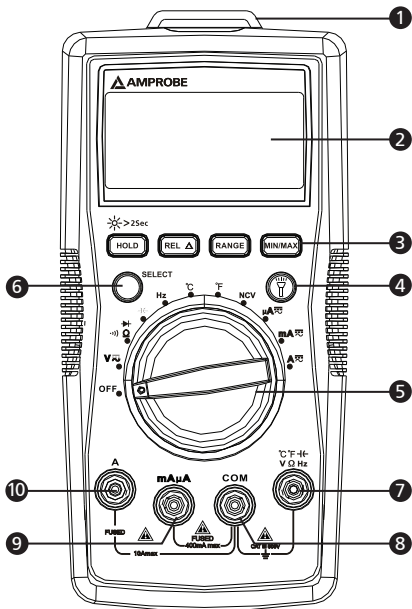

1 Lampe

4 Lampentaste

2 LCD-Anzeige

5 Drehschalter

3 Funktionstasten

6 SELECT-Taste

7 Eingangsanschluss zum Messen von Spannung, Dioden, Kapazität, Widerstand, Kontinuität und Temperatur

8 COM-Anschluss (Rückleitung) für alle Messungen

9 Eingangsanschluss zum Messen von mA/μA Wechselstrom/Gleichstrom

10 Eingangsanschluss zum Messen A Wechselstrom/Gleichstrom bis 10 A

Bildschirmanzeige

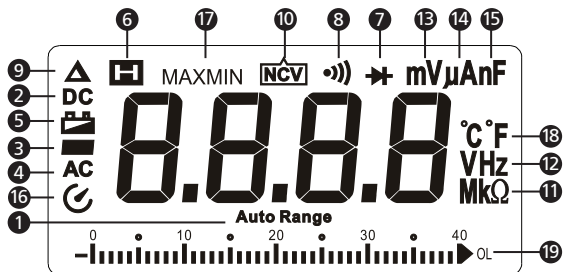













- 1 Das Messgerät wählt den Bereich mit der besten Auflösung aus
- 2 Gleichstrom
- 3 Negativer Messwert
- 4 Wechselstrom
- 5 Anzeige für schwache Batterie
- 6 Datenhaltemodus
- 7 Diodenprüfung
- 8 Durchgangsprüfung
- 9 Relativ-Null-Modus
- 10 Berührungslose Spannung
- 11 Messeinheit für Widerstand
- 12 Messeinheit für Frequenz
- 13 Messeinheit für Spannung
- 14 Messeinheit für Stromstärke
- 15 Messeinheit für Kapazität
- 16 Automatische Ausschaltung (APO)
- 17 Max./Min.-Messwertspeicher
- 18 Messeinheit für Temperatur
- 19 Analogbalkendiagrammanzeige

AM-520 HVAC-Multimeter
AM-530 Elektriker-Multimeter mit Echt-Effektivwert
AM-520-EUR / AM-530-EUR Digitales Multimeter

INHALT

SYMBOLE	2
SICHERHEITSINFORMATIONEN	2
AUSPACKEN UND ÜBERPRÜFEN	3
MERKMALE	4
MESSUNGEN DURCHFÜHREN	5
Messen von Wechselspannung und Gleichspannung	6
Messen von Wechselstrom und Gleichstrom	7
Messen von Widerstand	8
Messen von Kontinuität	9
Messen von Dioden	9
Messen von Kondensatorkapazität	10
Messen von Frequenz	10
Messen von Temperatur °C / °F	11
Berührungslose Spannungsprüfung	12
TECHNISCHE DATEN	13
WARTUNG	17
ERSETZEN DER BATTERIE UND SICHERUNG	18

SYMBOLE

	Vorsicht! Stromschlaggefahr.
	Vorsicht! Siehe Erklärung in diesem Handbuch.
	Wechselstrom (AC - Alternating Current).
	Gleichstrom (DC - Direct Current).
	Das Gerät ist durch Schutzisolierung bzw. verstärkte Isolierung geschützt.
	Erde, Masse.
	Akustischer Alarm.
	Batterie.
	Übereinstimmung mit EU-Vorschriften.
	Übereinstimmung mit den relevanten australischen Normen.
	Canadian Standards Association (NRTL/C).
	Dieses Produkt nicht im unsortierten Kommunalabfall entsorgen. Ein qualifiziertes Recycling-Unternehmen kontaktieren.

SICHERHEITSINFORMATIONEN

Das Messgerät stimmt überein mit:

IEC/EN 61010-1 3. Ausgabe, UL61010-1 2. Ausgabe und CAN/CSA C22.2 Nr. 61010.1-0.92 gemäß Kategorie III 600 Volt, Verschmutzungsgrad 2

IEC/EN 61010-2-030

IEC/EN 61010-2-31 für Messleitungen

EMC IEC/EN 61326-1

Messkategorie III (CAT III) für Messungen, die an der Gebäudeinstallation durchgeführt werden. Zu den Beispielen gehören Reihensteckdosen, Trennschalter, Verkabelung, einschließlich Kabeln, Sammelschienen, Anschlusskästen, Schaltern und Steckdosenverteilern in stationären Installationen, sowie Ausrüstung für industrielle Verwendung und bestimmte andere Ausrüstung wie stationäre Motoren mit permanenter Verbindung zu einer stationären Installation.

Messkategorie II (CAT II) für Messungen, die an Schaltkreisen mit direkter Verbindung zur Niederspannungsanlage durchgeführt werden. Zu den Beispielen gehören Messungen an Haushaltsgeräten, tragbaren Werkzeugen und ähnlicher Ausrüstung.

Warnung: Vor Gebrauch lesen

- *Zur Vermeidung von Stromschlag oder Verletzungen die folgenden Anweisungen einhalten und das Messgerät nur wie in diesem Handbuch angegeben verwenden.*
- *Das Messgerät bzw. die Messleitungen nicht verwenden, wenn es/sie beschädigt erscheinen oder wenn das Messgerät nicht ordnungsgemäß funktioniert. Im Zweifelsfall das Messgerät von einer Servicestelle prüfen lassen.*
- *Immer die richtige Funktion und den richtigen Bereich für Messungen verwenden.*
- *Vor Drehen des Funktionsbereichsauswahlschalters die Prüfsonde vom zu prüfenden Schaltkreis trennen.*
- *Die Funktionsfähigkeit des Messgeräts durch Messen einer bekannten Spannung prüfen.*
- *Zwischen Prüfsonden bzw. einer beliebigen Prüfsonde und Erde nie eine Spannung anlegen, die die am Messgerät angegebene Nennspannung überschreitet.*
- *Bei Spannungen über 30 V Wechselspannung eff., 42 V Wechselspannung Spitze bzw. 60 V Gleichspannung vorsichtig vorgehen. Diese Spannungen stellen eine Stromschlaggefahr dar.*
- *Vor dem Prüfen von Widerstand den Strom des Stromkreises abschalten und alle Hochspannungskondensatoren entladen.*
- *Das Messgerät nicht in Umgebungen mit explosiven Gasen oder Dampf verwenden.*
- *Bei der Verwendung der Messleitungen die Finger hinter dem Fingerschutz halten.*
- *Vor dem Öffnen der Batteriefachabdeckung bzw. des Messgerätgehäuses die Messleitungen vom Messgerät trennen.*

AUSPACKEN UND ÜBERPRÜFEN

Der Verpackungskarton sollte Folgendes enthalten:

- 1 AM-520 bzw. AM-530 bzw. AM-520-EUR bzw. AM-530-EUR Multimeter
- 1 Paar Messleitungen
- 1 Temperatursonde
- 1 Klettband
- 1 9 V (6F22) Batterie (eingesetzt)
- 1 Bedienungshandbuch
- 1 Tragbehälter

Wenn einer dieser Artikel beschädigt ist oder fehlt, die gesamte Lieferung zwecks Ersatz an die Verkaufsstelle zurücksenden.

MERKMALE

Das AM-520 / Das AM-520-EUR ist für HVAC-Anwendungen ausgelegt und enthält wichtige Funktionen wie Temperatur, Mikroampere für Flammensensor-Fehlerbehebung und Kapazität zur Prüfung von Motoranlasserkondensatoren. Das AM-520 / Das AM-520-EUR misst eine umfassende Reihe elektrischer Parameter und verfügt über eine eingebaute Lampe, eine Sondenhalterung und berührungslose VoltTect-Spannungserkennung. Sicherheit gemäß CAT III 600 V.

Das AM-530 / Das AM-530-EUR ist das vielseitige Multimeter für Elektriker. Vor dem Anschluss neuer Geräte, der Durchführung von Reparaturen, der Verlegung neuer Drähte, der Prüfung elektrischer Verbindungen auf Kontinuität, der Identifizierung durchgebrannter Sicherungen, der Fehlerbehebung bei Motoren oder der Überprüfung von Transformatoren auf Vorhandensein von Spannung prüfen und Spannung messen. Das AM-530 / Das AM-530-EUR bietet Echt-Effektivwert-Bestimmung für genaues Messen der Spannung in Systemen, die durch Oberwellen beeinflusst werden. Das Messgerät verfügt über eine eingebaute Lampe zur Erkennung von Drahtfarben bei Dunkelheit, eine Sondenhalterung und berührungslose Spannungserkennung. Sicherheit gemäß CAT III 600 V.

- Messungen: Spannung bis 600 V Wechselspannung und 600 V Gleichspannung, Wechsel-/Gleichstromstärke, Widerstand, Frequenz, Kapazität, Temperatur.
- Frequenz, elektrische Kapazität, Tastgrad für Fehlerbehebungsanwendungen
- Sonderfunktionen:
 - Berührungslose Spannungserkennung
 - Kontinuität, akustisch
 - Diodenprüfung
- Hintergrundbeleuchtete LCD-Anzeige mit Analogbalkendiagramm
- Umstände:
 - Datenhaltemodus
 - MAX/MIN-Speichermodus
 - Relativ-Null-Modus
- Eingebautes Arbeitslicht (Lampe)
- Integriertes Fach zum Verstauen der Messleitungen und der Halterung
- Automatische und manuelle Bereichswahl
- Automatische Ausschaltung (APO)
- Warnung für schwache Batterie
- Klettband zum Aufhängen des Messgeräts
- Sicherheit: CAT III 600 V

MESSUNGEN DURCHFÜHREN



1. Immer die richtige Funktion und den richtigen Bereich für Messungen verwenden.
2. Zur Vermeidung von Stromschlag, Körperverletzung bzw. Beschädigung des Messgeräts beim Messen von Widerstand oder Dioden den Strom des Schaltkreises abschalten und alle Hochspannungskondensatoren entladen.
3. Anschließen der Messleitungen:
 - Die gemeinsame Messleitung (COM) vor der stromführenden Messleitung an den Stromkreis anschließen.
 - Nach der Messung die stromführende Messleitung vor der gemeinsamen Messleitung (COM) vom Stromkreis trennen.
4. Das Symbol OL wird auf der LCD angezeigt, wenn die Messung außerhalb des Messbereichs liegt.

Drehschalterpositionen

Schalterposition	Messfunktion
V	Wechsel- oder Gleichspannungsmessung (SELECT-Taste zum Umschalten auf Wechsel- bzw. Gleichspannung verwenden).
Ω	Widerstandsmessung.
	Spannungsmessung von Dioden-PN-Übergang.
	Kontinuitätsmessung.
	Kapazitätsmessung.
Hz	Frequenzmessung.
°C °F	Temperaturmessung.
NCV	Berührungslose Spannung.
μA mA A	Wechsel- oder Gleichstrommessung (SELECT-Taste zum Umschalten auf Wechsel- bzw. Gleichstrom verwenden).

Funktionstasten

Taste	Messfunktion
SELECT	Wechselspannung bzw. Gleichspannung umschalten. Die gelbe SELECT-Taste drücken, um die am Drehschalter angegebene alternative Messfunktion auszuwählen.

HOLD / ☀️ >2Sec	Anzeige hält derzeitigen Messwert fest / 2 Sek. gedrückt halten, um LCD-Hintergrundbeleuchtung einzuschalten.
REL Δ	Relativ-Null-Modus.
RANGE	Manuelle oder automatische Bereichswechsel. Die Standardeinstellung ist automatische Bereichswahl; drücken, um auf manuelle Bereichswahl umzuschalten (wählbare Auflösungen). 2 Sekunden gedrückt halten, um die automatische Bereichswahl wieder zu aktivieren.
MAX/MIN	Max./Min.-Messwertspeicher.
🔊	Lampe.

↓
 🔽 drücken, um die Funktion für eine relevante Drehschalterfunktion zu aktivieren.

Automatische Ausschaltung (APO)

Automatische Ausschaltung: ca. 15 Minuten.

Wenn die automatische Ausschaltung des Messgeräts aktiviert ist, eine beliebige Taste drücken, um zu Normalbetrieb zurückzukehren.

Messen von Wechselspannung und Gleichspannung

Die SELECT-Taste drücken, um die Wechsel- oder Gleichspannungsmessfunktion auszuwählen.

⚠️ ⚠️ Zur Vermeidung von Körperverletzung bzw. Beschädigung des Messgeräts niemals eine Spannung über 600 V Wechselspannung bzw. 600 V Gleichspannung anlegen.

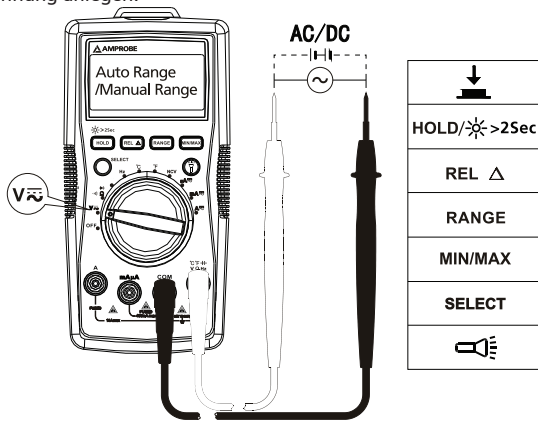

Messen von Wechselstrom und Gleichstrom

Die SELECT-Taste drücken, um eine Wechsel- oder Gleichstrom-Messfunktion auszuwählen.

 Zur Vermeidung von Körperverletzung bzw. Beschädigung des Messgeräts:

1. Keine Strommessungen in Schaltkreisen durchführen, wenn das Leerlaufpotential gegenüber Erde 600 V Wechselspannung bzw. 600 V Gleichspannung übersteigt.
2. Immer in die richtige Funktion und den richtigen Bereich für Messungen schalten.
3. Die Prüfsonde nicht mit einem Schaltkreis parallel schalten, wenn die Messleitungen an die Stromanschlüsse angeschlossen sind.
4. Vor dem Einschalten des zu prüfenden Schaltkreises die Messleitungen an die richtigen A/mA μ A-Stromanschlüsse anschließen.
5. Strommessungen im Bereich von 8-10A dürfen nicht länger als max. 20 Minuten durchgeführt werden. Warten Sie 10 Minuten bevor Sie weitere Messungen durchführen.
6. Nach dem Messen zuerst den Strom des Schaltkreises ausschalten und dann die Messleitungen vom Schaltkreis entfernen.

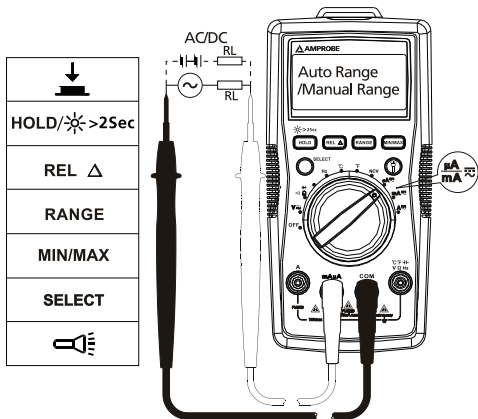

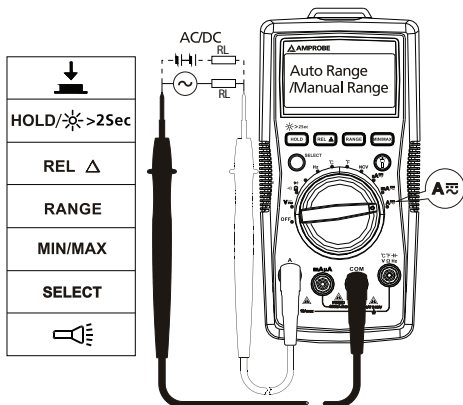

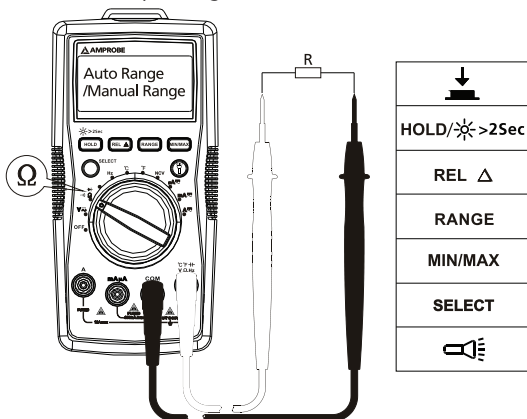

Messen von Widerstand

⚠ ⚠ Vor dem Prüfen von Widerstand den Strom des Schaltkreises abschalten und alle Hochspannungskondensatoren entladen.





Hinweis: Beim Messen eines höheren Widerstands (> 1 MΩ) kann es ein paar Sekunden dauern, bis die Funktion einen stabilen Messwert erzeugt.
Anzeige für Bereichsüberschreitung oder offenen Schaltkreis: OL

Messen von Kontinuität

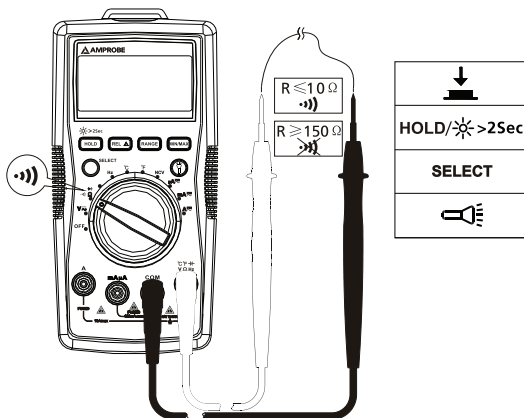
  Vor dem Prüfen von Kontinuität den Strom des Schaltkreises abschalten und alle Hochspannungskondensatoren entladen.



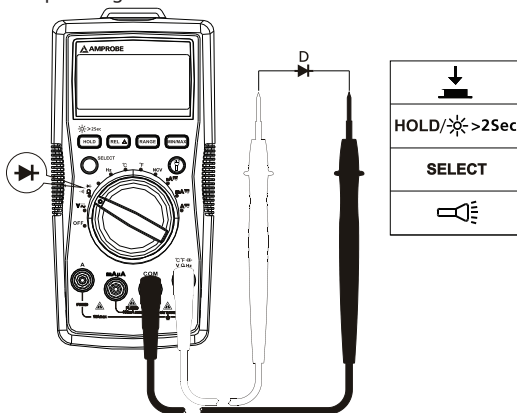

Messen von Dioden

  Vor dem Prüfen einer Diode den Strom des Stromkreises abschalten und alle Hochspannungskondensatoren entladen.



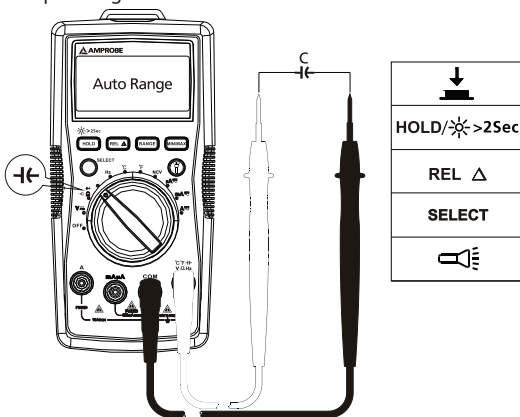

Messen von Kondensatorkapazität

  Vor dem Prüfen von Kapazität den Strom des Stromkreises abschalten und alle Hochspannungskondensatoren entladen.



Messen von Frequenz

  Zur Vermeidung von Körperverletzung bzw. Beschädigung des Messgeräts, niemals eine Spannung über 600 V anlegen.

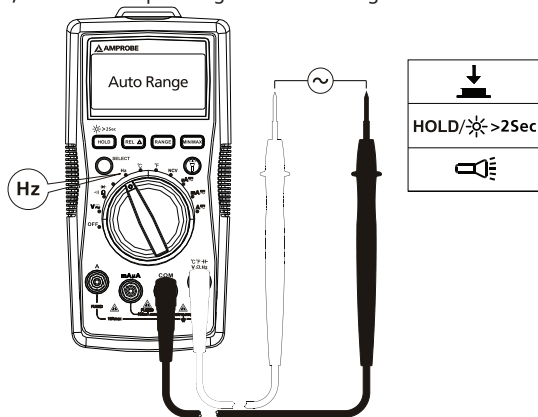

Messen von Temperatur °C / °F



1. Zur Vermeidung von Körperverletzung oder Beschädigung des Messgeräts die Temperatursonde nicht an stromführende leitende Teile anlegen.
2. Temperatursensor Thermoelement Typ K (Nickel-Chrom/Nichrosi) eignet sich für die Temperaturmessung unterhalb von 230 °C.

Messschritte:

Schritt 1: Den Drehschalter in die Position °C oder °F drehen. Die Anzeige zeigt OL an.

Schritt 2: Die Temperatursonde (Typ K) an das Messgerät anschließen und an die zu messende Oberfläche anlegen.

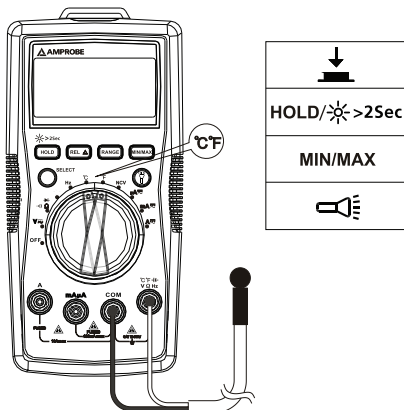

Berührungslose Spannungsprüfung

1. Zur Vermeidung von Körperverletzung oder Beschädigung des Messgeräts, keine unisolierten Hochspannungsdrähte prüfen.
2. Der Piepser ertönt und der Bildschirm zeigt OL an, wenn Wechselspannung zwischen 90 V und 600 V erkannt wird.
3. Keine gefährlichen stromführenden Drähte über 600 V Wechselspannung prüfen.
4. Vor und nach gefährlichen Spannungsmessungen das Messgerät durch Annähern der Spitze des Geräts an eine bekannte Quelle, z. B. Netzspannung oder Steckdose, testen, um korrektes Funktionieren des Messgeräts zu bestimmen. Siehe Abbildung unten.

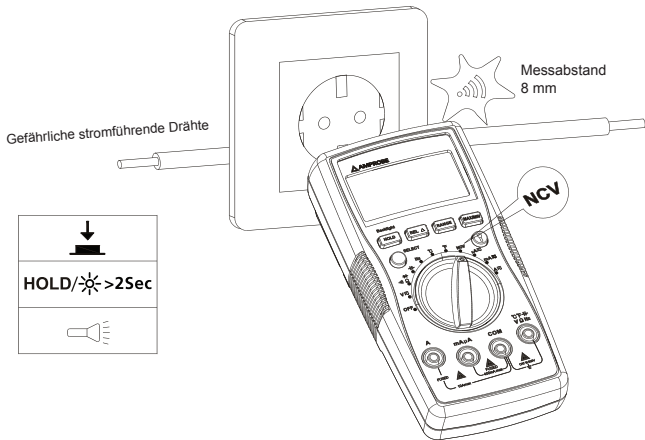

Der Piepser ertönt, wenn die erkannte Spannung ≥ 90 V ist; der Piepser ist eingeschaltet. Der Abstand zwischen dem Draht und dem Messgerät sollte ≤ 8 mm sein.



Im NCV-Modus zeigt die LCD OL an. Es sind keine Messleitungsanschlüsse für NCV-Messung erforderlich.

TECHNISCHE DATEN

Umgebungstemperatur: 23 °C ± 5 °C; relative Temperatur: ≤ 75 %

Genauigkeit: ± (% Messwert + Stellen)

Maximalspannung zwischen Eingangsanschluss und Erde: 600 V eff.

Wechselspannung oder 600 V Gleichspannung

⚠ Sicherung für mA µA-Eingang: F1-Sicherung, 0,5 A H 1000 V, flinke Sicherung, (6.3 x 32) mm

⚠ Sicherung für 10 A-Eingang: F2-Sicherung, 11 A H 1000 V, flinke Sicherung, (10 x 38) mm

Maximalanzeige: Digital 3999 Zählwerte, aktualisiert 3/Sek. Frequenz: 9999 Zählwerte.

Analogzeiger-Anzeige: 41 Segmente, aktualisiert 30 mal pro Sek.

Anzeige für Bereichsüberschreitung: OL

Bereich: Automatisch und manuell

Höhenlage: Betrieb 2000 m

Betriebstemperatur: 0 °C ~ +40 °C

Relative Luftfeuchtigkeit: 0 °C ~ +30 °C, ≤ 75 %; +30 °C ~ +40 °C, ≤ 50 %

Lagertemperatur: -10 °C ~ +50 °C

Elektromagnetische Verträglichkeit: In einem HF-Feld von 1 V/m = spezifizierte Genauigkeit 5 %

Batterie: 9 V, 6F22, NEDA1604 oder gleichwertig

Anzeige für schwache Batterie: 

Abmessungen (L x B x H): 182 mm x 90 mm x 45 mm

Gewicht: Ca. 354 g mit eingesetzten Batterien

1. Gleichspannungsmessung

Bereich	Auflösung	Genauigkeit
400,0 mV	0,1 mV	± (0,8 % + 3 LSD)
4,000 V	1 mV	± (0,8 % + 1 LSD)
40,00 V	10 mV	
400,0 V	100 mV	
600 V	1 V	± (1,0 % + 3 LSD)

Eingangsimpedanz: Ca. 10 M;

(Eingangsimpedanz beträgt ≤ 3 GΩ, ausgenommen 400-mV-Gleichspannungsbereich)

Überlastschutz: ±600 V

2. Wechselspannungsmessung

Bereich	Auflösung	Genauigkeit
400,0 mV	0,1 mV	$\pm (1,2 \% + 3 \text{ LSD})$
4,000 V	1 mV	$\pm (1,0 \% + 3 \text{ LSD})$
40,00 V	10 mV	
400,0 V	100 mV	
600 V	1 V	$\pm (1,2 \% + 3 \text{ LSD})$

Hinweis: Manuelle Bereichswahl nur für 400,0-mV-Bereich.

Eingangsimpedanz: Ca. 10 M Ω

Frequenzgang: 45 Hz ~ 400 Hz

AM-520 / AM-520-EUR: Mittelwertbestimmende Effektivwertanzeige.

AM-530 / AM-530-EUR: Echt-Effektivwert.

Überlastschutz: 600 V eff.

3. Widerstandsmessung

Bereich	Auflösung	Genauigkeit
400,0 Ω	0,1 Ω	$\pm (1,2 \% + 2 \text{ LSD})$
4,000 k Ω	1 Ω	$\pm (1,0 \% + 2 \text{ LSD})$
40,00 k Ω	10 Ω	
400,0 k Ω	100 Ω	
4,000 M Ω	1 k Ω	$\pm (1,2 \% + 2 \text{ LSD})$
40,00 M Ω	10 k Ω	$\pm (1,5 \% + 5 \text{ LSD})$

400- Ω -Bereich: Gemessener Wert = gemessener Anzeigewert – kurzschließender Wert von Sonde

Leerlaufspannung: Ca. 0,5 V

Überlastschutz: 600 V eff.

4. $\bullet\bullet$) : Schaltkreis EIN/AUS \rightarrow : Diodenmessung

Bereich	Auflösung	Genauigkeit
$\bullet\bullet$)	0,1 Ω	Leerlaufspannung beträgt ca. 0,5 V. Widerstand > 150 Ω , Piepser ertönt nicht. Widerstand \leq 10 Ω , Piepser ertönt.

→	1 mV	Der Anzeigebereich beträgt 0 V bis 2,0 V. Die Normalspannung beträgt ca. 0,5 bis 0,8 V für Silizium-PN-Übergang.
----------	------	--

Überlastschutz: 600 V

5. Kapazitätsmessung

Bereich	Auflösung	Genauigkeit
40,00 nF	10 pF	± (3 % + 10 LSD) unter REL-Status
400,0 nF	100 pF	± (3 % + 5 LSD) unter REL-Status
4,000 µF	1 nF	
40,00 µF	10 nF	± (3 % + 5 LSD)
400,0 µF	100 nF	± (4 % + 5 LSD)
4000 µF	1 µF	Nur zur Referenz

Überlastschutz: 600 V

6. Frequenzmessung

Bereich	Auflösung	Genauigkeit
10 Hz~10 MHz	0,01 Hz~0,01 MHz	± (0,1 % + 4 LSD)

Überlastschutz: 600 V eff.

7. Gleichstrommessung

Bereich		Auflösung	Genauigkeit
µA	400,0 µA	0,1 µA	± (1,0 % + 2 LSD)
	4000 µA	1 µA	
mA	40,00 mA	10 µA	
	400,0 mA	0,1 mA	
A	4,000 A	1 mA	± (1,2 % + 3 LSD)
	10,00 A	10 mA	

Überlastschutz:

mA /µA-Bereich: F1 Sicherung, 0,5 A H 1000 V flinke Sicherung, (Φ6.3×32) mm

10 A-Bereich: F2 Sicherung, 11 A H 1000 V flinke Sicherung, (Φ10×38) mm

8. Wechselstrommessung

Bereich		Auflösung	Genauigkeit
μA	400,0 μA	0,1 μA	±(1,2 % + 3 LSD)
	4000 μA	1 μA	
mA	40,00 mA	10 μA	
	400,0 mA	0,1 mA	
A	4,000 A	1 mA	±(1,5 % + 3 LSD)
	10,00 A	10 mA	

Frequenzgang: 45 Hz ~ 400 Hz

AM-520 / AM-520-EUR: Mittelwertbestimmende Effektivwertanzeige.

AM-530 / AM-530-EUR: Echt-Effektivwert.

Überlastschutz:

mA / μA-Bereich: F1 Sicherung, 0,5 A H 1000 V flinke Sicherung, (Φ6.3×32) mm

10 A-Bereich: F2 Sicherung, 11 A H 1000 V flinke Sicherung, (Φ10×38) mm

9. Temperaturmessung

Bereich	Auflösung	Genauigkeit
-40 - 0 °C	0.1 °C @ < 400°C 1 °C @ ≥ 400°C	± (10 % + 4 LSD)
> 0 - 100 °C		± (1,2 % + 3 LSD)
> 100 - 1000 °C		± (2,5 % + 2 LSD)
-40 - 32 °F	0.1 °F @ < 752°F 1 °F @ ≥ 752°F	± (20 % + 6 LSD)
> 32 - 212 °F		± (1,8 % + 6 LSD)
> 212 - 1832 °F		± (2,5 % + 4 LSD)

Überlastschutz: 600 V

Thermoelement Typ K (Nickel-Chrom/nichrosi) muss für Temperaturmessung verwendet werden.

WARTUNG UND REPARATUR

Falls das Messgerät nicht betrieben werden kann, Batterien, Messleitungen usw. prüfen und ggf. ersetzen.

Folgendes nachprüfen:

1. Die Sicherung bzw. die Batterien austauschen, falls das Messgerät nicht funktioniert.
2. Die Bedienungsanleitungen studieren, um mögliche Fehler bei der Bedienung zu erkennen.

Schnellprüfung einer 0,5-A-Sicherung:

Schritt 1: Den Drehschalter in die Ω -Funktion drehen.

Schritt 2: Den V/ Ω /Hz-Anschluss und den mA/ μ A-Anschluss kurzschließen.

Widerstandsmesswert $\leq 1 \text{ M}\Omega$: die Sicherung ist in Ordnung.

Widerstandsmesswert = OL: die Sicherung ist offen. Die Sicherung gemäß den Anweisungen ersetzen.

Schnellprüfung einer 10-A-Sicherung:

Schritt 1: Den Drehschalter in die Ω -Funktion drehen.

Schritt 2: Den V/ Ω /Hz-Anschluss und den A-Anschluss kurzschließen.

Widerstandsmesswert $\leq 0,5 \Omega$: die Sicherung ist in Ordnung.

Widerstandsmesswert = OL: die Sicherung ist offen. Die Sicherung gemäß den Anweisungen ersetzen.

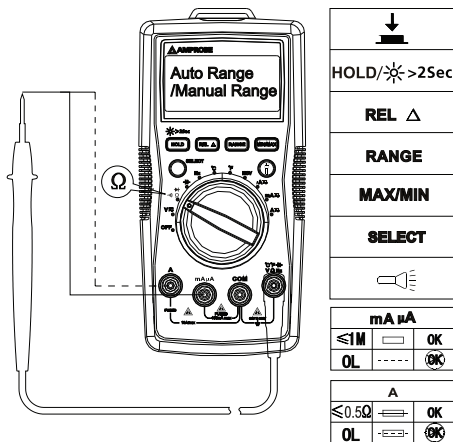

Außer dem Ersetzen der Batterie sollten Reparaturen am Messgerät ausschließlich durch werkseitig autorisiertes Servicepersonal oder anderes Fachpersonal durchgeführt werden.

Die Vorderseite und das Gehäuse können mit einer milden Lösung von Reinigungsmittel und Wasser gereinigt werden. Die Lösung spärlich mit einem weichen Tuch auftragen und das Gerät vor Gebrauch vollständig trocknen lassen. Keine aromatischen Kohlenwasserstoffe, kein Benzin bzw. keine Chlorlösungsmittel zur Reinigung verwenden.

ERSETZEN DER BATTERIE UND SICHERUNG



Zur Vermeidung von Stromschlag, Körperverletzung bzw. Beschädigung des Messgeräts:

Vor Öffnen des Gehäuses die Messleitungen trennen.

NUR Sicherungen verwenden, die den angegebenen Stromstärke-, Unterbrechungs-, Spannungs- und Geschwindigkeitsnennwerten entsprechen.

BATTERIE gemäß den folgenden Schritten auswechseln:

1. Die Messleitung vom Messschaltkreis trennen.
2. Das Messgerät in die Position OFF (Aus) drehen.
3. Die Schrauben von der Batterieabdeckung entfernen und die Batterieabdeckung abnehmen.
4. Die Batterie entfernen und durch eine 9-V-Batterie (6F22) oder eine gleichwertige Batterie ersetzen. Die Batterieabdeckung gibt die korrekte Polarität an. Die Batterie in die Batterieabdeckung einsetzen.
5. Die Batterieabdeckung wieder anbringen und die Schraube anziehen.

Batterie: 9-V-Batterie (6F22) oder gleichwertig

SICHERUNG gemäß den folgenden Schritten auswechseln:

1. Die Messleitung vom Messschaltkreis trennen.
2. Das Messgerät in die Position OFF (Aus) drehen.
3. Die Schrauben vom Gehäuse entfernen und das Gehäuse öffnen.
4. Die durchgebrannte Sicherung entfernen und durch eine neue ersetzen.
5. Das Gehäuse wieder schließen und die Schraube anziehen.

Sicherungsennennwerte:

mA / μ A-Eingangsanschluss: F1-Sicherung, 0,5 A H 1000 V, flinke Sicherung, (Φ 6.3x32) mm

10-A-Eingangsanschluss: F2-Sicherung, 11 A H 1000 V, flinke Sicherung, (Φ 10x38) mm

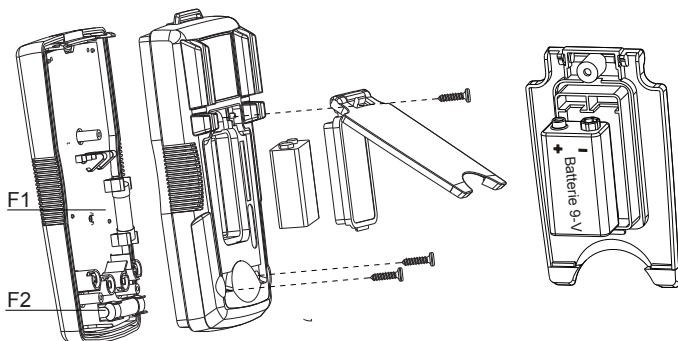



AM-520

HVAC Multimetro

AM-530

Multimetro a vero valore efficace per elettricisti

AM-520-EUR

AM-530-EUR

Multimetro digitale

Manuale d'uso

11/2012, Rev.2

©2012 Amprobe Test Tools.

Tutti i diritti riservati. Stampato in Cina.

Garanzia limitata e limitazione di responsabilità

Questo prodotto Amprobe sarà esente da difetti di materiale e fabbricazione per un anno a decorrere dalla data di acquisto se non specificato diversamente dalle leggi locali. Sono esclusi da questa garanzia i fusibili, le pile monouso e i danni causati da incidenti, negligenza, uso improprio, alterazione, contaminazione o condizioni anomale di funzionamento o manipolazione. I rivenditori non sono autorizzati a offrire nessun'altra garanzia a nome della Amprobe. Per richiedere un intervento durante il periodo di garanzia, restituire il prodotto, allegando la ricevuta di acquisto, a un centro di assistenza autorizzato Amprobe oppure a un rivenditore o distributore Amprobe locale. Per ulteriori informazioni vedere la sezione Riparazioni. QUESTA GARANZIA È IL SOLO RICORSO A DISPOSIZIONE DELL'ACQUIRENTE E SOSTITUISCE QUALSIASI ALTRA GARANZIA, ESPRESSA, IMPLICITA O PREVISTA DALLA LEGGE, COMPRESA, MA NON A TITOLO ESCLUSIVO, QUALSIASI GARANZIA IMPLICITA DI COMMERCIALIZZABILITÀ O DI IDONEITÀ PER SCOPI PARTICOLARI. IL PRODUTTORE NON SARÀ RESPONSABILE DI DANNI O PERDITE SPECIALI, INDIRETTI O ACCIDENTALI, DERIVANTI DA QUALSIASI CAUSA O TEORIA. Poiché alcuni stati o Paesi non permettono l'esclusione o la limitazione di una garanzia implicita o di danni accidentali o indiretti, questa limitazione di responsabilità potrebbe non riguardare l'acquirente.

Riparazioni

A tutti gli strumenti di misura restituiti per interventi in garanzia non coperti dalla garanzia oppure per la taratura, devono essere allegate le seguenti informazioni: il proprio nome e quello dell'azienda, indirizzo, numero telefonico e ricevuta di acquisto. Allegare anche una breve descrizione del problema o dell'intervento richiesto e i cavi di misura. Gli importi dovuti per sostituzioni o riparazioni non coperte dalla garanzia vanno versati tramite assegno, vaglia bancario, carta di credito con data di scadenza, oppure ordine di acquisto all'ordine di Amprobe®.

Sostituzioni e riparazioni in garanzia – Tutti i Paesi

Leggere la garanzia e controllare la batteria prima di richiedere una riparazione. Durante il periodo di garanzia, si può restituire uno strumento difettoso al rivenditore Amprobe® per ricevere un prodotto identico o analogo. Nella sezione "Where to Buy" del sito www.metermantesttools.com c'è un elenco dei distributori più vicini. Negli Stati Uniti e nel Canada gli strumenti da sostituire o riparare in garanzia possono essere inviati anche a un centro di assistenza Amprobe® (l'indirizzo è più avanti).

Sostituzioni e riparazioni non coperte dalla garanzia – Stati Uniti e Canada

Se la riparazione non è coperta dalla garanzia negli Stati Uniti e nel Canada, lo strumento va inviato a un centro di assistenza Amprobe®. Rivolgersi alla Amprobe® o al rivenditore per informazioni sui costi delle riparazioni e sostituzioni.

Stati Uniti	Canada
Amprobe	Amprobe
Everett, WA 98203	Mississauga, ON L4Z 1X9
Tel: 877-AMPROBE (267-7623)	Tel: 905-890-7600

Sostituzioni e riparazioni non coperte dalla garanzia – Europa

Gli strumenti acquistati in Europa e non coperti dalla garanzia possono essere sostituiti dal rivenditore Amprobe® per un importo nominale. Nella sezione "Where to Buy" del sito www.metermantesttools.com c'è un elenco dei distributori più vicini.

Recapito postale europeo*

Amprobe® Europe
Beha-Amprobe GmbH
In den Engematten 14
79286 Glotttartal, Germania
Tel.: +49 (0) 7684 8009 - 0
www.beha-amprobe.com

*(Solo per corrispondenza – non rivolgersi a questo indirizzo per riparazioni o sostituzioni. Si pregano i clienti europei di rivolgersi al proprio rivenditore.)

AM-520 HVAC Multimetro

AM-530 Multimetro a vero valore efficace per elettricisti

AM-520-EUR / AM-530-EUR Multimetro digitale

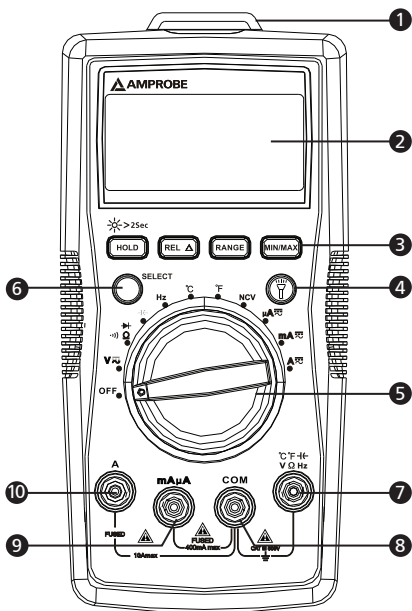

- ① Torcia
- ② Display a cristalli liquidi
- ③ Pulsanti funzione
- ④ Pulsante accensione torcia
- ⑤ Selettore rotativo
- ⑥ Pulsante SELECT
- ⑦ Terminale d'ingresso per misure di tensione, su diodi, di capacità, resistenza, continuità e temperatura
- ⑧ Terminale COM (ritorno) per tutte le misure
- ⑨ Terminale d'ingresso per misure di corrente AC/DC in mA/uA
- ⑩ Terminale d'ingresso per misure di corrente AC/DC fino a 10 A

Elementi delle schermate

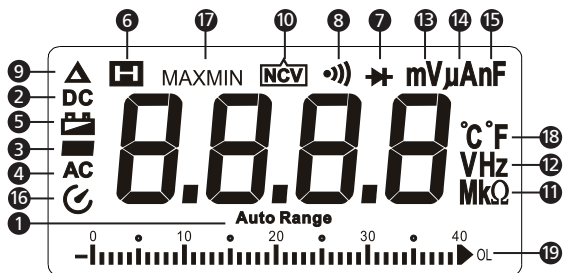











- 1 Il multimetro seleziona la portata a cui corrisponde la risoluzione ottimale
- 2 Corrente continua
- 3 Lettura negativa
- 4 Corrente alternata
- 5 Indicatore di bassa carica della pila
- 6 Tenuta dei dati
- 7 Misure su diodi
- 8 Misure di continuità
- 9 Modalità di zero relativo
- 10 Tensione senza contatto
- 11 Unità di misura per misure di resistenza
- 12 Unità di misura per misure di frequenza
- 13 Unità di misura per misure di tensione
- 14 Unità di misura per misure di corrente
- 15 Unità di misura per misure di capacità
- 16 Spegnimento automatico
- 17 Memoria di lettura del valore massimo / minimo
- 18 Unità di misura della temperatura
- 19 Diagramma a barre analogico

AM-520 HVAC Multimetro
AM-530 Multimetro a vero valore efficace per elettricisti
AM-520-EUR / AM-530-EUR Multimetro digitale

INDICE

SIMBOLI	2
INFORMAZIONI SULLA SICUREZZA	2
DISIMBALLAGGIO E ISPEZIONE	3
CARATTERISTICHE	4
ESECUZIONE DELLE MISURE	5
Misure di tensione in corrente alternata e continua	6
Misure di corrente alternata e continua	7
Misure di resistenza	8
Misure di continuità.....	9
Misure su diodi.....	9
Misure di capacità	10
Misure di frequenza.....	10
Misure di temperatura °C / °F.....	11
Rilevazione di tensioni senza contatto.....	12
DATI TECNICI.....	13
MANUTENZIONE	17
SOSTITUZIONE DELLA PILA E DEI FUSIBILI.....	18

SIMBOLI

	Attenzione. Rischio di folgorazione
	Attenzione. Vedere la spiegazione nel manuale
	Corrente alternata (AC)
	Corrente continua (DC)
	L'apparecchio è protetto da isolamento doppio o rinforzato
	Terra (massa)
	Segnalazione acustica
	Batteria
	Conforme alle direttive della Comunità Europea
	Conforme alle norme australiane di pertinenza
	Canadian Standards Association (NRTL/C)
	Non smaltire questo prodotto assieme ad altri rifiuti solidi non differenziati. Rivolgersi a una ditta di riciclaggio qualificata.

INFORMAZIONI SULLA SICUREZZA

Il multimetro è conforme alle seguenti norme:

IEC/EN 61010-1 3rd Edition, UL61010-1 2nd Ed. e CAN/CSA C22.2
N. 61010.1-0.92, Categoria III 600 volt, livello di inquinamento 2

IEC/EN 61010-2-030

IEC/EN 61010-2-31 per i cavi di misura

EMC IEC/EN 61326-1

La **Categoria III (CAT III)** si riferisce a misure eseguite su impianti di edifici. Esempi di tali dispositivi: schede di distribuzione, interruttori automatici, cavi, barre di distribuzione, cassette di giunzione, commutatori, prese di corrente in impianti fissi, apparecchi per usi industriali e alcuni altri apparecchi, ad esempio motori stazionari con connessione permanente all'impianto fisso.

La **Categoria II (CAT II)** si riferisce a misure eseguite su circuiti collegati direttamente all'impianto a bassa tensione. Esempi di tali apparecchi: elettrodomestici, strumenti portatili e apparecchi analoghi.

Avvertenza. Leggere prima dell'uso.

- *Per prevenire il rischio di folgorazione o lesioni personali, seguire queste istruzioni e usare il multimetro solo come specificato nel presente manuale.*
- *Non usare il multimetro o i cavi di misura se sembrano danneggiati o se il multimetro non funziona correttamente. In caso di dubbi, fare controllare il multimetro dal servizio di assistenza.*
- *Usare sempre la funzione e la portata appropriate alla misura da eseguire.*
- *Prima di girare il selettore di funzione/portata, scollegare i cavi di misura dal circuito in prova.*
- *Verificare il funzionamento del multimetro misurando una tensione nota.*
- *Non applicare una tensione maggiore di quella nominale, riportata sul multimetro, tra i terminali dello strumento o tra un qualsiasi terminale e la terra.*
- *Usare il multimetro con cautela per tensioni maggiori di 30 V AC (valore efficace), 42 V AC di picco o 60 V DC. Questi livelli di tensione comportano il rischio di folgorazione.*
- *Prima di eseguire una misura di resistenza, scollegare l'alimentazione dal circuito e scaricare tutti i condensatori ad alta tensione.*
- *Non utilizzare il multimetro in presenza di vapore o gas esplosivi.*
- *Quando si usano i cavi di misura, tenere le dita dietro le apposite protezioni.*
- *Rimuovere i cavi di misura dal multimetro prima di aprire l'involucro del multimetro o il coperchio dello scomparto delle pile.*

DISIMBALLAGGIO E ISPEZIONE

La confezione deve contenere:

- 1 AM-520 o AM-530 o AM-520-EUR o AM-530-EUR
- 1 Coppia di cavi di misura
- 1 Sonda di temperatura
- 1 Striscia in Velcro
- 1 Pila da 9 V (6F22) (installata)
- 1 Manuale dell'utente
- 1 Custodia da trasporto

Se uno di questi articoli è danneggiato o manca, restituire l'intera confezione al punto di acquisto perché venga sostituita.

CARATTERISTICHE

Il modello AM-520 / AM-520-EUR è concepito per l'uso su impianti di riscaldamento, ventilazione e condizionamento dell'aria (HVAC) e a tal scopo presenta funzioni essenziali come misure di temperatura, di corrente in microampere per la soluzione di problemi del sensore di fiamma e di capacità per la verifica dei condensatori di avvio di motori. È in grado di misurare una gamma completa di parametri elettrici ed è dotato di una torcia elettrica incorporata, un supporto a scomparsa della sonda e un circuito di rilevazione di tensioni senza contatto VoltTect. Ha conseguito le classificazioni di sicurezza CAT III 600 V.

Il modello AM-530 / AM-530-EUR è un multimetro completo ideale per elettricisti, permettendo di verificare la presenza di tensioni e misurarle allo scopo di collegare apparecchiature o eseguire riparazioni, posa di cavi, verifiche della continuità di connessioni, identificazione di fusibili bruciati, soluzione dei problemi di motori o verifiche di trasformatori. È a vero valore efficace e quindi misura con precisione la tensione di impianti in cui sono presenti armoniche, ed è dotato di una torcia elettrica incorporata per la rilevazione dei colori dei cavi quando l'illuminazione è scarsa, un supporto a scomparsa della sonda e un circuito di rilevazione di tensioni senza contatto. Ha conseguito le classificazioni di sicurezza CAT III 600 V.

- Misure di tensione fino a 600 V AC e 600 V DC, corrente alternata e continua, resistenza, frequenza, capacità e temperatura.
- Misure di frequenza, capacità e duty cycle per operazioni di ricerca guasti
- Funzioni speciali:
 - Rivelazione di tensioni senza contatto
 - Misure di continuità con segnale acustico
 - Misure su diodi
- Display a cristalli liquidi retroilluminato e con diagramma a barre analogico
- Eventi:
 - Tenuta dei dati
 - Memoria MAX / MIN
 - Modalità di zero relativo
- Luce di lavoro (torcia) incorporata
- Scoperto per riporre i cavi di misura e supporto a scomparsa
- Selezione automatica e manuale della portata
- Spegnimento automatico
- Avviso di bassa carica della pila
- Striscia in Velcro per appendere il multimetro
- Sicurezza: CAT III 600 V

ESECUZIONE DELLE MISURE



1. Usare la funzione e la portata appropriate alla misura da eseguire.
2. Per prevenire il rischio di folgorazione, lesioni personali o danni al multimetro, prima di eseguire una misura di resistenza o su un diodo, scollegare l'alimentazione dal circuito e scaricare tutti i condensatori ad alta tensione.
3. Collegare i cavi di misura:
 - Collegare il cavo di misura comune (COM) al circuito prima di collegare il cavo sotto tensione
 - Dopo la misura, rimuovere dal circuito il cavo sotto tensione prima di rimuovere il cavo comune (COM)
4. Sul display compare il simbolo "OL" quando il valore da misurare è fuori portata.

Posizioni del selettore rotativo

Posizione del selettore	Funzione di misura
$V \overline{\sim}$	Misure di tensione AC o DC (usare il pulsante SELECT per selezionare alternativamente AC o DC).
Ω	Misure di resistenza
$\rightarrow \vdash$	Misure di tensione sulla giunzione di diodi PN
$\bullet \overline{\sim})$	Misure di continuità
$\dashv \vdash$	Misure di capacità
Hz	Misure di frequenza
°C oppure °F	Misure di temperatura
NCV	Tensione senza contatto
$\mu A \overline{\sim}$ mA $\overline{\sim}$ A $\overline{\sim}$	Misure di corrente AC o DC (usare il pulsante SELECT per selezionare alternativamente AC o DC).

Pulsanti funzione

Pulsante	Funzione di misura
SELECT	Per selezionare AC o DC. Premere il pulsante giallo SELECT per selezionare le funzioni di misura alternative sul selettore rotativo.

HOLD / ☀️ >2Sec	Ferma la lettura sul display / tenerlo premuto per due secondi per attivare la retroilluminazione.
REL Δ	Modalità di zero relativo
RANGE	Selezione manuale o automatica della portata. L'impostazione predefinita è la selezione automatica, premere il pulsante per passare alla modalità di selezione manuale (risoluzioni selezionabili). Tenere premuto il pulsante per due secondi per ritornare alla modalità di selezione automatica della portata.
MAX/MIN	Memoria di lettura del valore massimo / minimo.
🔊	Torcia

↓
Premere  per abilitare la funzione quando il selettore è nella posizione corrispondente.



Spegnimento automatico

Il multimetro si spegne automaticamente dopo circa 15 minuti.

Quando il multimetro è nella modalità di spegnimento automatico, premere un pulsante qualsiasi per riprendere il normale funzionamento.

Misure di tensione in corrente alternata e continua

Premere il pulsante SELECT per selezionare la funzione misure di tensione AC/DC.

  Per prevenire infortuni e/o danni al multimetro, non applicare tensioni maggiori di 600 V AC o 600 V DC.

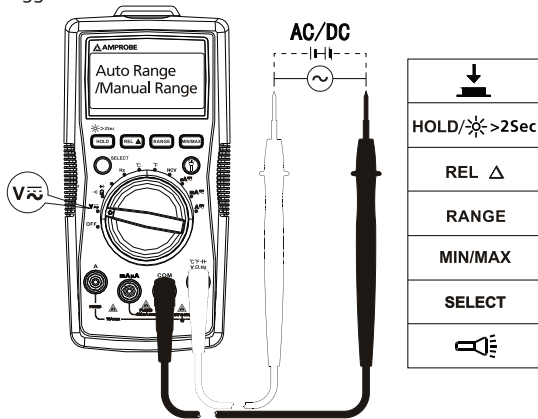

Misure di corrente alternata e continua

Premere il pulsante SELECT per selezionare la funzione misure di tensione AC o DC.

  Per prevenire infortuni e/o danni al multimetro:

1. Non tentare di eseguire una misura di corrente in un circuito quando la differenza di potenziale a circuito aperto rispetto alla massa di terra supera 600 V AC o 600 V DC.
2. Selezionare la funzione e la portata appropriate alla misura da eseguire.
3. Non collegare i cavi di misura in parallelo a un circuito quando sono collegati ai terminali per misure di corrente.
4. Collegare i cavi di misura al corretto terminale di corrente A/mA μ A e al circuito in prova prima di alimentare il circuito stesso.
5. Per la gamma di corrente da 8-10 A, non misurare la corrente per oltre 20 minuti. Attendere 10 minuti prima di effettuare un'altra misurazione.
6. Dopo la misura, disinserire dall'alimentazione il circuito in prova prima di scollegare da esso i cavi di misura.

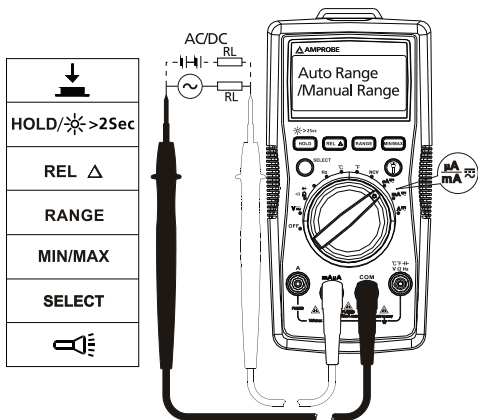

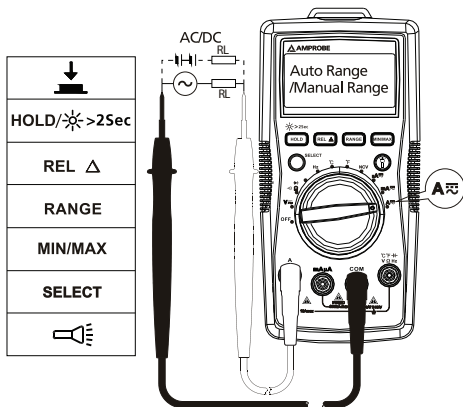

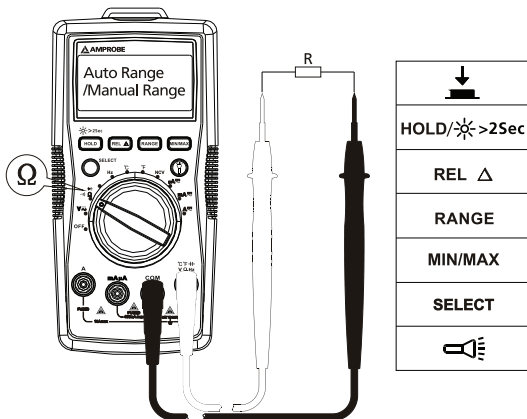

Misure di resistenza

⚠ ⚠ Prima di eseguire una misura di resistenza, scollegare l'alimentazione dal circuito e scaricare tutti i condensatori ad alta tensione.





Nota: quando si misurano resistenze elevate (> 1 MΩ), possono trascorrere alcuni secondi prima che la lettura si stabilizzi.
Indicazione di fuori portata o circuito aperto: OL

Misure di continuità

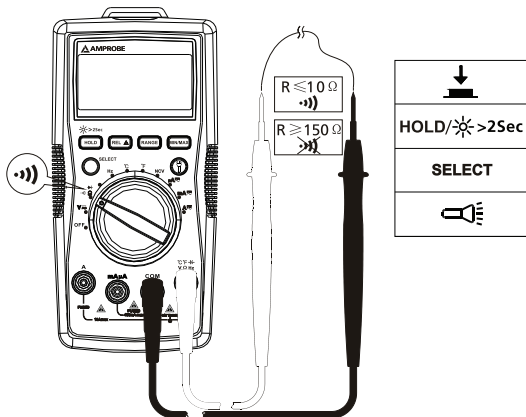
  Prima di eseguire una misura di continuità, scollegare l'alimentazione dal circuito e scaricare tutti i condensatori ad alta tensione.



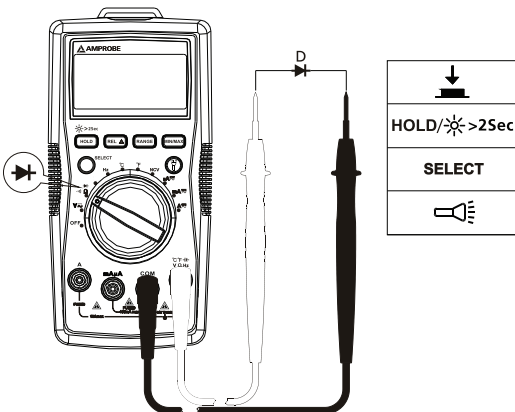

Misure su diodi

  Prima di eseguire una misura su un diodo, scollegare l'alimentazione dal circuito e scaricare tutti i condensatori ad alta tensione.



Misure di capacità

  Prima di eseguire una misura di capacità, scollegare l'alimentazione dal circuito e scaricare tutti i condensatori ad alta tensione.

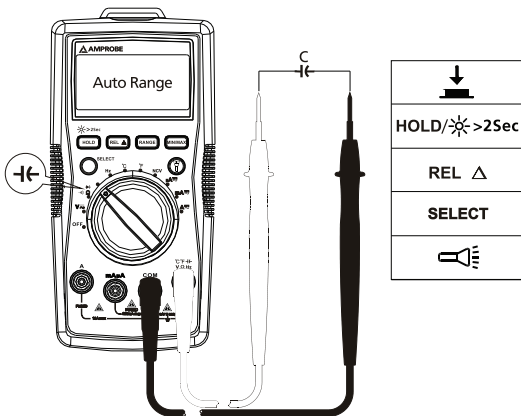

Misure di frequenza

  Per prevenire infortuni e/o danni al multimetro, non applicare tensioni maggiori di 600 V.

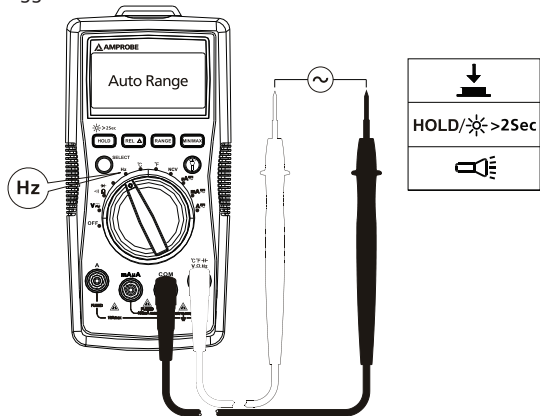

Misure di temperatura °C / °F



1. Per prevenire infortuni e/o danni al multimetro, non applicare la sonda di tensione a nessuna parte conduttiva sotto tensione.
2. La termocoppia con sensore di temperatura tipo K (nichel-cromo) è adatta per misure di temperatura sotto i 230 °C (446 °F).

Procedura di misura

1. Girare il selettore nella posizione °C o °F. Sul display compare "OL".
2. Collegare la sonda di temperatura (tipo K) al multimetro e alla superficie di cui misurare la temperatura.

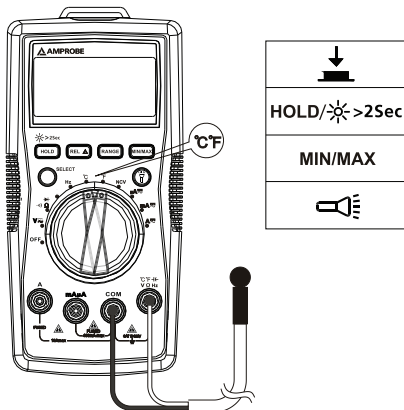

Rilevazione di tensioni senza contatto

1. Per prevenire infortuni e/o danni al multimetro, non usarlo su cavi ad alta tensione non isolati.
2. Quando lo strumento rileva una tensione AC compresa tra 90 e 600 V, emette un segnale acustico e sul display compare "OL".
3. Non usare lo strumento su cavi sotto tensione, se questa è maggiore di 600 V AC.
4. Prima e dopo misure di alte tensioni, provare il multimetro avvicinandolo a una sorgente nota, come una tensione di linea o una presa di corrente, per determinare se funziona correttamente. Vedere la figura seguente.

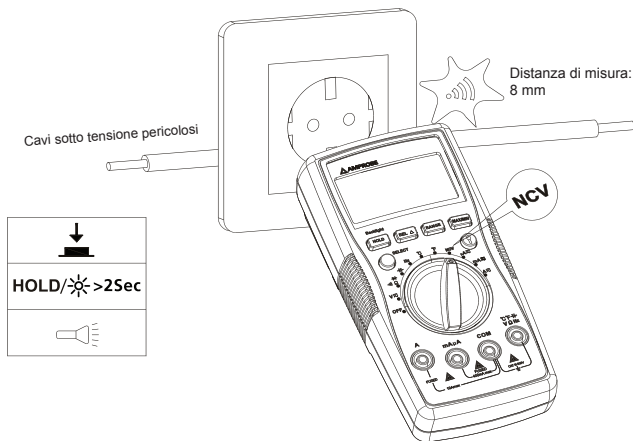

Quando la tensione rilevata è ≥ 90 V, viene emesso un segnale acustico. La distanza tra il cavo e il multimetro deve essere ≤ 8 mm.



Nella modalità di rilevazione di tensioni senza contatto, sul display compare "OL"; per questo tipo di misura non è necessario collegare i cavi di misura.

DATI TECNICI

Temperatura ambiente: 73,4 °F \pm 9 °F (23 °C \pm 5 °C); umidità relativa: \leq 75%

Precisione: \pm (% della lettura + cifre)

Tensione massima tra il terminale di ingresso e la massa di terra: 600 V AC (valore efficace) o 600 V DC

⚠ Fusibile per l'ingresso mA μ A: fusibile F1, 0,5 A a 1000 V, a intervento rapido, (6.3x32 mm)

⚠ Fusibile per l'ingresso 10 A: fusibile F2, 11 A a 1000 V, a intervento rapido, (10x38 mm)

Massimo valore sul display: 3999 conteggi, 3 aggiornamenti al secondo.

Frequenza: 9999 conteggi.

Diagramma a barre analogico: 41 segmenti, 30 aggiornamenti al secondo.

Indicazione di fuori portata: OL

Portata: selezione automatica o manuale.

Altitudine: funzionamento \leq 2000 m.

Temperatura di funzionamento: da 0 a +40 °C

Umidità relativa: da 0 a +30 °C: \leq 75%; da +30 a +40 °C: \leq 50%

Temperatura di immagazzinaggio: da -10 a +50 °C

Compatibilità elettromagnetica: In un campo a radiofrequenza di intensità pari a 1 V/m = Precisione specificata \pm 5%

Pila: 9 V, 6F22, NEDA1604 o equivalente

Indicazione di pila scarica: 

Dimensioni (P x L x A): 182 mm x 90 mm x 45 mm

Peso: circa 354 g con la pila installata.

1. Misure di tensione in corrente continua

Portata	Risoluzione	Precisione
400,0 mV	0,1 mV	\pm (0,8%+3 cif. meno sig.)
4,000 V	1 mV	\pm (0,8%+1 cif. meno sig.)
40,00 V	10 mV	
400,0 V	100 mV	
600 V	1 V	\pm (1,0%+3 cif. meno sig.)

Impedenza d'ingresso: circa 10 M Ω ;

(l'impedenza d'ingresso è \leq 3 G Ω eccetto alla portata di 400 mV DC)

Protezione dai sovraccarichi: \pm 600V

2. Misure di tensione in corrente alternata

Portata	Risoluzione	Precisione
400,0 mV	0,1 mV	$\pm(1,2\%+3 \text{ cif. meno sig.})$
4,000 V	1 mV	$\pm(1,0\%+3 \text{ cif. meno sig.})$
40,00 V	10 mV	
400,0 V	100 mV	
600 V	1 V	$\pm(1,2\%+3 \text{ cif. meno sig.})$

Nota: selezione manuale della portata solo per la portata di 400,0 mV.

Impedenza d'ingresso: circa 10 M Ω

Risposta in frequenza: 45 Hz ~ 400 Hz

AM-520 / AM-520-EUR: indicazione valore efficace (rms) rilevamento medio.

AM-530 / AM-530-EUR: vero valore efficace.

Protezione dai sovraccarichi: 600 V rms

3. Misure di resistenza

Portata	Risoluzione	Precisione
400,0 Ω	0,1 Ω	$\pm(1,2\%+2 \text{ cif. meno sig.})$
4,000 k Ω	1 Ω	$\pm(1,0\%+2 \text{ cif. meno sig.})$
40,00 k Ω	10 Ω	
400,0 k Ω	100 Ω	
4,000 M Ω	1 k Ω	$\pm(1,2\%+2 \text{ cif. meno sig.})$
40,00 M Ω	10 k Ω	$\pm(1,5\%+5 \text{ cif. meno sig.})$

Portata di 400 Ω : Valore misurato = (Valore sul display – Valore di cortocircuito della sonda)

Tensione di circuito aperto: circa 0,5 V

Protezione dai sovraccarichi: 600 V rms

4. \bullet) : Circuito chiuso/aperto \rightarrow : Misure su diodi

Portata	Risoluzione	Precisione
\bullet)	0,1 Ω	La tensione di circuito aperto è pari a circa 0,5 V. Se la resistenza è > 150 Ω non viene emesso il segnale acustico. Se la resistenza è \leq 10 Ω viene emesso il segnale acustico.

	1 mV	La tensione visualizzata va da 0 a 2,0 V. La tensione normale è pari a circa 0,5 - 0,8 V per una giunzione PN al silicio.
--	------	---

Protezione dai sovraccarichi: 600 V

5. Misure di capacità

Portata	Risoluzione	Precisione
40,00 nF	10 pF	$\pm(3\%+10 \text{ cif. meno sig.})$ nello stato REL
400,0 nF	100 pF	$\pm(3\%+5 \text{ cif. meno sig.})$ nello stato REL
4,000 μ F	1 nF	
40,00 μ F	10 nF	$\pm(3\%+5 \text{ cif. meno sig.})$
400,0 μ F	100 nF	$\pm(4\%+5 \text{ cif. meno sig.})$
4000 μ F	1 μ F	Solo per riferimento

Protezione dai sovraccarichi: 600 V

6. Misure di frequenza

Portata	Risoluzione	Precisione
10 Hz~10 MHz	0,01 Hz~0,01 MHz	$\pm(0,1\%+4 \text{ cif. meno sig.})$

Protezione dai sovraccarichi: 600 V rms

7. Misure di corrente continua

Portata		Risoluzione	Precisione
μ A	400,0 μ A	0,1 μ A	$\pm(1,0\%+2 \text{ cif. meno sig.})$
	4000 μ A	1 μ A	
mA	40,00 mA	10 μ A	
	400,0 mA	0,1 mA	
A	4,000 A	1 mA	$\pm(1,2\%+3 \text{ cif. meno sig.})$
	10,00 A	10 mA	

Protezione dai sovraccarichi:

Portata mA / μ A: fusibile F1, 0,5 a 1000 V, a intervento rapido, (Φ 6.3x32 mm)

Portata di 10 A: fusibile F2, 11 A a 1000 V, a intervento rapido, (Φ 10x38 mm)

8. Misure di corrente alternata

Portata		Risoluzione	Precisione
μA	400,0 μA	0,1 μA	$\pm(1,2\%+3 \text{ cif. meno sig.})$
	4000 μA	1 μA	
mA	40,00 mA	10 μA	
	400,0 mA	0,1 mA	
A	4,000 A	1 mA	$\pm(1,5\%+3 \text{ cif. meno sig.})$
	10,00 A	10 mA	

Risposta in frequenza: 45 Hz ~ 400 Hz

AM-520 / AM-520-EUR: indicazione rms rilevamento medio.

AM-530 / AM-530-EUR: vero valore efficace.

Protezione dai sovraccarichi:

Portata mA / μA : fusibile F1, 0,5 a 1000 V, a intervento rapido, ($\Phi 6.3 \times 32 \text{ mm}$)

Portata di 10 A: fusibile F2, 11 A a 1000 V, a intervento rapido, ($\Phi 10 \times 38 \text{ mm}$)

9. Misure di temperatura

Portata	Risoluzione	Precisione
-40 – 0 °C	0.1°C @ < 400°C 1°C @ ≥ 400°C	$\pm(10\%+4 \text{ cif. meno sig.})$
> 0 – 100 °C		$\pm(1,2\%+3 \text{ cif. meno sig.})$
> 100 – 1000 °C		$\pm(2,5\%+2 \text{ cif. meno sig.})$
-40 – 32 °F	0.1°F @ < 752°F 1°F @ ≥ 752°F	$\pm(20\%+6 \text{ cif. meno sig.})$
> 32 – 212 °F		$\pm(1,8\%+6 \text{ cif. meno sig.})$
> 212 – 1832 °F		$\pm(2,5\%+4 \text{ cif. meno sig.})$

Protezione dai sovraccarichi: 600 V

Per misure di temperatura è necessario usare la termocoppia con sensore di temperatura tipo K (nichel-cromo).

MANUTENZIONE E RIPARAZIONI

Se il multimetro non funziona, controllare la pila, i cavi di misura ecc. e sostituire come necessario.

Rieseguire queste verifiche:

1. Sostituire i fusibili o la pila se il multimetro non funziona.
2. Rileggere le istruzioni per l'uso, per accertarsi di non avere compiuto operazioni sbagliate.

Verifica rapida sul fusibile da 0,5 A:

1. Girare il selettore sulla funzione Ω .
2. Mettere in cortocircuito tra di loro i terminali $\nabla/V/\Omega/Hz$ e mA/ μ A.

Letture della resistenza $\leq 1\text{ M}\Omega$: il fusibile è integro.

Letture della resistenza "OL": il fusibile è aperto. Sostituirlo come specificato.

Verifica rapida sul fusibile da 10 A:

1. Girare il selettore sulla funzione Ω .
2. Mettere in cortocircuito tra di loro i terminali $\nabla/V/\Omega/Hz$ e A.

Letture della resistenza $\leq 0,5\ \Omega$: il fusibile è integro.

Letture della resistenza "OL": il fusibile è aperto. Sostituirlo come specificato.

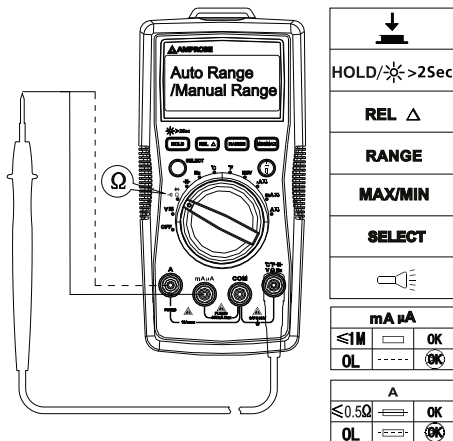

Fatta eccezione per la sostituzione della pila, qualsiasi operazione di manutenzione o riparazione dello strumento deve essere eseguita esclusivamente presso un centro di assistenza autorizzato dalla fabbrica o da altro personale di manutenzione qualificato.

Il pannello anteriore e l'involucro possono essere puliti con una soluzione di acqua e detergente neutro. Applicare in quantità moderata con un panno morbido e lasciare asciugare completamente prima dell'uso. Non utilizzare idrocarburi aromatici, benzina o solventi clorurati per la pulizia.

SOSTITUZIONE DELLA PILA E DEI FUSIBILI

AVVERTENZA

Per prevenire il rischio di folgorazione, lesioni personali o danni al multimetro:

Scollegare i cavi di misura prima di aprire l'involucro.

Usare SOLO fusibili con portata, potere di interruzione, tensione e velocità di intervento specificati.

Per sostituire LA PILA procedere come segue:

1. Scollegare i cavi di misura dal circuito in prova.
2. Portare il selettore nella posizione OFF.
3. Togliere le viti che fissano il coperchio dello scomparto della pila e aprire il coperchio.
4. Rimuovere la pila e sostituirla con una pila da 9 V (6F22) o equivalente. Il coperchio dello scomparto della pila è costruito in modo che la pila debba essere inserita con la giusta polarità. Inserire la pila nel coperchio.
5. Riposizionare il coperchio e serrare la vite.

Alimentazione: pila da 9 V (6F22) o equivalente

Per sostituire I FUSIBILI procedere come segue:

1. Scollegare i cavi di misura dal circuito in prova.
2. Portare il selettore nella posizione OFF.
3. Aprire l'involucro dopo averne tolte le viti di fissaggio.
4. Rimuovere il fusibile apertosi e sostituirlo con uno nuovo rispondente alle specifiche.
5. Riposizionare l'involucro e serrare le viti.

Portate dei fusibili

Terminale d'ingresso mA / μ A: fusibile F1, 0,5 A a 1000 V, a intervento rapido, (Φ 6.3x32 mm)

Terminale d'ingresso da 10 A: fusibile F2, 11 A a 1000 V, a intervento rapido, (Φ 10x38 mm)

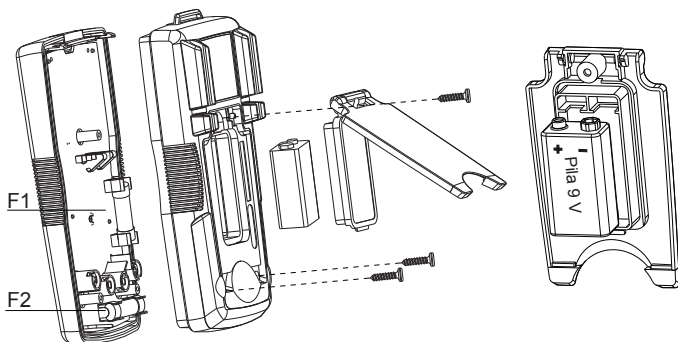



AM-520

Multímetro para HVAC

AM-530

Multímetro para profesionales con RMS verdadero

AM-520-EUR / AM-530-EUR

Multímetro digital

Manual de uso

Español

11/2012, Rev.2

©2012 Amprobe Test Tools.

Reservados todos los derechos. Impreso en China.

Garantía limitada y limitación de responsabilidades

Su producto de Amprobe está garantizado contra defectos de material y mano de obra durante 1 año a partir de la fecha de compra, salvo que la legislación de su país estipule lo contrario. Esta garantía no cubre fusibles, baterías desechables, ni daños derivados de accidentes, negligencia, uso indebido, alteración, contaminación o condiciones anormales de uso o manipulación. Los revendedores no están autorizados a extender ninguna otra garantía en nombre de Amprobe. Para obtener servicio durante el período de garantía, devuelva el producto acompañado del comprobante de compra a un centro de servicio de Amprobe autorizado o a un concesionario o distribuidor de Amprobe. Consulte el apartado Reparación para obtener información más detallada. ESTA GARANTÍA CONSTITUYE SU ÚNICO RECURSO. TODAS LAS DEMÁS GARANTÍAS, TANTO EXPRESAS COMO IMPLÍCITAS O ESTATUTARIAS, INCLUIDAS LAS GARANTÍAS IMPLÍCITAS DE IDONEIDAD PARA UN PROPÓSITO DETERMINADO O DE COMERCIABILIDAD, QUEDAN POR LA PRESENTE DENEGADAS. EL FABRICANTE NO SERÁ RESPONSABLE DE LOS DAÑOS O PÉRDIDAS ESPECIALES, INDIRECTOS, CONTINGENTES O RESULTANTES, QUE SE DERIVEN DE CUALQUIER CAUSA O TEORÍA. Debido a que determinados estados o países no permiten la exclusión o limitación de una garantía implícita o de los daños contingentes o resultantes, esta limitación de responsabilidad puede no regir para usted.

Reparación

Todas las herramientas de prueba que se devuelvan para su reparación, cubierta o no por garantía, o para su calibración, deben ir acompañadas de lo siguiente: su nombre, el nombre de su empresa, el domicilio, el número de teléfono y el comprobante de compra. Además, incluya una breve descripción del problema o del servicio solicitado y adjunte los conductores de prueba del medidor. La reparación fuera de garantía o los cargos de sustitución deben remitirse en la forma de cheque, giro postal, tarjeta de crédito con fecha de vencimiento u orden de compra pagadera a Amprobe®.

Reparaciones y sustituciones cubiertas por la garantía – Todos los países

Sírvase leer la declaración de garantía y compruebe las baterías antes de solicitar la reparación. Durante el período de garantía, toda herramienta de prueba defectuosa puede devolverse al distribuidor de Amprobe® para cambiarla por otra igual o por un producto similar. Consulte el apartado “Where to buy” en www.amprobe.com para ver una lista de distribuidores locales. Asimismo, las unidades de reparación en garantía y las unidades de reemplazo en los Estados Unidos y Canadá también pueden enviarse al Centro de servicio Amprobe® (consulte la dirección más abajo).

Reparaciones y sustituciones no cubiertas por la garantía – Estados Unidos y Canadá

Las reparaciones fuera de la garantía en los Estados Unidos y Canadá deben enviarse a un Centro de servicio de Amprobe®. Llame a Amprobe® o pregunte en su punto de compra para conocer las tarifas actuales de reparación y sustitución de productos.

En Estados Unidos	En Canadá
Amprobe	Amprobe
Everett, WA 98203	Mississauga, Ontario L4Z 1X9
Tel.: 877-AMPROBE (267-7623)	Tel.: 905-890-7600

Reparaciones y sustituciones no cubiertas por la garantía – Europa

El distribuidor de Amprobe® puede sustituir las unidades vendidas en Europa no cubiertas por la garantía por un coste nominal. Consulte el apartado “Where to buy” en www.amprobe.com para ver una lista de distribuidores locales.

Dirección para envío de correspondencia en Europa*

Amprobe® Europe
Beha-Amprobe GmbH
In den Engematten 14
79286 Glottertal, Alemania
Tel.: +49 (0) 7684 8009 - 0
www.beha-amprobe.com

*Correspondencia solamente. En esta dirección no se proporcionan reparaciones ni sustituciones de productos. Los clientes europeos deben ponerse en contacto con su distribuidor).

Multímetro para HVAC AM-520

Multímetro para profesionales con RMS verdadero AM-530

AM-520-EUR / AM-530-EUR Multímetro digital

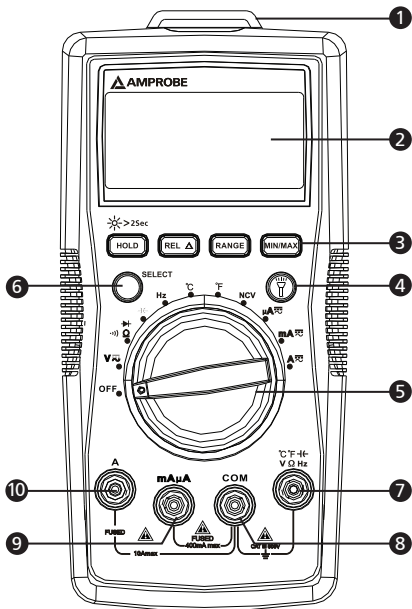

- ① Linterna
- ② Pantalla LCD
- ③ Botones de funciones
- ④ Botón de linterna
- ⑤ Selector giratorio
- ⑥ Botón SELECT
- ⑦ Terminal de entrada para medición de tensión, diodos, capacitancia, resistencia, continuidad y temperatura
- ⑧ Terminal COM (retorno) para todas las mediciones
- ⑨ Terminal de entrada para medida de CA/CC mA/uA
- ⑩ Terminal de entrada para medición de amperaje de CA/CC de hasta 10 A

Pantalla

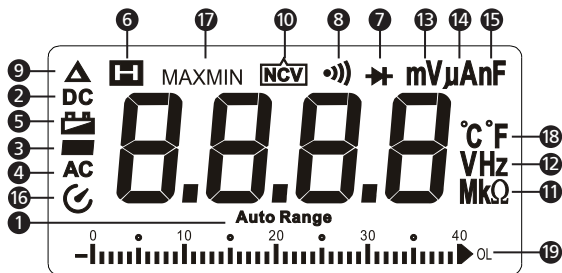













- 1 El medidor selecciona el rango que ofrece la mejor resolución
- 2 Corriente continua
- 3 Lectura negativa
- 4 Corriente alterna
- 5 Indicador de batería con poca carga
- 6 Retención de datos
- 7 Comprobación de diodos
- 8 Comprobación de continuidad
- 9 Modo de cero relativo
- 10 Tensión sin contacto
- 11 Unidades de medida de resistencia
- 12 Unidades de medida de frecuencia
- 13 Unidades de medida de tensión
- 14 Unidades de medida de corriente
- 15 Unidades de medida de capacitancia
- 16 Apagado automático
- 17 Memoria de la lectura máxima/mínima
- 18 Unidad de medida de temperatura
- 19 Pantalla de gráfico de barras analógico

Multímetro para HVAC AM-520
Multímetro para profesionales con RMS verdadero AM-530
AM-520-EUR / AM-530-EUR Multímetro digital

ÍNDICE

SÍMBOLOS	2
INFORMACIÓN DE SEGURIDAD	2
DESEMBALAJE E INSPECCIÓN	3
FUNCIONES	4
REALIZACIÓN DE MEDICIONES	5
Medición de tensión CA y CC	6
Medición de corriente CA y CC	7
Medición de resistencia	8
Medición de continuidad	9
Medición de diodos	9
Medición de capacitancia	10
Medición de frecuencia	10
Medición de temperatura °C / °F.....	11
Detección de tensión sin contacto	12
ESPECIFICACIONES	13
MANTENIMIENTO	17
CAMBIO DE BATERÍAS Y FUSIBLES	18

SÍMBOLOS

	¡Precaución! Riesgo de descarga eléctrica
	¡Precaución! Consulte la explicación incluida en este manual
	Corriente alterna (CA)
	Corriente continua (CC)
	La unidad está protegida con doble aislamiento o con aislamiento reforzado
	Conexión a tierra
	Señal acústica
	Baterías
	Cumple las directivas europeas
	Cumple las normas australianas pertinentes
	Canadian Standards Association (Asociación canadiense de normalización) (NRTL/C)
	No elimine este producto como residuo municipal sin clasificar. Póngase en contacto con un reciclador cualificado.

INFORMACIÓN DE SEGURIDAD

El medidor es conforme a las siguientes normas:

IEC/EN 61010-1 3ª edición, UL61010-1 2ª edición y CAN/CSA C22.2 N.º 61010.1-0.92 a Categoría III 600 V, Grado de contaminación 2

IEC/EN 61010-2-030

IEC/EN 61010-2-31 para conductores de prueba

EMC IEC/EN 61326-1

La categoría III de mediciones (CAT III) es para mediciones realizadas en la instalación del edificio. Ejemplos de esta categoría son las mediciones en tableros de distribución, disyuntores, cableado, incluidos cables, barras de conexión, cajas de empalme, conmutadores, tomas de corriente en instalaciones fijas y equipos para uso industrial, así como otros equipos, como por ejemplo, motores estacionarios con conexión permanente a la instalación fija.

La categoría II de mediciones (CAT II) es para mediciones realizadas en circuitos directamente conectados con una instalación de baja tensión. Ejemplos de esta

categoría son las mediciones en electrodomésticos, herramientas portátiles y equipos similares.

 **ADVERTENCIA: Leer antes de usar**

- *Para evitar posibles descargas eléctricas o lesiones físicas, siga estas instrucciones y utilice el medidor únicamente de la manera que se especifica en este manual.*
- *No utilice el medidor ni los conductores de prueba si parecen estar dañados, o si el medidor no funciona correctamente. En caso de duda, lleve el medidor a reparar.*
- *Utilice siempre el rango y la función adecuados para realizar las mediciones.*
- *Antes de accionar el mando giratorio, desconecte el conductor de prueba del circuito que se está probando.*
- *Antes de utilizarlo, verifique el funcionamiento del medidor midiendo una tensión conocida.*
- *No supere la tensión nominal que aparece indicada en el medidor, ya sea entre los conductores de prueba o entre un conductor y tierra.*
- *Utilice el medidor con cuidado para medir tensiones superiores a 30 V CA rms, picos de 42 V CA o 60 V CC. Estas tensiones presentan riesgos de descargas eléctricas.*
- *Antes de comprobar la resistencia, desconecte la alimentación eléctrica al circuito y descargue todos los condensadores de alta tensión.*
- *No utilice el medidor en áreas donde haya presencia de gases o vapores explosivos.*
- *Al utilizar los conductores de prueba, mantenga los dedos detrás de las protecciones.*
- *Antes de abrir la puerta del compartimento de pilas o la caja del medidor, retire los conductores de prueba del medidor.*

DESEMBALAJE E INSPECCIÓN

La caja del producto debe contener lo siguiente:

- 1 AM-520 o AM-530 o AM-520-EUR o AM-530-EUR
- 1 par de conductores de prueba
- 1 sonda de temperatura
- 1 correa Velcro
- 1 batería de 9 V (6F22) (instalada)
- 1 manual de uso
- 1 estuche de transporte

Si alguno de los artículos está dañado o no está en la caja, devuelva el producto completo a la tienda donde lo compró para cambiarlo.

FUNCIONES

El multímetro AM-520 / AM-520-EUR está diseñado para aplicaciones HVAC (calefacción, ventilación y aire acondicionado) con funciones clave como temperatura, microamperios usados para diagnosticar averías en sensores de llamas, y capacitancia para comprobar condensadores de arranque de motores. El AM-520 / AM-520-EUR permite medir una amplia gama de parámetros eléctricos e incluye una linterna integrada, un soporte de sonda manos libres y una función de detección de tensión sin contacto VoltTect. Homologación de seguridad conforme a CAT III 600 V.

El modelo AM-530 / AM-530-EUR es un multímetro que incorpora todas las funciones que necesita un electricista profesional. Permite medir y verificar la presencia de tensión antes de conectar equipos o realizar reparaciones, tender cables nuevos, comprobar la continuidad de las conexiones eléctricas, identificar fusibles fundidos, diagnosticar averías de motores o comprobar transformadores. El multímetro AM-530 / AM-530-EUR ofrece detección con RMS verdadero para la medición exacta de la tensión en sistemas afectados por armónicos, una linterna integrada para ver los colores de los cables en la oscuridad, un soporte para sonda manos libres y una función de detección de tensión sin contacto. Homologación de seguridad conforme a CAT III 600 V.

- Mediciones: Tensión hasta 600 V CA y 600 V CC, corriente CA/CC, resistencia, frecuencia, capacitancia, temperatura.
- Frecuencia, capacitancia, ciclo de servicio para diagnosticar averías
- Funciones especiales:
 - Detección de tensión sin contacto
 - Continuidad audible
 - Comprobación de diodos
- Pantalla LCD retroiluminada con gráfico de barras analógico
- Eventos:
 - Retención de datos
 - Memoria de valores MÁX / MÍN
 - Modo de cero relativo
- Linterna integrada
- Espacio para guardar los conductores de prueba y soporte para sonda manos libres
- Rangos manuales y automáticos
- Apagado automático
- Aviso de poca carga en batería
- Correa de velcro para colgar el medidor
- Seguridad: CAT III 600 V

REALIZACIÓN DE MEDICIONES



1. Utilice el rango y la función adecuados para realizar las mediciones.
2. Para evitar posibles descargas eléctricas, daños al medidor o lesiones físicas, desconecte la electricidad del circuito y descargue todos los condensadores de alta tensión antes de medir resistencias y diodos.
3. Conexión de los conductores de prueba:
 - Conecte el conductor de prueba común (COM) al circuito antes de conectar el conductor con corriente.
 - Después de la medición, retire primero el conductor con corriente antes de retirar el conductor de prueba común (COM) del circuito.
4. En la pantalla LCD aparece el símbolo "OL" cuando la medición está fuera de rango.

Posiciones del mando giratorio

Posición del mando	Función de medición
V	Medición de tensión CA o CC (utilice el botón SELECT para alternar entre CA o CC).
Ω	Medición de resistencia
	Medición de tensión del empalme PN del diodo
	Medición de continuidad
	Medición de capacitancia
Hz	Medición de frecuencia
°C °F	Medición de temperatura
NCV	Tensión sin contacto
μA mA A	Medición de corriente CA o CC (utilice el botón SELECT para alternar entre CA o CC).

Botones de funciones

Botón	Función de medición
SELECT	Cambio entre CA y CC. Pulse el botón amarillo SELECT para seleccionar otras funciones de medición en el mando giratorio.
HOLD / >2Sec	La pantalla congela la lectura vigente; púlselo durante 2 segundos para encender la retroiluminación de la pantalla LCD.

REL Δ	Modo de cero relativo
RANGE	Conmutación de rango manual o automático. El rango automático es el predeterminado; pulse el mando para cambiar al rango manual (resoluciones disponibles). Para volver a rango automático, manténgalo pulsado durante 2 segundos.
MAX MIN	Memoria de la lectura máxima/mínima.
	Linterna

↓
Pulse  para habilitar la función indicada en el mando giratorio.

Apagado automático

Apagado automático: aproximadamente 15 minutos.

Cuando está en modo de apagado automático, pulse cualquier botón para recuperar el funcionamiento normal.

Medición de tensión CA y CC

Pulse el botón SELECT para seleccionar la función de medición de tensión CA/CC.

  Para evitar lesiones físicas o daños en el medidor, no aplique tensiones superiores a 600 V CA y 600 V CC.

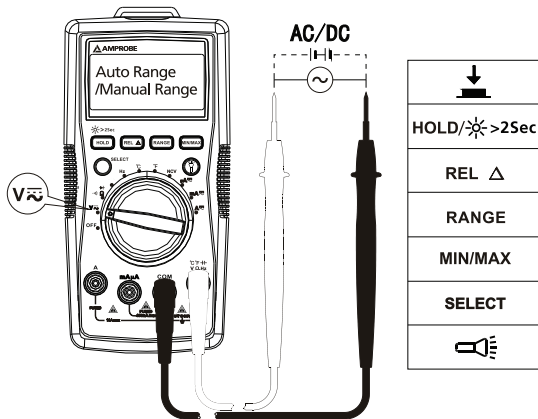

Medición de corriente CA y CC

Pulse el botón SELECT para seleccionar la función de medición de corriente CA o CC.

  Para evitar lesiones físicas o daños en el medidor:

1. No intente realizar mediciones de corriente en interior de circuitos cuando el potencial del circuito abierto a tierra supere de 600 V CA o 600 V CC.
2. Cambie al rango y a la función adecuados para la medición que se va a realizar.
3. No ponga la sonda de comprobación en paralelo con un circuito cuando los conductores de prueba estén conectados a los terminales de corriente.
4. Conecte los conductores de prueba a la terminal de entrada de corriente correcta (A/mA μ A) y al circuito antes de conectar la electricidad al circuito que se está comprobando.
5. Para el rango de corriente entre 8-10 A, no mida la corriente por más de 20 minutos. Espere 10 minutos antes de realizar otra medida.
6. Una vez realizada la medición, desconecte la electricidad del circuito antes de retirar los conductores de prueba del circuito.

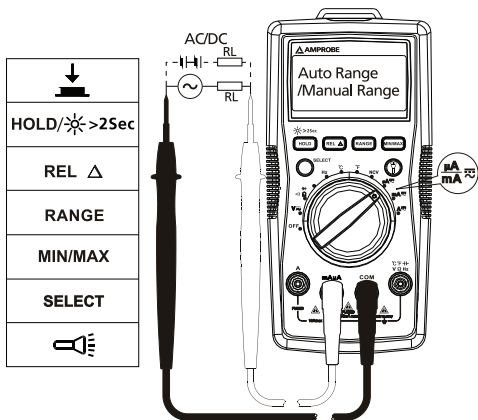

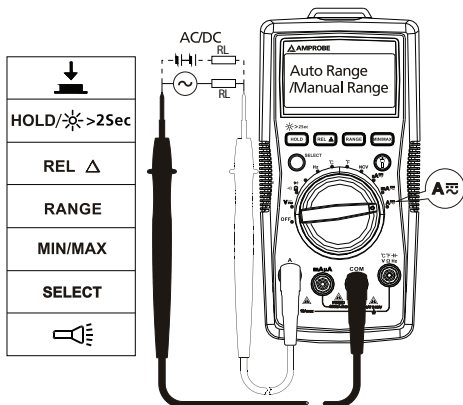

Medición de resistencia

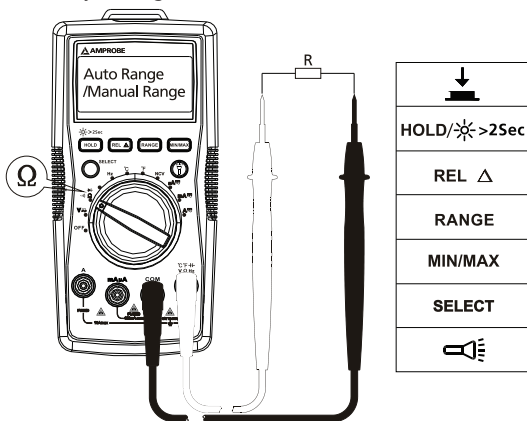

⚠ ⚠ Antes de comprobar la resistencia, desconecte la alimentación eléctrica al circuito y descargue todos los condensadores de alta tensión.



Nota: Al medir resistencias superiores ($> 1 \text{ M}\Omega$), la medición puede tardar unos segundos en estabilizarse.



Indicación de rango sobrepasado o de circuito abierto: OL

Medición de continuidad

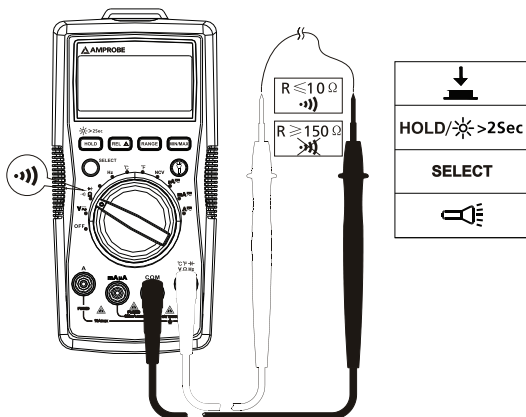
  Desconecte la alimentación del circuito y descargue todos los condensadores de alta tensión antes de comprobar la continuidad.



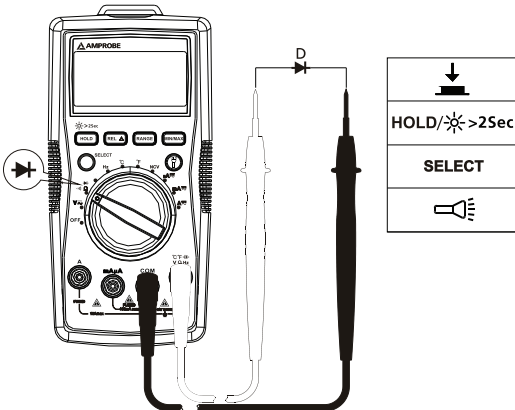

Medición de diodos

  Desconecte la alimentación del circuito y descargue todos los condensadores de alta tensión antes de comprobar diodos.



Medición de capacitancia

  Desconecte la alimentación del circuito y descargue todos los condensadores de alta tensión antes de comprobar la capacitancia.

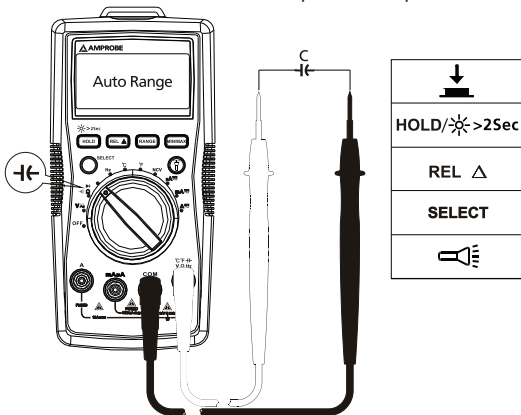

Medición de frecuencia

  Para evitar lesiones físicas o daños en el medidor, no aplique tensiones superiores a 600 V.

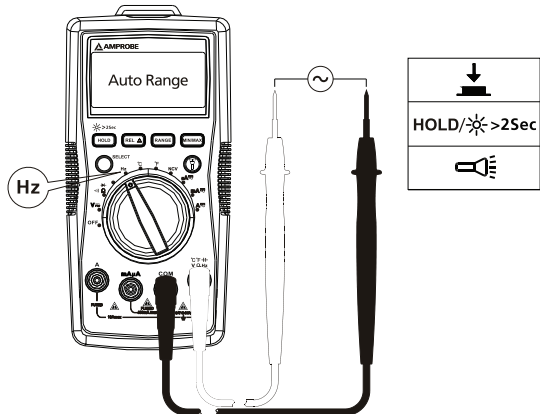

Medición de temperatura °C / °F



1. Para evitar lesiones físicas o daños en el medidor, no aplique la sonda de temperatura a ningún componente conductor con corriente.
2. El termopar tipo K (níquel-cromo/nichrosi) del sensor de temperatura es adecuado para mediciones de temperatura por debajo de 230 °C (446 °F).

Pasos para realizar mediciones:

Paso 1: Coloque el selector giratorio en la posición °C o °F. La pantalla indicará "OL".

Paso 2: Conecte la sonda de temperatura (tipo K) al medidor y a la superficie que desee medir.

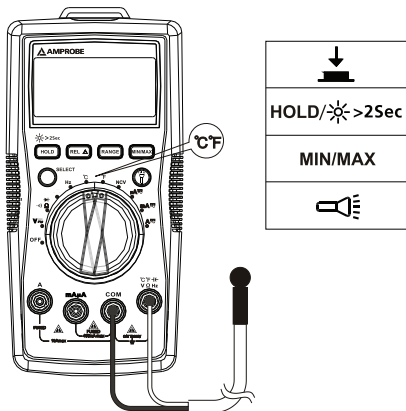

Detección de tensión sin contacto

1. Para evitar lesiones físicas o daños en el medidor, no realice comprobaciones en cables de alta tensión que no tengan aislamiento.
2. Sonará el zumbador y la pantalla mostrará el mensaje "OL" al detectar tensiones de CA entre 90 y 600 V.
3. No realice comprobaciones en cables con carga peligrosa superior a 600 V CA.
4. Antes y después de realizar mediciones de tensión peligrosas, pruebe el medidor aproximándolo a una fuente conocida, como una tensión de CA de línea, para comprobar que funciona correctamente. Vea la figura siguiente.

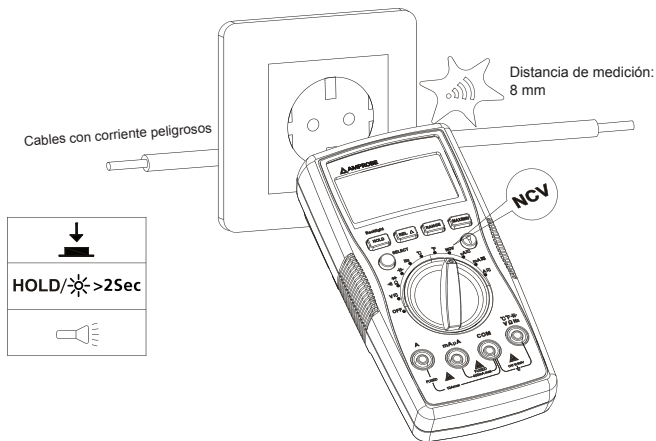

Sonará el zumbador cuando se detecten tensiones ≥ 90 V, y el zumbador permanecerá encendido. La distancia entre el cable y el medidor deberá ser ≤ 8 mm.



Al medir tensión sin contacto (NCV), la pantalla muestra el indicador OL. No es necesario conectar conductores de prueba para realizar mediciones de tensión sin contacto.

ESPECIFICACIONES

Temperatura ambiente: 73,4 °F ± 9 °F (23 °C ± 5 °C); **Temperatura relativa:** ≤ 75 %
Exactitud: ± (% de la lectura + dígitos)

Tensión máxima entre terminal de entrada y toma de tierra: 600 V rms CA o 600 V CC

⚠ Fusible para entrada mA µA: Fusible rápido F1, 0,5 A H 1000 V, (6.3×32) mm

⚠ Fusible para entrada 10 A: Fusible rápido F2, 11 A H 1000 V, (10×38) mm

Máximo de pantalla: 3999 recuentos digitales, 3 actualizaciones por segundo.
Frecuencia: 9999 recuentos.

Pantalla de puntero analógico: 41 segmentos, se actualiza 30 veces/seg.

Indicación de rango superado: OL

Rango: Automático y manual

Altitud: Operativa, 2000 m

Temperatura de funcionamiento: 0 °C ~ + 40 °C (32 °F ~ 104 °F)

Humedad relativa: 0 °C ~ + 30 °C (32 °F ~ 86 °F) ≤ 75 %; + 30 °C ~ + 40 °C (86 °F ~ 104 °F) ≤ 50 %

Temperatura de almacenamiento: -10 °C ~ + 50 °C (14 °F ~ 122 °F)

Compatibilidad electromagnética: En un campo de RF de 1 V/m = Exactitud especificada del 5 %

Baterías: 9 V, 6F22, NEDA1604 o equivalente

Señal de batería con poca carga: 

Dimensiones (Al x An x La): 182 mm x 90 mm x 45 mm (7,2 pulg. x 3,5 pulg. x 1,8 pulg.)

Peso: Aproximadamente 354 g (0,78 lb) con baterías instaladas

1. Medición de tensión de CC

Rango	Resolución	Exactitud
400,0 mV	0,1 mV	± (0,8 % + 3 LSD)
4,000 V	1 mV	± (0,8 % + 1 LSD)
40,00 V	10 mV	
400,0 V	100 mV	
600 V	1 V	± (1,0 % + 3 LSD)

Impedancia de entrada: Aproximadamente 10 M ;

(la impedancia de entrada es ≤ 3 GΩ excepto en el rango de 400 mV CC)

Protección contra sobrecargas: ±600 V

2. Medición de tensión de CA

Rango	Resolución	Exactitud
400,0 mV	0,1 mV	$\pm (1,2 \% + 3 \text{ LSD})$
4,000 V	1 mV	$\pm (1,0 \% + 3 \text{ LSD})$
40,00 V	10 mV	
400,0 V	100 mV	
600 V	1 V	$\pm (1,2 \% + 3 \text{ LSD})$

Nota: Rango manual solamente para rango de 400,0 mV.

Impedancia de entrada: Aproximadamente 10 M Ω

Respuesta de frecuencia: 45 Hz ~ 400 Hz

AM-520 / AM-520-EUR: Detección promedio, indicación RMS.

AM-530 / AM-530-EUR: RMS verdadero.

Protección contra sobrecargas: 600 V rms

3. Medición de resistencia

Rango	Resolución	Exactitud
400,0 Ω	0,1 Ω	$\pm (1,2 \% + 2 \text{ LSD})$
4,000 k Ω	1 Ω	$\pm (1,0 \% + 2 \text{ LSD})$
40,00 k Ω	10 Ω	
400,0 k Ω	100 Ω	
4,000 M Ω	1 k Ω	$\pm (1,2 \% + 2 \text{ LSD})$
40,00 M Ω	10 k Ω	$\pm (1,5 \% + 5 \text{ LSD})$

Rango de 400 Ω : Valor medido = (Valor medido en pantalla – Valor de cortocircuito de la sonda)

Tensión de circuito abierto: Aproximadamente 0,5 V

Protección contra sobrecargas: 600 V rms

4. $\bullet\bullet$) : Circuito ON/OFF \rightarrow : Medición de diodos

Rango	Resolución	Exactitud
$\bullet\bullet$)	0,1 Ω	Tensión de circuito abierto: aproximadamente 0,5 V. Con resistencia > 150 Ω , el zumbador no suena. Con resistencia \leq 10 Ω , el zumbador suena.

	1 mV	El rango de pantalla es de 0 V a 2,0 V. La tensión normal es de aproximadamente 0,5 V a 0,8 V para empalmes de sílice PN.
--	------	---

Protección contra sobrecargas: 600 V

5. Medición de capacitancia

Rango	Resolución	Exactitud
40,00 nF	10 pF	$\pm (3 \% + 10 \text{ LSD})$ en estado REL
400,0 nF	100 pF	$\pm (3 \% + 5 \text{ LSD})$ en estado REL
4,000 μ F	1 nF	
40,00 μ F	10 nF	$\pm (3 \% + 5 \text{ LSD})$
400,0 μ F	100 nF	$\pm (4 \% + 5 \text{ LSD})$
4000 μ F	1 μ F	Sólo como referencia

Protección contra sobrecargas: 600 V

6. Medición de frecuencia

Rango	Resolución	Exactitud
10 Hz ~ 10 MHz	0,01 Hz ~ 0,01 MHz	$\pm (0,1 \% + 4 \text{ LSD})$

Protección contra sobrecargas: 600 V rms

7. Medición de corriente continua

	Rango	Resolución	Exactitud
μ A	400,0 μ A	0,1 μ A	$\pm (1,0 \% + 2 \text{ LSD})$
	4000 μ A	1 μ A	
mA	40,00 mA	10 μ A	
	400,0 mA	0,1 mA	
A	4,000 A	1 mA	$\pm (1,2 \% + 3 \text{ LSD})$
	10,00 A	10 mA	

Protección contra sobrecargas:

Rango mA / μ A: Fusible rápido F1, 0,5 A H 1000 V, (Φ 6.3 \times 32) mm

Rango 10 A: Fusible rápido F2, 11 A H 1000 V, (Φ 10 \times 38) mm

8. Medición de corriente alterna

Rango		Resolución	Exactitud
μA	400,0 μA	0,1 μA	± (1,2 % + 3 LSD)
	4000 μA	1 μA	
mA	40,00 mA	10 μA	
	400,0 mA	0,1 mA	
A	4,000 A	1 mA	± (1,5 % + 3 LSD)
	10,00 A	10 mA	

Respuesta de frecuencia: 45 Hz ~ 400 Hz

AM-520 / AM-520-EUR: Detección promedio, indicación RMS.

AM-530 / AM-530-EUR: RMS verdadero.

Protección contra sobrecargas:

Rango mA / μA: Fusible rápido F1, 0,5 A H 1000 V, (Φ6.3x32) mm

Rango 10 A: Fusible rápido F2, 11 A H 1000 V, (Φ10x38) mm

9. Medición de temperatura

Rango	Resolución	Exactitud
-40 – 0 °C	0.1°C @ < 400°C 1°C @ ≥ 400°C	± (10 % + 4 LSD)
> 0 – 100 °C		± (1,2 % + 3 LSD)
> 100 – 1000 °C		± (2,5 % + 2 LSD)
-40 – 32 °F	0.1°F @ < 752°F 1°F @ ≥ 752°F	± (20 % + 6 LSD)
> 32 – 212 °F		± (1,8 % + 6 LSD)
> 212 – 1832 °F		± (2,5 % + 4 LSD)

Protección contra sobrecargas: 600 V

Es necesario utilizar un termopar tipo K (níquel-cromo/nichrosi) para medir temperaturas.

MANTENIMIENTO Y REPARACIÓN

Si el medidor no funciona, compruebe las baterías, los conductores de prueba, etcétera, y reemplácelos según sea necesario.

Compruebe dos veces los siguientes elementos:

1. Cambie los fusibles o las baterías si el medidor no funciona.
2. Repase las instrucciones de funcionamiento por si hubiera cometido algún error en algún procedimiento.

Haga una comprobación rápida del fusible de 0,5 A:

Paso 1: Accione el mando giratorio hasta la función Ω .

Paso 2: Ponga en corto los terminales ∇ /V/ Ω /Hz y mA/ μ A.

Lectura de resistencia $\leq 1\text{ M}\Omega$: el fusible está bien.

Lectura de resistencia "OL": el fusible está abierto. Cambie el fusible conforme a las especificaciones.

Haga una comprobación rápida del fusible de 10 A:

Paso 1: Accione el mando giratorio hasta la función Ω .

Paso 2: Ponga en corto los terminales ∇ /V/ Ω /Hz y A.

Lectura de la resistencia $\leq 0,5\ \Omega$: el fusible está bien.

Lectura de resistencia "OL": el fusible está abierto. Cambie el fusible conforme a las especificaciones.

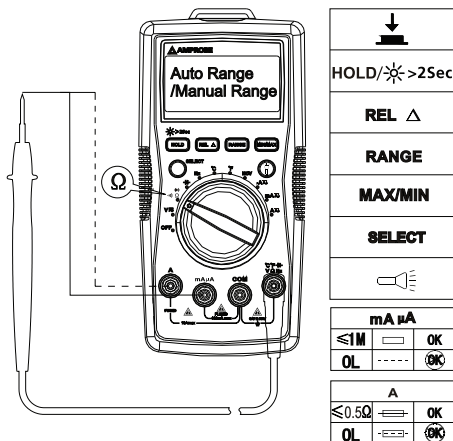

Excepto el cambio de la batería, cualquier otra reparación del medidor deberá llevarla a cabo exclusivamente un centro de servicio autorizado por la fábrica u otro personal cualificado para reparación de instrumentos.

El panel frontal y la caja pueden limpiarse con una solución suave de detergente y agua. Aplique sólo un poquito de dicha solución con un paño suave y séquelo por completo antes de su utilización. No utilice hidrocarburos aromáticos, gasolina ni solventes clorados para la limpieza.

CAMBIO DE BATERÍAS Y FUSIBLES



ADVERTENCIA

Para evitar descargas, lesiones o daños en el medidor:

Desconecte los conductores de prueba antes de abrir la caja.

Utilice ÚNICAMENTE fusibles que tengan los valores nominales especificados en lo relativo a amperaje, interrupción, tensión y velocidad.

Para cambiar las BATERÍAS, siga este procedimiento:

1. Desconecte la sonda del conductor de prueba del circuito sometido a medición.
2. Apague el medidor (posición OFF).
3. Quite los tornillos de la tapa de las baterías y ábrala.
4. Retire la batería y cámbiela por una de 9 V (6F22) o equivalente. La tapa de las baterías indica la polaridad correcta. Instale la batería en el compartimento de baterías.
5. Vuelva a colocar la tapa de las baterías y vuelva a apretar el tornillo.

Batería: Batería de 9 V (6F22) o equivalente

Siga este procedimiento para cambiar un FUSIBLE:

1. Desconecte la sonda del conductor de prueba del circuito sometido a medición.
2. Apague el medidor (posición OFF).
3. Retire los tornillos de la caja y ábrala.
4. Retire el fusible roto y cámbielo por otro nuevo conforme a las especificaciones.
5. Vuelva a colocar la caja y vuelva a apretar el tornillo.

Valores nominales del fusible:

Terminal de entrada mA / μ A: Fusible rápido F1, 0,5 A H 1000 V, (Φ 6.3x32) mm

Terminal de entrada 10 A: Fusible rápido F2, 11 A H 1000 V, (Φ 10x38) mm

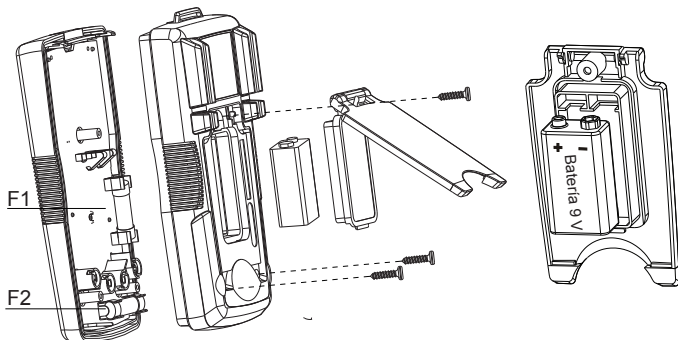



AM-520

HVAC-multimeter

AM-530

True-rms elektrische aannemermultimeter

AM-520-EUR / AM-530- EUR

Digitale multimeter

Gebruikershandleiding

11/2012, Rev.2

©2012 Amprobe Test Tools.

Alle rechten voorbehouden. Gedrukt in China

Beperkte garantie en beperking van aansprakelijkheid

Uw Amprobe-product is vrij van defecten in materiaal en fabricage gedurende één jaar vanaf de aankoopdatum behalve wanneer de plaatselijke wetgeving anders vereist. Deze garantie dekt geen zekeringen, wegwerp batterijen of schade door ongelukken, verwaarlozing, misbruik, verandering, vervuiling, of abnormale gebruiksomstandigheden. Wederverkopers zijn niet geautoriseerd tot het verlengen van andere garanties namens Amprobe. Om tijdens de garantieperiode service te verkrijgen, moet u het product met aankoopbewijs terugsturen naar een geautoriseerd Amprobe Service Center of naar een dealer of distributeur van Amprobe. Zie de reparatiesectie voor details. **DEZE GARANTIE IS UW ENIGE REMEDIE. ALLE ANDERE GARANTIES - ZIJ HET UITDRUKKELIJK, IMPLICIET OF WETTELIJK - INCLUSIEF IMPLICIETE GARANTIE VOOR GESCHIKTHEID VOOR EEN BEPAALD DOEL OF VERKOOPBAARHEID, WORDEN HIERBIJ AFGeweZEN. DE FABRIKANT IS NIET AANSPRAKELIJK VOOR ENIGE SPECIALE, INDIRECTE, INCIDENTELE OF GEVOLGSCHADE OF VERLIES VOORTVLOEIEND UIT ENIGE OORZAAK OF REGELS.** Omdat sommige staten en landen het uitsluiten of beperken van een impliciete garantie of van incidentele of gevolgschade niet toestaan, is deze beperking van de aansprakelijkheid mogelijk niet op u van toepassing.

Reparatie

Bij alle testgereedschappen die worden teruggezonden voor reparatie al dan niet onder garantie of voor kalibratie, moet het volgende worden meegezonden: uw naam, bedrijfsnaam, adres, telefoonnummer, en aankoopbewijs. Neem daarnaast een korte omschrijving op van het probleem of de gevraagde dienst en stuur de testsnoeren met de meter mee. Kosten voor reparatie of vervanging die niet onder garantie plaatsvinden, moeten worden betaald in de vorm van een cheque, een betalingsopdracht, een credit card met verloopdatum of een aankooporder betaalbaar gesteld aan Amprobe®.

Reparatie en vervanging onder garantie - alle landen

Lees de garantiebepalingen en controleer de batterij voordat u reparatie aanvraagt. Tijdens de garantietermijn kunt u elk defect testgereedschap retourneren naar uw Amprobe®-distributeur om dit om te ruilen voor hetzelfde of een gelijksoortig product. Zie de sectie "Waar te kopen" op www.amprobe.com voor een lijst met distributeurs in uw omgeving. Daarnaast kunt u in de Verenigde Staten en Canada eenheden voor reparatie en vervanging onder garantie tevens sturen naar een Amprobe® Service Center (zie het adres hierna).

Reparatie en vervangingen buiten garantie - Verenigde Staten en Canada

Reparaties die niet onder de garantie vallen in de Verenigde Staten en Canada moet u sturen naar een Amprobe® Service Center. Bel Amprobe® of informeer bij uw verkoper naar de actuele kosten voor reparatie en vervanging.

In de VS:	In Canada:
Amprobe	Amprobe
Everett, WA 98203	Mississauga, ON L4Z 1X9
Tel: 877-AMPROBE (267-7623)	Tel: 905-890-7600

Reparatie en vervangingen buiten garantie - Europa

Europese eenheden die niet onder de garantie vallen, kunnen tegen nominale kosten vervangen worden door uw Amprobe®-distributeur. Zie de sectie "Waar te kopen" op www.amprobe.com voor een lijst met distributeurs in uw omgeving.

Europees correspondentieadres*

Amprobe® Europe
Beha-Amprobe GmbH
In den Engematten 14
79286 Glotttetal, Duitsland
Tel: +49 (0) 7684 8009 - 0
www.beha-amprobe.com

* (Alleen correspondentie - op dit adres zijn reparatie en vervanging niet beschikbaar. Europese klanten moeten contact opnemen met hun distributeur.)

AM-520 HVAC-multimeter

AM-530 true-rms elektrische aannemermultimeter

AM-520-EUR / AM-530-EUR digitale multimeter

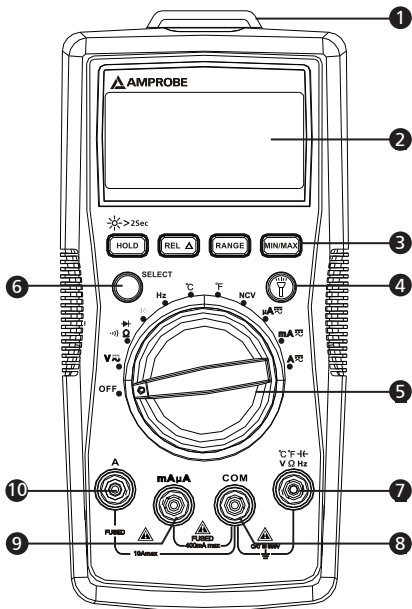

- ① Zaklamp
- ② LCD-scherm
- ③ Functieknoppen
- ④ Zaklampknop
- ⑤ Draaischakelaar
- ⑥ Knop SELECT
- ⑦ Ingang voor spannings-, diode-, capaciteits-, weerstand-, continuïteits- en temperatuurmeting
- ⑧ COM-aansluiting (retour) voor alle metingen
- ⑨ Ingang voor AC/DC mA/uA-meting
- ⑩ Ingang voor AC/DC A-meting tot 10A

Schermeergave

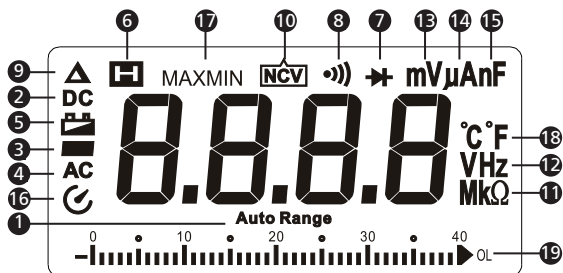

- 1 De meter selecteert het bereik met de beste resolutie
- 2 Gelijkstroom
- 3 Negatieve meting
- 4 Wisselstroom
- 5 Indicator batterij bijna leeg
- 6 Data hold
- 7 Diode test
- 8 Continuïteitstest
- 9 Relatieve nulmodus
- 10 Contactloze spanning
- 11 Meeteenheden voor weerstand
- 12 Meeteenheden voor frequentie
- 13 Meeteenheden voor spanning
- 14 Meeteenheden voor stroom
- 15 Meeteenheid voor capaciteit
- 16 Automatisch uit
- 17 Maximum- / minimummeting geheugen
- 18 Meeteenheid voor temperatuur
- 19 Analoge staafdiagramweergave

AM-520 HVAC-multimeter
AM-530 true-rms elektrische aannemermultimeter
AM-520-EUR / AM-530-EUR digitale multimeter

INHOUD

SYMBOOL	2
INFORMATIE VOOR UW VEILIGHEID	2
UITPAKKEN EN CONTROLEREN	3
FUNCTIES	4
METINGEN UITVOEREN	5
AC- en DC-spanning meten	6
AC- en DC-stroom meten	7
Meetweerstand	8
Continuïteit meten	9
Diode meten	9
Meting capaciteit	10
Meetfrequentie	10
Meting temperatuur °C /°F	11
Contactloze spanningsdetectie	12
SPECIFICATIE	13
ONDERHOUD	16
BATTERIJ EN ZEKERING VERVANGEN	17

SYMBOLLEN

	Let op! Risico op elektrische schok.
	Let op! Zie de uitleg in deze handleiding
	Wisselstroom (AC)
	Gelijkstroom (DC)
	De apparatuur is beschermd door dubbele of versterkte isolatie
	Aarde (massa)
	Hoorbare toon
	Batterij
	Voldoet aan de Europese richtlijnen
	Voldoet aan de relevante Australische standaarden
	Canadian Standards Association (NRTL/C)
	Werp dit product niet weg als ongesorteerd gemeentelijk afval. Neem contact op met een gekwalificeerd recyclingbedrijf.

INFORMATIE VOOR UW VEILIGHEID

De meter voldoet aan:

IEC/EN 61010-1 3e editie, UL61010-1 2e ed. en CAN/CSA C22.2 nr. 61010.1-0.92 tot categorie III 600 volt, vervuilingsgraad 2

IEC/EN 61010-2-030

IEC/EN 61010-2-31 voor testsnoeren

EMC IEC/EN 61326-1

Meetcategorie III (CAT III) is voor metingen uitgevoerd in gebouweninstallaties. Voorbeelden zijn metingen op verdelerplaten, stroomonderbrekers, bedrading, inclusief kabels, rails, aansluitdozen, schakelaars, wandcontactdozen in de vaste installatie en uitrusting voor industrieel gebruik en wat andere apparatuur, zoals stationaire motors met permanente aansluiting op de vaste installatie.

Meetcategorie II (CAT II) is voor metingen die worden uitgevoerd op het circuit

dat direct is aangesloten op de laagspanningsinstallatie. Voorbeelden zijn metingen op huishoudapparatuur, draagbare instrumenten en soortgelijke uitrustingen.

Waarschuwing: Lees dit voor het gebruik

- **Om elektrische schok of lichamelijk letsel te voorkomen, volgt u deze instructies en gebruikt u de meter alleen zoals opgegeven in deze handleiding.**
- **Gebruik de meter of testsnoeren niet als ze beschadigd lijken te zijn of als de meter niet goed werkt. Laat de meter onderhouden als u twijfelt.**
- **Gebruik altijd de juiste functie en het juiste bereik voor de metingen.**
- **Voordat u de selectieschakelaar van het functiebereik draait, koppelt u de testsonde los van het circuit dat wordt getest.**
- **Controleer de werking van de meter door te meten op een bekende spanningsbron.**
- **Pas niet meer toe dan de nominale spanning, zoals gemarkeerd op de meter, tussen de testsonde of tussen elke testsonde en aarde.**
- **Gebruik de meter met aandacht voor spanningen van meer dan 30 Vac rms, 42 Vac piek of 60 Vdc. De spanningen vormen een risico op elektrische schok.**
- **Koppel de circuitstroom los en ontlad alle hoogspanningscondensatoren voordat u de weerstand test.**
- **Gebruik de meter niet in de buurt van explosieve gassen of dampen.**
- **Wanneer u de testsnoeren gebruikt, moet u uw vingers achter de vingerbeschermingen houden.**
- **Verwijder testsnoeren van de meter voordat u de meterbehuizing of batterijdeur opent.**

UITPAKKEN EN CONTROLEREN

De De doos moet het volgende bevatten:

- 1 AM-520 of AM-530 of AM-520-EUR of AM-530-EUR
- 1 Paar testsnoeren
- 1 Temperatuursonde
- 1 Velcromiem
- 1 9V (6F22) batterij (geïnstalleerd)
- 1 Gebruikershandleiding
- 1 Draagtas

Als een of meer onderdelen beschadigd zijn of ontbreken, moet u het volledige pakket omruilen op het verkooppunt.

FUNCTIES

AM-520 / AM-520-EUR is ontworpen voor HVAC-toepassingen met belangrijke functies, zoals temperatuur, micro-ampères die worden gebruikt voor het oplossen van problemen met de vlamsensor, evenals de capaciteit om de opstartcondensatoren van de motor te controleren. De AM-520 / AM-520-EUR meet een volledig bereik van elektrische parameters en beschikt over een ingebouwde zaklamp, een "derde hand"-sondehouder en een VoltTect contactloze spanningsdetectie. Op veiligheid gekeurd volgens CAT III 600V.

AM-530 / AM-530-EUR is de volledige functionele multimeter van uw keuze voor de professionele elektrische aannemer. Meet en controleer op aanwezigheid van spanning om de apparatuur aan te sluiten of om reparaties uit te voeren, nieuwe draden te leggen, de continuïteit van elektrische aansluitingen te controleren, doorgebrande zekeringen te identificeren, problemen met motoren op te lossen of transformatoren te controleren. De AM-530 / AM-530-EUR beschikt over de Tru-erms-detectie om de spanning op systemen die onder invloed zijn van harmonie, nauwkeurig te meten, een ingebouwde zaklamp voor de detectie van draadkleuren in het donker, een "derde hand"-sondehouder en contactloze spanningsdetectie. Op veiligheid gekeurd volgens CAT III 600V.

- Metingen: Spanning tot 600VAC en 600VDC, AC/DC-stroom, weerstand, frequentie, capaciteit, temperatuur.
- Frequentie, capaciteit, bedrijfscyclus voor toepassingen voor het oplossen van problemen
- Speciale functies:
 - Contactloze spanningsdetectie
 - Hoorbare continuïteit
 - Diodetest
- LCD-display met achtergrondverlichting met analoog staafdiagram
- Gebeurtenissen:
 - Data hold
 - MAX / MIN geheugen
 - Relatieve nulmodus
- Ingebouwde werklamp (zaklamp)
- Ingebouwde opslag testsnoeren en "derde hand-houder"
- Automatisch en handmatig bereik
- Automatisch uit
- Waarschuwing batterij bijna leeg
- Velcroriem voor het ophangen van een meter
- Veiligheid CAT III 600V

METINGEN UITVOEREN





1. Gebruik de juiste functie en het juiste bereik voor de metingen.
2. Om mogelijke elektrische schok, lichamelijk letsel of schade aan de meter te vermijden, koppelt u de circuitstroom los en ontlaadt u alle hoogspanningscondensatoren voordat u de weerstand en diode test.
3. Testsnoeren aansluiten:
 - Sluit het gemeenschappelijke testsnoer (COM) naar het circuit aan voordat u het spanningsdragende snoer aansluit
 - Verwijder na de meting het spanningsdragende netsnoer voordat u het gemeenschappelijke testsnoer (COM) uit het circuit verwijdert
4. Symbool "OL" wordt weergegeven op het LCD wanneer de meting buiten bereik is.

Draaischakelaarposities

Schakelpositie	Meetfunctie
$V \overline{\sim}$	AC- of DC-spanningsmeting (gebruik de knop SELECT button voor het schakelen naar AC of DC).
Ω	Weerstandmeting
$\rightarrow $	Spanningsmeting van diode PN-aansluiting
$\bullet))$	Continuïteitsmeting
\dashv	Capaciteitsmeting
Hz	Frequentiemeting
$^{\circ}C$ $^{\circ}F$	Temperatuurmeting
NCV	Contactloze spanning
$\mu A \overline{\sim}$ $mA \overline{\sim}$ $A \overline{\sim}$	AC- of DC-stroommeting (gebruik de knop SELECT button voor het schakelen naar AC of DC).

Functieknoppen

Knop	Meetfunctie
SELECT	Schakelen tussen AC en DC. Druk op de gele SELECT-knop om te afwisselende meetfuncties te selecteren op de draaischakelaar.
HOLD /  > 2Sec	Display befrist huidige meting / 2 seconden ingedrukt houden om LCD-achtergrondverlichting in te schakelen.

REL Δ	Relatieve nulmodus
BEREIK	Schakelen tussen handmatig of automatisch bereik. De standaardinstelling is automatisch bereik. Druk om te schakelen naar handmatig bereik (selecteerbare resoluties). Houd 2 seconden ingedrukt om terug te keren naar automatisch bereik.
MAX/MIN	Maximum- / minimummeting geheugen.
	Zaklamp

Druk op  om de functie in te schakelen wanneer u in de relevante draaischakelaarfunctie bent.

Automatisch UIT

Automatisch uit: ca. 15 minuten.

Wanneer de meter in de modus Automatisch uit is, drukt u op een willekeurige knop om de normale werking te hervatten.

AC- en DC-spanning meten

Druk op de SELECT-knop om de meetfunctie van de AC/DC-spanning te selecteren.

 Om lichamelijk letsel of schade aan de meter te voorkomen, mag u geen spanning van meer dan 600Vac en 600Vdc toepassen.

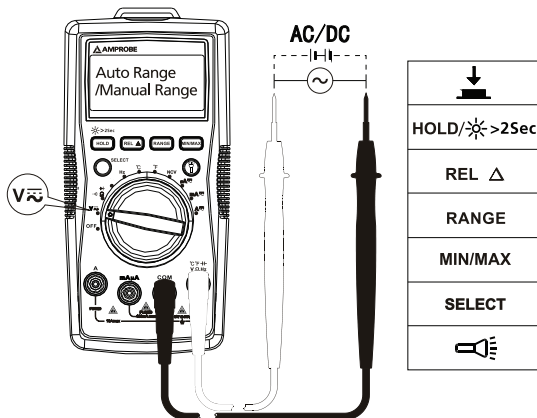

AC- en DC-stroom meten

Druk op de SELECT-knop om de meetfunctie van de AC- of dc-stroom te selecteren.



Lichamelijk letsel of schade aan de meter voorkomen:

1. Probeer nooit een meting van ingeschakelde stroom wanneer het nullastvermogen tot de aarde meer is dan AC 600V of DC 600V
2. Schakel naar de juiste functie en bereik voor uw meting.
3. Plaats de testsonde niet parallel met een circuit wanneer de testsnoeren zijn aangesloten op de stroomaansluitingen.
4. Sluit de testsnoeren aan op de juiste ingang van de A/mA μ A-stroomaansluiting en op het circuit voordat u het circuit dat wordt getest, inschakelt.
5. Voor het stroombereik van 8-10A, mag u de stroom niet langer dan 20 minuten meten. Wacht 10 minuten voordat u nog een meting uitvoert
6. Schakel na de meting de stroom van het circuit UIT voordat u de testsnoeren uit het circuit verwijdert.

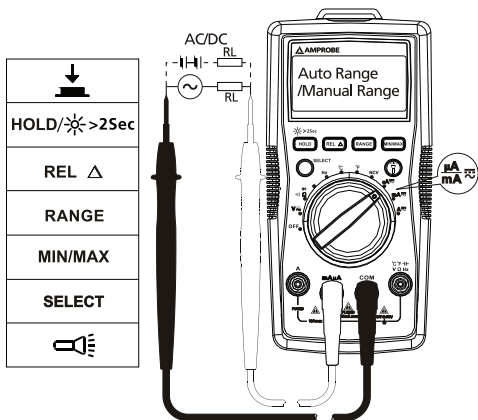

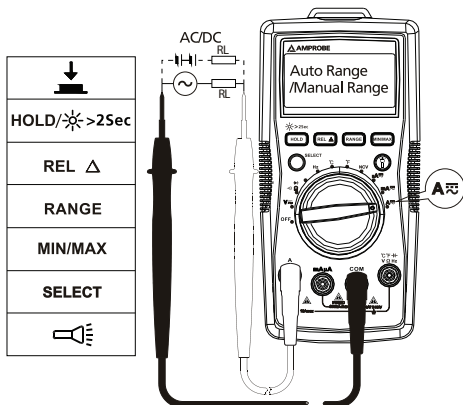

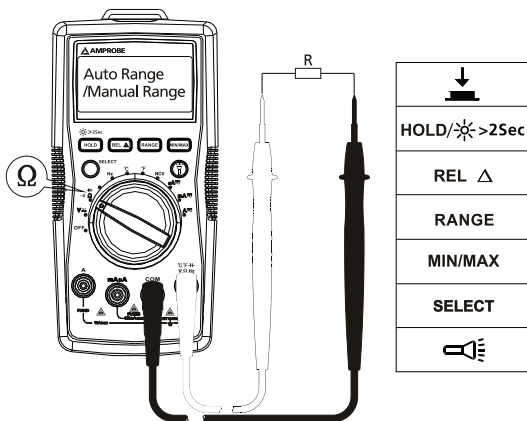

Meetweerstand

Koppel de circuitstroom los en ontlad alle hoogspanningscondensatoren voordat u de weerstand test.



NB: Op een hogere weerstandsmeting (>1MΩ), kan het meten enkele seconden duren om een stabiele aflezing te verkrijgen.
Indicatie over bereik of open circuit: OL

Continuïteit meten

  Koppel de circuitstroom los en ontlad alle hoogspanningscondensatoren voordat u de continuïteit test.

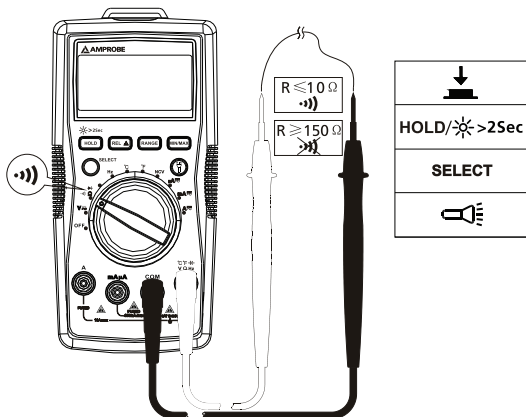

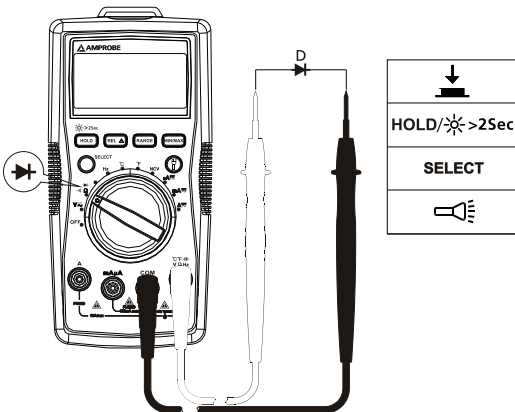

Diode meten

  Koppel de circuitstroom los en ontlad alle hoogspanningscondensatoren voordat u de diode test.



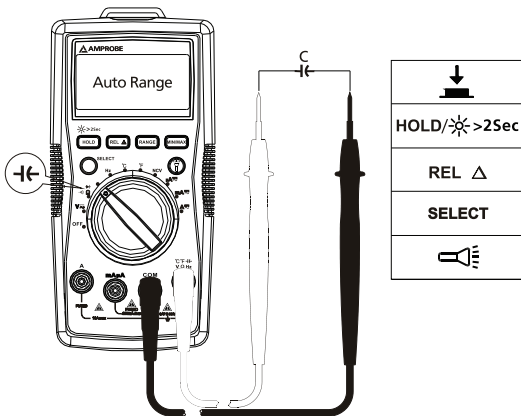

Meting capaciteit

  Koppel de circuitstroom los en ontlad alle hoogspanningscondensatoren voordat u de capaciteit test.



Meetfrequentie

  Om lichamelijk letsel of schade aan de meter te voorkomen, mag u geen spanning van meer dan 600V toepassen.

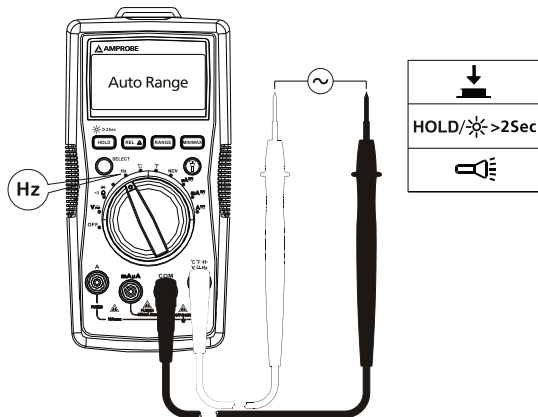

Meting temperatuur °C / °F



1. Om lichamelijk letsel of schade aan de meter te voorkomen, mag u geen temperatuursonde toepassen op enige elektrische geleidende onderdelen.
2. Temperatuursensor K-type (nikkelchroom/nichrosi) thermokoppeling is geschikt voor een temperatuurmeting onder 230°C (446°F).

Meetstappen:

- Stap 1: Zet de draaischakelaar in de stand °C of °F. Het display toont "OL".
- Stap 2: Sluit de temperatuursonde (K-type) aan op de meter en op het te meten oppervlak.

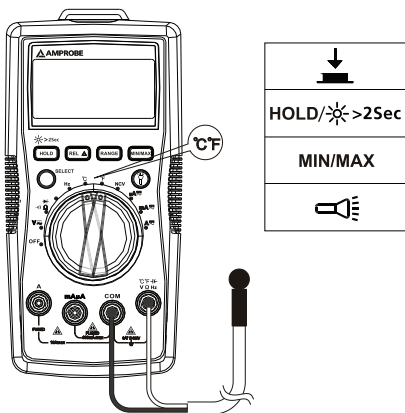

Contactloze spanningsdetectie

1. Om lichamelijk letsel of schade aan de meter te voorkomen, mag u niet testen op niet-geïsoleerde hoogspanningsdraden.
2. De zoemer wordt weergegeven en op het scherm verschijnt "OL" wanneer ac-spanning tussen 90V en 600V wordt gedetecteerd
3. Niet testen op gevaarlijke elektrische draden met meer dan AC 600V.
4. Voor en na gevaarlijke spanningsmetingen, moet u de meter testen door een bekende bron, zoals een lijn met wisselstroomspanning of een stopcontact om te controleren op een goede werking. Zie onderstaande afbeelding.

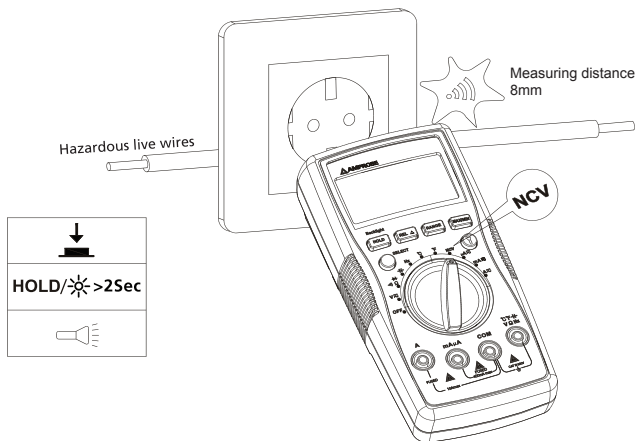

De zoemer wordt weergegeven wanneer de gedetecteerde spanning $\geq 90V$ is en de zoemer zal ingeschakeld zijn. De afstand tussen de draad en de meter moet $\leq 8mm$.



In de NCV-modus, toont het LCD OL. Er is geen aansluiting van een testsnoer vereist voor de NCV-meting.

SPECIFICATIE

Omgevingstemperatuur: 73,4°F ±9 (23°C ±5°C); relatieve temperatuur: ≤75%
Nauwkeurigheid ±(% van meting + cijfers)

Maximale spanning tussen elke aansluiting en aarde: AC 600Vrms of DC 600V

⚠ Zekering voor mA µA-ingang: F1-zekering 0,5A H 1000V snelzekering, (6,3×32)mm

⚠ Zekering voor 10A-ingang: F2-zekering, 11A H 1000V snelzekering, (10×38)mm

Maximumweergave: Digitaal 3999 tellingen, updates 3/seconde. Frequentie: 9999 tellingen.

Analoge aanwijzerweergave: 41 segmenten, updates 30 keer/sec.

Indicatie over bereik: OL

Bereik: Automatisch en handmatig

Hoogte: In bedrijf 2000m

Bedrijfstemperatuur: 0°C ~ +40°C (32°F ~ 104°F)

Relatieve vochtigheid: 0°C ~ +30°C (32°F ~ 86°F) ≤75%; +30°C ~ +40°C (86°F ~ 104°F) ≤50%

Opslagtemperatuur: -10°C ~ +50°C (14°F ~ 122°F)

Elektromagnetische compatibiliteit: In een RF-veld van 1V/m = Opgegeven nauwkeurigheid 5%

Batterij: 9V, 6F22, NEDA1604 of equivalent

Indicatie batterij bijna leeg: 

Afmetingen (L x B x H): 182 mm x 90 mm x 45 mm

Gewicht: Ca. 354g met geïnstalleerde batterijen

1. DC-spanningsmeting

Bereik	Resolutie	Nauwkeurigheid
400,0mV	0,1mV	±(0,8%+3LSD)
4,000V	1mV	± (0,8%+1LSD)
40,00V	10mV	
400,0V	100mV	
600V	1V	±(1,0%+3LSD)

Ingangsimpedantie: Circa 10M;

(ingangsimpedantie is ≤3GΩ behalve DC 400mV-bereik)

Overbelastingsbeveiliging: ±600V

2. AC-spanningsmeting

Bereik	Resolutie	Nauwkeurigheid
400,0mV	0,1mV	$\pm(1,2\%+3\text{LSD})$
4,000V	1mV	$\pm(1,0\%+3\text{LSD})$
40,00V	10mV	
400,0V	100mV	
600V	1V	$\pm(1,2\%+3\text{LSD})$

NB: Handmatig bereik alleen voor 400,0mV-bereik.

Ingangsimpedantie: Ca. 10M Ω

Frequentierespons: 45Hz ~ 400Hz

AM-520 / AM-520-EUR: Gemiddelde detectie, rms-indicatie.

AM-530 / AM-530-EUR: True-RMS.

Overbelastingsbeveiliging: 600Vrms

3. Weerstandmeting

Bereik	Resolutie	Nauwkeurigheid
400,0 Ω	0,1 Ω	$\pm(1,2\%+2\text{LSD})$
4,000k Ω	1 Ω	$\pm(1,0\%+2\text{LSD})$
40,00k Ω	10 Ω	
400,0k Ω	100 Ω	
4,000k Ω	1k Ω	$\pm(1,2\%+2\text{LSD})$
40,00M Ω	10k Ω	$\pm(1,5\%+5\text{LSD})$

400 Ω bereik: Gemeten waarde = (weergave gemeten waarde – kortsluitwaarde van sonde)

Spanning open circuit: Ca. 0,5 V

Overbelastingsbeveiliging: 600Vrms

4. $\bullet\bullet\bullet$) : Circuit AAN/UIT \rightarrow : Diodemeting

Bereik	Resolutie	Nauwkeurigheid
$\bullet\bullet\bullet$)	0,1 Ω	Spanning open circuit is ca 0,5V. Weerstand $\leq 150\Omega$, zoemer wordt niet weergegeven. Weerstand $\leq 10\Omega$, zoemer wordt weergegeven.
\rightarrow	1mV	Weergavebereik is 0V tot 2,0V. Normale spanning is ca. 0,5V tot 0,8V voor silicone PN-aansluiting.

Overbelastingsbescherming: 600V

5. Capaciteitsmeting

Bereik	Resolutie	Nauwkeurigheid
40,00nF	10pF	$\pm(3\%+10\text{LSD})$ onder REL-status
400,0nF	100pF	$\pm(3\%+5\text{LSD})$ onder REL-status
4,000 μ F	1nF	
40,00 μ F	10nF	$\pm(3\%+5\text{LSD})$
400,0 μ F	100nF	$\pm(4\%+5\text{LSD})$
4000 μ F	1 μ F	Alleen voor referentie

Overbelastingsbescherming: 600V

6. Frequentiemeting

Bereik	Resolutie	Nauwkeurigheid
10Hz~10MHz	0,01Hz~0,01MHz	$\pm(0,1\%+4\text{LSD})$

Overbelastingsbescherming: 600Vrms

7. DC-stroommeting

Bereik		Resolutie	Nauwkeurigheid
μ A	400,0 μ A	0,1 μ A	$\pm(1,0\%+2\text{LSD})$
	4000 μ A	1 μ A	
mA	40,00mA	10 μ A	
	400,0mA	0,1mA	
A	4,000A	1mA	$\pm(1,2\%+3\text{LSD})$
	10,00A	10mA	

Overbelastingsbescherming:

mA / μ A-bereik:F1-zekering, 0,5A H 1000V snelzekering, (Φ 6,3 \times 32)mm

10 A-bereik:F2-zekering, 11A H 1000V snelzekering, (Φ 10 \times 38)mm

8. AC-stroommeting

Bereik		Resolutie	Nauwkeurigheid
μA	400,0 μA	0,1 μA	$\pm(1,2\%+3\text{LSD})$
	4000 μA	1 μA	
mA	40,00mA	10 μA	
	400,0mA	0,1mA	
A	4,000A	1mA	$\pm(1,5\%+3\text{LSD})$
	10,00A	10mA	

Frequentierespons: 45Hz ~ 400Hz

AM-520 / AM-520-EUR: Gemiddelde detectie, rms-indicatie.

AM-530 / AM-530-EUR: True-RMS.

Overbelastingsbeveiliging:

mA / μA -bereik:F1-zekering, 0,5A H 1000V snelzekering, (Φ 6,3x32)mm

10 A-bereik:F2-zekering, 11A H 1000V snelzekering, (Φ 10x38)mm

9. Temperatuurmeting

Bereik	Resolutie	Nauwkeurigheid
-40 – 0°C	0,1°C @ < 400°C	$\pm(10\%+4\text{ }^\circ\text{C})$
>0 – 100°C		$\pm(1,2\%+3\text{ }^\circ\text{C})$
>100 – 1000°C	1°C @ $\geq 400^\circ\text{C}$	$\pm(2,5\%+2\text{ }^\circ\text{C})$
-40 – 32°F	0,1°F @ < 752°F	$\pm(20\%+6\text{ }^\circ\text{F})$
>32 – 212°F		$\pm(1,8\%+6\text{ }^\circ\text{F})$
>212 – 1832°F	1°F @ $\geq 752^\circ\text{F}$	$\pm(2,5\%+4\text{ }^\circ\text{F})$

Overbelastingsbeveiliging: 600V

K-type (nikkelchrom/nichrosi) thermokoppeling moet worden gebruikt voor temperatuurmeting.

ONDERHOUD EN REPARATIE

Als de meter niet werkt, moet u de batterij, de testsnoeren enz. controleren en vervangen zoals nodig.

Controleer het volgende opnieuw:

1. Vervang de zekering of batterij als de meter niet werkt.
2. Raadpleeg de bedieningsinstructies voor mogelijke fouten in de gebruikersprocedure.

Snelle controle op 0,5A ZEKERING:

Stap 1: Plaats de draaischakelaar op de functie Ω .

Stap 2: kortsluiting \rightarrow V/ Ω /Hz-aansluiting en mA/ μ A-aansluiting.

Aflezing weerstand $\leq 1M\Omega$: de zekering is OK

Aflezing weerstand "OL" de zekering is open. Vervang de zekering zoals opgegeven.

Snelle controle op 10A ZEKERING:

Stap 1: Plaats de draaischakelaar op de functie Ω .

Stap 2: kortsluiting \rightarrow V/ Ω /Hz-aansluiting en A-aansluiting.

Aflezing weerstand $\leq 0,5\Omega$: de zekering is OK.

Aflezing weerstand "OL" de zekering is open. Vervang de zekering zoals opgegeven.

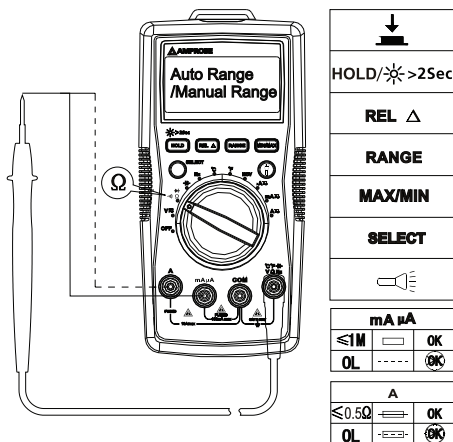

Behalve het vervangen van de batterij, mogen reparaties van de meter alleen worden uitgevoerd door een door de fabriek erkend onderhoudscentrum of door ander gekwalificeerd personeel voor het onderhoud van de instrumenten.

Het voorpaneel en de behuizing kunnen worden gereinigd met een zachte oplossing van een reinigingsmiddel en water. Breng een weinig aan met zachte doek en laat alles volledig drogen voordat u het toestel gebruikt. Gebruik geen aromatische koolwaterstoffen, benzine of chloorhoudende oplosmiddelen voor de reiniging.

BATTERIJ EN ZEKERING VERVANGEN

WAARSCHUWING

***Schok, letsel of schade aan de meter voorkomen:
Koppel de testsnoeren los voordat u de behuizing opent.
Gebruik ALLEEN zekeringen met de opgegeven amperage,
interrupt, spanning en snelheid.***

Volg de onderstaande stappen voor het vervangen van de BATTERIJ:

1. Koppel de testsnoersonde los van het meetcircuit.
2. Zet de meter in de positie UIT.
3. Verwijder de schroeven uit de batterijklep en open de batterijklep.
4. Verwijder de batterijen en vervang ze door een 9V (6F22) of equivalent.
De batterijklep biedt een constructiedesign voor een plaatsing met de juiste polariteit. Installeer de batterij in de batterijklep.
5. Plaats de batterijklep terug en maak de schroef opnieuw vast.
Batterij: 9V (6F22) batterij of equivalent

Volg de onderstaande stappen voor het vervangen van de ZEKERING:

1. Koppel de testsnoersonde los van het meetcircuit.
2. Zet de meter in de positie UIT.
3. Verwijder de schroeven uit de behuizing en open de behuizing.
4. Verwijder de kapotte zekering en plaats een nieuwe volgens de specificaties.
5. Plaats de behuizing terug en maak de schroef opnieuw vast.

Zekeringswaarden

mA / μ A-ingang: F1-zekering 0,5A H 1000V snelzekering, (Φ 6,3x32)mm

10 A-ingang: F2-zekering, 11A H 1000V snelzekering, (Φ 10x38)mm

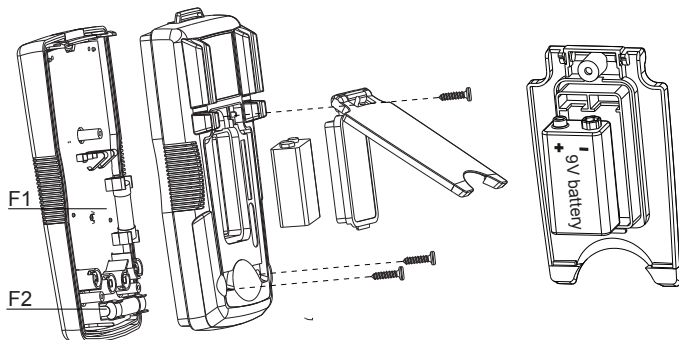



AM-520

Multimetr HVAC

AM-530

**Multimetr dla elektryka z pomiarem
wartości skutecznej**

AM-520-EUR / AM-530-EUR

Cyfrowy multimetr

Podręcznik użytkownika

Angielski

11/2012, Rev.2

©2012 Amprobe Test Tools.

Wszelkie prawa zastrzeżone. Wydrukowano w Chinach

Ograniczona gwarancja i ograniczenie odpowiedzialności

Posiadany produkt Amprobe będzie wolny od wad materiałowych i defektów wytwarzania w ciągu jednego roku od daty zakupu, chyba że, okres ten zostanie zmieniony przez lokalne prawo. Ta gwarancja nie obejmuje bezpieczników, usuwalnych baterii lub uszkodzeń spowodowanych wypadkiem, zaniedbaniem, nieprawidłowym użytkowaniem, zmianami, zanieczyszczeniem lub nienormalnymi warunkami działania albo obsługi. Sprzedawcy nie są upoważnieni do przedłużania wszelkich innych gwarancji w imieniu Amprobe. Aby uzyskać usługę w okresie gwarancji należy zwrócić produkt z dowodem zakupu do autoryzowanego punktu serwisowego Amprobe lub do dostawcy albo dystrybutora Amprobe. Szczegółowe informacje znajdują się w części Naprawa. **TA GWARANCJA TO JEDYNE ZADOŚĆCZYNIENIE UŻYTKOWNIKA. WSZELKIE INNE GWARANCJE - WYRAŻONE, DOROZUMIANE ALBO USTAWOWE - WŁĄCZNIE Z DOROZUMIANYMI GWARANCJAMI DOPASOWANIA DO OKREŚLONEGO CELU ALBU PRZYDATNOŚCI HANDLOWEJ, SĄ NINIEJSZYM ODRZUCANE. PRODUCENT NIE ODPOWIADA ZA WSZELKIE SPECJALNE, NIEBEZPOŚREDNIE, PRZYPADKOWE ALBO WYNIKOWE SZKODY LUB STRATY, POWSTAŁE Z JAKIEJKOLWIEK PRZYCZYNY LUB LUB ZASTOSOWANYCH TEORII.** Ponieważ w niektórych stanach lub krajach nie zezwala się na wyłączenia albo ograniczenia dorozumianej gwarancji albo przypadkowych lub wynikowych szkód, to ograniczenie odpowiedzialności może nie dotyczyć użytkownika.

Naprawa

Kluczowe narzędzia testowe zwrócone do naprawy gwarancyjnej lub naprawy niegwarancyjnej albo do kalibracji, powinny być zaopatrzone w: nazwę użytkownika, nazwę firmy, adres, numer telefoniczny i dowód zakupu. Dodatkowo należy dołączyć krótki opis problemu lub wymaganej naprawy i testy wykonane miernikiem. Opłaty za naprawy niegwarancyjne lub wymiany powinny być wykonywane czekiem, przekazem pieniężnym, kartą kredytową z datą ważności lub zleceniem wykonania płatnym dla Amprobe®.

Naprawy i wymiany gwarancyjne - Wszystkie kraje

Przed zażądaniem naprawy należy przeczytać oświadczenie dotyczące gwarancji i sprawdzić baterię. W okresie obowiązywania gwarancji, wszelkie uszkodzone narzędzia testowe można zwracać do dystrybutora Amprobe® w celu ich wymiany na taki sam lub podobny produkt. Listę najbliższych dystrybutorów można sprawdzić w części "Where to Buy (Gdzie kupić)", pod adresem www.amprobe.com. Dodatkowo, w Stanach Zjednoczonych i w Kanadzie, urządzenia do naprawy i wymiany gwarancyjnej, można także wysłać do Centrum serwisowego Amprobe® (sprawdź adres poniżej).

Naprawa i wymiana niegwarancyjna - Stanach Zjednoczone i Kanada

Urządzenia do naprawy i wymiany niegwarancyjnej w Stanach Zjednoczonych i Kanadzie, powinny być wysyłane do Centrum serwisowego Amprobe®. Informacje o cenach bieżących napraw i wymian można uzyskać telefonicznie w Amprobe® lub w punkcie zakupu.

W USA:

Amprobe

Everett, WA 98203

Tel.: 877-AMPROBE (267-7623)

W Kanadzie:

Amprobe

Mississauga, ON L4Z 1X9

Tel.: 905-890-7600

Naprawy i wymiany niegwarancyjne - Europa

Urządzenia nie objęte gwarancją w krajach europejskich, można wymienić u dystrybutora Amprobe® za nominalną opłatą. Listę najbliższych dystrybutorów można sprawdzić w części "Where to Buy (Gdzie kupić)", pod adresem www.amprobe.com.

Europejskie adresy korespondencyjne*

Amprobe® Europe

Beha-Amprobe GmbH

In den Engematten 14

79286 Glotttetal, Niemcy

Tel.: +49 (0) 7684 8009 - 0

www.beha-amprobe.com

* (Tylko korespondencja - pod tym adresem nie są wykonywane żadne naprawy lub wymiany.

Klienci z krajów europejskich powinni się kontaktować ze swoim dystrybutorem)

Multimetr HVAC AM-520

AM-530 - multimetr dla elektryka z pomiarem wartości skutecznej

Cyfrowy multimetr AM-520-EUR / AM-530-EUR

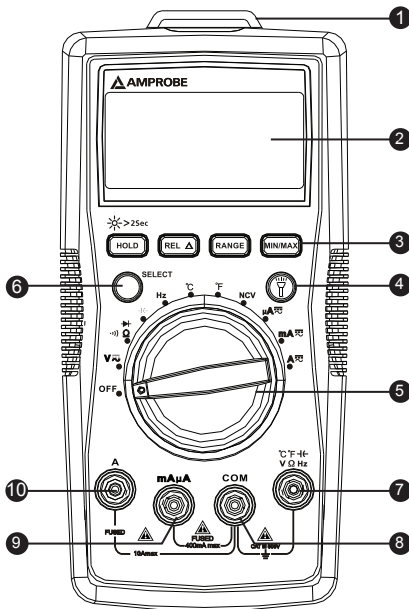

- ① Migające światło
- ② Wyświetlacz LCD
- ③ Przyciski funkcji
- ④ Przycisk migającego światła
- ⑤ Przełącznik obrotowy
- ⑥ Przycisk SELECT
- ⑦ Złącze wejścia dla pomiaru napięcia, diody, pojemności elektrycznej, oporności, ciągłości i temperatury
- ⑧ Złącze COM (powrót) do wszystkich pomiarów
- ⑨ Złącze wejścia dla pomiaru prąd zmienny/prąd stały mA/uA
- ⑩ Złącze wejścia dla pomiaru A prądu zmiennego/stałego do 10A

Wyświetlacz ekranowy

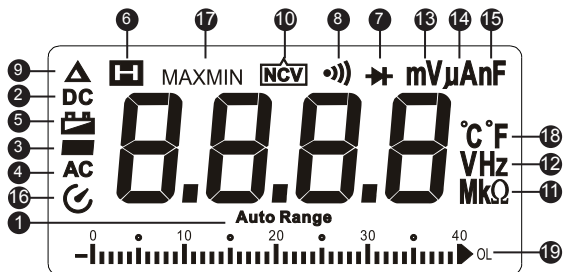

- 1 Miernik wybiera zakres z najlepszą rozdzielczością
- 2 Prąd stały
- 3 Odczyt ujemny
- 4 Prąd zmienny
- 5 Wskaźnik słabego naładowania baterii
- 6 Utrzymywanie danych
- 7 Test diody
- 8 Test ciągłości
- 9 Tryb odniesienia do zera
- 10 Bezstykowe napięcie
- 11 Jednostki pomiaru dla oporności
- 12 Jednostki pomiaru dla częstotliwości
- 13 Jednostki pomiaru dla napięcia
- 14 Jednostki pomiaru dla prądu
- 15 Jednostki pomiaru dla pojemności elektrycznej
- 16 Automatyczne wyłączenie zasilania
- 17 Maksymalna/minimalna pamięć odczytu
- 18 Jednostki pomiaru dla temperatury
- 19 Wyświetlacz analogowego wykresu słupkowego

Multimetr HVAC AM-520













AM-530 - multimetr dla elektryka z pomiarem wartości skutecznej

Cyfrowy multimetr AM-520-EUR / AM-530-EUR

SPIS TREŚCI

SYMBOL	2
INFORMACJE DOTYCZĄCE BEZPIECZEŃSTWA	2
ROZPAKOWANIE I SPRAWDZANIE	3
WŁAŚCIWOŚCI	4
WYKONYWANIE POMIARÓW	5
Pomiar napięcia prądu zmiennego i stałego	6
Pomiar prądu zmiennego i stałego	7
Oporność rezystancji	8
Pomiar ciągłości	9
Dioda pomiaru	9
Pomiar pojemności elektrycznej	10
Pomiar częstotliwości	10
Pomiar temperatury °C /°F	11
Bezstykowe wykrywanie napięcia	12
SPECYFIKACJE	13
KONSERWACJA	16
WYMIANA BATERII I BEZPIECZNIKA	17

SYMBOLE

	Ostrzeżenie! Niebezpieczeństwo porażenia prądem elektrycznym.
	Ostrzeżenie! Sprawdź objaśnienie w tym podręczniku
	Prąd zmienny
	Prąd stały
	Urządzenie jest zabezpieczone przez podwójną izolację lub izolację wzmacniającą
	Uziemienie
	Sygnał dźwiękowy
	Bateria
	Zgodność z dyrektywami europejskimi
	Zgodność z właściwymi standardami australijskimi
	Kanadyjskie Stowarzyszenie Normalizacyjne (NRTL/C)
	Nie należy usuwać tego produktu z nieposortowanymi odpadami miejskimi. Należy się skontaktować z wyznaczoną firmą zajmującą się recyklingiem.

INFORMACJE DOTYCZĄCE BEZPIECZEŃSTWA

Miernik jest zgodny z:

IEC/EN 61010-1 wydanie 3-cie, UL61010-1 wydanie 2-gie i CAN/CSA C22.2 Nr 61010.1-0.92 do kategorii III 600 Volt, Stopień zanieczyszczenia 2

IEC/EN 61010-2-030

IEC/EN 61010-2-31 do przewodów testowych

EMC IEC/EN 61326-1

Kategoria pomiarowa III (CAT III), jest przeznaczona dla pomiarów wykonywanych w instalacjach budynków. Przykłady to pomiary w rozdzielnicach tablicowych, wyłącznikach obwodów, instalacjach elektrycznych, włącznie z kablami, magistralami, rozdzielaczami, przełącznikami, gniazdami w stałych instalacjach i urządzeniach do stosowania w przemyśle oraz w niektórych innych urządzeniach, na przykład, w silnikach stacjonarnych z trwałym połączeniem do stałych instalacji.

Kategoria pomiaru II (CAT II) jest przeznaczona do pomiarów wykonywanych

bezpośrednio na obwodzie podłączonym do instalacji niskonapięciowej. Przykłady pomiarów to pomiary w urządzeniach domowych, przenośnych narzędziach i podobnych urządzeniach.

OSTRZEŻENIE: Przeczytaj przed użyciem

- **Aby uniknąć możliwego porażenia prądem elektrycznym, należy wykonać te instrukcje i używać miernik wyłącznie w sposób określony w tym podręczniku lub obrażeń osobistych.**
- **Nie należy używać miernika lub przewodów testowych, jeśli wyglądają na uszkodzone albo, jeśli miernik nie działa prawidłowo. W przypadku wątpliwości, miernik należy sprawdzić w serwisie.**
- **Należy zawsze używać prawidłową funkcję i zakres pomiarów.**
- **Przed obróceniem przełącznika wyboru zakresu funkcji, należy odłączyć od obwodu sondę testową.**
- **Należy sprawdzić operację pomiaru, poprzez pomiar źródła o znanej wartości.**
- **Nie należy stosować napięcia o wartości przekraczającej napięcie znamionowe, zgodnie z oznaczeniem na mierniku, pomiędzy sondą testową lub pomiędzy dowolną sondą testową, a uziemieniem.**
- **Należy używać miernika z zachowaniem ostrożności dla napięć przekraczających 30 V prądu zmiennego (wartość skuteczna), 42 V prądu zmiennego (wartość szczytowa) lub 60 V prądu stałego. Te napięcia mogą spowodować niebezpieczeństwo porażenia prądem elektrycznym.**
- **Przed testowaniem oporności należy odłączyć zasilanie obwodu i rozładować wszystkie kondensatory wysokiego napięcia.**
- **Nie należy używać miernika w miejscu z eksplozywnym gazem lub oparami.**
- **Podczas używania przewodów testowych, palce należy trzymać za osłonami palców.**
- **Przewody testowe należy odłączyć od miernika, przed otwarciem obudowy miernika lub wnęki baterii.**

ROZPAKOWANIE I SPRAWDZENIE

Opakowanie powinno zawierać:

- 1 AM-520 lub AM-530 albo AM-520-EUR lub AM-530-EUR
- 1 Para przewodów testowych
- 1 Sonda temperatury
- 1 Pas z rzepem
- 1 Bateria 9V (6F22) (zainstalowana)
- 1 Podręcznik użytkownika
- 1 Torba do przenoszenia

Jeśli któregoś z tych elementów nie będzie lub będzie uszkodzony, należy zwrócić kompletne opakowanie do miejsca zakupu w celu wymiany.

WŁAŚCIWOŚCI

Miernik AM-520 / AM-520-EUR jest przeznaczony do zastosowań HVAC z takimi głównymi funkcjami, jak temperatura, mikro amperomierze używane do usuwania usterek czujników ognia oraz pojemność elektryczna do sprawdzania kondensatorów rozruchowych silnika. AM-520 / AM-520-EUR wykonuje pomiar pełnego zakresu parametrów elektrycznych i posiada wbudowaną latarkę, uchwyt sond "trzecia ręka" i funkcję bezstykowego wykrywania napięcia. Bezpieczeństwo zgodnie z CAT III 600V.

AM-530 / AM-530-EUR to wyposażony w komplet funkcji multimetr, wybierany przez profesjonalnych elektryków. Pomiar i sprawdzanie obecności napięcia w celu podłączenia urządzenia lub wykonywania napraw, uruchomienie nowego okablowania, sprawdzanie ciągłości połączeń elektrycznych, identyfikacja przepalonych bezpieczników, usuwanie usterek silników lub sprawdzanie transformatorów. AM-530 / AM-530-EUR może wykrywać wartości skuteczne w celu dokładnego pomiaru napięcia w systemach narażonych na oddziaływanie składowych harmonicznym, ma wbudowaną latarkę do wykrywania kolorów przewodów w ciemności, uchwyt sondy "trzecia ręka" i funkcję bezstykowego wykrywania napięcia. Bezpieczeństwo zgodnie z CAT III 600V.

- Pomiary: Napięcie do 600V prądu zmiennego i 600V prądu stałego, prąd zmienny/prąd stały, oporność, częstotliwość, pojemność elektryczna, temperatura.
- Częstotliwość, pojemność elektryczna, cykl pracy do zastosowań usuwania usterek
- Funkcje specjalne:
 - Bezstykowe wykrywanie napięcia
 - Dźwięk ciągłości
 - Test diody
- Podświetlenie wyświetlacza LCD z analogowym wykresem słupkowym
- Zdarzenia:
 - Utrzymywanie danych
 - MAKS. / MIN. pamięć
 - Tryb odniesienia do zera
- Wbudowane światło robocze (latarka)
- Wbudowana wnęka na przewody testowe i uchwyt "trzecia ręka"
- Automatyczne i ręczne ustawianie zakresu
- Automatyczne wyłączanie zasilania
- Ostrzeżenie o słabym naładowaniu baterii
- Pas z rzepem do zawieszania miernika
- Bezpieczeństwo: CAT III 600V

WYKONYWANIE POMIARÓW



1. Należy używać prawidłowych dla pomiarów funkcji i zakresów.
2. Aby uniknąć możliwego porażenia prądem elektrycznym, obrażeń osobistych albo uszkodzenia miernika, przed wykonaniem testów oporności i diody należy odłączyć zasilanie obwodu i rozładować kondensatory wysokiego napięcia.
3. Podłączanie przewodów testowych:
 - Podłącz zwykły przewód testowy (COM) do obwodu, przed podłączeniem przewodu pod napięciem;
 - Po pomiarze, odłącz przewód pod napięciem, przed odłączeniem od obwodu zwykłego przewodu testowego (COM).
4. Gdy pomiar jest poza zakresem, na LCD zostanie wyświetlony symbol "OL".

Pozycje przełącznika obrotowego

Pozycja przełącznika	Funkcja pomiaru
V	Pomiar napięcia prądu zmiennego lub prądu stałego (użyj przycisk SELECT do przełączenia prądu zmiennego na prąd stały).
Ω	Pomiar oporności
	Pomiar napięcia połączenia diody PN
	Pomiar ciągłości
	Pomiar pojemności elektrycznej
Hz	Pomiar częstotliwości
°C °F	Pomiar temperatury
NCV	Bezstykowe napięcie
μA mA A	Pomiar prądu zmiennego lub prądu stałego (użyj przycisk SELECT do przełączenia na prąd zmienny lub na prąd stały).

Przyciski funkcji

Przycisk	Funkcja pomiaru
SELECT	Przełączanie prąd zmienny lub prąd stały. Naciśnij żółty przycisk SELECT, aby wybrać na obrotowym przełączniku alternatywne funkcje pomiaru.
HOLD / >2Sec	Zatrzymanie bieżącego odczytu wyświetlacza / naciśnij na 2 sekundy w celu włączenia podświetlenia LCD.

REL Δ	Tryb odniesienia do zera
ZAKRES	Ręczne lub automatyczne przełączanie. Domyślne ustawienie to automatyczne ustawianie zakresu, naciśnij, aby przełączyć na ręczne ustawianie zakresu (wybierane rozdzielczości). Naciskaj przez 2 sekundy, aby powrócić do automatycznego ustawiania zakresu.
MAKS./MIN.	Maksymalna/minimalna pamięć odczytu.
	Migające światło

Naciśnij , aby włączyć funkcję, dla powiązanej funkcji przełącznika obrotowego.

Automatyczne wyłączenie zasilania

Automatyczne wyłączenie zasilania: po około 15 minutach.

Po przejściu miernika do trybu automatycznego wyłączenia zasilania, naciśnij dowolny przycisk, aby wznowić normalne działanie.

Pomiar napięcia prądu zmiennego i stałego

Naciśnij przycisk SELECT, aby przełączyć na funkcję pomiaru napięcia prądu zmiennego/stałego.

 Aby uniknąć obrażeń osobistych lub uszkodzenia miernika, nie należy przykładać napięcia przekraczającego 600V prądu zmiennego i 600V prądu stałego.

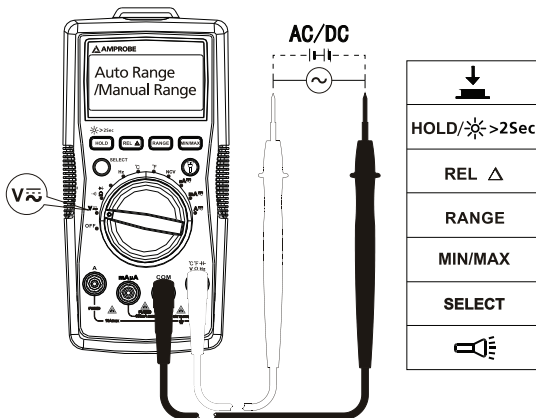

Pomiar prądu zmiennego i stałego

Naciśnij przycisk SELECT, aby wybrać funkcję pomiaru prądu zmiennego lub stałego.

  Aby uniknąć obrażeń osobistych lub uszkodzenia miernika:

1. Nie należy próbować wykonywać pomiaru prądu w obwodzie, gdy różnica potencjału pomiędzy otwartym obwodem, a ziemią przekracza 600V prądu zmiennego lub 600V prądu stałego
2. Należy przełączyć na właściwą dla pomiaru funkcję i zakres.
3. Nie należy umieszczać sondy testowej równolegle do obwodu, gdy do złączy prądu są podłączone przewody testowe.
4. Przewody testowe należy podłączyć do prawidłowego wejścia A/mA μ A; złącza prądu i do obwodu, przed włączeniem zasilania w celu wykonania testu.
5. Dla zakresu prądu 8-10A, nie należy wykonywać pomiaru dłużej niż 20 minut. Przed wykonaniem następnego pomiaru należy poczekać 10 minut
6. Po pomiarze, przed odłączeniem przewodów od obwodu, należy wyłączyć zasilanie obwodu.

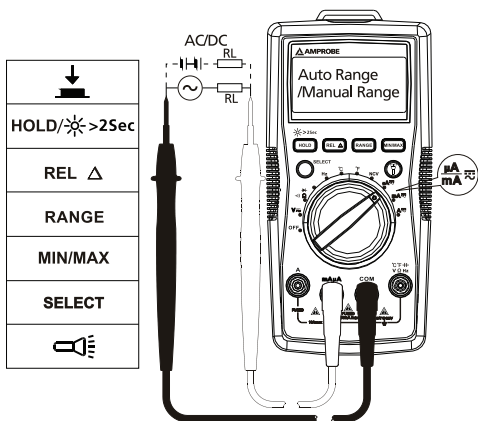

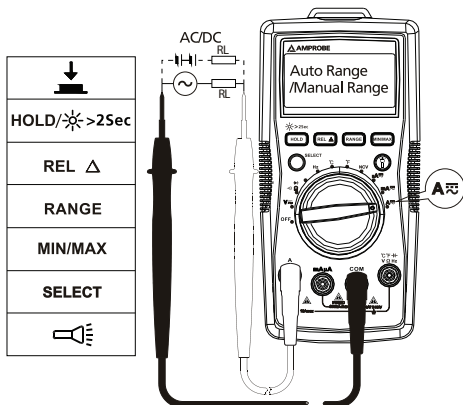

Oporność rezystancji

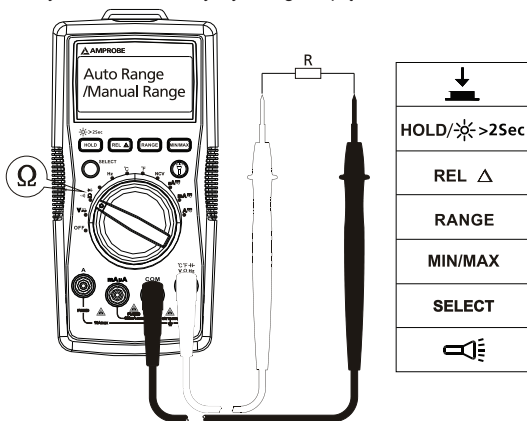

⚠ ⚠ Przed testowaniem oporności należy odłączyć zasilanie obwodu i rozładować wszystkie kondensatory wysokiego napięcia.



Uwaga: Przy pomiarze wysokiej wartości oporności (>1MΩ), uzyskanie stabilnego odczytu pomiaru, może potrwać kilka sekund.



Wskazanie przekroczenia zakresu lub otwarcia obwodu: OL

Pomiar ciągłości

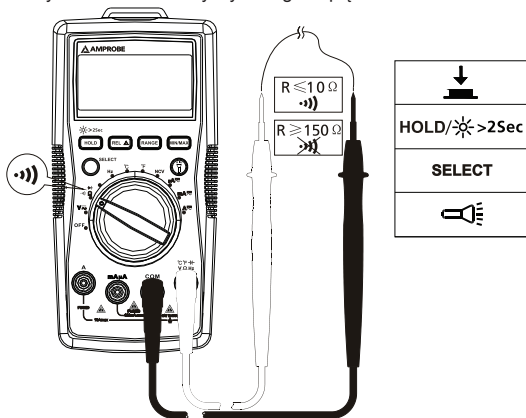
  Przed testowaniem ciągłości, należy odłączyć zasilanie obwodu i rozładować wszystkie kondensatory wysokiego napięcia.



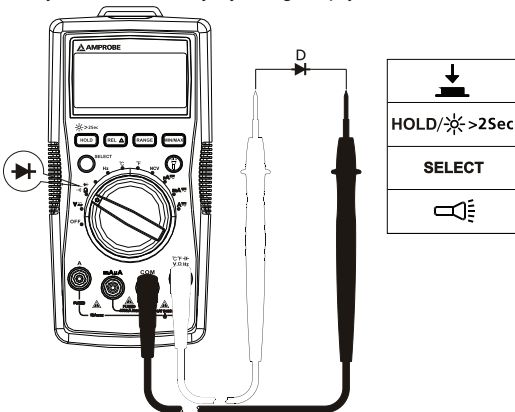

Dioda pomiaru

  Przed testowaniem ciągłości, należy odłączyć zasilanie obwodu i rozładować wszystkie kondensatory wysokiego napięcia.



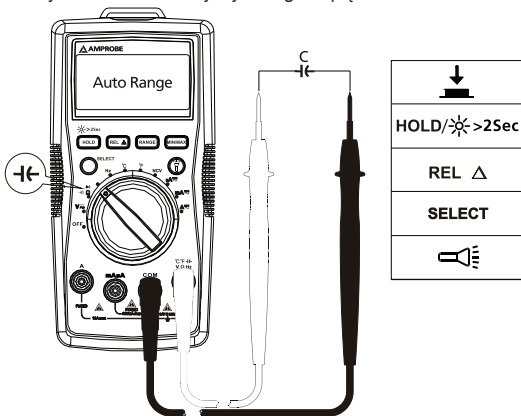

Pomiar pojemności elektrycznej

  Przed testowaniem oporności należy odłączyć zasilanie obwodu i rozładować wszystkie kondensatory wysokiego napięcia.



Pomiar częstotliwości

  Aby uniknąć obrażeń osobistych lub uszkodzenia miernika, nie należy przykładać napięcia przekraczającego 600V.

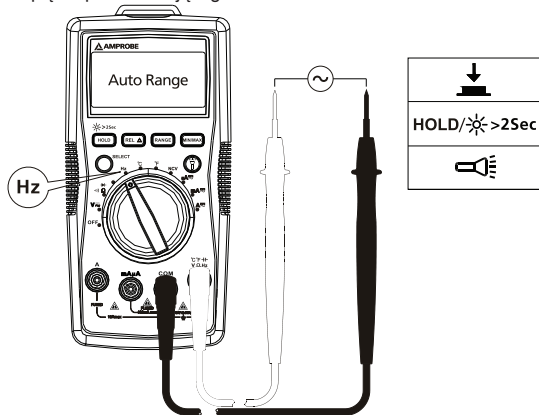

Pomiar temperatury °C / °F



1. Aby uniknąć obrażeń osobistych lub uszkodzenia miernika, nie należy przykładać sondy temperatury, do jakichkolwiek, będących pod napięciem części przewodzących.
2. Czujnik temperatury typ K (nikiel-chrom/nichrosi) termopara jest odpowiednia do pomiaru temperatury poniżej 230°C (446°F).

Czynności pomiaru:

Czynność 1: Obróć przełącznik obrotowy do pozycji °C lub °F. Na wyświetlaczu pojawi się "OL".

Czynność 2: Podłącz sondę temperatury (typ K) do miernika i do mierzonej powierzchni.

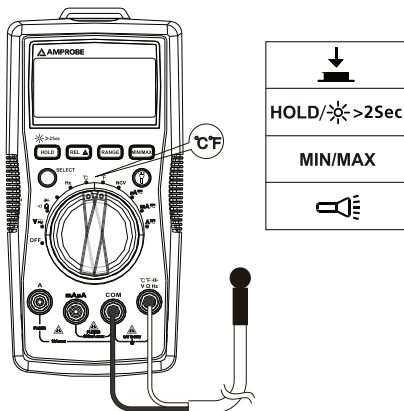

Bezstykowe wykrywanie napięcia

1. Aby uniknąć obrażeń osobistych lub uszkodzenia miernika, nie należy testować niez izolowanych przewodów pod wysokim napięciem.
2. Po wykryciu napięcia prądu zmiennego przekraczającego 90V, zostanie wygenerowany dźwięk, a na ekranie wyświetli się "OL".
3. Nie należy wykonywać testu na przewodach o niebezpiecznym napięciu przekraczającym 600V prądu zmiennego
4. Przed i po pomiarach niebezpiecznego napięcia, należy sprawdzić miernik, zbliżając go do znanego źródła, takiego jak napięcie linii prądu zmiennego lub gniazdo w celu określenia prawidłowości działania. Sprawdź rysunek poniżej.

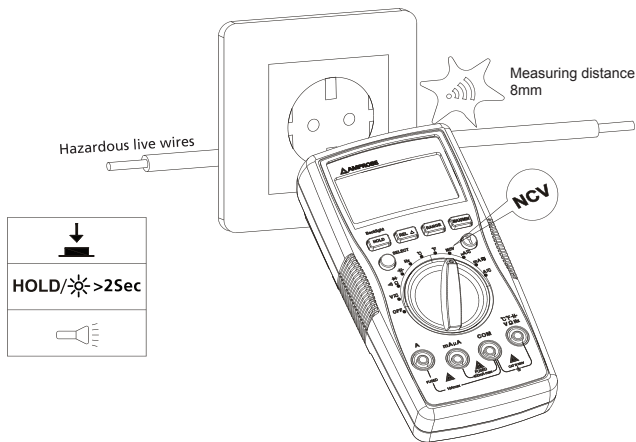

Jeśli wykryte napięcie $\geq 90V$, zostanie wygenerowany sygnał dźwiękowy. Odległość pomiędzy przewodem, a miernikiem powinna być $\leq 8mm$.



W trybie NCV, na wyświetlaczu LCD pokaże się OL. Dla pomiaru NCV nie są wymagane połączenia przewodów testowych.

SPECYFIKACJE

Temperatura otoczenia: 73,4°F ±9 (23°C ±5°C); **Temperatura odniesienia:** ≤75%
Dokładność: ±(% odczytu + cyfry)

Maksymalne napięcie pomiędzy złączem wejścia, a ziemią : Prąd zmienny 600V (wartość skuteczna) lub prąd stały 600V

⚠ Bezpiecznik dla wejścia mA μA: Bezpiecznik F1 0,5A H1000V szybko przełączany bezpiecznik, (6,3×32)mm

⚠ Bezpiecznik dla wejścia 10A: Bezpiecznik F2, 11A H1000V szybko przełączany bezpiecznik, (10×38)mm

Maksymalny wyświetlacz: Cyfrowe odliczanie 3999, aktualizacja 3/sek.
Częstotliwość: 9999 odliczeń.

Wyświetlacz z analogowym wskaźnikiem: 41 segmentów, aktualizacje 30 razy/sek.

Wskazanie przekroczenia zakresu: OL

Zakres: Automatyczne i ręczne

Wysokość n.p.m.: Działanie 2000m

Temperatura działania: 0°C ~ +40°C (32°F ~ 104°F)

Wilgotność odniesienia: 0°C ~ +30°C (32°F ~ 86°F) ≤75%; +30°C ~ +40°C (86°F ~ 104°F) ≤50%

Temperatura przechowywania: -10°C ~ +50°C (14°F ~ 122°F)

Zgodność elektromagnetyczna: W polu RF 1V/m = Określona dokładność ±5%

Bateria: 9V, 6F22, NEDA1604 lub równoważne

Wskazanie słabej baterii: 

Wymiary (D x S x W): 182 mm x 90 mm x 45 mm (7,2 cala x 3,5 cala x 1,8 cala)

Waga: Około 354g (0,78 funta) z zainstalowanymi bateriami

1. Pomiar napięcia prądu stałego

Zakres	Rozdzielczość	Dokładność
400,0mV	0,1mV	±(0,8%+3LSD)
4,000V	1mV	± (0,8%+1LSD)
40,00V	10mV	
400,0V	100mV	
600V	1V	±(1,0%+3LSD)

Impedancja wejścia: Około 10M ;

(Impedancja wejścia wynosi ≤3GΩ oprócz zakresu prądu stałego 400mV)

Zabezpieczenie przed przeciążeniem: ±600V

2. Pomiar napięcia prądu zmiennego

Zakres	Rozdzielczość	Dokładność
400,0mV	0,1mV	$\pm(1,2\%+3\text{LSD})$
4,000V	1mV	$\pm(1,0\%+3\text{LSD})$
40,00V	10mV	
400,0V	100mV	
600V	1V	$\pm(1,2\%+3\text{LSD})$

Uwaga: Ręczny zakres wyłącznie dla zakresu 400,0mV.

Impedancja wejścia: Około 10M Ω

Charakterystyka częstotliwościowa: 45Hz ~ 400Hz

AM-520 / AM-520-EUR: Średnie wykrywanie, wskazanie wartości skutecznej.

AM-530 / AM-530-EUR: Prawdziwe wartości skuteczne.

Zabezpieczenie przed przeciążeniem: 600V (wartość skuteczna)

3. Pomiar oporności

Zakres	Rozdzielczość	Dokładność
400,0 Ω	0,1 Ω	$\pm(1,2\%+2\text{LSD})$
4,000k Ω	1 Ω	$\pm(1,0\%+2\text{LSD})$
40,00k Ω	10 Ω	
400,0k Ω	100 Ω	
4,000M Ω	1k Ω	$\pm(1,2\%+2\text{LSD})$
40,00M Ω	10k Ω	$\pm(1,5\%+5\text{LSD})$

Zakres 400 Ω : Zmierzona wartość = (Zmierzona wyświetlana wartość) – (Wartość zwarcia sondy)

Napięcie otwartego obwodu: Około 0,5V

Zabezpieczenie przed przeciążeniem: 600V (wartość skuteczna)

4. $\bullet\bullet$) : Włączanie/wyłączanie obwodu \rightarrow : Pomiar diody

Zakres	Rozdzielczość	Dokładność
$\bullet\bullet$)	0,1 Ω	Napięcie w otwartym obwodzie wynosi około 0,5V. Oporność >150 Ω , bez sygnału dźwiękowego. Oporność \leq 10 Ω , z sygnałem dźwiękowym.
\rightarrow	1mV	Zakres wyświetlania wynosi 0V do 2,0V. Normalne napięcie wynosi około 0,5V do 0,8V dla silikonowego połączenia PN.

Zabezpieczenie przed przeciążeniem: 600V

5. Pomiar pojemności elektrycznej

Zakres	Rozdzielczość	Dokładność
40,00nF	10pF	$\pm(3\%+10\text{LSD})$ w stanie REL
400,0nF	100pF	$\pm(3\%+5\text{LSD})$ w stanie REL
4,000 μ F	1nF	
40,00 μ F	10nF	$\pm(3\%+5\text{LSD})$
400,0 μ F	100nF	$\pm(4\%+5\text{LSD})$
4000 μ F	1 μ F	Wyłącznie dla odniesienia

Zabezpieczenie przed przeciążeniem: 600V

6. Pomiar częstotliwości

Zakres	Rozdzielczość	Dokładność
10Hz~10MHz	0,01Hz~0,01MHz	$\pm(0,1\%+4\text{LSD})$

Zabezpieczenie przed przeciążeniem: 600V (wartość skuteczna)

7. Pomiar prądu stałego

Zakres		Rozdzielczość	Dokładność
μ A	400,0 μ A	0,1 μ A	$\pm(1,0\%+2\text{LSD})$
	4000 μ F	1 μ A	
mA	40,00mA	10 μ A	
	400,0mA	0,1mA	
A	4,000A	1mA	$\pm(1,2\%+3\text{LSD})$
	10,00A	10mA	

Zabezpieczenie przed przeciążeniem:

Zakres mA / μ A:Bezpiecznik F1, 0,5A H 1000V szybko przełączany bezpiecznik, (Φ 6,3 \times 32)mm

Zakres 10 A:Bezpiecznik F2, 11A H 1000V szybko przełączany bezpiecznik, (Φ 10 \times 38)mm

8. Pomiar prądu zmiennego

Zakres		Rozdzielczość	Dokładność
μA	400,0μA	0,1μA	±(1,2%+3LSD)
	4000μF	1μA	
mA	40,00mA	10μA	
	400,0mA	0,1mA	
A	4,000A	1mA	±(1,5%+3LSD)
	10,00A	10mA	

Charakterystyka częstotliwościowa: 45Hz ~ 400Hz

AM-520 / AM-520-EUR: Średnie wykrywanie, wskazanie wartości skutecznej.

AM-530 / AM-530-EUR: Prawdziwe wartości skuteczne.

Zabezpieczenie przed przeciążeniem:

mA / μA zakres:Bezpiecznik F1, 0,5A H 1000V szybko przełączany, (Φ6,3×32)mm

Zakres 10 A:Bezpiecznik F2, 11A H 1000V szybko przełączany bezpiecznik, (Φ10×38)mm

9. Pomiar temperatury

Zakres	Rozdzielczość	Dokładność
-40 – 0°C	0,1°C @ < 400°C 1°C @ ≥ 400°C	±(10%+4 °C)
>0 – 100°C		±(1,2%+3 °C)
>100 – 1000°C		±(2,5%+2 °C)
-40 – 32°F	0,1°F @ < 752°F 1°F @ ≥ 752°F	±(20%+6 °F)
>32 – 212°F		±(1,8%+6 °F)
>212 – 1832°F		±(2,5%+4 °F)

Zabezpieczenie przed przeciążeniem: 600V

Do pomiarów temperatury musi być używana termopara typ K (nikiel-chrom/nichrosi).

KONSERWACJA I NAPRAWA

Jeśli miernik przestanie działać, należy sprawdzić baterię, przewody testowe, itp., a w razie potrzeby je wymienić.

Należy dwukrotnie sprawdzić następujące elementy:

1. Jeśli miernik nie działa wymień bezpiecznik lub baterię.
2. Sprawdź instrukcje działania pod kątem możliwych błędów w procedurze operacji.

Szybkie sprawdzenie BEZPIECZNIK 0,5A:

Czynność 1: Obróć przełącznik obrotowy do funkcji Ω .

Czynność 2: zwarcie złącza $\nabla/V/\Omega/Hz$ i złącza mA/ μ A.

Odczyt oporności $\leq 1M\Omega$:bezpiecznik jest OK

Odczyt oporności "OL":bezpiecznik jest otwarty. Wymień bezpiecznik, zgodnie z opisem.

Szybkie sprawdzenie BEZPIECZNIK 10A:

Czynność 1: Obróć przełącznik obrotowy do funkcji Ω .

Czynność 2: zwarcie złącza $\nabla/V/\Omega/Hz$ i złącza A.

Odczyt oporności $\leq 0,5\Omega$:bezpiecznik jest OK.

Odczyt oporności "OL":bezpiecznik jest otwarty. Wymień bezpiecznik, zgodnie z opisem.

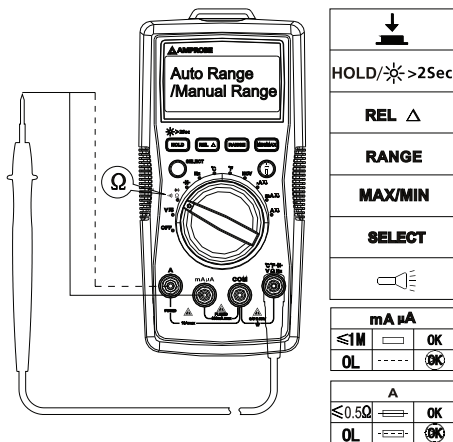

Poza wymianą baterii, naprawę miernika powinno się wykonywać wyłącznie w fabrycznym, autoryzowanym punkcie serwisowym lub przez wykwalifikowany personel serwisu.

Panel przedni i obudowę można czyścić łagodnym detergentem i wodą. Należy lekko wytrzeć miękką szmatką i przed użyciem poczekać na całkowite wyschnięcie. Do czyszczenia nie należy używać węglowodorów aromatycznych, benzyny lub rozpuszczalników zawierających chlor.

WYMIANA BATERII I BEZPIECZNIKA

OSTRZEŻENIE

***Aby uniknąć porażenia, obrażeń lub uszkodzenia miernika:
Przed otwarciem obudowy należy odłączyć wszystkie przewody testowe.
Należy używać WYŁĄCZNIE bezpieczników z określonym amperażem,
prądem przerywania, napięciem i szybkością.***

W celu wymiany BATERII należy wykonać następujące czynności:

1. Odłącz od mierzonego obwodu sondę przewodu testowego.
 2. Przesław miernik na pozycję OFF.
 3. Odkręć wkręty z pokrywy baterii i otwórz pokrywę baterii
 4. Wyjmij baterie i wymień je na 9V (6F22) lub równoważne. Konstrukcja pokrywy baterii zapewnia prawidłowe dopasowanie biegunów . Zainstaluj baterię w pokrywie baterii.
 5. Załóż z powrotem pokrywę baterii i przykręć ponownie wkręty.
- Bateria: Bateria 9V (6F22) lub równoważna

W celu wymiany BEZPIECZNIKA należy wykonać następujące czynności:

1. Odłącz od mierzonego obwodu sondę przewodu testowego.
2. Przesław miernik na pozycję OFF.
3. Odkręć wkręty z obudowy i otwórz obudowę.
4. Usuń przepalony bezpiecznik i wymień na określony, nowy.
5. Załóż z powrotem obudowę i przykręć ponownie wkręty.

Parametry bezpiecznika:

Złącze wejścia mA / μ A: Bezpiecznik F1 0,5A H 1000V szybko przełączany bezpiecznik, (Φ 6,3 \times 32)mm

Złącze wejścia 10 A: F2 11A H 1000V szybko przełączany bezpiecznik, (Φ 10 \times 38)mm

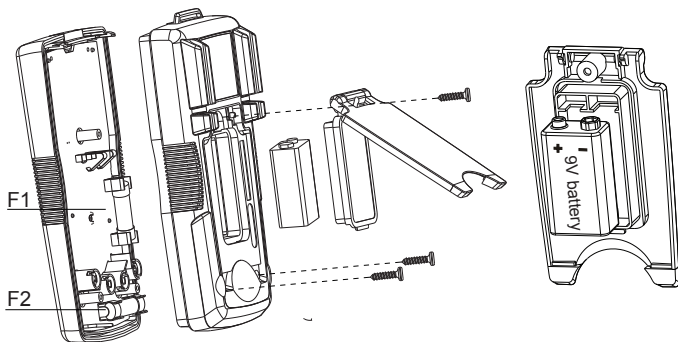



AM-520

Multimeter för VVS-tillämpningar

AM-530

**Multimeter med sant effektivvärde
för elentreprenörer**

AM-520-EUR / AM-530-EUR

Digital Multimeter

Användarhandbok

Svenska

11/2012, rev. 2

©2012 Amprobe Test Tools.

Med ensamrätt. Tryckt i Kina.

Begränsad garanti och ansvarsbegränsning

Denna Amprobe-produkt garanteras vara fri från felaktigheter i material och utförande i ett år från inköpsdatum om detta inte avviker från lokal lagstiftning. Denna garanti innefattar inte säkringar och engångsbatterier, och inte heller skador som uppkommer som en följd av olyckshändelser, försummelse, felaktig användning, ändring, förorening eller onormala förhållanden eller onormal hantering. Återförsäljare har inte rätt att lämna några ytterligare garantier å Amprobes vägnar. Om du behöver service under garantiperioden ska produkten, tillsammans med inköpsbevis, skickas in till ett auktoriserat Amprobe Service Center eller till en återförsäljare eller distributör för Amprobe. Avsnittet Reparation innehåller uppgifter om detta. DENNA GARANTI UTGÖR DIN ENDA GOTTGÖRELSE. ALLA ANDRA GARANTIER – VARE SIG DESSA ÅR UTTRYCKLIGA, UNDERFÖRSTÅDDA ELLER LAGSTADGADE – INKLUSIVE UNDERFÖRSTÅDDA GARANTIER AVSEENDE LÄMPLIGHETEN FÖR ETT VISST SYFTE ELLER SÄLJBARHET, DEMENTERAS HÄRMED. TILLVERKAREN ÄR EJ ANSVARIG FÖR NÅGRA SÄRSKILDA SKADOR, INDIREKTA SKADOR, OFÖRUTSEDDA SKADOR ELLER FÖLJDSKADOR ELLER FÖRLUSTER, SOM UPPSTÅR PÅ GRUND AV NÅGON ORSAK ELLER TEORI. Vissa stater eller länder tillåter inte undantag eller begränsningar av underförstådda garantier eller tillfälliga skador eller följdskador, så denna ansvarsbegränsning gäller eventuellt inte dig.

Reparation

Alla mätverktyg som returneras för garantireparation eller reparation utanför garantin eller för kalibrering ska åtföljas av följande: ditt namn, företagets namn, adress, telefonnummer och inköpsbevis. Inkludera desutom en kort beskrivning av problemet eller den begärda servicen och skicka också in mätsladdarna tillsammans med mätaren. Betalning för reparation eller utbytesdelar som ej faller under garantin ska ske med check, postanvisning, kreditkort med utgångsdatum eller en inköpsorder med betalningsmottagare Amprobe®.

Reparationer och utbyten under garanti – Alla länder

Läs garantiuttalandet och kontrollera batteriet innan du begär reparation. Defekta mätverktyg kan under garantiperioden returneras till din Amprobe®-distributör för utbyte mot samma eller liknande produkt. Avsnittet "Where to Buy" på www.amprobe.com innehåller en lista över distributörer i närheten av dig. Om du befinner dig i USA eller Kanada och din enhet täcks av garanti kan du få den reparerad eller utbytt genom att skicka in den till ett Amprobe® Service Center (se nedanstående adresser).

Reparationer och utbyten ej under garanti – USA och Kanada

Enheter som kräver reparation, men som ej täcks av garanti i USA och Kanada, ska skickas till ett Amprobe® Service Center. Ring till Amprobe® eller kontakta inköpsstället för att få uppgifter om aktuella kostnader för reparation och utbyte.

I USA	I Kanada
Amprobe	Amprobe
Everett, WA 98203	Mississauga, ON L4Z 1X9
Tel: 877-AMPROBE (267-7623)	Tel: 905-890-7600

Reparationer och utbyten ej under garanti – Europa

Enheter i Europa, som ej täcks av garanti, kan bytas ut av din Amprobe®-distributör för en nominell kostnad. Avsnittet "Where to Buy" på www.amprobe.com innehåller en lista över distributörer i närheten av dig.

Adress för korrespondens i Europa*

Amprobe® Europe
Beha-Amprobe GmbH
In den Engematten 14
79286 Glottertal, Tyskland
Tel: +49 (0) 7684 8009 - 0
www.beha-amprobe.com

*Endast korrespondens – inga reparationer eller utbyten är tillgängliga från denna adress. Kunder i Europa ska kontakta respektive distributör.)

AM-520 Multimeter för VVS-tillämpningar
AM-530 Multimeter med sant effektivvärde för elentreprenörer
AM-520-EUR / AM-530-EUR Digital Multimeter

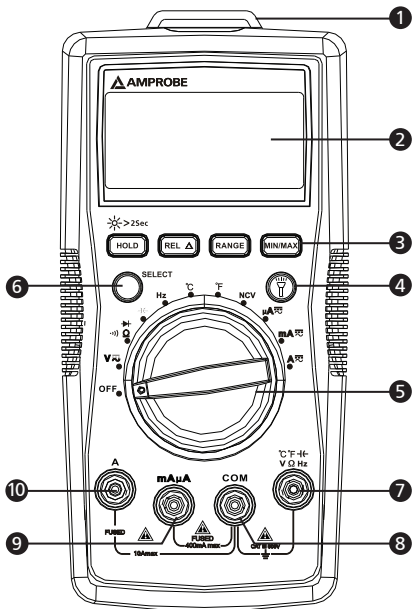

- | | |
|--|-----------------------|
| ① Ficklampa | ④ Knapp för ficklampa |
| ② Teckenfönster | ⑤ Vridomkopplare |
| ③ Funktionsknappar | ⑥ SELECT-knapp |
| ⑦ Ingång för spänning, diod, kapacitans, motstånd, kontinuitet och temperaturmätning | |
| ⑧ COM (retur)-ingång för alla mätningar | |
| ⑨ Ingång för mätning av växel-/likström mA μ A | |
| ⑩ Ingång för mätning av växel-/likström A upp till 10 A | |

Teckenfönster

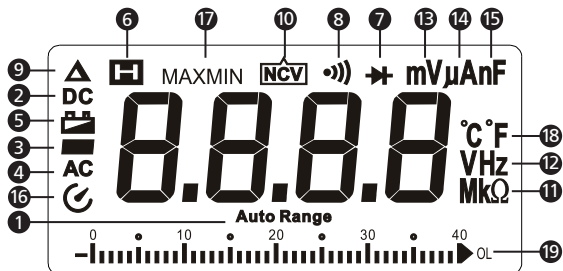













- 1 Mätaren väljer område med bäst upplösning
- 2 Likström
- 3 Negativt mätvärde
- 4 Växelström
- 5 Indikator för svaga batterier
- 6 Datalås
- 7 Diodmätning
- 8 Kontinuitetsmätning
- 9 Läge för relativ nollpunkt
- 10 Kontaktfri mätning av spänning
- 11 Måttenhet för motstånd
- 12 Måttenhet för frekvens
- 13 Måttenhet för spänning
- 14 Måttenhet för ström
- 15 Måttenhet för kapacitans
- 16 Automatisk avstängning
- 17 Största/minsta mätvärdesminne
- 18 Måttenhet för temperatur
- 19 Analog visare med stapeldiagram

AM-520 Multimeter för VVS-tillämpningar
AM-530 Multimeter med sant effektivvärde för elentreprenörer
AM-520-EUR / AM-530-EUR Digital Multimeter

INNEHÅLL

SYMBOLER	2
SÄKERHETSINFORMATION	2
UPPACKNING OCH INSPEKTION	3
FUNKTIONER	4
MÄTNING	5
Mätning av växelspänning och likspänning.....	6
Mätning av växelström och likström	7
Mätning av motstånd	8
Mätning av kontinuitet	9
Mätning av dioder	9
Mätning av kapacitans	10
Mätning av frekvens.....	10
Mäta temperatur °C/°F.....	11
Kontaktfri spänningsavkänning.....	12
SPECIFIKATIONER	13
UNDERHÅLL	17
UTBYTE AV BATTERI/SÄKRING	18

SYMBOLER

	Varning! Risk för elektriska stötar
	Varning! Se förklaringen i denna handbok
	Växelström (AC)
	Likström (DC)
	Utrustningen är skyddad genom dubbel isolering eller förstärkt isolering
	Jordning
	Hörbar ton
	Batteri
	Överensstämmer med EU-direktiven
	Uppfyller kraven i relevanta australiensiska standarder
	Canadian Standards Association (NRTL/C)
	Avyttra inte denna produkt tillsammans med osorterade, vanliga sopor. Ska återvinnas enligt gällande föreskrifter.

SÄKERHETSINFORMATION

Mätaren är förenlig med:

IEC/EN 61010-1 3:e utg., UL61010-1 2:a utg. och CAN/CSA C22.2 nr 61010.1-0.92 till kategori III 600 volt, föroreningsgrad 2

IEC/EN 61010-2-030

IEC/EN 61010-2-31 för mätsladdar

EMC IEC/EN 61326-1

Mätningsskategorin III (CAT III) är för mätningar som görs i bygnadsinstallationen. Exempel är mätningar av distributionspaneler, strömbytare, ledningsdragningskablar, samlingsskenor, avgreningsdosor, strömställare, uttag i den fasta installationen samt utrustning för industriellt bruk och viss annan utrustning, som stationära motorer med permanent anslutning till den fasta installationen.

Mätningsskategorin II (CAT II) är för mätningar som görs i kretsar som är direkt anslutna till lågspänningsinstallationer. Det kan vara exempelvis mätningar av hushållsapparater, bärbara verktyg eller liknande utrustning.

Varning: Läs innan användning

- För att undvika potentiella elektriska stötar eller personskador måste de här anvisningarna följas och mätaren får endast användas som beskrivs i den här handboken.
- Använd inte mätaren eller mätsladdarna om de är skadade eller om mätaren inte fungerar ordentligt. Skicka in mätaren för service om du är osäker.
- Använd alltid rätt funktion och område vid mätning.
- Innan du vrider på omkopplaren för funktionsområde ska du koppla från mätsonden från kretsen under provning.
- Kontrollera att mätaren fungerar genom att mäta på en känd spänningskälla.
- Lägg inte på mer spänning än vad som är angivet på mätaren, mellan mätsonden eller mellan en mätsond och jord.
- Använd mätaren med försiktighet för spänningar över 30 V växelspanning effektivvärde, 42 V växelspanning toppvärde eller 60 V likspänning. De här spänningarna utgör en risk för elektrisk stöt.
- Koppla ur strömkretsen och ladda ur alla högspänningskondensatorer innan du mäter motstånd.
- Använd inte mätaren i närheten av explosiv gas eller ånga.
- När du använder mätsladdarna ska du hålla fingrarna bakom fingerskydden.
- Ta ur mätsladdarna ur mätaren innan du öppnar mätarens hölje eller batterilucka.

UPPACKNING OCH INSPEKTION

Din kartong ska innehålla:

- 1 AM-520 eller AM-530 eller AM-520-EUR eller AM-530-EUR
- 1 Två stycken mätsladdar
- 1 Temperatursond
- 1 Kardborreband
- 1 9 V (6F22)-batteri (monterat)
- 1 Användarhandbok
- 1 Väska

Om någon av de här artiklarna är skadade eller saknas ska du returnera hela paketet till inköpsstället för utbyte.

FUNKTIONER

AM-520 / AM-520-EUR är framtagen för VVS-tillämpningar med viktiga mätfunktioner för temperatur, mikroampere för felsökning av flamsensorer samt kapacitans för att kontrollera startkondensatorer i motorer. AM-520 / AM-520-EUR kan mäta ett fullständigt urval av elektriska parametrar och har en inbyggd ficklampa, en hållare för mätsonder och kontaktfri spänningsavkänning genom VoltTect. Säkerhetsklassificering CAT III 600 V.

AM-530 / AM-530-EUR är en fullutrustad multimeter för elentreprenörer. Mät och bekräfta förekomst av spänning vid anslutning av utrustning, reparationer och ny ledningsdragnings, kontrollera kontinuitet i elektriska anslutningar, sök efter trasiga säkringar, felsök motorer eller kontrollera transformatorer. AM-530 / AM-530-EUR har avkänning med sant effektivvärde för att göra precisa spänningsmätningar på system som påverkas av harmoniska vågor, en inbyggd ficklampa för att kunna se ledningsfärger i mörker, en hållare för mätsonder och kontaktfri spänningsavkänning. Säkerhetsklassificering CAT III 600 V.

- Mätningar: Spänning upp till 600 V växelspanning och 600 V likspänning, växel-/likström, motstånd, frekvens, kapacitans, temperatur.
- Frekvens, kapacitans, driftsperiod för felsökning
- Särskilda funktioner:
 - Kontaktfri spänningsavkänning
 - Hörbar kontinuitet
 - Diodmätning
- Bakgrundsbelyst teckenfönster med analogt stapeldiagram
- Händelser:
 - Datalås
 - MAX/MIN-minne
 - Läge för relativ nollpunkt
- Inbyggd arbetslampa (ficklampa)
- Inbyggt förvaringsutrymme för mätsladdar och en hållare för mätsond
- Automatiskt och manuellt mätområde
- Automatisk avstängning
- Varning för svagt batteri
- Kardborreband för att exempelvis hänga upp mätaren
- Säkerhet: CAT III 600 V

MÄTNING





1. Använd alltid rätt funktion och område vid mätning.
2. För att undvika möjliga elektriska stötar, personskador eller skador på mätaren ska du koppla ur strömkretsen och ladda ur alla högsämningskondensatorer innan du mäter motstånd och dioder.
3. Ansluta mätsladdarna:
 - Anslut den gemensamma (COM) mätsladden till kretsen innan du ansluter den spänningsförande sladden.
 - Efter mätningen ska du ta bort den spänningsförande sladden innan du kopplar ur den gemensamma (COM) mätsladden från kretsen.
4. Symbolen "OL" visas i teckenfönstret när mätningen är utanför området.

Positioner för vridomkopplare

Omkopplarpöosition	Mätfunktion
$V \overline{\sim}$	Mätning av växel- eller likspänning (använd SELECT-knappen för att växla mellan växel- eller likspänning).
Ω	Mätning av motstånd
$\rightarrow \vdash$	Spänningsmätning av en diods pn-övergång
$\bullet \parallel$)	Mätning av kontinuitet
$\dashv \vdash$	Mätning av kapacitans
Hz	Mätning av frekvens
$^{\circ}\text{C}$ eller $^{\circ}\text{F}$	Temperaturmätning
NCV	Kontaktfri mätning av spänning
$\mu\text{A} \overline{\sim}$ $\text{mA} \overline{\sim}$ $\text{A} \overline{\sim}$	Mätning av växel- eller likström (använd SELECT-knappen för att växla mellan växel- eller likström).

Funktionsknappar

Knapp	Mätfunktion
SELECT	Byter mellan växel- och likström. Tryck på den gula SELECT-knappen för att välja andra mätfunktioner på vridomkopplaren.
HOLD /  > 2Sec	Teckenfönstret fryser det aktuella mätvärdet / tryck 2 sekunder för att slå på teckenfönstrets bakgrundsbelysning.

REL Δ	Läge för relativ nollpunkt
RANGE	Byte mellan manuellt eller automatiskt mätområde. Förinställningen är automatiskt mätområde; tryck för att byta till manuellt mätområde (valbara upplösningar). Tryck 2 sekunder för att återgå till automatiskt mätområde.
MAX/MIN	Största/minsta mätvärdesminne.
	Ficklampa

Tryck  för att aktivera funktionen vid lämplig vridomkopplarfunktion.

Automatisk avstängning

Automatisk avstängning: cirka 15 minuter.

När mätaren står i läget automatisk avstängning kan du trycka på valfri knapp för att gå tillbaka till normalläge.

Mätning av växelspanning och likspänning

Tryck på SELECT-knappen för att välja mätfunktion för växel- eller likström.

 Lagg inte på mer än 600 V växelspanning eller 600 V likspänning för att undvika personskador eller skador på mätaren.

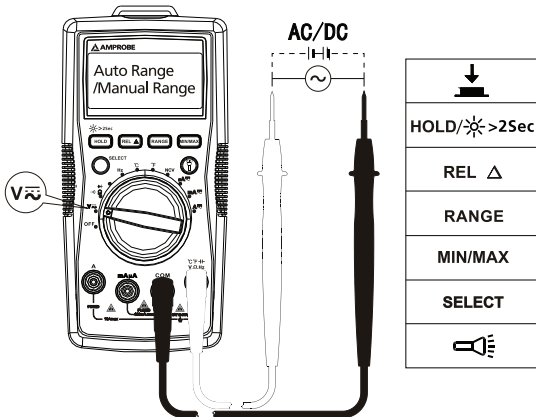

Mätning av växelström och likström

Tryck på SELECT-knappen för att välja mätfunktion för växel- eller likström.

  För att undvika personskador eller skador på mätaren ska du:

1. Inte försöka göra en in-circuitmätning av ström när potentialen för den öppna kretsen till jord överstiger 600 V växelspänning eller 600 V likspänning.
2. Alltid använda rätt funktion och område vid mätning.
3. Inte placera mätsonden parallellt med en krets när mätsladdarna är anslutna till strömingångarna.
4. Ansluta mätsladdarna till rätt A-/mA μ A-strömingång och till kretsen innan kretsen strömsätts.
5. För strömintervall 8-10 A, mät inte strömmen i mer än 20 minuter. Vänta i tio minuter innan du gör nästa mätning.
6. Bryta strömmen för kretsen innan mätsladdarna kopplas ur från kretsen.

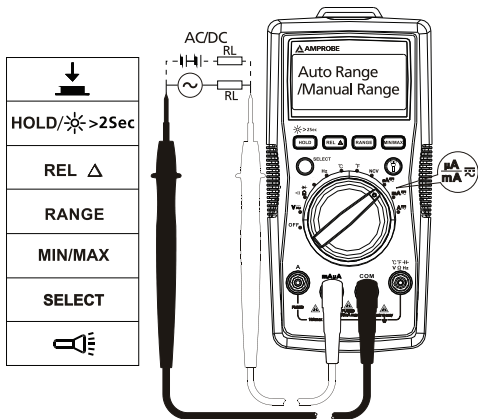

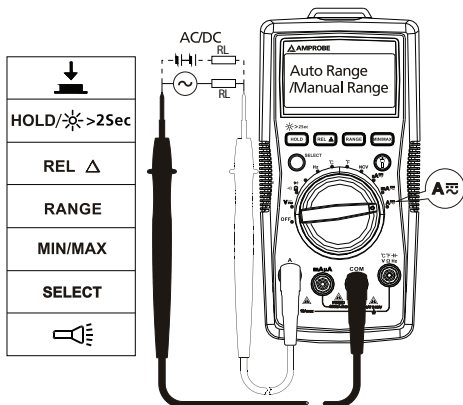

Mätning av motstånd

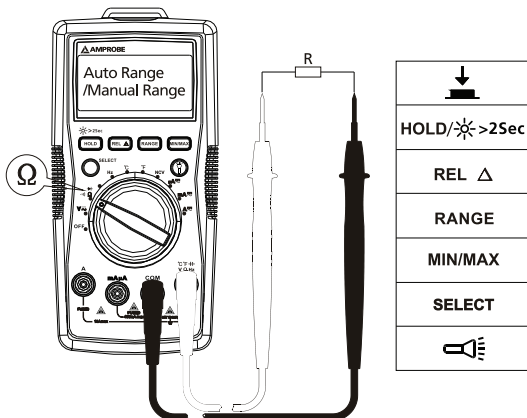

Koppla ur strömkretsen och ladda ur alla högspänningskondensatorer innan du mäter motstånd.



Obs: Vid mätning av högre motstånd (> 1 MΩ) kan det ta några sekunder innan man får ett stabilt mätvärde.



Indikation för över område eller öppen krets: OL

Mätning av kontinuitet

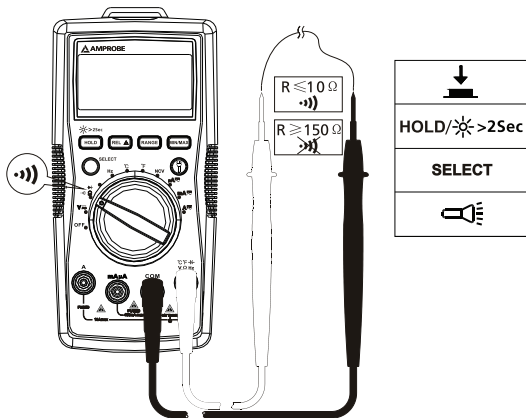
  Koppla ur strömkretsen och ladda ur alla högspänningskondensatorer innan du mäter kontinuitet.



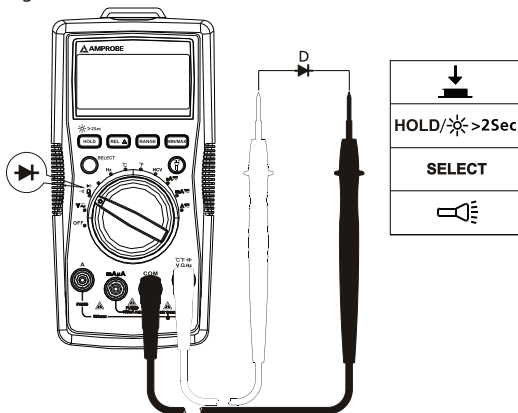

Mätning av dioder

  Koppla ur strömkretsen och ladda ur alla högspänningskondensatorer innan du mäter dioder.



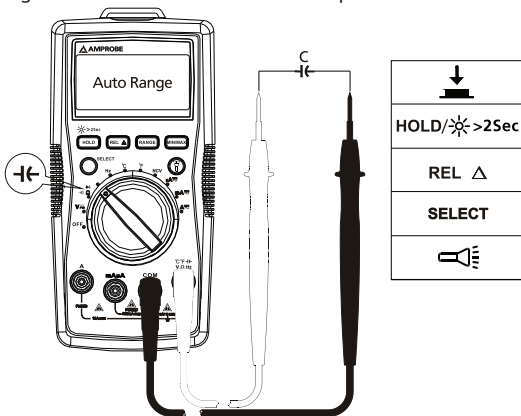

Mätning av kapacitans

  Koppla ur strömkretsen och ladda ur alla högspänningskondensatorer innan du mäter kapacitans.



Mätning av frekvens

  Lägg inte på högre spänning än 600 V för att undvika personskador eller skador på mätaren.

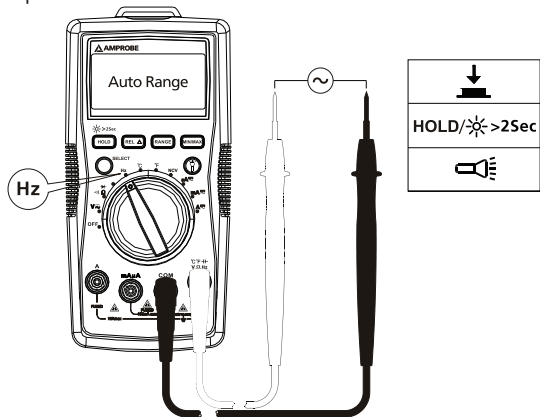

Mäta temperatur °C/°F



1. Använd inte temperatursonden på några strömförande delar för att undvika personskador eller skador på mätaren.
2. Temperatursond typ K (nickel-krom) termoomkopplare lämpar sig för temperaturmätning under 230 °C (446 °F).

Så här mäter du:

Steg 1: Ställ vridomkopplaren på positionen °C eller °F. Nu visas "OL" i teckenfönstret.

Steg 2: Anslut temperatursonden (typ K) till mätaren och sätt den på ytan som ska mätas.

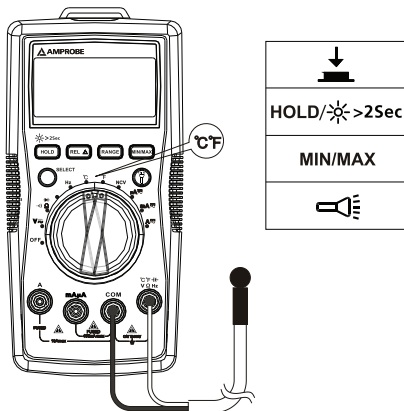

Kontaktfri spänningsavkänning

1. Mät inte på oisolerade högspänningsledningar för att undvika personskador eller skador på mätaren.
2. Summern låter när en spänning mellan 90 och 600 V växelspänning påvisas. "OL" visas i teckenfönstret.
3. Mät inte på farliga spänningsförande ledningar på över 600 V växelspänning.
4. Testa spänningsfunktionen på en känd källa, t.ex. linjespänning eller ett uttag, för att kontrollera korrekt mätarfunktion före och efter mätningar av farlig spänning. Se bilden nedan.

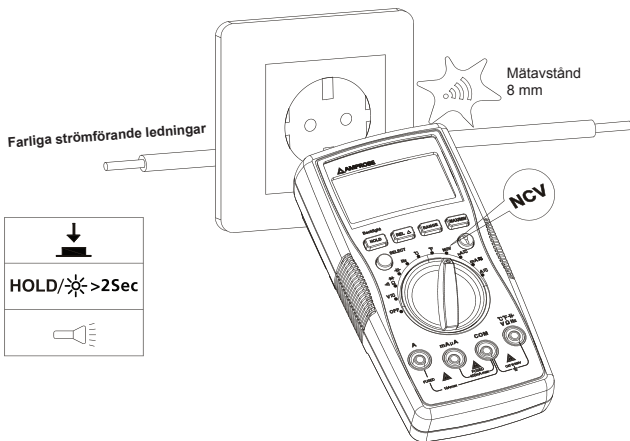

Summern låter när den uppmätta spänningen är ≥ 90 V och summern förblir på. Avståndet mellan ledningen och mätaren bör vara ≤ 8 mm.



I NCV-läge kommer teckenfönstret att visa "OL". Det krävs ingen mätsladd för NCV-mätning.

SPECIFIKATIONER

Omgivande temperatur: 23 °C ± 5 °C (73,4 °F ± 9 °F); **relativ temperatur:** ≤ 75 %
Noggrannhet: ± (% av mätvärde + siffror)

Högsta spänning mellan ingång och jord: Växelspänning 600 V effektivvärde eller likspänning 600 V

⚠ Säkring för mA μ A-ingång: F1-säkring, 0,5 A H 1 000 V snabbsäkring, (6.3×32) mm

⚠ Säkring för 10 A-ingång: F2-säkring, 11 A H 1 000 V snabbsäkring, (10×38) mm

Högsta visning: Digital 3 999 enheter, uppdaterar 3/sek. Frekvens: 9 999 enheter.

Analog visare: 41 segment, uppdaterar 30 gånger/sek.

Indikation för över område: OL

Mätområde: Automatiskt och manuellt

Höjd över havet: Driftshöjd 2 000 m

Driftstemperatur: 0 °C ~ +40 °C (32 °F ~ 104 °F)

Relativ luftfuktighet: 0 °C ~ +30 °C (32 °F ~ 86 °F) ≤ 75 %; +30 °C ~ +40 °C (86 °F ~ 104 °F) ≤ 50 %

Förvaringstemperatur: -10 °C ~ +50 °C (14 °F ~ 122 °F)

Elektronisk kompatibilitet: I ett RF-fält på 1 V/m = Specificerad noggrannhet 5 %

Batteri: 9 V, 6F22, NEDA1604 eller motsvarande

Indikation om svagt batteri: 

Mått (L x B x H): 182 mm x 90 mm x 45 mm (7,2 in x 3,5 in x 1,8 in)

Vikt: Cirka 354 g (0,78 lb) med batterier

1. Mätning av likspänning

Område	Upplösning	Noggrannhet
400 mV	0,1 mV	± (0,8 % + 3 LSD)
4 V	1 mV	± (0,8 % + 1 LSD)
40 V	10 mV	
400 V	100 mV	
600 V	1 V	± (1,0 % + 3 LSD)

Ingångsimpedans: Ungefär 10 M;

(ingångsimpedansen är ≤3GΩ förutom området 400 mV likspänning)

Överbelastningsskydd: ±600 V

2. Mätning av växelspanning

Område	Upplösning	Noggrannhet
400 mV	0,1 mV	± (1,2 % + 3 LSD)
4 V	1 mV	± (1,0 % + 3 LSD)
40 V	10 mV	
400 V	100 mV	
600 V	1 V	± (1,2 % + 3 LSD)

Obs: Manuellt område endast för 400 mV.

Ingångsimpedans: Omkring 10 M Ω

Frekvenssvar: 45 Hz ~ 400 Hz

AM-520 / AM-520-EUR: Genomsnittlig avkänning, indikation av effektivvärde.

AM-530 / AM-530-EUR: Sant effektivvärde.

Överbelastningsskydd: 600 V effektivvärde

3. Mätning av motstånd

Område	Upplösning	Noggrannhet
400 Ω	0,1 Ω	± (1,2 % + 2 LSD)
4 k Ω	1 Ω	± (1,0 % + 2 LSD)
40 k Ω	10 Ω	
400 k Ω	100 Ω	
4 M Ω	1 k Ω	± (1,2 % + 2 LSD)
40 M Ω	10 k Ω	± (1,5 % + 5 LSD)

400 Ω -område: Uppmätt värde = (uppmätt visat värde – mätsondens kortslutande värde)

Spänning över öppen krets: Runt 0,5 V

Överbelastningsskydd: 600 V effektivvärde

4. ●)) : Krets PÅ/AV → : Mätning av diod

Område	Upplösning	Noggrannhet
●))	0,1 Ω	Öppen kretsspänning är runt 0,5 V. Motstånd >150 Ω , summern låter inte. Motstånd \leq 10 Ω , summern låter.

➔	1 mV	Visningsområdet är 0–2 V. Normal spänning för kisel-pn-övergång är 0,5–0,8 V.
---	------	---

Överbelastningsskydd: 600 V

5. Mätning av kapacitans

Område	Upplösning	Noggrannhet
40 nF	10 pF	± (3 % + 10 LSD) under REL-status
400 nF	100 pF	± (3 % + 5 LSD) under REL-status
4 µF	1 nF	
40 µF	10 nF	± (3 % + 5 LSD)
400 µF	100 nF	± (4 % + 5 LSD)
4 000 µF	1 µF	Endast för referens

Överbelastningsskydd: 600 V

6. Mätning av frekvens

Område	Upplösning	Noggrannhet
10 Hz ~ 10 MHz	0,01 Hz ~ 0, 01 MHz	± (0,1 % + 4 LSD)

Överbelastningsskydd: 600 V effektivvärde

7. Mätning av likström

Område	Upplösning	Noggrannhet
µA	400 µA	0,1 µA
	4 000 µA	1 µA
mA	40 mA	10 µA
	400 mA	0,1 mA
A	4 A	1 mA
	10 A	10 mA

Överbelastningsskydd:

mA µA-område: F1-säkring, 0,5A H 1 000 V snabbsäkring, (Φ6.3 × 32) mm

10 A-område: F2-säkring, 11 A H 1 000 V snabbsäkring, (Φ6 × 38) mm

8. Mätning av växelström

Område		Upplösning	Noggrannhet
μA	400 μA	0,1 μA	± (1,2 % + 3 LSD)
	4 000 μA	1 μA	
mA	40 mA	10 μA	
	400 mA	0,1 mA	
A	4 A	1 mA	± (1,5 % + 3 LSD)
	10 A	10 mA	

Frekvensvar: 45 Hz ~ 400 Hz

AM-520 / AM-520-EUR: Genomsnittlig avkänning, indikation av effektivvärde.

AM-530 / AM-530-EUR: Sant effektivvärde.

Överbelastningsskydd:

mA μA-område: F1-säkring, 0,5A H 1 000 V snabbsäkring, (Φ6.3 × 32) mm

10 A-område: F2-säkring, 11 A H 1 000 V snabbsäkring, (Φ10 × 38) mm

9. Temperaturmätning

Område	Upplösning	Noggrannhet
-40–0 °C	0.1°C @ < 400°C 1°C @ ≥ 400°C	± (10 % + 4 LSD)
> 0–100 °C		± (1,2 % + 3 LSD)
> 100–1 000 °C		± (2,5 % + 2 LSD)
-40–32 °F	0.1°F @ < 752°F 1°F @ ≥ 752°F	± (20 % + 6 LSD)
> 32–212 °F		± (1,8 % + 6 LSD)
> 212–1 832 °F		± (2,5 % + 4 LSD)

Överbelastningsskydd: 600 V

Termoomkopplare av typ K (nickel-krom) måste användas för temperaturmätning.

UNDERHÅLL OCH REPARATION

Om mätaren inte fungerar ska du kontrollera batterierna, mätsladdarna osv. och byta ut efter behov.

Dubbelkontrollera följande:

1. Byt ut säkringen eller batteriet om mätaren inte fungerar.
2. Läs igenom anvisningarna för att se om du har begått misstag i användarproceduren.

Snabbkontroll av 0,5 A-säkring:

Steg 1: Vrid omkopplaren till Ω -funktionen.

Steg 2: kortslut $\nabla/V/\Omega/Hz$ -ingång och mA μA -ingång.

Motståndsvärde $\leq 1 M\Omega$: säkringen är hel.

Motståndsvärde "OL": säkringen är utlöst. Ersätt säkringen som föreskrivet.

Snabbkontroll av 10 A-säkring:

Steg 1: Vrid omkopplaren till Ω -funktionen.

Steg 2: kortslut $\nabla/V/\Omega/Hz$ -ingång och A-ingång.

Motståndsvärde $\leq 0,5 \Omega$: säkringen är hel.

Motståndsvärde "OL": säkringen är utlöst. Ersätt säkringen som föreskrivet.

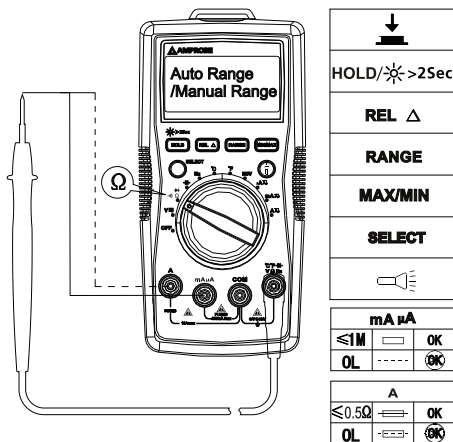

Förutom byte av batteri ska alla reparationer av mätaren utföras av fabriksauktorisert servicecenter eller av behörig instrumentservicepersonal.

Frontpanelen och höljet kan rengöras med en mild tvällösning och vatten. Applicera sparsamt med en mjuk trasa och låt torka helt innan instrumentet åter tas i bruk. Använd inte aromatiska kolväten, bensin eller klorerade lösningsmedel för rengöring.

UTBYTE AV BATTERI/SÄKRING

 **VARNING:** För att undvika stötar, personskador eller skador på mätaren ska du:

Koppla ur mätsladdarna innan du öppnar höljet.

ENDAST använda säkringar med specificerade värden för ampere, avbrott, spänning och hastighet.

Byt BATTERIER enligt nedanstående steg:

1. Koppla ur mätsonden från mätkretsen.
 2. Stäng av mätaren.
 3. Skruva loss skruvarna ur batterilocket och öppna det.
 4. Ta ur batteriet och ersätt det med ett 9 V (6F22) eller motsvarande. Batterifacket är konstruerat så att polerna hamnar åt rätt håll. Sätt i batterierna i batterifacket.
 5. Sätt tillbaka batterilocket och dra fast skruvarna igen.
- Batteri: 9 V (6F22)-batteri eller motsvarande

Byt SÄKRING enligt nedanstående steg:

1. Koppla ur mätsonden från mätkretsen.
2. Stäng av mätaren.
3. Skruva loss skruvarna från skyddskåpan och öppna den.
4. Ta bort den trasiga säkringen och ersätt den med en ny specificerad säkring.
5. Sätt tillbaka skyddskåpan och dra fast skruvarna igen.

Säkringsvärden:

mA μ A-ingång: F1-säkring, 0,5 A H 1 000 V snabbsäkring, ($\Phi 6.3 \times 32$) mm

10 A-ingång: F2-säkring, 11 A H 1 000 V snabbsäkring, ($\Phi 10 \times 38$) mm

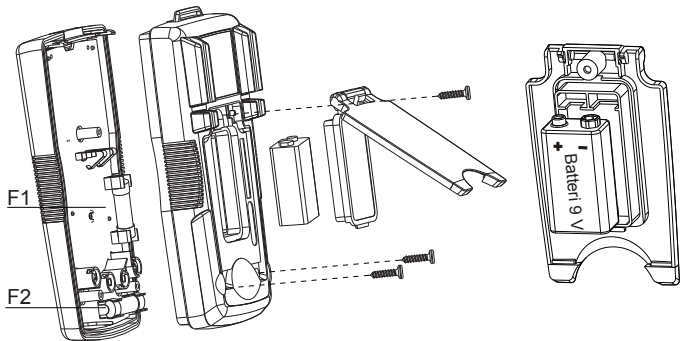



AM-520

VVS-multimeter

AM-530

Sann RMS multimeter for elektroentreprenører

AM-520-EUR/AM-530-EUR

Digitalt multimeter

Brukerhåndbok

Norsk

11/2012, Rev.2

©2012 Amprobe Test Tools.

Med enerett. Trykt i Kina

Begrenset garanti og ansvarsbegrensning

Amprobe-produktet skal være uten defekter i materiale og utførelse i ett år fra kjøpsdatoen med mindre lokale lover krever noe annet. Denne garantien dekker ikke sikringer, éngangsbatterier eller skader som skyldes uhell, vanskjøtsel, misbruk, endring, forurensning, eller unormale driftsforhold eller håndtering. Forhandlere har ikke rett til å forlenge garantier på vegne av Amprobe. For å få service i garantiperioden må du returnere produktet medkjøpsbevis til et autorisert Amprobe-servicesenter eller til en Amprobe-forhandler eller -distributør. Se avsnittet Reparasjon for mer informasjon. DENNE GARANTIEN ER DITT ENESTE RETTSMIDDEL. ALLE ANDRE GARANTIER – ENTEN DIREKTE, INDIREKTE ELLER LOVBESTEMTE – INKLUDERT UNDERFORSTÅTTE GARANTIER OM EGNETHET FOR ET SPESIELT FORMÅL ELLER SALGBARHET, FRASKRIVES HERVED. PRODUSENTEN SKAL IKKE VÆRE ANSVARLIG FOR SPESIELLE, INDIREKTE, TILFELDIGE SKADER ELLER FØLGESKADER ELLER TAP, UANSETT ÅRSÅK ELLER TEORI. Siden noen stater eller land ikke tillater fraskrivelse eller begrensning av en garanti eller av tilfeldige skader eller følgeskader, er det mulig at denne ansvarsbegrensningen ikke gjelder for deg.

Reparasjon

Alle testverktøy som returneres for reparasjon eller kalibrering, enten dekket under garanti eller ikke, skal ha følgende vedlagt: ditt navn, bedriftens navn, adresse, telefonnummer og kjøpsbevis. Du bør også vedlegge en kort beskrivelse av problemet eller tjenesten som er ønsket og inkludere prøveledningene med måleren. Utgifter for reparasjon eller utskifting utenfor garanti skal betales via sjekk, postanvisning, kredittkort med utløpsdato, eller en kjøpsordre utstedt til Amprobe®.

Reparasjon og utskifting under garanti – Alle land

Les garantierklæringen og kontroller batteriet før du ber om reparasjon. I garantiperioden kan eventuelle defekte testverktøy returneres til Amprobe®-distributøren for bytte mot samme eller lignende produkt. Se under "Where to Buy" på www.amprobe.com for en liste over distributører nær deg. I USA og Canada kan enheter for reparasjon og utskifting under garanti også sendes til et Amprobe®-servicesenter (se adressen under).

Reparasjon og utskifting utenfor garanti – USA og Canada

I USA og Canada skal enheter for reparasjon utenfor garanti sendes til et Amprobe®-servicesenter. Ring Amprobe® eller forhør deg på kjøpsstedet for nåværende priser for reparasjon og utskifting.

I USA:

Amprobe

Everett, WA 98203

Tlf.: 877-AMPROBE (267-7623)

I Canada:

Amprobe

Mississauga, ON L4Z 1X9

Tlf.: 905-890-7600

Reparasjon og utskifting utenfor garanti – Europa

I Europa kan enheter utenfor garanti erstattes av Amprobe®-forhandleren mot betaling. Se under "Where to Buy" på www.amprobe.com for en liste over distributører nær deg.

Europeisk adresse for korrespondanse*

Amprobe® Europa

Beha-Amprobe GmbH

In den Engematten 14

79286 Glottertal, Tyskland

Tlf.: +49 (0) 7684 8009 - 0

www.beha-amprobe.com

* (Kun korrespondanse – ingen reparasjon eller utskifting er tilgjengelig fra denne adressen. Europeiske kunder bes ta kontakt med forhandleren.)

AM-520 VVS-multimeter

AM-530 Sann RMS multimeter for elektroentreprenører

AM-520-EUR / AM-530-EUR Digitalt multimeter

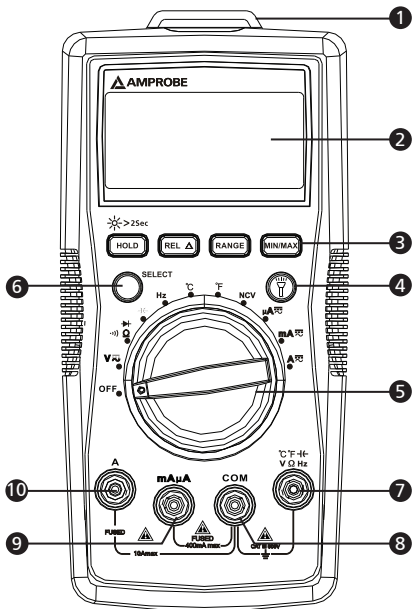

- ① Lommelykt
- ② LCD-skjerm
- ③ Funksjonsknapper
- ④ Knapp for arbeidslykt
- ⑤ Roterende bryter
- ⑥ SELECT-knapp
- ⑦ Inngang for måling av spenning, diode, kapasitans, motstand, kontinuitet og temperatur
- ⑧ COM (retur)-inngang for alle målinger
- ⑨ Inngang for måling av vekselstrøm/likestrøm mA/uA
- ⑩ Inngang for måling av vekselstrøm/likestrøm 10 A

Skjermvisning

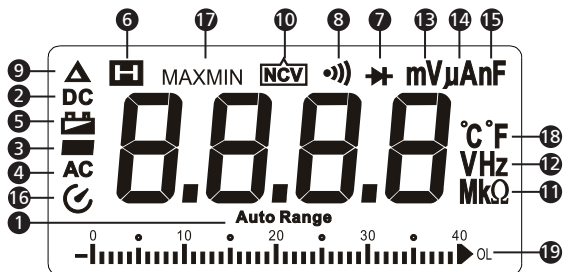









- 1 Måleren velger området med best oppløsning
- 2 DC
- 3 Negativ måling
- 4 AC
- 5 Indikator for lavt batteri
- 6 Datahold
- 7 Diode-test
- 8 Kontinuitetstest
- 9 Relativt nullnivå-modus
- 10 Kontaktløs spenning
- 11 Måleenheter for motstand
- 12 Måleenheter for frekvens
- 13 Måleenheter for spenning
- 14 Måleenheter for strømstyrke
- 15 Måleenheter for kapasitans
- 16 Slå automatisk av
- 17 Maksimum/minimum målingsminne
- 18 Måleenhet for temperatur
- 19 Analog stolpediagramvisning

AM-520 VVS-multimeter
AM-530 Sann RMS multimeter for elektroentreprenører
AM-520-EUR / AM-530-EUR Digitalt multimeter

INNHOOLD

SYMBOLER	2
SIKKERHETSINFORMASJON	2
PAKKE UT OG KONTROLLERE	3
FUNKSJONER	4
FORETA MÅLINGER	5
Måling av spenning AC og DC	6
Måling av strøm AC og DC	7
Måling av motstand	8
Måling av kontinuitet.....	9
Måling av diode	9
Måling av kapasitans	10
Måling av frekvens.....	10
Måling av temperatur °C/°F.....	11
Kontaktløs spenningspåvisning	12
SPESIFIKASJONER	13
VEDLIKEHOLD	16
BYTTE BATTERI OG SIKRING	17

SYMBOLER

	Forsiktig! Fare for elektrisk støt.
	Forsiktig! Se forklaringen i denne håndboken
	Vekselstrøm (AC)
	Likestrøm (DC)
	Utstyret er beskyttet med dobbelt isolasjon eller forsterket isolasjon
	Jording
	Lydsignal
	Batteri
	I samsvar med europeiske direktiver
	I samsvar med relevante australske standarder
	Canadian Standards Association (NRTL/C)
	Ikke kast dette produktet som usortert restavfall. Kontakt en kvalifisert miljøstasjon.

SIKKERHETSINFORMASJON

Måleren er i samsvar med:

IEC/EN 61010-1 3. utgave, UL61010-1 andre utgave og CAN/CSA C22.2 Nr. 61010.1 til 0.92 til Kategori III 600 volt, forurensningsgrad 2

IEC/EN 61010-2-030

IEC/EN 61010-2-31 for prøveledninger

EMC IEC/EN 61326-1

Målekategori III (CAT II) er for målinger som utføres i bygningsinstallasjoner. Eksempler er målinger på fordelingskort, effektbrytere, ledninger, inkludert kabler, samleskinner, koblingsbokser, brytere, stikkontakter i faste installasjoner og utstyr for industriell bruk og annet utstyr, for eksempel, stasjonære motorer med permanent tilkobling til en fast installasjon.

Målekategori II (CAT II) er for målinger utført direkte på krets knyttet til lavspenningsanlegg. Eksempler er målinger på husholdningsapparater, mobile verktøy og lignende utstyr.

ADVARSEL: Les før bruk

- **For å unngå elektrisk støt eller personskade må du følge disse instruksjonene og bare bruke måleren som spesifisert i denne håndboken.**
- **Bruk ikke måleren eller prøveledningene dersom de har synlige skader, eller dersom måleren ikke fungerer som den skal. Hvis du er i tvil tar du måleren til service.**
- **Bruk alltid riktig funksjon og riktige måleområder.**
- **Før du roterer funksjonsområdevelgeren, må du koble proben fra kretsen som testes.**
- **Kontroller at måleren virker ved å måle en kjent spenningskilde.**
- **Ikke bruk mer enn merkespenningen som er markert på måleren mellom probene eller mellom enhver probe og jording.**
- **Vær forsiktig ved bruk av måleren ved spenninger over 30 V AC effektivverdi, 42 V AC spissverdi eller 60 V DC. Disse spenningene utgjør en risiko for elektrisk støt.**
- **Koble fra strømkretsen, og lad ut alle høyspenningskondensatorer før du tester motstand.**
- **Ikke bruk måleren i nærheten av eksplosiv gass eller damp.**
- **Når du bruker prøveledningene, må du holde fingrene bak fingervernet.**
- **Koble prøveledningene fra måleren før du åpner måleren eller batteridekselet.**

PAKKE UT OG KONTROLLERER

Pakken skal inneholde:

- 1 AM-520, AM-530, AM-520-EUR eller AM-530-EUR
- 1 Ett par prøveledninger
- 1 Temperaturprobe
- 1 Borrelås
- 1 9 V (6F22)-batteri (montert)
- 1 Brukerhåndbok
- 1 Bæreveske

Hvis noen av delene er skadet eller mangler, må du returnere den komplette pakken til kjøpsstedet for å bytte den.

FUNKSJONER

AM-520/AM-520-EUR er laget for VVS-bruksområder, og har nøkkelfunksjoner som temperatur, mikroampere for feilsøking av flammesensorer samt kapasitans for å sjekke motoroppstartskondensatorer. AM-520/AM-520-EUR måler et komplett spekter av elektriske parametre, og har en innebygd arbeidslykt, en "tredje hånd" for å holde prober og VoltTect kontaktløs spenningspåvisning. Sikkerhetskategori er CAT III 600 V.

AM-530/AM-530-EUR er det fullstendige multimeteret for profesjonelle elektroentreprenører. Mål og fastsett tilstedeværelse av spenning for å koble til utstyr eller utføre reparasjoner, legge nye ledninger, kontrollere kontinuiteten til elektriske koblinger, påvis sikringer som har gått, feilsøk motorer eller kontroller transformatorer. AM-530/AM-530-EUR har sann effektivverdi-påvisning, og kan måle spenningen på systemer som påvirkes av harmoniske, en innebygd arbeidslykt for å se ledningsfarger i mørket, en "tredje hånd" for å holde prober og kontaktløs spenningspåvisning. Sikkerhetskategori er III 600 V.

- Målinger: Spenning opp til 600 V AC og 600 V DC, strøm AC og DC, frekvens, kapasitans, temperatur.
- Frekvens, kapasitans, driftssyklus for feilsøking
- Spesialfunksjoner:
 - Kontaktløs spenningspåvisning
 - Kontinuitetstest med lydvarsel
 - Diodetest
- Bakgrunnsbelyst LCD-skjerm med analogt søylediagram
- Hendelser:
 - Datahold
 - MAKS./MIN.-minne
 - Relativt nullnivå-modus
- Innebygd arbeidslys (lommelykt)
- Innebygd lagring for prøveledninger og en "tredje hånd"
- Automatisk og manuelt valg av område
- Slår seg automatisk av
- Gir advarsel om lavt batteri
- Borrelås for å henge opp måler
- Sikkerhet: CAT III 600V

FORETA MÅLINGER





1. Bruk riktig funksjon og riktige måleområder.
2. For å unngå mulig elektrisk støt, personskader eller skader på apparatet, må du koble fra strømkretsen og lade ut alle høyspenningskondensatorer før du tester motstand og diode.
3. Koble til prøveledninger:
 - Koble den vanlige (COM)-prøveledningen til kretsen før du kobler til den spenningsførende ledningen.
 - Etter måling tar du av den spenningsførende ledningen før du kobler den jordledningen (COM) fra kretsen
4. "OL" vises på LCD-skjermen når målingen er utenfor rekkevidden.

Posisjoner på roterende bryter

Bryterstilling	Målingsfunksjon
$V \approx$	Måling av veksel- eller likespenning (bruk SELECT-knappen for å bytte mellom AC og DC).
Ω	Motstandsmåling
$\rightarrow +$	Spenningsmåling av dioder
$\bullet \))$	Kontinuitetsmåling
$\dashv \vdash$	Kapasitansmåling
Hz	Frekvensmåling
$^{\circ}C \ ^{\circ}F$	Temperaturmåling
NCV	Kontaktløs spenningsmåling
$\mu A \approx mA \approx A \approx$	Måling av vekselstrøm- eller likestrøm (bruk SELECT-knappen for å bytte mellom AC og DC).

Funksjonsknapper

Knapp	Målingsfunksjon
SELECT	Bytte mellom AC og DC. Trykk på den gule SELECT-knappen for å velge alternative målefunksjoner på den roterende bryteren.
HOLD /  > 2Sec	Målingen som vises på skjermen fryses. Trykk i 2 sekunder for å slå på LCD-bakgrunnsbelysning.

REL Δ	Relativt nullnivå-modus
OMRÅDE	Manuelt eller automatisk områdebytte. Standardinnstillingen er Automatisk område. Trykk for å bytte til manuelt område (opløsning kan velges). Trykk i 2 sek. for å gå tilbake til automatisk valg av område.
MAKS./MIN.	Maksimum/minimum målingsminne.
	Arbeidslykt

↓
Trykk  for å aktivere funksjonen når du har valgt den med den roterende bryteren.

Slå automatisk av

Automatisk avslåing: ca. 15 minutter.

Når måleren er i modus for å slå seg selv av automatisk, kan du trykke en hvilken som helst knapp for å gjenoppta normal drift.

Måling av spenning AC og DC

Trykk SELECT-knappen for å bytte mellom måling av likespenning og vekselspenning.

 For å unngå personskade eller skade på måleren skal du ikke påføre spenning over 600 V AC eller 600 V DC.

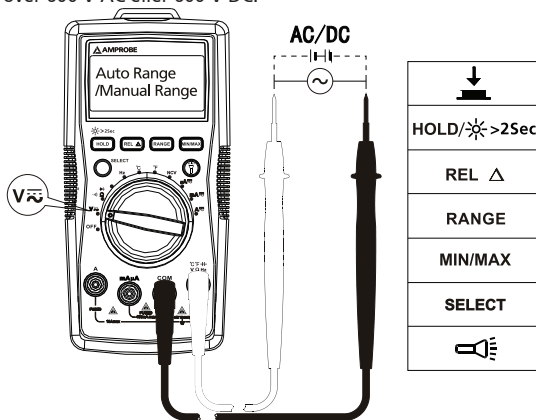

Måling av strøm AC og DC

Trykk SELECT-knappen for å velge strøm AC eller DC.

  Unngå personskade eller skade på måleren:

1. Ikke forsøk å måle strømstyrke inne i kretsen når nullstrømspotensialet til jordingen overstiger 600 V AC eller 600 V DC
2. Bytt til riktig funksjon og område for målingen.
3. Ikke plasser proben parallelt med en krets når prøveledningene er koblet til strømningangene.
4. Koble prøveledningene til riktig strømningang for A/mA μ A og til kretsen før du gir strøm til kretsen som testes.
5. Når strømstyrken er mellom 8 og 10 A, skal du ikke måle strømmen i mer enn 20 minutter. Vent i 10 minutter før du tar en ny måling.
6. Etter måling slår du av strømmen til kretsen før du kobler prøveledningene fra kretsen.

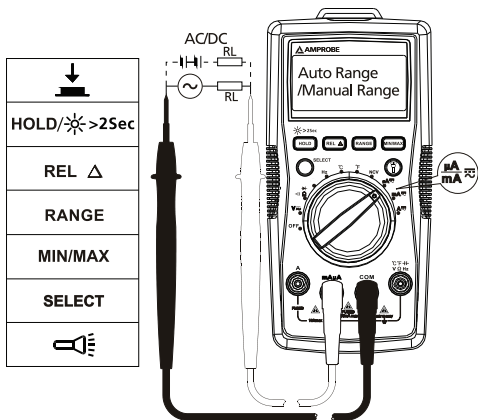

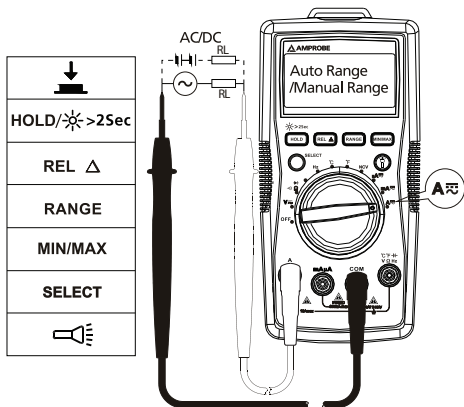

Måling av motstand

⚠ ⚠ Koble fra strømkretsen, og lad ut alle høyspenningskondensatorer før du tester motstand.

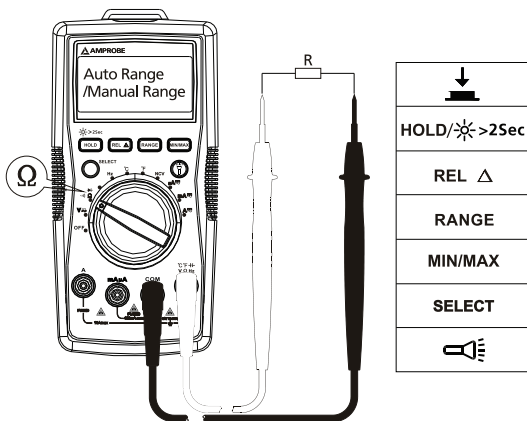

Obs: Ved måling av høyere motstand (>1MΩ) kan det ta noen sekunder før målingen blir stabil.

Indikasjon for verdi utenfor måleområde eller åpen krets: OL

Måle kontinuitet

  Koble fra strømkretsen, og lad ut alle høyspenningskondensatorer før du tester kontinuitet.

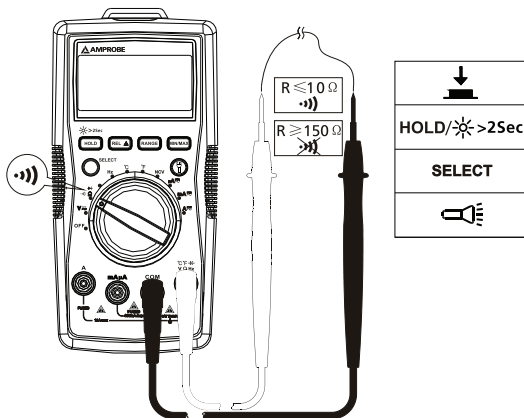

Måling av diode

  Koble fra strømkretsen, og lad ut alle høyspenningskondensatorer før du tester diode.

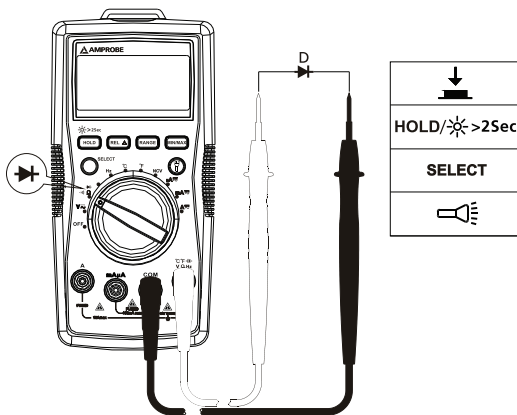

Måling av kapasitans

  Koble fra strømkretsen, og lad ut alle høyspenningskondensatorer før du tester kapasitans.

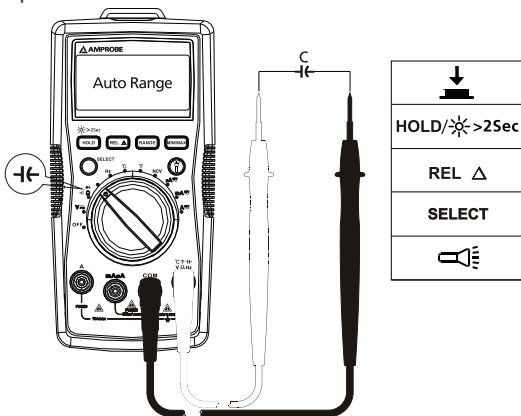

Måling av frekvens

  For å unngå personskade eller skade på måleren skal du ikke påføre spenning over 600V.

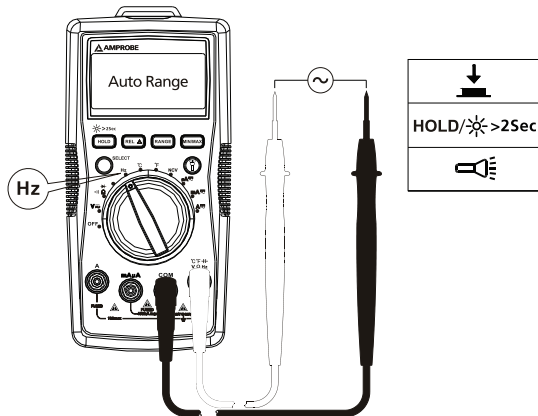

Måling av temperatur °C/°F



1. For å unngå personskade eller skade på måleren skal du ikke bruke temperaturproben på noen spenningsførende deler.
2. Temperatursensor K-type (kromnikkel/nichrosi) termoelement er egnet for å måle temperaturer under 230 °C (446 °F).

Målingstrinn:

Trinn 1: Vri den roterende bryteren til °C eller °F. Skjermen viser "OL".

Trinn 2: Koble temperaturproben (K-type) til måleren og til overflaten som skal måles.

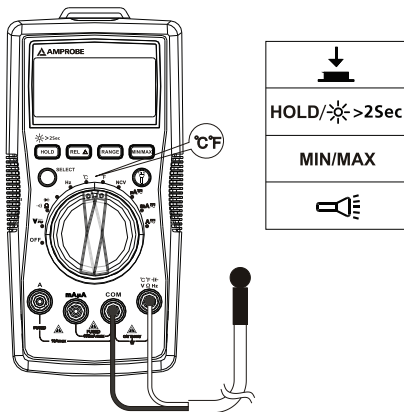

Kontaktløs spenningspåvisning

1. For å unngå personskade eller skade på måleren må du ikke teste isolerte høyspentledninger.
2. Lydsignalet høres og skjermen viser "OL" når det påvises vekselspenning mellom 90 V og 600 V
3. Ikke test på farlige spenningsførende ledninger over 600 V AC
4. Før og etter måling av farlig spenning, bør du teste måleren ved å nærme deg en kjent kilde, for eksempel en linjevæxelspenning eller stikkontakt for å sikre at den fungerer som den skal. Se figuren under.

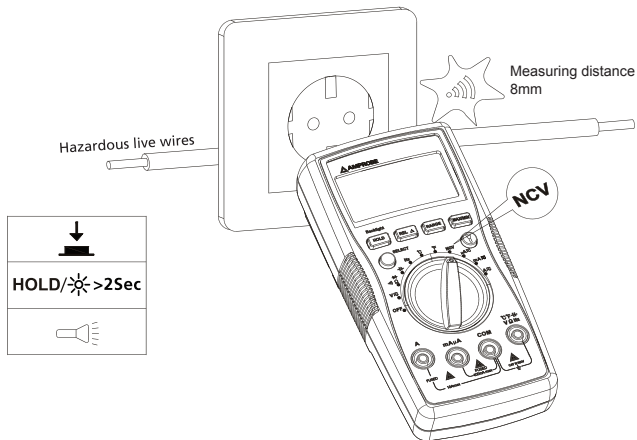

Lydsignalet høres når den påviste spenningen er ≥ 90 V, og lydsignalet forblir på. Avstanden mellom ledningen og måleren skal være ≤ 8 mm.



I NCV modus viser skjermen OL. Ingen prøvedninger trengs for kontaktløs spenningsmåling.

SPESIFIKASJONER

Temperatur i omgivelsene: 73,4°F ±9 (23°C ±5°C); relativ temperatur: ≤75%
Nøyaktighet: ± (% av avlesning + sifre)

Maksimal spenning mellom inngang og jording: 600 V AC effektivverdi eller 600 V DC

⚠ Sikring for mA µA-inngang: F1-sikring, 0,5 A H 1000 V rask sikring, (6,3 × 32) mm

⚠ Sikring for 10 A-inngang: F2-sikring, 11 A H 1000 V rask sikring, (10 × 38) mm

Maksimal visning: 3999-tellinger: oppdateres hvert 3. sekund. Frekvens: 9999-tellinger.

Analog søylevisning: 41 segmenter: oppdateres 30 ganger/sek.

Indikasjon utenfor område: OL

Områdevalg: Automatisk og manuell

Høyde: Drift 2000 m

Driftstemperatur: 0 °C~+40 °C (32 °F~104 °F)

Relativ fuktighet: 0 °C~30 °C (32 °F~86 °F) ≤75 %; +30 °C~+40 °C (86 °F~104 °F) ≤50 %

Oppbevaringstemperatur: -10 °C~+50 °C (14°F~122°F)

Elektromagnetisk kompatibilitet: I et RF-felt på 1 V/m = Angitt nøyaktighet 5 %

Batteri: 9V, 6F22, NEDA1604 eller tilsvarende

Indikasjon for lavt batterinivå: 

Mål (L x B x H): 182 mm x 90 mm x 45 mm (7,2 tommer x 3,5 tommer x 1,8 tommer)

Vekt: Ca. 354g (0,78 pund) med batterier installert

1. Likespenningsmåling

Område	Oppløsning	Nøyaktighet
400,0mV	0,1mV	± (0,8 % + 3 LSD)
4,000V	1mV	± (0,8 % + 1 LSD)
40,00V	10mV	
400,0V	100mV	
600 V	1V	± (1,0 % + 3 LSD)

Inngangsimpedans: Rundt 10 MΩ;

(Inngangsimpedans er ≤ 3GΩ i 400 mV DC området)

Overbelastningsvern: ± 600V

2. Vekselspenningsmåling

Område	Oppløsning	Nøyaktighet
400,0mV	0,1mV	± (1,2 % + 3 LSD)
4,000V	1mV	± (1,0 % + 3 LSD)
40,00V	10mV	
400,0V	100mV	
600 V	1V	± (1,2 % + 3 LSD)

Obs: Manuelt område 400,0 mV-området.

Inngangsimpedans: Rundt 10 M Ω

Frekvensrespons: 45 Hz–400 Hz

AM-520 / AM-520-EUR: Gjennomsnittsmåling, effektivverdiindikasjon.

AM-530 / AM-530-EUR: Sann effektivverdi (rms-verdi).

Overbelastningsvern: 600 V effektivverdi

3. Motstandsmåling

Område	Oppløsning	Nøyaktighet
400,0 Ω	0,1 Ω	± (1,2 % + 2 LSD)
4,000 k Ω	1 Ω	± (1,0 % + 2 LSD)
40,000 k Ω	10 Ω	
400,0 k Ω	100 Ω	
4,000 M Ω	1 k Ω	± (1,2 % + 2 LSD)
40,000 M Ω	10 k Ω	± (1,5 % + 5 LSD)

400 Ω -område: Målt verdi = (Målt visningsverdi – Kortslutningsverdi for probe)

Åpen kretsspenning: Rundt 0,5 V

Overbelastningsvern: 600 V effektivverdi

4. \rightarrow) : Kontinuitet \rightarrow : Diodemåling

Område	Oppløsning	Nøyaktighet
\rightarrow)	0,1 Ω	Åpen kretsspenning er rundt 0,5 V. Motstand > 150 Ω ; lydsignal høres ikke. Motstand \leq 10 Ω . Du hører lydsignal.
\rightarrow	1mV	Visningsområdet er 0 V til 2,0V. Normal spenning er rundt 0,5 V til 0,8 V for silisium-PN-overgang.

Overbelastningsvern: 600V

5. Kapasitansmåling

Område	Oppløsning	Nøyaktighet
40,00 nF	10 pF	± (3 % + 10 LSD) i REL-status
400,00 nF	100 pF	± (3 % + 5 LSD) i REL-status
4,000 µF	1 nF	
40,00 µF	10 nF	± (3 % + 5 LSD)
400,0 µF	100 nF	± (4 % + 5 LSD)
4000 µF	1 µF	Kun for referanse

Overbelastningsvern: 600V

6. Frekvensmåling

Område	Oppløsning	Nøyaktighet
10 Hz–10 MHz	0,01Hz~0,01MHz	± (0,1 % + 4 LSD)

Overbelastningsvern: 600 V effektivverdi

7. Likestrømmåling

Område		Oppløsning	Nøyaktighet
µA	400,0 µA	0,1 µA	± (1,0 % + 2 LSD)
	4000 µA	1 µA	
mA	40,00mA	10 µA	
	400,0mA	0,1mA	
A	4,000A	1mA	± (1,2 % + 3 LSD)
	10,00A	10mA	

Overbelastningsvern:

mA- µA-område:F1-sikring, 0,5 A H 1000 V rask sikring, (Φ6,3 × 32) mm

10 A-område:F2-sikring, 11 A H 1000 V rask sikring, (Φ10 × 38) mm

8. Vekselstrømmåling

Område		Oppløsning	Nøyaktighet
μA	400,0 μA	0,1 μA	± (1,2 % + 3 LSD)
	4000 μA	1 μA	
mA	40,00mA	10 μA	
	400,0mA	0,1mA	
A	4,000A	1mA	± (1,5 % + 3 LSD)
	10,00A	10mA	

Frekvensrespons: 45 Hz–400 Hz

AM-520 / AM-520-EUR: Gjennomsnittsmåling, effektivverdiindikasjon.

AM-530 / AM-530-EUR: Sann effektivverdi (sann-rms).

Overbelastningsvern:

mA- μA-område:F1-sikring, 0,5 A H 1000 V rask sikring, (Φ6,3 × 32) mm

10 A-område:F2-sikring, 11 A H 1000 V rask sikring, (Φ10 × 38) mm

9. Temperaturmåling

Område	Oppløsning	Nøyaktighet
-40 – 0°C	0.1°C @ < 400°C 1°C @ ≥ 400°C	±(10%+4 °C)
>0 – 100°C		±(1.2%+3 °C)
>100 – 1000°C		±(2.5%+2 °C)
-40 – 32°F	0.1°F @ < 752°F 1°F @ ≥ 752°F	±(20%+6 °F)
>32 – 212°F		±(1.8%+6 °F)
>212 – 1832°F		±(2.5%+4 °F)

Overbelastningsvern: 600 V

K-type (kromnikkel/nichrosi) termoelement må brukes for temperaturmåling.

VEDLIKEHOLD OG REPARASJON

Dersom måleren ikke fungerer, kontrollerer du batteri, prøveledninger, osv., og bytt om nødvendig.

Dobbeltsjekk følgende:

1. Bytt sikring eller batteri hvis apparatet ikke fungerer.
2. Se gjennom bruksanvisningen for eventuelle feil eller mangler i operasjonsprosedyren.

Rask kontroll av 0,5 A-sikring:

Trinn 1: Vri den roterende bryteren til Ω .

Trinn 2: kortslutning $\nabla/V/\Omega/Hz$ -inngang Hz og mA/ μ A-inngang.

Motstandsmåling $\leq 1 M\Omega$:sikringen er OK

Motstandsmåling "OL":sikringen er åpen. Skift ut sikringen som spesifisert.

Rask kontroll av 10A-sikring:

Trinn 1: Vri den roterende bryteren til Ω .

Trinn 2: kortslutning $\nabla/V/\Omega/Hz$ -inngang Hz og A-inngang.

Motstandsmåling $\leq 0,5 \Omega$:sikringen er OK.

Motstandsmåling "OL":sikringen er åpen. Skift ut sikringen som spesifisert.

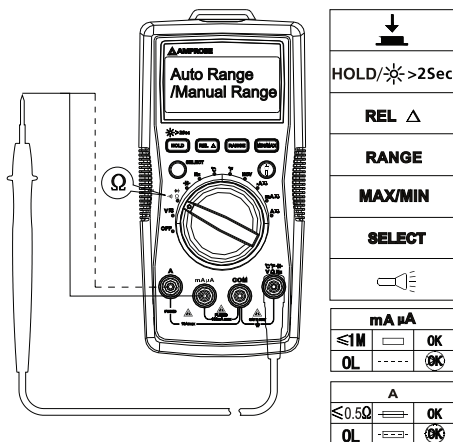

Med unntak for utskifting av batteri, bør enhver reparasjon av måleren kun utføres av et fabrikkautorisert servicesenter eller av annet servicepersonell som er kvalifisert for instrumentet.

Frontpanelet og dekselet kan rengjøres med en mild blanding av såpe og vann. Påfør sparsomt med en myk klut, og la det tørke helt før du bruker. Ikke bruk aromatiske hydrokarboner, bensin eller klorløsemidler til rengjøring.

BYTTE BATTERI OG SIKRING



ADVARSEL

Unngå personskade eller skade på måleren:

Koble fra prøveledningene før du åpner dekselet.

Bruk KUN sikringer med angitt strømstyrke, avbrudd, spenning, og hastighet.

Følg denne fremgangsmåten for bytte av BATTERI:

1. Koble testproben fra målekretsen.
 2. Sett måleren til OFF.
 3. Ta skruene av batteridekselet og åpne batteridekselet.
 4. Ta ut batteriet, og sett inn et 9 V (6F22 eller tilsvarende). Batteridekselet oppgir riktig polaritet. Monter batteriet i batteridekselet.
 5. Sett batteridekselet på igjen, og stram skruene.
- Batteri: 9 V (6F22-batteri eller tilsvarende).

Følg denne fremgangsmåten for bytte av SIKRING:

1. Koble testproben fra målekretsen.
2. Sett måleren til OFF.
3. Ta skruene av kabinettet, og åpne det.
4. Ta ut den ødelagte sikringen, og sett inn en ny sikring som spesifisert.
5. Sett kabinettet tilbake på plass, og stram skruene.

Sikringsklassifiseringer:

mA-/µA-inngang: F1-sikring, 0,5 A H 1000 V rask sikring, (Φ6,3 × 32) mm

10 A-inngang: F2-sikring, 11 A H 1000 V rask sikring, (Φ10 × 38) mm

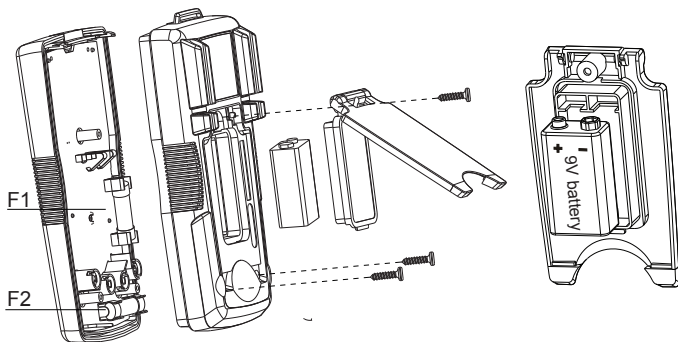



AM-520

HVAC-yleismittari

AM-530

True-rms-sähkötekniikan yleismittari

AM-520-EUR/AM-530-EUR

Digitaalinen yleismittari

Käyttöohje

11/2012, Ver.2

©2012 Amprobe Test Tools.

Kaikki oikeudet pidätetään. Painettu Kiinassa

Rajoitettu takuu ja rajoitettu vastuu

Tämän Amprobe-tuotteen taataan olevan vapaa raaka-aine ja valmistusvioletta normalisti käytettynä ja huollettuna. Amprobe AM-520:n ja AM-530:n takuu on yksi vuosi ja se alkaa ostopäivästä.

Takuu ei koske sulakkeita, vaihdettavia paristoja tai mitään vikaa, joka on aiheutettu kun mittaria on käytetty väärin, muutettu, käsitelty huolimattomasti tai vioitettu tahallisesti tai epänormaaliilla käytöllä/käsittelyllä. Jälleenmyyjillä ei ole oikeutta antaa laajempaa tai erilaista takuuta Amproben puolesta. Saadaksesi takuupalvelua, palauta tuote (ostokuitin kopion kera) lähimmälle Amprobe-jälleenmyyjälle. Katso tarkemmat tiedot kohdasta "Huolto".

TÄMÄ TAKUU ON OSTAJAN AINOA JA YKSINOMAINEN KEINO JA SE KORVAA KAIKKI MUUT SUORAT TAI EPÄSUORAT TAKUUT. NIIHIN KUULUU, MUTTA EI RAJOITU, MIKÄ TAHANSA EPÄSUORA TAKUU KAUPATTAVUUDESTA TAI SOPIVUUDESTA TIETTYYN TARKOITUKSEEN. VALMISTAJA EI OLE KORVAUSVELVOLLINEN MISTÄÄN ERITYISISTÄ, EPÄSUORISTA, SATUNNAISISTA TAI SEURAAMUKSELLISISTA VAHINGOISTA TAI TAPPIOISTA, MUKAAN LUKIEN TIETOJEN KATOAMINEN, RIIPPUMATTA SIITÄ MISTÄ TAHANSA TEORIASTA NE JOHTUVAT. Jotkut valtiot eivät salli epäsuoran takuun rajoittamista tai seuraamuksellisten vahinkojen poissulkemista tai rajoittamista. Siksi tämän takuun rajoitukset ja poissulkemiset eivät ehkä koske kaikkia ostajia. Jos toimivaltainen tuomioistuimien katsoo tämän takuun jonkin ehdon pätemättömäksi tai toimeenpanokelvottomaksi, ei sellainen päätös vaikuta minkään muun ehdon lainvoimaisuuteen tai toimeenpantavuuteen.

Huolto

Kaikissa mittalaitteissa jotka palautetaan jälleenmyyjälle takuuajana tai sen jälkeen, tulee olla mukana seuraavat tiedot: Sinun nimesi, yrityksen nimi, osoite, puhelinnumero ja kopio ostokuitista. Lisää mukaan vielä vikakuvaus ongelmasta. Lähetä mittari Amprobe-jälleenmyyjällesi toimituskulut maksettuina (FOB määrääsemällä). Valmistaja ei vastaa rikkoontumisvaarasta kuljetuksen aikana.

Takuun alainen huolto

Lue takuuhjeet ja tarkista paristo ennen mittalaitteen lähettämistä. Takuuajana laite voidaan palauttaa Amprobe-jälleenmyyjälle vaihtoa varten.

Huolto takuuajan umpeuduttua

Ota yhteyttä Amprobe-jälleenmyyjään saadaksesi edullinen tarjous uudesta mittalaitteesta.

Yhdysvallat:	Kanada:
Amprobe	Amprobe
Everett, WA 98203	Mississauga, ON L4Z 1X9
Puh: 877-AMPROBE (267-7623)	Puh: 905-890-7600

Takuun piiriin kuulumattomat korjaukset ja vaihto - Eurooppa

Takuun piiriin kuulumattomat laitteet voi vaihtaa Euroopassa Amprobe®:n jälleenmyyjällä nimellishintaan. Tarkista "Ostopaikat"-osasta www.amprobe.com-sivustolla lähellä sijaitsevat jakelijat.

Postiosoite Euroopassa*

Amprobe® Europe

Beha-Amprobe GmbH

In den Engematten 14

79286 Glottertal, Germany

Puh: +49 (0) 7684 8009 - 0

www.beha-amprobe.com

*(Vain kirjeenvaihtoa varten. Älä lähetä korjaus- tai vaihtopyyntöjä tähän osoitteeseen. Eurooppalaisia kuluttajia pyydetään ottamaan yhteyttä jälleenmyyjäänsä.)

AM-520 & AM-530 Digitaalinen yleismittari

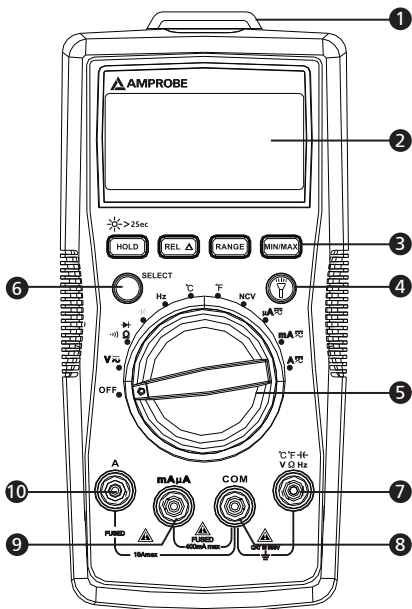

- ① Taskulamppu
- ② LCD-näyttö
- ③ Toimintonapit
- ④ Taskulamppu-nappi
- ⑤ Kiertokytkin
- ⑥ SELECT-nappi
- ⑦ Tuloliitin jännite, diodi, kapasitanssi, resistanssi, jatkuvuus ja lämpötilamittauksille
- ⑧ COM-tuloliitin
- ⑨ Tuloliitin AC/DC mA/μA-mittauksille
- ⑩ Tuloliitin AC/DC A-mittauksille (max 10A)

Näyttö ja sen symbolit

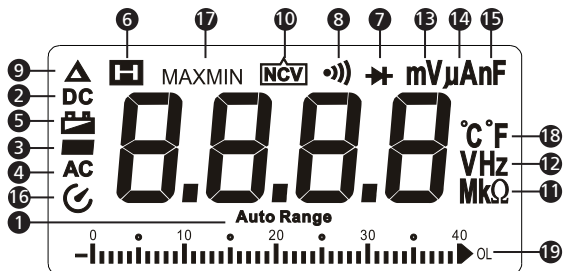













- 1 Mittari valitsee automaattisesti parhaan mittausalueen
- 2 DC (jännite tai virta)
- 3 Negatiivisen lukeman merkki
- 4 AC (jännite tai virta)
- 5 Alhaisen paristojännitteen ilmaisin
- 6 Data Hold-toiminto
- 7 Dioditestaus
- 8 Jatkuvuusmittaus (läpimenekoestus)
- 9 Suhteellinen mittaustoiminto (Relative)
- 10 Kosketukseton jännitteenilmaisu käytössä (NCV)
- 11 Resistanssin mittayksikkö
- 12 Taajuuden mittayksikkö
- 13 Jännitteen mittayksikkö
- 14 Virran mittayksikkö
- 15 Kapasitanssin mittayksikkö
- 16 Automaattinen sammutus
- 17 Minimi- tai maksimilukeman näyttö
- 18 Lämpötilan mittayksikkö
- 19 Analoginen pylväs näyttö

AM-520 & AM-530 Digitaalinen yleismittari

Sisällysluettelo

Laitteessa tai tässä käyttöohjeessa käytetyt merkinnät.....	2
Turvallisuustiedot	2
Toimitussisältö.....	3
Tuotteen esittely	4
Mittausten suorittaminen	4
Kiertokytkimen asennot	5
Toimintonapit.....	5
AC- tai DC-jännitteen mittaus	6
AC- tai DC-virran mittaus.....	7
Resistanssin mittaus	8
Jatkuvuuden mittaus	9
Diodimittaus.....	9
Kapasitanssin mittaus	10
Taajuuden mittaus	10
Lämpötilan mittaus °C / °F.....	11
Kosketukseton jännitteentunnistin	12
Tekniset tiedot.....	12
Kunnossapito ja korjaus.....	16
Pariston ja sulakkeen vaihto.....	18

LAITTEESSA TAI TÄSSÄ KÄYTTÖOHJEESSA KÄYTETYT MERKINNÄT

	Huomio! Sähköiskun vaara..
	Huomio!. Mahdollinen vaara, noudata käyttöohjetta.
	Vaihtosähkö (AC)
	Tasasähkö (DC)
	Tuote on suojattu kaksois- tai vahvistetulla eristyksellä
	Maadoitus (maa)
	Äänimerkki
	Paristo
	Vaatimustenmukaisuusmerkki, jolla vahvistetaan voimassaolevien Eurooppalaisten direktiivien noudattaminen.
	Australian standardien mukainen
	Kanadan standardien mukainen
	Tätä tuotetta ei saa hävittää lajittelemattomissa yhdyskuntajätteissä. Pyydä kierrätyslaitokselta tietoja oikeasta hävitystavasta

TURVALLISUUSTIEDOT

Mittari on seuraavien standardien mukainen:

- IEC/EN61010-1 3.painos, UL61010-1 2.painos ja CAN/CSA C22.2 No.61010.1-0.92, pollution degree 2, turvaluokitus CAT III 600V
- IEC/EN61010-2-030
- IEC/EN61010-2-031 mittausjohtojen osalta
- EMC IEC/EN 61326-1

Turvaluokitus kategoria III (CAT III): sähköverkossa kiinteästi kiinni olevista laitteista (esim. pistorasia tai sähkömoottori).

Turvaluokitus kategoria II (CAT II): sähköverkkoon kytketyt laitteet (esim. kannettavat laitteet, kodinkoneet).

Varoitus : Lue ennen mittarin käyttämistä

- **Vältä ääksesi mahdollinen sähköisku tai henkilökohtainen loukkaantuminen, noudata tässä käyttöohjeessa annettuja ohjeita ja käytä mittaria vain kuten tässä käyttöohjeessa on kerrottu.**
- **Älä käytä mittaria tai mittajohdoteja mikäli ne näyttävän vahingoittuneilta tai mikäli mittari ei toimi oikein. Mikäli toiminnasta on epäilyksiä, tarkistuta mittari.**
- **Käytä aina oikeaa mittaustoimintoa ja mittausaluetta suorittaessasi mittauksia.**
- **Irrota mittajohdot mittaustokhteesta ennen kuin käännät kiertokytintä.**
- **Tarkista aina ennen mittauksia mittarin toiminta, mittaamalla tunnettu jännitteinen kohde. Tarkista toiminta myös mittausten jälkeen.**
- **Älä koskaan ylitä valitun toiminnon maksimi mittauservoa (kts. tekniset tiedot), äläkä itse mittariin merkittyjä arvoja.**
- **Ole erityisen varovainen mitatessasi kun: piirin jännite on yli 30VAC, 42VAChuippu tai 60VDC. Näitä jännitteitä suurempi jännite altistaa vaaralliselle sähköiskulle.**
- **Tee mittauskohde jännitteettömäksi ja pura varaukset kaikista suurjännitekondensaattoreista ennen resistanssimittauksia.**
- **Pidä sormet aina mittapäiden sormisuojujen takana.**
- **Älä käytä mittaria räjähdysvaarallisissa tiloissa.**
- **Irrota mittajohdot mittarista ennen paristokotelon kannen tai mittarin avaamista.**

TOIMITUSSISÄLTÖ

Vakiovarusteet:

- 1 kpl : AM-520 tai AM-530 yleismittari
- 1 pari mittajohdoteja
- 1 kpl : lämpötilamittapää
- 1 kpl: lämpötila-adapteri
- 1 kpl : Velcro-tarra
- 1 kpl : 9V (6F22) alkaliparisto (asennettuna)
- 1 kpl : Manual
- 1 kpl : kantapussi

Mikäli jokin näistä on vaurioitunut tai puuttuu toimituksesta, palauta koko pakkaus ostopaikkaan joka vaihtaa sen uuteen.

Tuotteen esittely

Amprobe AM-520 on suunniteltu LVI(S) mittauksia silmälläpitäen ja se mittaa suuren joukon erilaisia suureita, kuten lämpötila, kapasitanssi (esim moottorin käynnistyskondensaattorin mittausta) ja mikroampeerit (liekinvarmistimen mittausta). Mittarissa on myös kosketukseton jännitteentunnistin ja taskulamppu-toiminto. Mittarin turvaluokitus on CAT III 600V & CAT II 1000V.

Amprobe AM-530 on TrueRMS-vasteinen mittari, joka mittaa oikein myös harmonisia yliaaltoja sisältävät sähköjärjestelmät. Sisäänrakennetun taskulampun avulla tunnistat oikeat johtimet myös hämärässä ja kosketuksettoman jännitteentunnistimen avulla löydät nopeasti jännitteisen johtimen. Mittarissa on myös sisäänrakennettu lämpötilamittari. Mittarin turvaluokitus on CAT III 600V & CAT II 1000V.

- Mittaukset: AC/DC-jännite (max 1000VDC & 750VAC), AC/DC-virta, resistanssi, taajuus, kapasitanssi, lämpötila
- Erikoistoiminnot:
 - Kosketukseton jännitteentunnistin
 - Äänimerkki jatkuvuusmittauksessa
 - Dioditesti
 - Data Hold-toiminto
 - MIN/MAX-muisti
 - Suhteelliset mittaukset (Rel)
- Taustavalaistu LCD-näyttö analogipylväällä
- Mittauskohteen valaisu (taskulamppu-toiminto)
- Automaattinen ja manuaalinen aluevalinta
- Automaattinen sammutus
- Alhaisen paristojännitteen varoitus
- Velcro-tarra mittarin ripustamiseen
- Turvaluokitus: CAT III 600V / CAT II 1000V







MITTAUSTEN SUORITTAMINEN



1. Käytä aina oikeata mittaus toimintoa ja mittausaluetta mittauksen suorittamiseen.

2. Välttääksesi sähköisku, henkilökohtainen loukkaantuminen tai mittarin vahingoittuminen, tee mittauskohde jännitteettömäksi ja pura varaukset kaikista suurjännitekondensaattoreista ennen resistanssi- tai diodimittauksia.
3. Mittajohtojen kytkeminen:
 - a. Kytke maajohto (COM) mittaushohtoon ennen "punaista" johtoa.
 - b. Mittauksen jälkeen, irrota "punainen" johto mittaushohtosta ennen maajohtoa (COM)
4. Symboli "OL" näkyy näytöllä mikäli mitattu arvo ylittää mittarin mittausalueen

Kiertokytkimen asennot

Kytkinasento	Mittaustoiminto
V 	AC- tai DC-jännitemittaus. Paina Select-nappia valitaksesi AC tai DC.
Ω	Resistanssimittaus
	Diodimittaus (kynnysjännite)
	Jatkuvuusmittaus
	Kapasitanssimittaus
Hz	Taajuusmittaus
°C °F	Lämpötilamittaus. Paina Select-nappia vaihtaaksesi lämpötilayksikkö (°C/ °F)
NCV	Kosketukseton jännitteentunnistus
μA  mA  A	AC- tai DC-virran mittaus. Paina Select-nappia valitaksesi AC tai DC.

Toimintonapit

Nappi	Mittaustoiminto
SELECT	Keltaisen SELECT-napin painaminen vaihtaa mittaustoimintoa (riippuen kiertokytkimen asennosta, esim AC- ja DC-mittauksen vaihto)
HOLD /  > 2Sec	Senhetkinen lukema "jäädyytyy" näytölle / pidä painettuna 2s sytyttääksesi näytön taustavalon.

REL Δ	Suhteellinen mittaustoiminto
RANGE	Automaattinen tai manuaalinen aluevalinta.. Oletusasetus on automaattinen aluevalinta. Paina tätä nappia vaihtaaksesi manuaaliseen aluevalintaan. Pidä tätä nappia pohjassa 2s vaihtaaksesi takaisin automaattiseen aluevalintaan.
MAX/MIN	Maksimi-/minimi-lukeman muisti
	Paina sytyttääksesi tai sammuttaaksesi taskulamppu

Automaattinen sammutus

Automaattinen sammutusaika on noin 15 minuuttia. Mikäli mittari sammuu, paina jotain nappia palataksesi normaaliin käyttötilaan.

AC- tai DC-jännitteen mittaus

Paina SELECT-nappia valitaksesi AC- tai DC-mittaus

 Välttääksesi henkilökohtainen loukkaantuminen tai mittarin hajoaminen, älä ylitä 1000VAC tai 1000VDC. Mittari antaa äänimerkin mikäli ylitetään 750VAC tai 1000VDC,

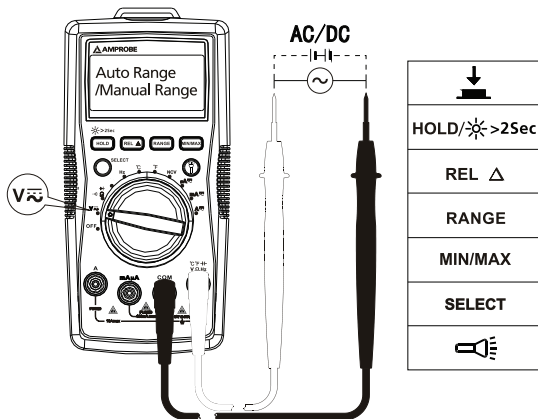

AC- tai DC-virran mittaus

Paina SELECT-nappia valitaksesi joko AC- tai DC-virranmittaustoiminto.

 Vältäaksesi henkilökohtainen loukkaantuminen tai mittarin hajoaminen:

1. Älä yritä tehdä virtamittausta mikäli avoimen piirin potentiaali maata vasten ylittää 1000VDC tai 750VAC.
2. Valitse aina oikea mittausalue ja toiminto ennen mittauksen suorittamista.
3. Älä suorita rinnanmittauksia (vaan ainoastaan sarjamittauksia) silloin kun mittajohdot ovat kytkettyinä virranmittaustuloihin.
4. Kytke mittajohdot virranmittaustuloon (10A/ma) ja mitattavaan piiriin ennen kuin kytket testattavaan piiriin sähkö.
5. Mittaa virta-arvoja 8-10A ainoastaan enintään 20 minuutin ajan ja anna mittarin sen jälkeen palautua vähintään 10 minuutin ajan ennen seuraavaa mittausta.
6. Mittauksen jälkeen, kytke sähkö pois mitattavasta piiristä ennen kuin irrotat mittajohdot.

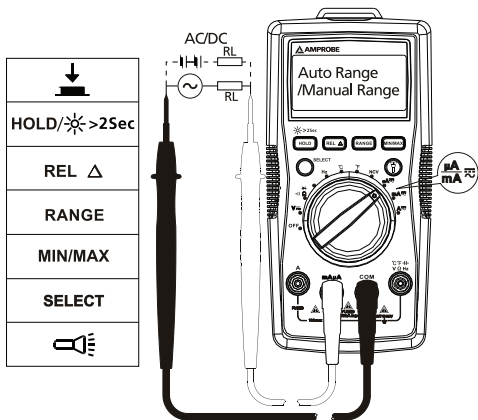

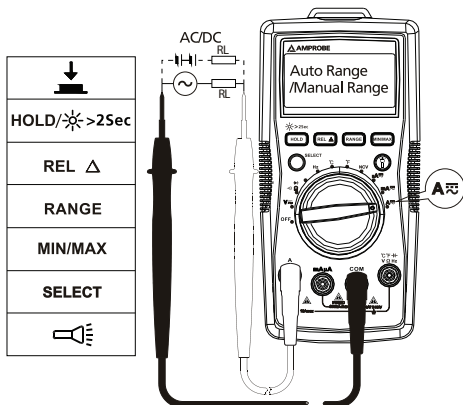

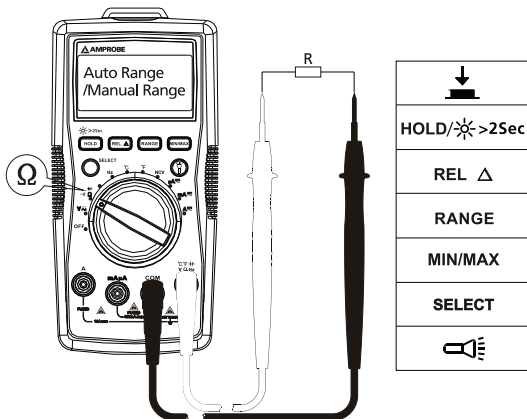

Resistanssin mittaus

⚠ ⚠ Tee mitattava piiri jännitteettömäksi ja pura varaus kaikista korkeajännitekondensaattoreista ennen resistanssin mittaamista.





Huomio: Suuremmilla vastusarvoilla (>1MΩ), voi kestää muutaman sekunnin ennen kuin mittaustulos tasaantuu. Alueen ylitys tai avoin piiri ilmaistaan näytöllä: OL.

Jatkuvuuden mittaus

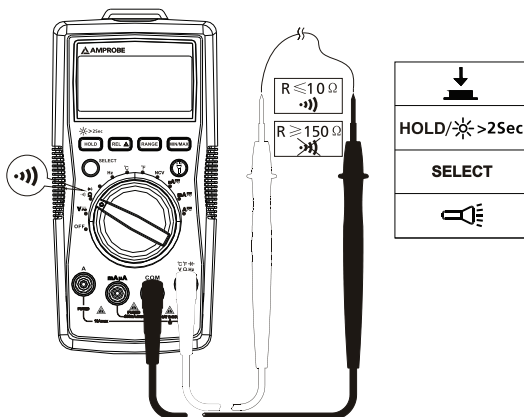
  Tee mitattava piiri jännitteettömäksi ja pura varaus kaikista korkeajännitekondensaattoreista ennen jatkuvuuden mittaamista.



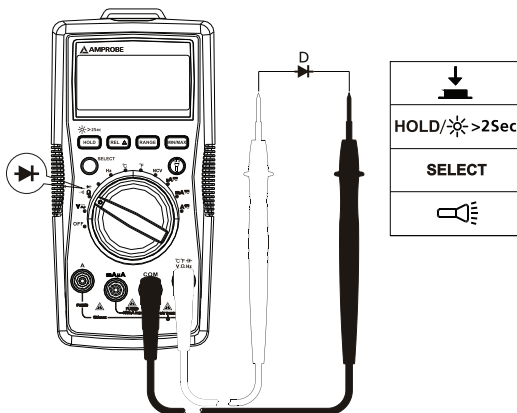

Diodimittaus

  Tee mitattava piiri jännitteettömäksi ja pura varaus kaikista korkeajännitekondensaattoreista ennen diodin mittaamista.



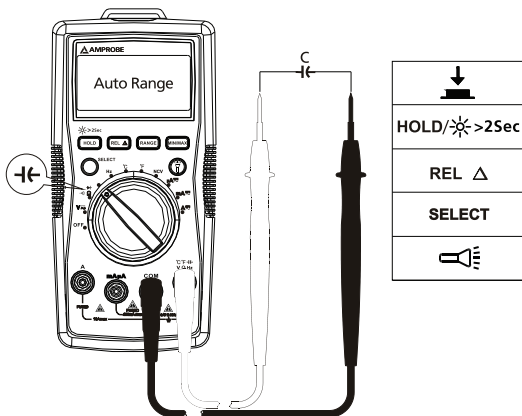

Kapasitanssin mittaus

  Tee mitattava piiri jännitteettömäksi ja pura varaus kaikista korkeajännitekondensaattoreista ennen kapasitanssin mittaamista.



Taajuuden mittaus

  Välttääksesi henkilökohtainen loukkaantuminen tai mittarin hajoaminen, älä ylitä 750V.

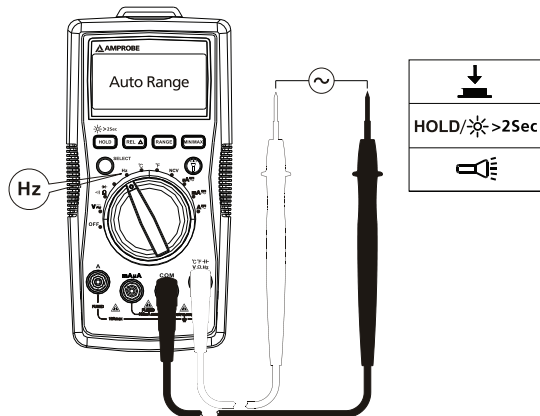

Lämpötilan mittaus °C / °F



1. Välttääksesi henkilökohtainen loukkaantuminen tai mittarin hajoaminen, älä kosketa tai kytke lämpötilamittapäätä mihinkään sähköisiin tai johtaviin osiin
2. K-tyypin termoelementtilämpötila-anturi on käyttökelpoinen alle 230 °C:een lämpötilamittauksiin.

Mittauksen suorittaminen:

1. Käännä kiertokytkin °C/°F-asentoon. Näytöllä näkyy "OL".
2. Kytke K-tyypin termoelementti mittariin käyttäen adapteria ja kosketa sillä sen jälkeen mitattavaa pintaa.

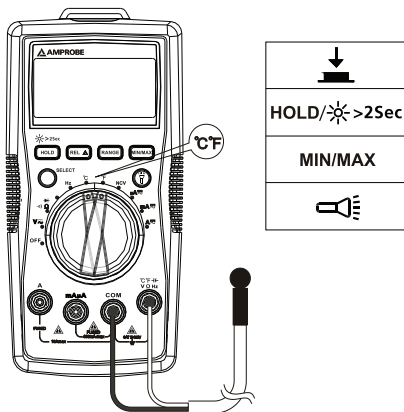

Kosketukseton jännitteentunnistin

1. Välttääksesi henkilökohtainen loukkaantuminen tai mittarin hajoaminen, älä testaa eristämättömiä suurjännitekaapeleita.
2. Äänimerkki kuuluu ja näytöllä näkyy "OL", kun havaitaan 90...600V:n AC-jännite
3. Älä testaa yli 750VAC kaapeleita
4. Ennen tuntemattoman kohteen testausta, varmista mittarin toiminta testaamalla tunnettu jännitteinen kohde.
5. Aina tuntemattoman kohteen testauksen jälkeen, varmista mittarin toiminta testaamalla tunnettu jännitteinen kohde.
6. Älä kytke mittajohtoja mittariin, kun suoritat kosketuksetonta jännitteentunnistusta.

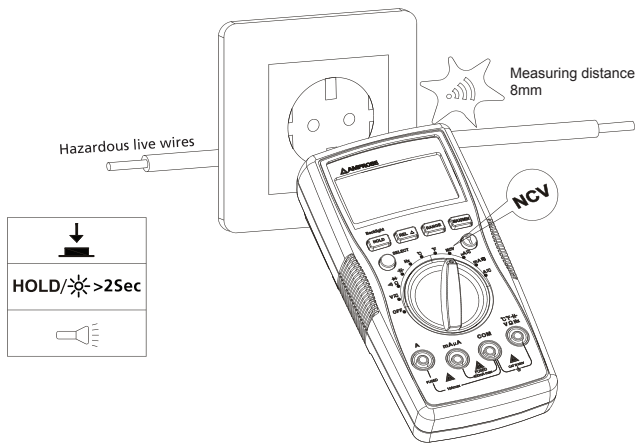

Äänimerkki kuuluu ja näytöllä näkyy "OL", kun havaitaan yli 90V:n AC-jännite. Etäisyys mitattavan kaapelin ja mittarin välillä tulee olla $\leq 8\text{mm}$.

Tekniset tiedot

Tekniset tiedot pätevät kun ympäristön lämpötila on $23^{\circ}\text{C} \pm 5^{\circ}\text{C}$ ja suhteellinen kosteus $\leq 75\%$.

Tarkkuus: $\pm(\%\text{lukumasta} + \text{näytön digiitit})$

Suurin jännite tuloliittimen ja maan välillä : 750 VACrms tai 1000 VDC

mA μ A-tulon sulake : F1, 0,5A H 1000V, nopea (6x32)mm

10A-tulon sulake : F2, 11A H 1000V, nopea (10x38)mm

Suurin näyttämä	3999, päivittyy 3/s (taajuudessa suurin näyttämä 9999)
Analoginen pylväs näyttö	41 segmenttiä, päivittyy 30/s
Alueen ylityksen ilmaisu	OL
Mittausalue	Automaattinen tai manuaalinen
Suurin käyttökorkeus	≤ 2000 m
Käyttölämpötila	0 °C...40 °C
Suhteellinen kosteus	0 °C...30 °C $\leq 75\%$; 30 °C...40 °C $\leq 50\%$
Säilytyslämpötila	-10 °C...50 °C
Elektromagneettinen yhteensopivuus	RF-kenttä 1V/m=määritelty tarkkuus $\pm 5\%$
Paristo	9V, 6F22, NEDA 1604 tai vastaava
Alhaisen paristojännitteen ilmaisin	
Koko (P x L x S)	182mm x 90mm x 45mm
Paino	noin 354g, paristo asennettuna

1. DC-jännitteen mittaus

Alue:	Erottelukyky:	Tarkkuus:
400,0mV	0,1mV	$\pm(0,8 \% +3)$
4,000V	1mV	$\pm (0,8 \% +1)$
40,00V	10mV	
400,0V	100mV	
600V	1V	$\pm(1,0 \% +3)$

Tuloimpedanssi: noin 10M Ω

(tuloimpedanssi on $\leq 3G\Omega$ paitsi 400mV DC-alueella)

Ylijännitesuojaus: ± 1000 V

2. AC-jännitteen mittaus

Alue:	Erottelukyky:	Tarkkuus
400,0mV	0,1mV	$\pm(1,2 \% +3)$
4,000V	1mV	$\pm(1,0 \% +3)$
40,00V	10mV	
400,0V	100mV	
600V	1V	$\pm(1,2 \% +3)$

Huomio: 400,0mV:n alue käytössä vain manuaalialuevalinnalla

Tuloimpedanssi: noin 10M Ω

Ylijännitesuojaus: 750Vrms

Taajuusvaste: 45-400Hz

AM-520: keskiarvovasteinen, rms-indikointi

AM-530: True-RMS

3. Resistanssimittaus

Alue:	Erottelukyky:	Tarkkuus
400,0 Ω	0,1 Ω	$\pm(1,2 \% +2)$
4,000 k Ω	1 Ω	$\pm(1,0 \% +2)$
40,00 k Ω	10 Ω	
400,0 k Ω	100 Ω	
4,000 M Ω	1 k Ω	$\pm(1,2 \% +2)$
40,00 M Ω	10 k Ω	$\pm(1,5 \% +5)$

400 Ω :n alue: mitattu arvo = mitattu arvo näytöllä – mittapäiden oikosulkuarvo

Avoimen piirin jännite: noin 0,5V

Ylijännitesuojaus: 750Vrms

4. Jatkuvuus- ja diodimittaus

Alue:	Erottelukyky:	Tarkkuus
Jatkuvuus	0,1 Ω	Avoimen piirin jännite on noin 0,5V Mikäli vastusarvo on yli 150 Ω , äänimerkki on pois käytöstä Mikäli vastusarvo on $\leq 10 \Omega$, äänimerkki on käytössä.
Diodi	1mV	Näytön alue on 0...2,0V, piidiodin kynnysjännite on yleensä 0,5...0,8V.

Ylijännitesuojaus: 600V

5. Kapasitanssimittaus

Alue:	Erottelukyky:	Tarkkuus
40,00 nF	10 pF	suhteellisella mittauksella \pm (3%+10)
400,0 nF	100 pF	suhteellisella mittauksella \pm (3%+5)
4,000 μ F	1 nF	
40,00 μ F	10 nF	\pm (3 % +5)
400,0 μ F	100 nF	\pm (4 % +5)
4000 μ F	1 μ F	ei määritetty

Ylijännitesuojaus: 1000V

6. Taajuusmittaus

Alue:	Erottelukyky:	Tarkkuus
10 Hz - 10 MHz	0,01 Hz-0. 01 MHz	\pm (0,1 % +4)

Ylijännitesuojaus: 750Vpeak

7. DC-virran mittaus

Alue:	Erottelukyky:	Tarkkuus
400,0 μ A	0,1 μ A	\pm (1,0 % +2)
4000 μ A	1 μ A	
40,00mA	10 μ A	
400,0mA	0,1mA	
4,000A	1mA	\pm (1,2 % +3)
10,00A	10mA	

Ylikuormitussuojaus:

mA / μ A-tulon sulake : F1, 0,5A H 1000V, nopea (6x32)mm

10A-tulon sulake : F2, 11A H 1000V, nopea (10x38)mm

8. AC-virran mittaus

Alue:	Erottelukyky:	Tarkkuus
400,0 μ A	0,1 μ A	$\pm(1,2 \% +3)$
4000 μ A	1 μ A	
40,00mA	10 μ A	
400,0mA	0,1mA	
4,000A	1mA	$\pm(1,5 \% +3)$
10,00A	10mA	

Ylikuormitusuojaus:

mA / μ A-tulon sulake : F1, 0,5A H 1000V, nopea (6x32)mm

10A-tulon sulake : F2, 11A H 1000V, nopea (10x38)mm

Taajuusvaste: 45-400Hz

AM-520: keskiarvovasteinen, rms-indikointi

AM-530: True-RMS

9. Lämpötilamittaus

Alue:	Erottelukyky:	Tarkkuus
-40 – 0°C	0,1°C @ < 400°C	$\pm(10\%+4\text{ }^{\circ}\text{C})$
>0 – 100°C		$\pm(1,2\%+3\text{ }^{\circ}\text{C})$
>100 – 1000°C		$\pm(2,5\%+2\text{ }^{\circ}\text{C})$
-40 – 32°F	0,1°F @ < 752°F	$\pm(20\%+6\text{ }^{\circ}\text{F})$
>32 – 212°F		$\pm(1,8\%+6\text{ }^{\circ}\text{F})$
>212 – 1832°F		$\pm(2,5\%+4\text{ }^{\circ}\text{F})$

Ylijännitesuojaus: 1000Vpeak

Mittaukseen tulee käyttää K-tyypin termoelementtiä

Kunnossapito ja korjaus

Mikäli mittausslaite ei toimi, tarkista paristo, mittajohdot etc ja vaihda ne mikäli tarpeellista.

Tuplatarkista:

1. että sulakkeet ovat varmasti ehjät
2. että paristo on varmasti täynnä
3. että mittajohdot ovat varmasti kunnossa
4. että mittalaitetta käytetään oikein

0,5A:n sulakkeen nopea tarkistus:

1. Käännä kiertokeytin Ω -alueelle
2. Oikosulje V/Hz/ Ω -tuloliitin ja mA/ μ A-tuloliitin (esim mittajohtoja apuna käyttäen).

Mikäli resistanssiarvo on $\leq 1M\Omega$: sulake on ehjä

Mikäli resistanssiarvo on OL : sulake on rikki. Vaihda sulake kuten myöhemmin on kerrottu

10A:n sulakkeen nopea tarkistus:

1. Käännä kiertokeytin Ω -alueelle
2. Oikosulje V/Hz/ Ω -tuloliitin ja 10A-tuloliitin (esim mittajohtoja apuna käyttäen).

Mikäli resistanssiarvo on $\leq 0,5\Omega$: sulake on ehjä

Mikäli resistanssiarvo on OL : sulake on rikki. Vaihda sulake kuten myöhemmin on kerrottu

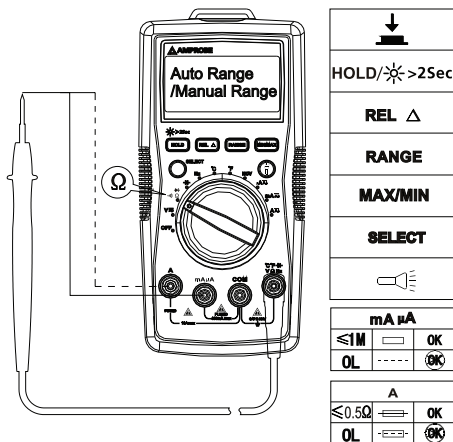

Ainoastaan pariston vaihto on käyttäjälle sallittu toimenpide. Sulakkeenvaihto ja muut korjaustoimenpiteet tulee suorittaa valtuutetussa huoltoliikkeessä tai muun pätevytyneen huoltohenkilön toimesta.

Mittari voidaan puhdistaa käyttäen mietoa pesuainetta ja vettä. Puhdista mittari hiukan kostutetulla pyyhkeellä ja anna kuivua täysin ennen käyttöä. Älä käytä liuottimia tai syövyttäviä aineita puhdistukseen.

Pariston ja sulakkeen vaihto



Varoitus

Vältä sähköisku, loukkaantuminen tai mittarin vahingoittuminen:

Irrota mittajohdot ennen mittarin avaamista.

Käytä VAIN oikeita sulakkeita (oikea virta-arvo, katkaisukyky, jännite, koko, nopeus etc).

Vaihda paristo heti kun pariston merkkivalo ilmestyy näytölle!.

Pariston vaihto (kts kuva alla):

1. Irrota mittajohdot mitattavasti piiristä ja mittarista
2. Sammuta mittari kääntämällä kiertokytkin OFF-asentoon
3. Avaa paristokotelon kannen ruuvi (yksi ruuvi) ja irrota paristokotelon kansi
4. Vaihda paristo ja kiinnitä huomiota oikeaan napaisuuteen.
5. Laita paristokotelon kansi paikoilleen ja kiinnitä ruuvi takaisin.

Sulakkeen vaihto (kts kuva alla):

1. Irrota mittajohdot mitattavasti piiristä ja mittarista
2. Sammuta mittari kääntämällä kiertokytkin OFF-asentoon
3. Avaa paristokotelon kannen ruuvi (yksi ruuvi) ja irrota paristokotelon kansi
4. Avaa kaksi muuta takakannen ruuvia ja irrota mittarin takakansi
5. Vaihda rikkinäinen sulake.
6. Laita takakansi paikoilleen ja kiinnitä ruuvit.
7. Laita paristokotelon kansi paikoilleen ja kiinnitä ruuvi.

mA / μ A-tulon sulake : F1, 0,5A H 1000V, nopea (6x32)mm
10A-tulon sulake : F2, 11A H 1000V, nopea (10x38)mm

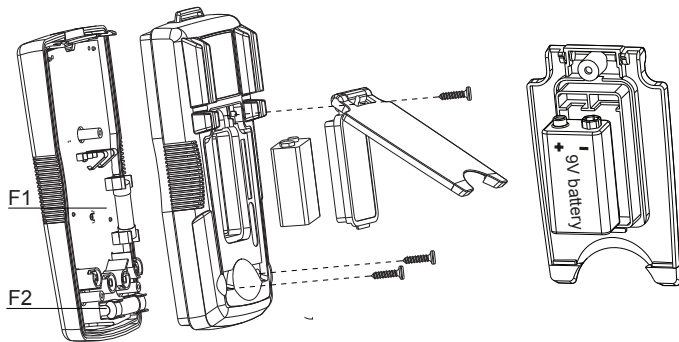



AM-520

Multímetro HVAC

AM-530

Multímetro para eletricitas com RMS real

AM-520-EUR / AM-530-EUR

Multímetro digital

Manual do utilizador

11/2012, Rev.2©

2012 Amprobe Test Tools.

Todos os direitos reservados. Impresso na China

Garantia Limitada e Limitação de Responsabilidade

O seu produto Amprobe tem uma garantia contra defeitos de material e de fabrico durante um ano a partir da data da compra, a menos que as leis locais exigem o contrário. Esta garantia não cobre fusíveis, pilhas descartáveis ou danos causados por acidente, negligência, utilização indevida, alteração, contaminação, ou condições anormais de utilização ou manuseio. Os revendedores não estão autorizados a conceder qualquer outra garantia em nome da Amprobe. Para obter assistência durante o período de garantia, devolva o produto com a prova de compra a um Centro de Assistência Amprobe autorizado ou um revendedor ou distribuidor Amprobe. Para mais detalhes, consulte a secção Reparação. ESTA GARANTIA É O SEU ÚNICO RECURSO. SÃO DESCARTADAS TODAS AS OUTRAS GARANTIAS, SEJAM ELAS, EXPRESSAS, IMPLÍCITAS OU ESTATUTÁRIAS, INCLUINDO GARANTIAS DE ADEQUAÇÃO A UM DETERMINADO FIM OU DE COMERCIALIZAÇÃO. O FABRICANTE NÃO SERÁ RESPONSÁVEL POR QUAISQUER DANOS OU PERDAS, ESPECIAIS, INDIRETOS, ACIDENTAIS OU CONSEQUENTES DECORRENTES DE QUALQUER CAUSA OU TEORIA. Visto que, alguns estados ou países não permitem a exclusão ou limitação de uma garantia implícita ou de danos acidentais ou consequentes, esta limitação de responsabilidade poderá não se aplicar.

Reparação

Todas as ferramentas de teste devolvidas para reparação, cobertas ou não pela garantia, ou para a calibração devem ser acompanhadas pelos seguintes dados: o seu nome, o nome da sua empresa, morada, número de telefone e a prova de compra. Além disso, inclua uma breve descrição do problema ou do serviço solicitado e envie os cabos de teste em conjunto com o multímetro. O pagamento de reparações ou substituições não cobertas pela garantia deverão ser remetidas na forma de um cheque, vale postal, cartão de crédito com data de validade, ou uma nota de crédito em nome da Amprobe®.

Reparações e substituições cobertas pela garantia - Todos os países

Leia a declaração de garantia e verifique as pilhas antes de solicitar reparação. Durante o período de garantias, todas as ferramentas de teste com defeitos podem ser devolvidas ao distribuidor da Amprobe® para substituição por um produto igual ou semelhante. Consulte a secção "Onde comprar" em www.amprobe.com para ver uma lista de distribuidores locais. Além disso, nos Estados Unidos e no Canadá as unidades de reparação e substituição em garantia podem também ser enviadas para um Centro de Assistência Amprobe® (consulte a morada abaixo).

Reparações e substituições não cobertas pela garantia - Estados Unidos e Canadá

As reparações não cobertas pela garantia nos Estados Unidos e no Canadá devem ser enviadas para um Centro de Assistência Amprobe®. Ligue para a Amprobe® ou pergunte no seu ponto de venda os custos da reparação e substituição.

Nos E.U.A.:

Amprobe
Everett, WA 98203

Tel: 877-AMPROBE (267-7623)

No Canadá:

Amprobe
Mississauga, ON L4Z 1X9

Tel: 905-890-7600

Reparações e substituições não cobertas pela garantia - Europa

As unidades não cobertas pela garantia na Europa podem ser substituídas pelo distribuidor da Amprobe® por um custo nominal. Consulte a secção "Onde comprar" em www.amprobe.com para ver uma lista de distribuidores locais.

Morada para envio de correspondência na Europa*

Amprobe® Europe

Beha-Amprobe GmbH

In den Engematten 14

79286 Glotttetal, Alemanha

Tel.: +49 (0) 7684 8009 - 0

www.beha-amprobe.com

*(Apenas correspondência. Nesta morada não são efetuadas reparações ou substituições. Os clientes europeus devem contactar o seu distribuidor).

AM-520 Multímetro HVAC

AM-530 Multímetro para eletricitistas com RMS real

AM-520-EUR / AM-530-EUR Multímetro digital

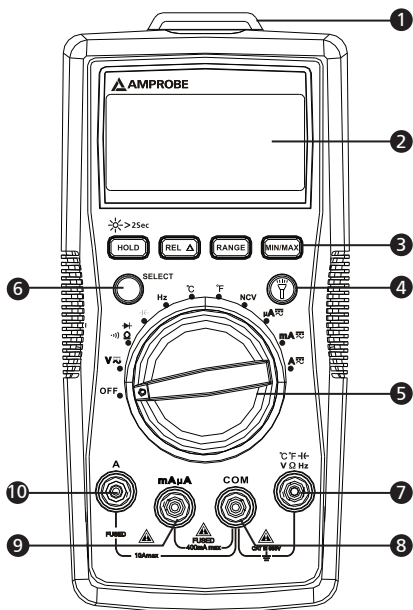

- 1 Lanterna
- 2 Ecrã LCD
- 3 Botões de função
- 4 Botão da lanterna
- 5 Seletor rotativo
- 6 Botão SELECT
- 7 Terminal de entrada para medição de tensão, díodos, capacidade, resistência, continuidade e temperatura
- 8 Terminal COM (retorno) para todas as medições
- 9 Terminal de entrada para medição de CA/CC mA/μA
- 10 Terminal de entrada para medição de amperagem de CA/CC até 10A

Ecrã

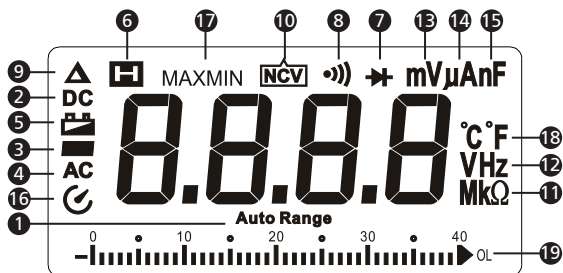

- 1 O multímetro seleciona a medição com a melhor resolução
- 2 Corrente contínua
- 3 Leitura negativa
- 4 Corrente alternada
- 5 Indicador de bateria fraca
- 6 Retenção de dados
- 7 Teste de díodos
- 8 Teste de continuidade
- 9 Modo de zero relativo
- 10 Tensão sem contacto
- 11 Unidades de medida para resistência
- 12 Unidades de medida para frequência
- 13 Unidades de medida para tensão
- 14 Unidades de medida para corrente
- 15 Unidades de medida para capacidade
- 16 Desligar automaticamente
- 17 Memória de leitura máxima/mínima
- 18 Unidade de medida para temperatura
- 19 Exibição de gráfico de barras analógico

AM-520 Multímetro HVAC













AM-530 Multímetro para eletricitistas com RMS real

AM-520-EUR / AM-530-EUR Multímetro digital

ÍNDICE

SÍMBOLOS	2
INFORMAÇÕES DE SEGURANÇA	2
DESEMBALAGEM E INSPEÇÃO	3
CARACTERÍSTICAS	4
EFETUAR MEDIÇÕES	5
Medição de tensão CA e CC	6
Medição de corrente CA e CC	7
Medição de resistência	8
Medição de continuidade.....	9
Medição de díodos.....	9
Medição de capacidade	10
Medição de frequência.....	10
Medição de temperatura °C /°F.....	11
Deteção de tensão sem contacto	12
ESPECIFICAÇÕES	13
MANUTENÇÃO	16
SUBSTITUIÇÃO DE PILHAS E FUSÍVEIS	17

SÍMBOLOS

	Atenção! Risco de choque elétrico.
	Atenção! Consulte a explicação neste manual
	Corrente alternada (CA)
	Corrente contínua (CC)
	O equipamento está protegido com duplo isolamento ou isolamento reforçado
	Terra (Ligação à terra)
	Sinal acústico
	Bateria
	Cumpre as diretivas europeias
	Cumpre as normas australianas relevantes
	Canadian Standards Association (Associação Canadiana de Normalização) (NRTL/C)
	Não elimine este produto juntamente com o lixo doméstico. Contacte uma reciclador qualificado.

INFORMAÇÕES DE SEGURANÇA

O multímetro cumpre as normas:

IEC/EN 61010-1 3ª Edição, UL61010-1 2ª Ed. e CAN/CSA C22.2 N°. 61010.1-0.92 para categoria III 600 Volts, grau de poluição 2

IEC/EN 61010-2-030

IEC/EN 61010-2-31 para cabos de teste

EMC IEC/EN 61326-1

A categoria de medições III (CAT III) destina-se a medições efetuadas na instalação de edifícios. Exemplos desta categoria são as medições em caixas de distribuição, disjuntores, instalações elétricas, incluindo cabos, barras de ligação, caixas de derivação, interruptores, tomadas em instalações fixas e equipamentos de utilização industrial ou outros equipamentos, por exemplo, motores estacionários com ligação permanente à instalação fixa.

A categoria de medições II (CAT II) destina-se a medições efetuadas em circuitos diretamente ligados a instalações de baixa tensão. Exemplos dessa categoria são as medições em eletrodomésticos, ferramentas portáteis e equipamentos similares.

  **AVISO: Ler antes de utilizar**

- *Para evitar possíveis choques elétricos ou ferimentos, siga estas instruções e utilize o multímetro apenas da maneira especificada neste manual.*
- *Não utilize o multímetro nem os cabos de teste se os mesmos apresentam danos, ou se o multímetro não funciona corretamente. Em caso de dúvida, envie o multímetro para reparação.*
- *Utilize sempre a gama e a função adequados para realizar as medições.*
- *Antes de rodar o seletor rotativo, desligue a sonda de teste do circuito que está a ser testado.*
- *Verifique o funcionamento do multímetro medindo numa fonte de tensão conhecida.*
- *No exceda a tensão nominal indicada no multímetro, entre a sonda de teste ou entre qualquer sonda e a terra.*
- *Utilize o multímetro com cuidado para medir tensões superiores a 30 Vca rms, picos de 42 Vca ou 60 Vcc. Estas tensões apresentam riscos de choques elétricos.*
- *Antes de testar a resistência, desligue a alimentação elétrica do circuito e descarregue todos os condensadores de alta tensão.*
- *Não utilize o multímetro em áreas onde exista a presença de gases ou vapores explosivos.*
- *Ao utilizar os cabos de teste, mantenha os dedos atrás das proteções.*
- *Antes de abrir a porta do compartimento da pilha remova os cabos de teste do multímetro.*

DESEMBALAGEM E INSPEÇÃO

A embalagem do produto inclui:

- 1 AM-520 ou AM-530 ou AM-520-EUR ou AM-530-EUR
- 1 Par de cabos de teste
- 1 Sonda de temperatura
- 1 Correia de velcro
- 1 Pilha de 9 V (6F22) (instalada)
- 1 Manual do utilizador
- 1 Bolsa de transporte

Se alguns dos itens estiver danificado ou em falta, devolva a embalagem completa ao local onde o produto foi comprado para que seja trocado.

CARACTERÍSTICAS

O multímetro AM-520 / AM-520-EUR foi concebido para aplicações HVAC com funções principais como temperatura, microamperes usados para diagnosticar avarias em sensores de chamas, assim como capacidade e para verificar condensadores de arranque de motores. O AM-520 / AM-520-EUR permite medir uma ampla gama de parâmetros elétricos e inclui uma lanterna incorporada, um suporte para sondas "terceira mão" e uma função de deteção de tensão sem contacto VoltTect. Homologação de segurança de acordo com CAT III 600V.

O AM-530 / AM-530-EUR é um multímetro completo para eletricitistas profissionais. Permite medir e verificar a presença de tensão antes de ligar equipamentos ou realizar reparações, instalar novos cabos elétricos, verificar a continuidade das ligações elétricas, identificar fusíveis fundidos, diagnosticar avarias em motores ou verificar transformadores. O multímetro AM-530 / AM-530-EUR oferece a deteção de RMS real para medir de forma precisa a tensão em sistemas afetados por harmónicos, uma lanterna incorporada para ver as cores dos cabos no escuro, um suporte para sondas "terceira mão" e uma função de deteção de tensão sem contacto. Homologação de segurança de acordo com CAT III 600V.







- Medições: Tensão até 600 V CA e 600 V CC, corrente CA/CC, Resistência, Frequência, Capacidade, Temperatura.
- Frequência, capacidade, ciclo de carga para aplicações de diagnóstico
- Funções especiais:
 - Deteção de tensão sem contacto
 - Continuidade acústica
 - Teste de díodos
- Ecrã LCD retroiluminado com gráfico de barras analógico
- Eventos:
 - Retenção de dados
 - Memória MAX/MIN
 - Modo de zero relativo
- Luz de trabalho incorporada (lanterna)
- Armazenamento incorporado para os cabos de teste e suporte para sondas "terceira mão"
- Gama automática e manual
- Desligar automaticamente
- Aviso de bateria fraca
- Correia de velcro para pendurar o multímetro
- Segurança: CAT III 600 V

EFETUAR MEDIÇÕES



1. Utilize a gama e a função adequados para realizar as medições.
2. Para evitar possíveis choques elétricos, danos no multímetro ou ferimentos, desligue a alimentação do circuito e descarregue todos os condensadores de alta tensão antes de testar a resistência e díodos.
3. Ligar os cabos de teste:
 - Ligue o cabo de teste comum (COM) ao circuito antes de ligar o cabo com corrente;
 - Após a medição, retire primeiro o cabo com corrente antes de retirar o cabo de teste comum (COM) do circuito
4. O ecrã LCD exibirá o símbolo "OL" quando a medição estiver fora do intervalo.

Posições do seletor rotativo

Posição do seletor	Função de medição
V 	Medição de tensão CA ou CC (utilize o botão SELECT para alternar entre CA ou CC).
Ω	Medição de resistência
	Medição de tensão da união PN do díodo
	Medição de continuidade
	Medição de capacidade
Hz	Medição de frequência
°C	Medição da temperatura
NCV	Tensão sem contacto
μA  mA  A 	Medição de corrente CA ou CC (utilize o botão SELECT para alternar entre CA ou CC).

Botões de função

Botão	Função de medição
SELECT	Mudança entre CA ou CC. Prima o botão amarelo SELECT para selecionar outras funções de medição no seletor rotativo.

HOLD / ☀️ → 2Sec	O ecrã retém a leitura atual / prima durante 2 segundos para ligar a retroiluminação do LCD.
REL Δ	Modo de zero relativo
RANGE	Comutação de gama manual ou automática. A gama automática é a opção predefinida. Prima para mudar para a gama manual (resoluções selecionáveis). Prima durante 2 segundos para voltar à gama automática.
MAX/MIN	Memória de leitura máxima/mínima.
🔊	Lanterna

Prima  para ativar a função indicada no seletor rotativo.

Desligar automaticamente

Desligar automaticamente:aproximadamente 15 minutos.

Quando o multímetro se encontra no modo de desligado automaticamente, prima qualquer botão para retomar o funcionamento normal.

Medição de tensão CA e CC

Prima o botão SELECT para selecionar a função de medição de tensão CA/CC.

  Para evitar ferimentos ou danos no multímetro, não aplique tensões superiores a 600 V CA e 600 V CC.

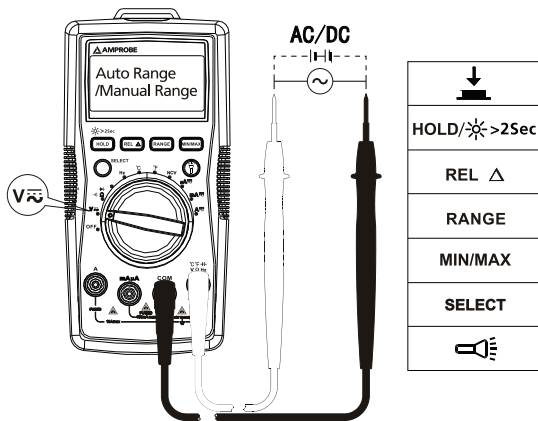

Medição de corrente CA e CC

Prima o botão SELECT para selecionar a função de medição de corrente CA ou CC.



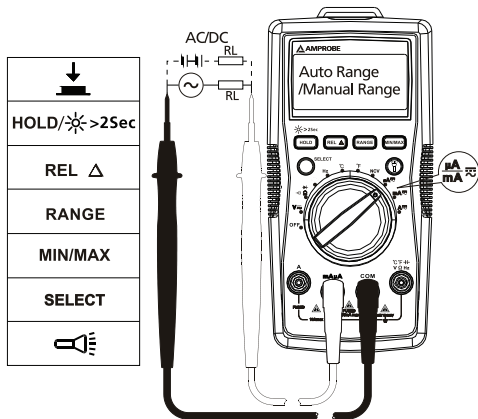

Para evitar ferimentos ou danos no multímetro:

1. No tente medir a corrente presente num circuito se o potencial do circuito aberto ligado à terra excede 600 V CA ou 600 V CC
2. Mude para a gama e a função adequados para a sua medição.
3. No coloque a sonda de teste em paralelo com um circuito quando os cabos de teste estão ligados aos terminais de corrente.
4. Ligue os cabos de teste ao terminal de entrada de corrente A/mA μ A correto e ao circuito antes de ligar a alimentação o circuito a testar.
5. Para o intervalo de corrente entre 8-10 A, não efetue a medição da corrente durante mais de 20 minutos. Aguarde 10 minutos antes de efetuar outra medição
6. Após a medição, desligue a alimentação do circuito antes de remover os cabos de teste do circuito.

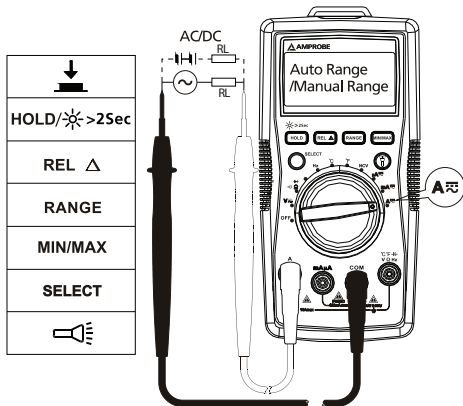



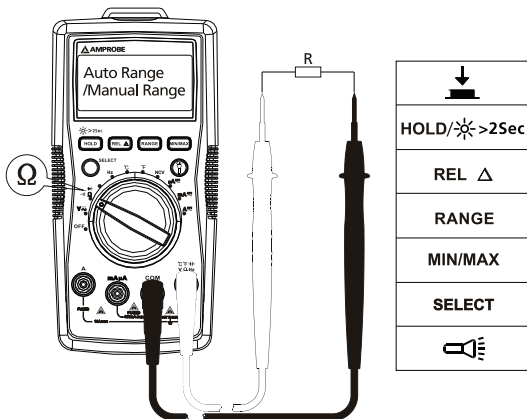

Medição de resistência

  Antes de testar a resistência, desligue a alimentação elétrica do circuito e descarregue todos os condensadores de alta tensão.





Nota: Se a resistência for mais elevada ($> 1M\Omega$), a medição poderá demorar alguns segundos a obter uma leitura estável.
Indicação de limite excedido ou circuito aberto: OL

Medição de continuidade

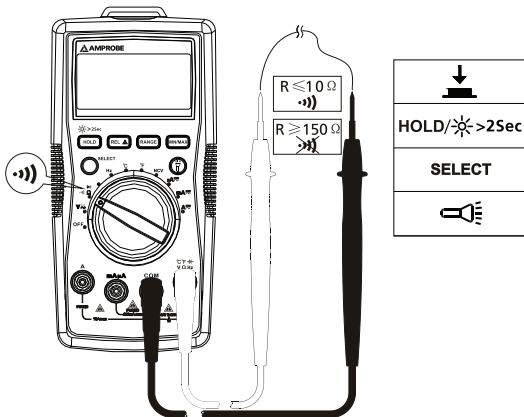
  Antes de testar a continuidade, desligue a alimentação elétrica do circuito e descarregue todos os condensadores de alta tensão.



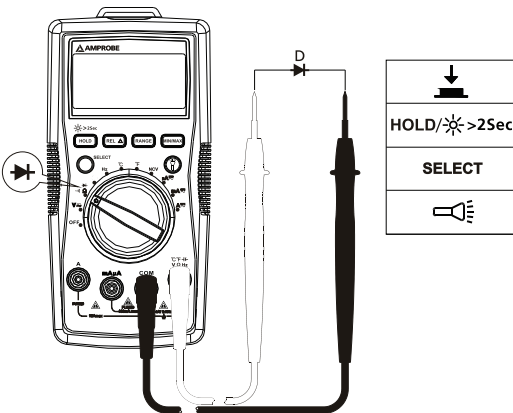

Medição de díodos

  Antes de testar díodos, desligue a alimentação elétrica do circuito e descarregue todos os condensadores de alta tensão.



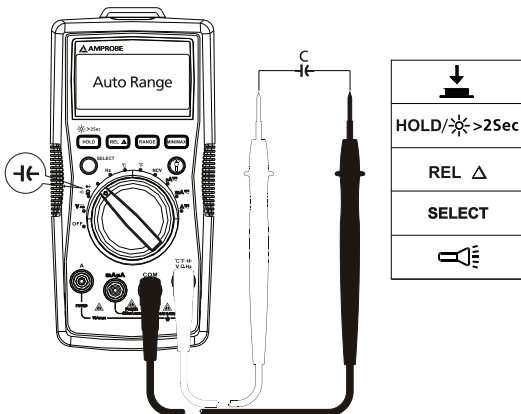

Medição de capacidade

  Antes de testar a capacidade, desligue a alimentação elétrica do circuito e descarregue todos os condensadores de alta tensão.



Medição de frequência

  Para evitar ferimentos ou danos no multímetro, não aplique tensões superiores a 600 V.

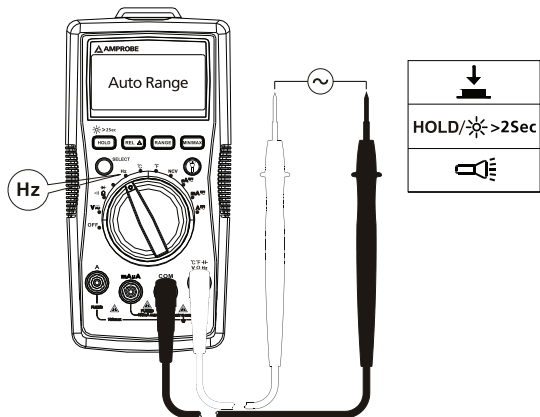

Medição de temperatura °C / °F



1. Para evitar ferimentos ou danos no multímetro, não utilize a sonda de temperatura em peças condutoras com corrente.
2. O termopar tipo K (níquel-cromo/nichrosi) do sensor de temperatura é adequado para medições de temperatura inferior a 230°C (446°F).

Passos para medição:

Passo 1: Rode o seletor rotativo para a posição °C ou °F. O ecrã mostrará a indicação "OL".

Passo 2: Ligue a sonda de temperatura (tipo K) ao multímetro e à superfície a medir.

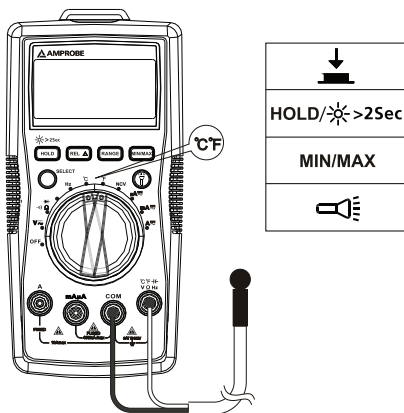

Deteção de tensão sem contacto

1. Para evitar ferimentos ou danos no multímetro, não efetue testes em fios de alta tensão não isolados.
2. Será emitido um aviso sonoro e o ecrã exibirá a indicação "OL" ao detetar tensões de CA entre 90 e 600 V
3. Não efetue testes em fios perigosos com tensão superior a 600 V CA
4. Antes e depois de realizar medições de tensões perigosas, teste o multímetro aproximando-o de uma fonte conhecida como, por exemplo, a tensão de linha CA ou uma tomada para determinar o correto funcionamento do multímetro. Consulte a figura seguinte.

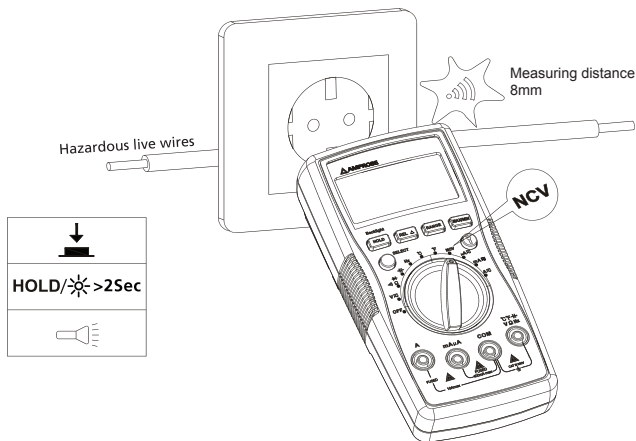

Será emitido um aviso sonoro quando for detetada uma tensão ≥ 90 V, e o aviso continuará a soar. A distância entre o fio e o multímetro deve ser ≤ 8 mm.



No modo de medição de tensão sem contacto (NCV), o ecrã LCD exibirá a indicação OL. Não é necessário ligar os cabos de teste para realizar medições NCV.

ESPECIFICAÇÕES

Temperatura ambiente: $73,4^{\circ}\text{F} \pm 9$ ($23^{\circ}\text{C} \pm 5^{\circ}\text{C}$); Temperatura relativa: $\leq 75\%$

Precisão: \pm (% da leitura + dígitos)

Tensão máxima entre o terminal de entrada e ligação à terra: 600 V rms CA ou 600V CC

 Fusível para entrada mA μA : Fusível F1, fusível rápido 0,5 A H 1000 V, (6,3 x 32) mm

 Fusível para entrada de 10 A: Fusível F2, fusível rápido 11 A H 1000 V, (10 x 38) mm

Máximo de ecrã: 3999 contagens digitais, 3 atualizações por segundo.

Frequência: 9999 contagens.

Ecrã de ponteiro analógico: 41 segmentos, 30 atualizações por segundo.

Indicação de limite excedido: OL

Gama de medição: Automático e manual

Altitude: Funcionamento 2000 m

Temperatura de funcionamento: $0^{\circ}\text{C} \sim +40^{\circ}\text{C}$ ($32^{\circ}\text{F} \sim 104^{\circ}\text{F}$)

Humidade relativa: $0^{\circ}\text{C} \sim +30^{\circ}\text{C}$ ($32^{\circ}\text{F} \sim 86^{\circ}\text{F}$) $\leq 75\%$; $+30^{\circ}\text{C} \sim +40^{\circ}\text{C}$ ($86^{\circ}\text{F} \sim 104^{\circ}\text{F}$) $\leq 50\%$

Temperatura de armazenamento: $-10^{\circ}\text{C} \sim +50^{\circ}\text{C}$ ($14^{\circ}\text{F} \sim 122^{\circ}\text{F}$)

Compatibilidade eletromagnética: Num campo de RF de 1 V/m = Precisão especificada 5%

Bateria: 9 V, 6F22, NEDA1604 ou equivalente

Indicação de bateria fraca: 

Dimensões (C x L x A): 182 mm x 90 mm x 45 mm (7,2 poleg. x 3,5 poleg. x 1,8 poleg.)

Peso: Aprox. 354g (0,35kg) com pilhas instaladas

1. Medição de tensão de CC

Gama	Resolução	Precisão
400,0mV	0,1mV	\pm (0,8% + 3 LSD)
4,000V	1mV	\pm (0,8% + 1 LSD)
40,00V	10mV	
400,0V	100mV	
600 V	1V	\pm (1,0% + 3 LSD)

Impedância de entrada: Aproximadamente 10 M Ω ;

(a impedância de entrada $\leq 3 \text{ G}\Omega$ exceto na gama de 400 mV CC)

Proteção contra sobrecarga: $\pm 600\text{V}$

2. Medição de tensão de CA

Gama	Resolução	Precisão
400,0mV	0,1mV	$\pm (1,2\% + 3 \text{ LSD})$
4,000V	1mV	$\pm (1,0\% + 3 \text{ LSD})$
40,00V	10mV	
400,0V	100mV	
600 V	1V	$\pm (1,2\% + 3 \text{ LSD})$

Nota: Gama manual apenas para 400,0 mV.

Impedância de entrada: Aproximadamente 10 M Ω

Frequência de resposta: 45Hz ~ 400Hz

AM-520 / AM-520-EUR: Detecção média, indicação rms.

AM-530 / AM-530-EUR: RMS real.

Proteção contra sobrecarga: 600 V rms

3. Medição de resistência

Gama	Resolução	Precisão
400,0 Ω	0,1 Ω	$\pm (1,2\% + 2 \text{ LSD})$
4,000k Ω	1 Ω	$\pm (1,0\% + 2 \text{ LSD})$
40,000k Ω	10 Ω	
400.0k Ω	100 Ω	
4,000M Ω	1k Ω	$\pm (1,2\% + 2 \text{ LSD})$
40,00M Ω	10k Ω	$\pm (1,5\% + 5 \text{ LSD})$

Gama de 400 Ω : Valor medido = (valor medido exibido - valor de curto-circuito da sonda)

Tensão de circuito aberto: Aproximadamente 0,5 V

Proteção contra sobrecarga: 600 V rms

4. ●)) Circuito ON/OFF → : Medição de díodos

Gama	Resolução	Precisão
●))	0,1 Ω	A tensão em circuito aberto é de aproximadamente 0,5V. Com resistência > 15 Ω , o aviso sonoro não soar. Com resistência \leq 10 Ω , o aviso sonoro não soar.

	1mV	O intervalo é de 0 V a 2,0 V. A tensão normal é de aproximadamente 0,5 V a 0,8 V para união PN de silicone.
--	-----	---

Proteção contra sobrecarga: 600V

5. Medição de capacidade

Gama	Resolução	Precisão
40.00nF	10pF	$\pm (3\% + 10 \text{ LSD})$ no estado REL
400.0nF	100pF	$\pm (3\% + 5 \text{ LSD})$ no estado REL
4,000 μ F	1nF	
40,00 μ F	10nF	$\pm (3\% + 5 \text{ LSD})$
400,0 μ F	100nF	$\pm (4\% + 5 \text{ LSD})$
4000 μ F	1 μ F	Apenas para referência

Proteção contra sobrecarga: 600V

6. Medição de frequência

Gama	Resolução	Precisão
10Hz~10MHz	0,01Hz~0. 01MHz	$\pm (0,1\% + 4 \text{ LSD})$

Proteção contra sobrecarga: 600 V rms

7. Medição de corrente de CC

Gama		Resolução	Precisão
μ A	400,0 μ A	0,1 μ A	$\pm (1,0\% + 2 \text{ LSD})$
	4000 μ A	1 μ A	
mA	40,00mA	10 μ A	
	400,0mA	0,1mA	
A	4,000A	1mA	$\pm (1,2\% + 3 \text{ LSD})$
	10,00A	10mA	

Proteção contra sobrecarga:

Gama mA / μ A: Fusível F1, fusível rápido 0,5 A H 1000 V, (Φ 6,3 x 32) mm

Gama 10 A: Fusível F2, fusível rápido 11 A H 1000 V, (Φ 10 x 38) mm

8. Medição de corrente de CA

Gama		Resolução	Precisão
μA	400 μA	0,1 μA	$\pm (1,2\% + 3 \text{ LSD})$
	4000 μA	1 μA	
mA	40,00mA	10 μA	
	400,0mA	0,1mA	
A	4,000A	1mA	$\pm (1,5\% + 3 \text{ LSD})$
	10,00A	10mA	

Frequência de resposta: 45Hz ~ 400Hz

AM-520 / AM-520-EUR: Detecção média, indicação rms.

AM-530 / AM-530-EUR: RMS real.

Proteção contra sobrecarga:

Gama mA / μA : Fusível F1, fusível rápido 0,5 A H 1000 V, ($\Phi 6,3 \times 32$) mm

Gama 10 A: Fusível F2, fusível rápido 11 A H 1000 V, ($\Phi 10 \times 38$) mm

9. Medição de temperatura

Gama	Resolução	Precisão
-40~0 °C	0.1°C @ < 400°C 1°C @ $\geq 400^\circ\text{C}$	$\pm (10 \% + 4 \text{ LSD})$
> 0~100 °C		$\pm (1,2 \% + 3 \text{ LSD})$
> 100~1 000 °C		$\pm (2,5 \% + 2 \text{ LSD})$
-40~32 °F	0.1°F @ < 752°F 1°F @ $\geq 752^\circ\text{F}$	$\pm (20 \% + 6 \text{ LSD})$
> 32~212 °F		$\pm (1,8 \% + 6 \text{ LSD})$
> 212~1 832 °F		$\pm (2,5 \% + 4 \text{ LSD})$

Proteção contra sobrecarga: 600 V

Deve ser utilizado um termopar tipo K (níquel-cromo/nichrosi) para medições de temperatura.

MANUTENÇÃO E REPARAÇÃO

Se o multímetro não funcionar, verifique as pilhas, os cabos de teste, etc., e substitua-os caso seja necessário.

Verifique o seguinte:

1. Substitua os fusíveis ou as pilhas se o multímetro não funcionar.
2. Reveja as instruções de utilização para detetar possíveis erros no procedimento de funcionamento.

Verificação rápida no fusível de 0,5 A:

Passo 1: Rode o seletor rotativo para a função Ω .

Passo 2: Coloque o terminal $\nabla/V/\Omega/Hz$ e o terminal mA/ μ A em curto circuito.

Leitura de resistência $\leq 1 M\Omega$: o fusível está em bom estado

Leitura de resistência "OL": o fusível está aberto. Substitua o fusível como especificado.

Verificação rápida no fusível de 10A:

Passo 1: Rode o seletor rotativo para a função Ω .

Passo 2: Coloque o terminal $\nabla/V/\Omega/Hz$ e o terminal A em curto circuito.

Leitura de resistência $\leq 0,5 \Omega$: o fusível está em bom estado.

Leitura de resistência "OL": o fusível está aberto. Substitua o fusível como especificado.

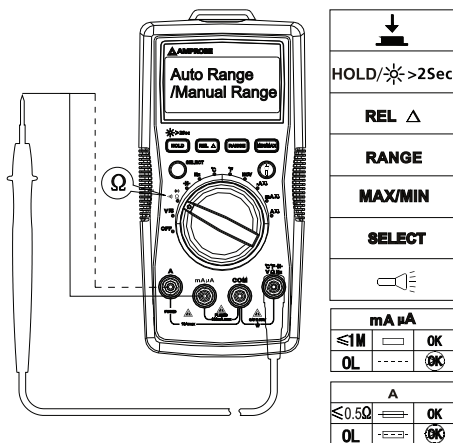

Com exceção da substituição das pilhas, qualquer outra reparação do instrumento deverá ser realizada exclusivamente por um Centro de Assistência Autorizado ou por um técnico qualificado para reparação destes instrumentos.

O painel frontal e a caixa podem ser limpos com uma solução suave de detergente e água. Aplique apenas um pouco da solução com um pano macio e deixe secar antes de utilizar o dispositivo. Não utilize hidrocarbonatos aromáticos, gasolina nem solventes clorados para a limpeza.

SUBSTITUIÇÃO DE PILHAS E FUSÍVEIS



AVISO

Para evitar choques, ferimentos ou danos no multímetro:

Desligue os cabos de teste antes de abrir a caixa.

Utilize APENAS fusíveis com os valores especificados de amperagem, interrupção, tensão e velocidade.

Para substituir as PILHAS, siga os passos indicados abaixo:

1. Desligue a sonda de teste do circuito que está a ser medido.
2. Desligue o multímetro colocando o seletor na posição OFF.
3. Remova o parafuso da tampa das pilhas e abra a tampa
4. Remova a pilha e substitua-a por uma de 9 V (6F22) ou equivalente.
A tampa da pilha indica a polaridade correta. Abra a pilha no compartimento.
5. Volte a colocar a tampa das pilhas e aperte o parafuso.

Bateria: Pilha de 9 V (6F22) ou equivalente

Para substituir o FUSÍVEL, siga os passos indicados abaixo:

1. Desligue a sonda de teste do circuito que está a ser medido.
2. Desligue o multímetro colocando o seletor na posição OFF.
3. Remova os parafusos da caixa e abra-a.
4. Remova o fusível danificado e substitua-o por um novo.
5. Volte a colocar a caixa e aperte o parafuso.

Valores nominais dos fusíveis:

Terminal de entrada mA / μ A: Fusível F1, fusível rápido 0,5 A H 1000 V, (Φ 6,3 x 32) mm

Terminal de entrada de 10 A: Fusível F2, fusível rápido 11 A H 1000 V, (Φ 10 x 38) mm

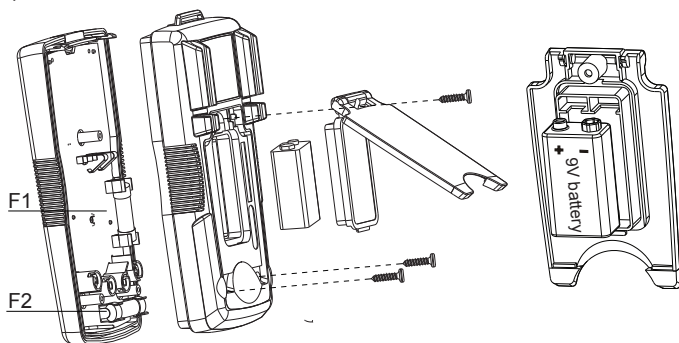



AM-520

HVAC multimeter

AM-530

Multimeter med måling af virkelig rms til elektrikere

AM-520-EUR/AM-530-EUR

Digital Multimeter

Brugervejledning

Dansk

11/2012, Rev. 2

©2012 Amprobe Test Tools.

Alle rettigheder forbeholdes. Trykt i Kina

Begrænset garanti og Ansvarsbegrænsning

For dit Amprobe-produkt gives der et års garanti for materielle eller produktionsmæssige defekter fra købsdatoen, undtagen hvis den lokale lovgivning foreskriver andet. Denne garanti dækker ikke sikringer, batterier eller ødelæggelser forårsaget af ulykker, forsømmelighed, misbrug, ændring, forurening eller unormal betjening eller håndtering. Forhandlere er ikke autoriseret til at udvide enhver garanti på vegne af Amprobe. Ved anmodning om garanti undergarantiperioden, skal produktet indsendes sammen med købskvitteringen til et autoriseret Amprobe kundeservicecenter eller til en Amprobe forhandler eller distributør. Se afsnittet om reparation for yderligere oplysninger. DER GIVES KUN DENNE ENE GARANTI. ALLE ANDRE GARANTIER - ENTEN UDTRYKT, IMPLICIT ELLER PÅBUDT - HERUNDER IMPLICITTE GARANTIER FOR EGNETHED TIL ET BESTEMT FORMÅL ELLER SALGBARHED, FRASIGES HERMED. FABRIKANTEN ER IKKE ANSVARLIG FOR ENHVER SPECIELLE, INDIREKTE, TILFÆLDIGE ELLER EFTERFØLGENDE SKADER ELLER TAB, FORÅRSAGET AF HVILKEN SOM HELST GRUND ELLER TEORI. Da nogle stater eller lande ikke tillader udelukkelse eller begrænsning af en implicit garanti eller af tilfældige eller efterfølgende skader, gælder denne begrænsning muligvis ikke for dig.

Reparation

Alle måleinstrumenter, som returneres for garantireparation eller reparation uden for garanti eller for kalibrering, bør være ledsaget af følgende: dit navn, virksomhedens navn, adresse, telefonnummer og købskvittering. Vedlæg også en kort beskrivelse af problemet eller den anmodede tjeneste, og vedlæg testkablerne med måleinstrumentet. Gebyrer for reparation eller udskiftning af dele uden for garanti kan betales med en check, en postanvisning, et kreditkort med udløbsdato eller en købsordre udstedt til Amprobe®.

Reparation og udskiftning af dele under garanti – Alle lande

Læs venligst garantibetingelserne og kontroller dit batteri, inden du anmoder om reparation. Under garantiperioden kan ethvert defekt testværktøj returneres til din Amprobe® distributør for erstatning med det samme eller et lignende produkt. Der henvises til afsnittet "Hvor kan jeg købe" på www.amprobe.com for en liste over distributører i nærheden. I USA og Canada kan enheder for reparation og udskiftning under garanti også indsendes til et Amprobe® servicecenter (se nedenstående adresse).

Reparation eller udskiftning af dele uden for garanti – USA og Canada

I USA og Canada skal enheder for reparation uden for garanti indsendes til et Amprobe® servicecenter. Kontakt Amprobe® eller spørg din forhandler for aktuelle priser for reparation og udskiftning af dele.

I USA:

Amprobe

Everett, WA 98203

Tlf.: 877-AMPROBE (267-7623)

I Canada:

Amprobe

Mississauga, ON L4Z 1X9

Tlf.: 905-890-7600

Reparation eller udskiftning af dele uden for garanti – Europa

Inden for Europa kan enheder uden for garanti erstattes af din Amprobe® distributør for et nominelt gebyr. Der henvises til afsnittet "Hvor kan jeg købe" på www.amprobe.com for en liste over distributører i nærheden.

Europæiske korrespondenceadresser*

Amprobe® Europa

Beha-Amprobe GmbH

In den Engematten 14

79286 Glottertal, Tyskland

Tlf.: +49 (0) 7684 8009 - 0

www.beha-amprobe.com

*(kun korrespondance – ingen reparation eller udskiftning tilgængelig fra denne adresse. Europæiske kunder bedes kontakte deres distributør.)

AM-520 HVAC Multimeter

AM-530 Multimeter med måling af virkelig rms til elektrikere

AM-520-EUR/AM-530-EUR Digital multimeter

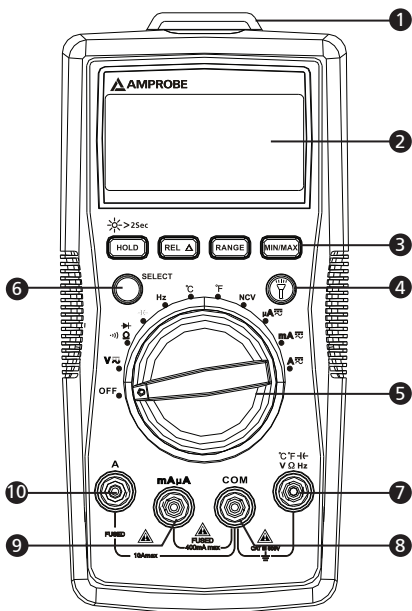

- | | |
|--|---------------------------------------|
| ① Lommelygte | ④ Knap til lommelygte |
| ② LCD-skærm | ⑤ Drejeomskifter |
| ③ Funktionsknapper | ⑥ Knappen SELECT til valg af funktion |
| ⑦ Indgangsterminal for måling af spænding, diode, kapacitet, modstand, kontinuitet og temperatur | |
| ⑧ COM-terminal (retur) for alle målinger | |
| ⑨ Indgangsterminal for måling af AC/DC mA/uA | |
| ⑩ Indgangsterminal for måling af AC/DC A op til 10 A | |

Skærm

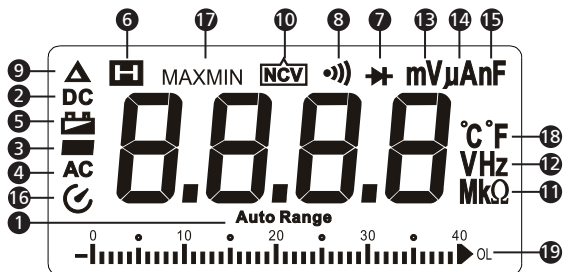

- 1 Måleinstrumentet vælger området med den bedste opløsning
- 2 Jævnstrøm
- 3 Negativ aflæsning
- 4 Vekselstrøm
- 5 Indikator for lavt batteri
- 6 Lagring af data
- 7 Diodetest
- 8 Kontinuitetstest
- 9 Relativ nul-tilstand
- 10 Non-kontakt spænding
- 11 Måleenheder for modstandstest
- 12 Måleenheder for frekvenstest
- 13 Måleenheder for spændingstest
- 14 Måleenheder for strømtest
- 15 Måleenheder for kapacitetstest
- 16 Automatisk slukning
- 17 Maksimum/minimum aflæsning hukommelse
- 18 Måleenheder for temperaturtest
- 19 Analog visning af søjlegraf

AM-520 HVAC Multimeter













AM-530 Multimeter med måling af virkelig rms til elektrikere

AM-520-EUR/AM-530-EUR Digital multimeter

INDHOLD

SYMBOL	2
SIKKERHEDSOPLYSNINGER	2
UDPAKNING OG INSPEKTION	3
FUNKTIONER	4
UDFØRE MÅLINGER	5
Måling at AC og DC spænding.....	6
Måling at AC og DC strøm.....	7
Måling af modstand.....	8
Måling af kontinuitet.....	9
Måling af diode.....	9
Måling af kapacitet.....	10
Måling af frekvens.....	10
Måling af temperatur °C /°F.....	11
Non-kontakt spænding detekteringstilstand.....	12
SPECIFIKATIONER	13
VEDLIGEHOLDELSE	16
UDSKIFTNING AF BATTERIER OG SIKRING	17

SYMBOLER

	Advarsel! Risiko for elektrisk stød.
	Advarsel! Der henvises til forklaringen i denne brugervejledning.
	Vekselstrøm (AC)
	Jævnstrøm (DC)
	Apparatet er beskyttet med dobbelt isolering eller forstærket isolering
	Jord (masse)
	Hørlig tone
	Batteri
	Opfylder kravene i de europæiske direktiver
	Overholder relevante australske standarder
	Canadian Standards Association (NRTL/C)
	Dette produkt må ikke bortskaffes som usorteret husholdningsaffald. Skal bortskaffes ved et kvalificeret genbrugscenter.

SIKKERHEDSOPLYSNINGER

Spændingstesteren opfylder kravene i:

IEC/EN 61010-1 3. udgave, UL61010-1 2. udgave og CAN/CSA C22.2 nr. 61010.1-0.92 til kategori III 600 V, forureningsgrad 2

IEC/EN 61010-2-030

IEC/EN 61010-2-31 for terminaler

EMC IEC/EN 61326-1

Målingskategori III (CAT III) er for målinger, der udføres i bygningsinstallationer. Der vises eksempler på målinger på distributionstavler, hovedafbrydere, ledningsføring, herunder kabler, bus-bars, forbindelsesbokse, kontakter, stikkontakter i faste installationer samt udstyr til industriel brug og andre apparater, f.eks. stationære motorer med permanent tilslutning til faste installationer.

Målingskategori II (kategori II) er for målinger udført på kredsløbet, som er direkte forbundet til lavspændingsinstallationen. Der vises eksempler på målinger på husholdningsapparater, transportabelt værktøj og lignende udstyr.

Advarsel: Læs inden ibrugtagning

- **Følg disse anvisninger for at undgå elektrisk stød eller personlige kvæstelser, og brug kun måleinstrumentet som specificeret i denne brugervejledning.**
- **Brug ikke måleinstrumentet eller terminalerne, hvis de er beskadigede eller hvis måleinstrumentet ikke virker korrekt. Hvis du er i tvivl, bør du få måleinstrumentet kontrolleret af en servicetekniker.**
- **Brug altid de korrekte funktioner og måleområder.**
- **Inden du drejer på drejeomskifteren for valg af funktionsområde, skal du frakoble terminalerne fra kredsløbet.**
- **Kontroller måleinstrumentets drift ved at måle en kendt spændingskilde.**
- **Tilføj ikke mere end den nominelle spænding, som markeret på måleinstrumentet, imellem terminalerne eller imellem hver terminal og jord.**
- **Udvis forsigtighed, når du arbejder med spændinger på over 30 V AC rms, 42 V AC spids eller 60 V DC. Disse spændinger udgør en risiko for elektrisk stød.**
- **Frakobl strømkredsløbet og aflad alle højspændingskondensatorer inden udførelse af måling af modstand.**
- **Brug ikke måleinstrumentet i områder med eksplosive gasser eller damp.**
- **Når du bruger terminalerne, skal du holde fingrene bagved fingerbeskyttelsen.**
- **Fjern terminalerne fra måleinstrumentet, inden du åbner måleinstrumentets kabinet eller batteridækslet.**

UDPAKNING OG INSPEKTION

Din forsendelsespakke skal indeholde:

- 1 AM-520 eller AM-530 eller AM-520-EUR eller AM-530-EUR
- 1 Testkabler
- 1 Temperatursonde
- 1 Velcro-rem
- 1 9 V (6F22) batteri (installeret)
- 1 Brugervejledning
- 1 Bæretaske

Hvis nogle dele er beskadiget eller mangler, skal du returnere den komplette pakke til stedet, hvor du købte det for at få erstattet pakken.

FUNKTIONER

AM-520/AM-520-EUR er designet til HVAC-anvendelse med nøglefunktioner, som f.eks. måling af temperatur, fejlsøgning af mikroampere til flammesensoren og måling af kapacitet for at kontrollere kondensatorer for start af motorer. AM-520/AM-520-EUR måler et komplet område af elektriske parametre og har en indbygget lommelygte, en "tredjehånds" holder og VoltTect non-kontakt detektering af spændinger. Sikkerhedsklasse kategori III 600 V.

AM-530/AM-530-EUR er et fuldt udstyret multimeter til den professionelle elektriker. Mål og kontroller tilstedeværelse af spænding for at forbinde apparatet eller til at udføre reparationer, kontroller ny ledningsføring, kontroller kontinuitet af elektriske forbindelser, identificer ødelagte sikringer, fejlsøge motorer eller kontroller transformatorer. AM-530/AM-530-EUR er udstyret med en sensor til måling af virkelig rms spændinger præcist på systemer, som berøres af harmoniske signaler; den indbyggede lommelygte gør det muligt at identificere farven af ledninger ved arbejder ved dårlig belysning, en "tredjehånds" holder og non-kontakt detektering af spænding. Sikkerhedsklasse kategori III 600 V.

- Målinger: Spænding op til 600 V AC og 600 V DC, AC/DC-strøm, modstand, frekvens, kapacitet, temperatur.
- Frekvens, kapacitet, driftscyklus for fejlsøgning
- Specielle funktioner:
 - Non-kontakt detektering af spænding
 - Hørbar kontinuitet
 - Diodetest
- Baggrundsbelyst LCD-skærm med analog søjlegraf
- Begivenheder:
 - Lagring af data
 - MAKS/MIN hukommelse
 - Relativ nul-tilstand
- Indbygget arbejdslys (lommelygte)
- Plads til opbevaring af terminaler og "tredjehåndsholder"
- Automatisk eller manuel område
- Automatisk slukning
- Advarsel ved lavt batteriniveau
- Velcro-rem til at ophænge et måleinstrument
- Sikkerhed: Kategori III 600V

UDFØRE MÅLINGER



1. Brug de korrekte funktioner og måleområder.
2. For at undgå elektrisk stød, personlige kvæstelser eller beskadigelse af måleinstrumentet, skal du frakoble strømkredsløbet og aflade alle højspændingskondensatorer inden udførelse af måling af modstand og diode.
3. Sådan forbinder du terminalerne:
 - Forbind common (COM) terminalen til kredsløbet, inden du forbinder den strømførende ledning.
 - Efter måling skal du fjerne den strømførende ledning, inden du fjerner common (COM) terminalen fra kredsløbet.
4. Der vises et symbol "OL" på LCD-skærmen, når målingen går uden for området.

Positioner af drejeomskifter

Positioner af drejeomskifter	Målingsfunktion
V	Måling af AC- eller DC-spænding (brug knappen SELECT til at skifte til AC eller DC).
Ω	Måling af modstand
	Måling af spænding af diode PN-forbindelse
	Måling af kontinuitet
	Måling af kapacitet
Hz	Måling af frekvens
°C °F	Måling af temperatur
NCV	Non-kontakt spænding
μA	Måling af AC- eller DC-strøm (brug knappen SELECT til at skifte til AC eller DC).

Funktionsknapper

Trykknop	Målingsfunktion
SELECT	Skift imellem AC eller DC. Tryk på den gule knap SELECT til valg af funktion for at vælge andre målefunktioner på drejeomskifteren.
HOLD / > 2Sec	Skærmen fastfryser den aktuelle aflæsning/Tryk i 2 sekunder for at tænde for baggrundslys for LCD-skærmen.

REL Δ	Relativ nul-tilstand
OMRÅDE	Skift imellem manuel eller automatisk område. Standardindstilling er automatisk område. Tryk på knappen for at skifte til manuelt område (valgbare opløsninger). Tryk i 2 sekunder for at vende tilbage til automatisk område.
MAKS/MIN	Maksimum/minimum aflæsning hukommelse.
	Lommelygte

Tryk på  for at aktivere funktionen ved den relevante drejeomskifterfunktion.

Automatisk slukning

Automatisk slukning: Efter ca. 15 minutter.

Når måleinstrumentet er i tilstanden automatisk slukning, skal du trykke på en vilkårlig knap for at genoptage normal drift.

Måling af AC og DC spænding

Tryk på knappen SELECT for at vælge funktionen til måling af AC- eller DC-strøm.

  For at undgå personlige kvæstelser eller beskadigelser på måleinstrumentet, må du ikke tilføre spændinger, som overstiger 600 V AC eller DC.

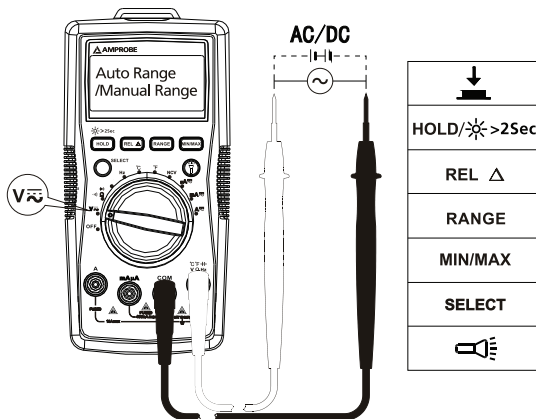

Måling af AC og DC strøm

Tryk på knappen SELECT for at vælge funktionen til måling af AC eller DC-strøm.

  For at undgå personlige kvæstelser eller beskadigelser på måleinstrumentet:

1. Forsøg ikke at udføre en måling af strøm inden for kredsløbet, når det åbne kredsløbspotentiale til jord overstiger 600 V AC eller DC.
2. Brug de korrekte funktioner og måleområder.
3. Placer ikke terminalen parallelt med et kredsløb, når terminalerne er forbundet til strømterminalerne.
4. Forbinde terminalerne til den korrekte indgangsterminal A/mA μ A og til kredsløbet, inden du tænder for strømmen til kredsløbet under målingen.
5. For strømområdet fra 8-10 A, må du ikke måle strømmen i længere end 20 minutter. Vent i 10 minutter, inden du udfører den næste måling.
6. Efter måling skal du slukke for strømmen til kredsløbet, inden du fjerner terminalerne fra kredsløbet.

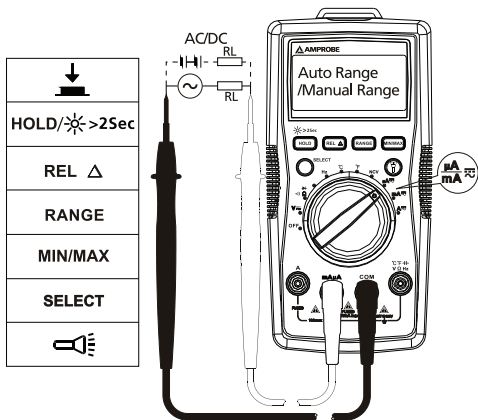

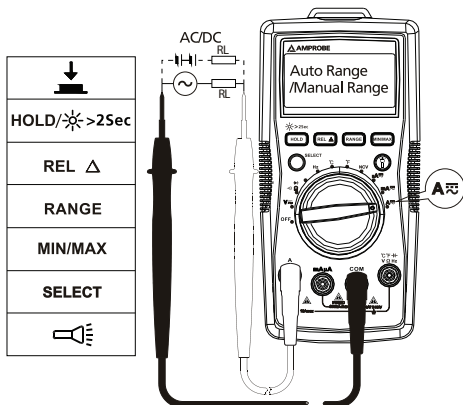

Måling af modstand

⚠ ⚠ Frakobl strømkredsløbet og aflad alle højspændingskondensatorer inden udførelse af måling af modstand.

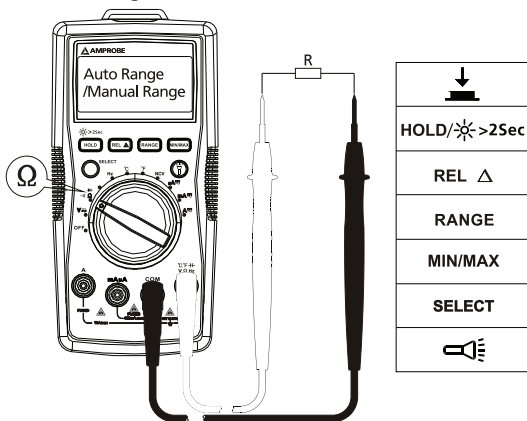

Bemærk: Ved måling af en større modstand (>1 MΩ), kan det tage nogle få sekunder, inden aflæsningen er stabil.

Indikation af overspænding eller åbent kredsløb: OL

Måling af kontinuitet

  Frakobl strøm kredsløbet og aflad alle højspændingskondensatorer inden udførelse af måling af kondensatorer.

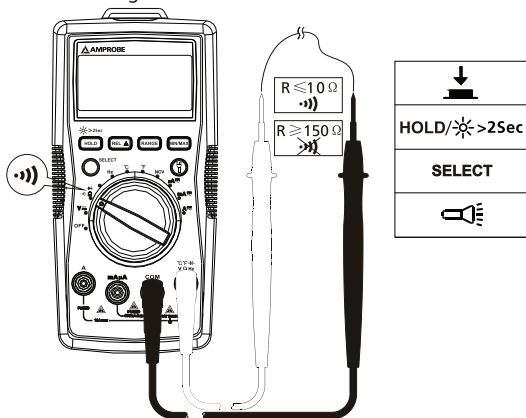

Måling af diode

  Frakobl strøm kredsløbet og aflad alle højspændingskondensatorer inden udførelse af måling af modstand.

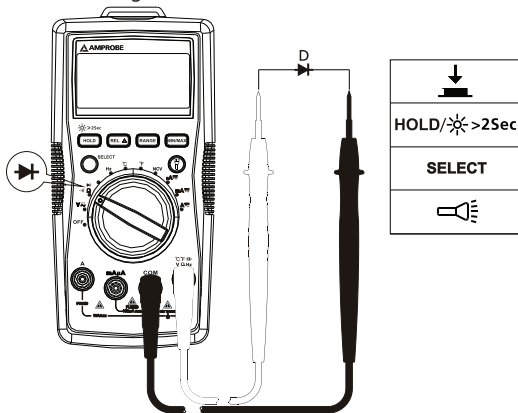

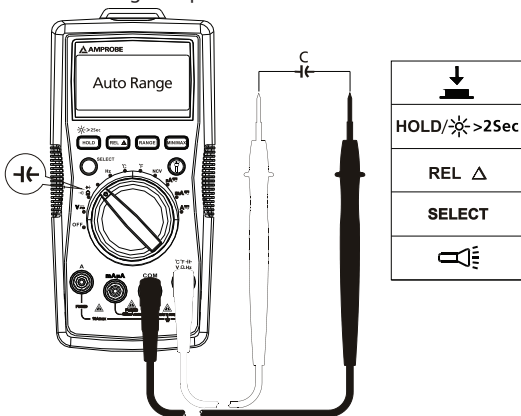

Måling af kapacitet

  Frakobl strøm kredsløbet og aflad alle højspændingskondensatorer inden udførelse af måling af kapacitet.



Måling af frekvens

  For at undgå personlige kvæstelser eller beskadigelser på måleinstrumentet, må du ikke tilføre spændinger, som overstiger 600 V.

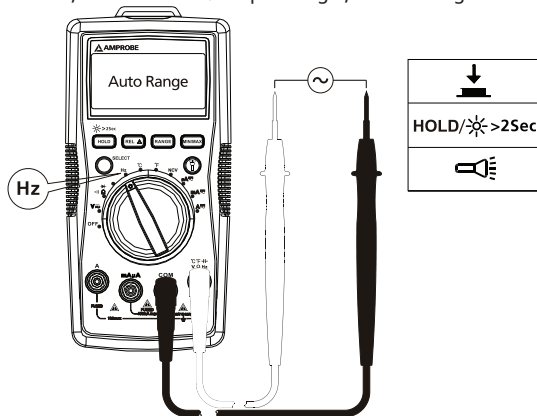

Måling af temperatur °C/°F



1. For at undgå personlige kvæstelser eller beskadigelser på måleinstrumentet, må du ikke forbinde temperatursonden til ledende dele.
2. Temperatursensoren af K-typen (nikkel-krom/nichrosi) termokobling er egnet til måling af temperaturer under 230°C (446°F).

Sådan udfører du en måling:

Trin 1: Sæt drejemoaskifteren til position °C eller °F. Skærmen viser "OL".

Trin 2: Forbinde temperatursonden (K-type) til måleinstrumentet og til overfladen, som skal måles.

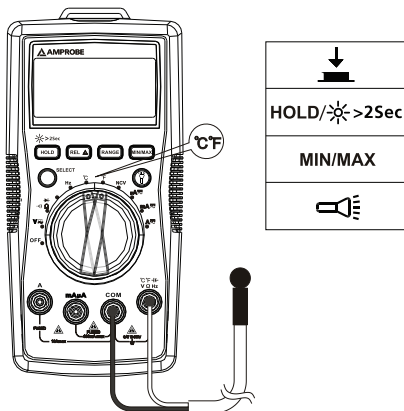

Non-kontakt spænding detekteringstilstand

1. For at undgå personlige kvæstelser eller beskadigelser på måleinstrumentet, må du ikke måle på ikke-isolerede højspændingsledninger.
2. Summer afgiver en lyd og skærmen viser "OL", når der detekteres en AC-spænding imellem 90 og 600 V.
3. Foretag ikke målinger på farlige strømførende ledninger med højere spænding end 600 V AC.
4. Før og efter målinger af farlige spændinger, skal måleinstrumentet kontrolleres ved at måle en kendt kilde, som f.eks. en stikkontakt for at sikre korrekt drift. Se nedenstående illustration.

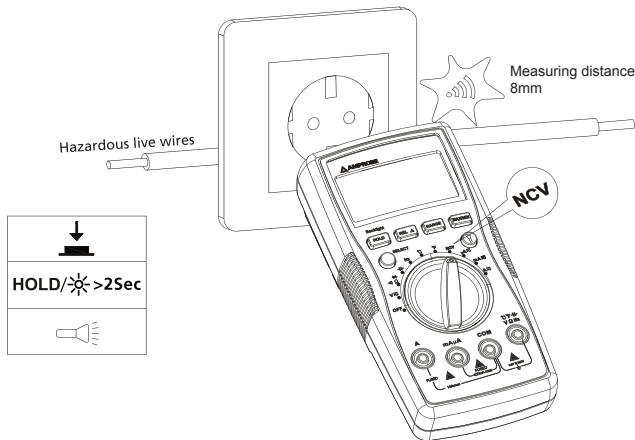

Summeren afgiver en lyd, når der detekteres spændinger ≥ 90 V. Afstanden imellem ledningen og måleinstrumentet bør være ≤ 8 mm.



I NCV-tilstand, viser LCD-skærm "OL". Der kræves ingen forbindelse af terminalerne til emnet ved NCV-måling.

SPECIFIKATIONER

Omgivelsestemperatur: 73,4°F ±9 (23°C ±5°C); relativ temperatur: ≤75%
Nøjagtighed: ±(% af aflæsning + tal)

Maksimum spænding imellem indgangsterminal og jord: AC 600 V rms eller DC 600 V

⚠ Sikring for mA µA indgang: F1 sikring, 0,5 A H 1000 V hurtig sikring, (6,3 × 32) mm

⚠ Sikring for 10 A indgang: F2 sikring, 11 A H 1000 V hurtig sikring, (10 × 38) mm

Maksimum antal af visninger: Digital 3999 tællinger, opdateringer hver 3. sekund. Frekvens: 9999 tællinger.

Analog visning af markør: 41 segmenter, opdaterer 30 gange pr. sek.

Indikation af overspænding: OL

Område: Automatisk eller manuel drift

Højde: Drift 2000 m

Driftstemperatur: 0 °C ~ +40 °C

Relativ fugtighed: 0 °C ~ +30 °C ≤75 %; +30 °C ~ +40 °C ≤50 %

Opbevaringstemperatur: -10 °C ~ +5 °C

Elektromagnetisk kompatibilitet: I en RF med 1V/m = Specificeret nøjagtighed ±5 %

Batteri: 9 V, 6F22, NEDA1604 eller lignende

Indikator for lavt batteri: 

Mål (L x B x H): 182 x 90 x 45 mm

Vægt: Ca. 354g med batterier installeret

1. Måling af DC-spænding

Område	Opløsning	Nøjagtighed
400,0mV	0,1mV	± (0,8 % + 3 LSD)
4,000V	1mV	± (0,8 % + 1 LSD)
40,00V	10mV	
400,0V	100mV	
600 V	1V	± (1,0 % + 3 LSD)

Indgangsimpedans: Ca. 10 M Ω ;

(indgangsimpedans er ≤3 G Ω undtagen for DC 400 mV område)

Overbelastningsbeskyttelse: ± 600V

2. Måling af AC-spænding

Område	Opløsning	Nøjagtighed
400,0mV	0,1mV	± (1,2 % + 3 LSD)
4,000V	1mV	± (1,0 % + 3 LSD)
40,00V	10mV	
400,0V	100mV	
600 V	1V	± (1,2 % + 3 LSD)

Bemærk: Manuel område kun for 400,0 mV område.

Indgangsimpedans: Ca. 10 M Ω

Frekvensområde: 45 Hz ~ 400 Hz

AM-520 / AM-520-EUR: Gennemsnitlig detektering, indikation af rms.

AM-530 / AM-530-EUR: Virkelig rms.

Overbelastningsbeskyttelse: 600 V rms

3. Måling af modstand

Område	Opløsning	Nøjagtighed
400 Ω	0,1 Ω	± (1,2 % + 2 LSD)
4,000 K Ω	1 Ω	± (1,0 % + 2 LSD)
40 K Ω	10 Ω	
400 K Ω	100 Ω	
4 M Ω	1 K Ω	± (1,2 % + 2 LSD)
40 M Ω	10 K Ω	± (1,5 % + 5 LSD)

400 Ω område: Målt værdi = (vist målt værdi) – (kortslutningsværdi af terminal)

Spænding af åbent kredsløb: Ca. 0,5 V

Overbelastningsbeskyttelse: 600 V rms

4. $\bullet\text{)}\text{)}$: Kredsløb TIL/FRA $\rightarrow\leftarrow$: Måling af diode

Område	Opløsning	Nøjagtighed
$\bullet\text{)}\text{)}$	0,1 Ω	Spænding af åbent kredsløb er ca. 0,5 V. Modstand >150 Ω , summeren afgiver ingen lyd. Modstand \leq 10 Ω , summeren afgiver en lyd.
$\rightarrow\leftarrow$	1mV	Visningsområde er 0 V til 2,0V. Normal spænding er ca. 0,5 V til 0,8 V for silikone PN-forbindelse.

Overbelastningsbeskyttelse: 600V

5. Måling af kapacitet

Område	Opløsning	Nøjagtighed
40 nF	10 pF	$\pm(3 \% + 10 \text{ LSD})$ under REL status
400 nF	100 pF	$\pm(3 \% + 5 \text{ LSD})$ under REL status
4 μ F	1 nF	
40 μ F	10 nF	$\pm (3 \% + 5 \text{ LSD})$
400 μ F	100 nF	$\pm (4 \% + 5 \text{ LSD})$
4000 μ F	1 μ F	Kun for reference

Overbelastningsbeskyttelse: 600V

6. Måling af frekvens

Område	Opløsning	Nøjagtighed
10 Hz ~ 10 MHz	0,01 Hz ~ 0,01 MHz	$\pm (0,1 \% + 4 \text{ LSD})$

Overbelastningsbeskyttelse: 600 V rms

7. Måling af DC-strøm

Område		Opløsning	Nøjagtighed
μ A	400 μ A	0,1 μ A	$\pm (1,0 \% + 2 \text{ LSD})$
	4000 μ A	1 μ A	
mA	40,00mA	10 μ A	
	400,0mA	0,1mA	
A	4,000A	1mA	$\pm (1,2 \% + 3 \text{ LSD})$
	10,00A	10mA	

Overbelastningsbeskyttelse:

mA / μ A område:F1 sikring, 0,5 A H 1000 V hurtig sikring, (Φ 6,3 x 32) mm

10 A område:F2 sikring, 11 A H 1000 V hurtig sikring, (Φ 10 x 38) mm

8. Måling af AC-strøm

Område		Opløsning	Nøjagtighed
μA	400 μA	0,1 μA	± (1,2 % + 3 LSD)
	4000 μA	1 μA	
mA	40,00mA	10 μA	
	400,0mA	0,1mA	
A	4,000A	1mA	± (1,5 % + 3 LSD)
	10,00A	10mA	

Frekvensområde: 45 Hz ~ 400 Hz

AM-520 / AM-520-EUR: Gennemsnitlig detektering, indikation af rms.

AM-530 / AM-530-EUR: Virkelig rms.

Overbelastningsbeskyttelse:

mA / μA område: F1 sikring, 0,5 A H 1000 V hurtig sikring, (Φ6,3 × 32) mm

10 A område: F2 sikring, 11 A H 1000 V hurtig sikring, (Φ10 × 38) mm

9. Måling af temperatur

Område	Opløsning	Nøjagtighed
-40 – 0°C	0,1°C @ < 400°C 1°C @ ≥ 400°C	±(10%+4 °C)
>0 – 100°C		±(1,2%+3 °C)
>100 – 1000°C		±(2,5%+2 °C)
-40 – 32°F	0,1°F @ < 752°F 1°F @ ≥ 752°F	±(20%+6 °F)
>32 – 212°F		±(1,8%+6 °F)
>212 – 1832°F		±(2,5%+4 °F)

Overbelastningsbeskyttelse: 600 V

K-type (nikkel-krom/nichrosi) termokobling skal bruges til måling af temperaturer.

VEDLIGEHOELSE OG REPARATION

Hvis måleinstrumentet ikke virker, skal du kontrollere batterierne, terminalerne etc., og udskift dem, hvis nødvendigt.

Kontroller følgende dobbelt:

1. Udskift sikringen eller batterierne, hvis måleinstrumentet ikke virker.
2. Læs anvisningerne i brugervejledningen for at se, om du udfører målingsproceduren forkert.

Hurtig kontrol af 0,5 A SIKRING:

Trin 1: Sæt drejeomskifteren til funktionen Ω .

Trin 2: Kortslutning $\text{L-N}/\Omega/\text{Hz}$ terminal og mA/ μA terminal.

Aflæsning af modstand $\leq 1 \text{ M}\Omega$:Sikringen er OK

Aflæsning af modstand "OL":Sikringen er OK. Udskift sikringen, som specificeret.

Hurtig kontrol af 10A SIKRING:

Trin 1: Sæt drejeomskifteren til funktionen Ω .

Trin 2: Kortslutning $\text{L-N}/\Omega/\text{Hz}$ terminal og A terminal.

Aflæsning af modstand $\leq 0,5 \Omega$:Sikringen er OK.

Aflæsning af modstand "OL":Sikringen er OK. Udskift sikringen, som specificeret.

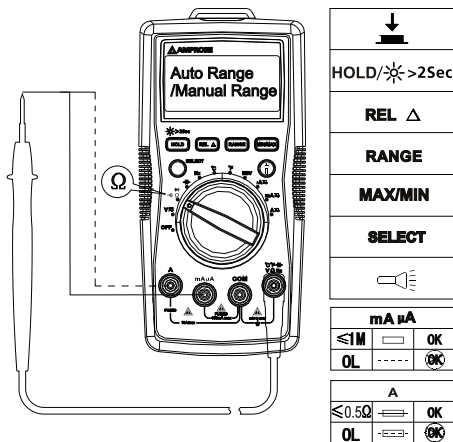

Med undtagelse af udskiftning af batterierne, må enhver reparation af måleinstrumentet kun udføres af et autoriseret kundeservicecenter eller af en kvalificeret tekniker.

Frontpanelet og kabinettet kan rengøres med mildt opvaskemiddel og vand. Påfør lidt opvaskemiddel på en blød klud og lad kabinettet derefter tørre helt, inden brug. Brug ikke aromatiske kulbrinter, benzin eller opløsningsmidler, som indeholder klor for rengøring.

UDSKIFTNING AF BATTERIER OG SIKRING



Advarsel

**For at undgå elektrisk stød, personlige kvæstelser eller beskadigelser på måleinstrumentet:
Frakobl terminalerne, inden du åbner kabinettet.
Brug KUN sikringer med den specificerede ampere, afbrydelse, spænding og hastighed.**

Følg nedenstående trin for at udskifte BATTERIERNE:

1. Frakobl terminalerne fra kredsløbet.
 2. Sæt drejeomskifteren til position OFF.
 3. Fjern skruerne fra batteridækslet og åbn det.
 4. Fjern batterierne og indsæt et 9 V batteri (6F22) eller lignende.
Den korrekte polaritet vises på batteridækslet. Indsæt batteriet i batterirummet.
 5. Sæt dækslet på igen og spænd skruerne.
- Batteri: 9 V (6F22) batteri eller lignende

Følg nedenstående trin for at udskifte SIKRINGEN:

1. Frakobl terminalerne fra kredsløbet.
2. Sæt drejeomskifteren til position OFF.
3. Fjern skruerne fra dækslet og åbn det.
4. Fjern den ødelagte sikring og indsæt en ny sikring af samme type.
5. Sæt dækslet på igen og spænd skruerne.

Specifikationer for sikring:

mA/μA indgangsterminal: F1 sikring, 0,5 A H 1000 V hurtig sikring,
(Φ6,3 × 32) mm

10 A indgangsterminal: F2 sikring, 11 A H 1000 V hurtig sikring, (Φ10 × 38) mm

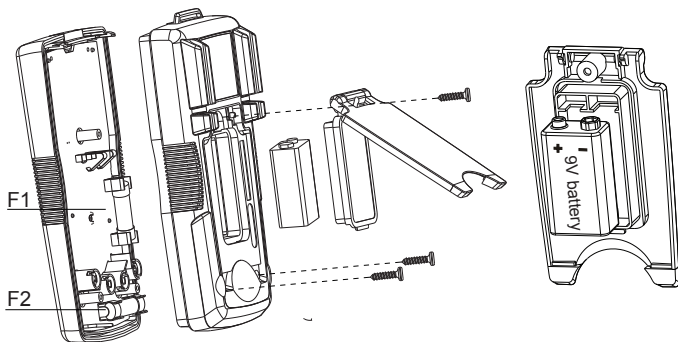

Visit www.Amprobe.com for

- **Catalog**
- **Application notes**
- **Product specifications**
- **User manuals**

Amprobe®

www.Amprobe.com

info@amprobe.com

Everett, WA 98203

Tel: 877-AMPROBE (267-7623)

Amprobe® Europe

Beha-Amprobe

In den Engematten 14

79286 Glottertal, Germany

Tel.: +49 (0) 7684 8009 - 0



Please
Recycle