

# ILMANVAIHTOKONEEN ASENNUS- JA KÄYTTÖOHJE



**TALTERI**

DIVK-C 121 DEM



**LAATUTESTATUT**

**ILMANVAIHDON LAATUTAVOITTEET TOTEUTUVAT  
HALLITULLA TALTEENOTTOJÄRJESTELMÄLLÄ**

*TALTERI poistaa sisätiloista käytettyä ilmaa ja tuo tilalle puhdasta ilmaa. Kosteus ja epäpuhtaudet poistuvat lämmön- talteenoton kautta, jossa suodatettu ulkoilma lämpenee energia- taloudellisesti. Lämmitettyä raikasta tuloilmaa ohjataan vedottomasti ja meluttomasti huoneisiin tarpeenmukaisesti.*

**HUOLEHDI LAADUKKAASTA ILMANVAIHDOSTA!**

# LTO:lla VARUSTETTU TALTERIJÄRJESTELMÄ

## JÄRJESTELMÄN KOMPONENTIT

Kuva 1

- 1 Ilmanvaihtokone.....DIVK-C 121 DEM
- 2 Säädinkupu.....DX-ULTRA- PEC
- 3 Jäteilman kattoläpivienti  $\varnothing 160$
- 4 Kanavaäänenvaimennin..... $\varnothing 160$
- 5 Poistoilma koneelle.....  $\varnothing 160$
- 6 Ulkoilma koneelle.....  $\varnothing 160$
- 7 Tuloilma huoneisiin.....  $\varnothing 160$

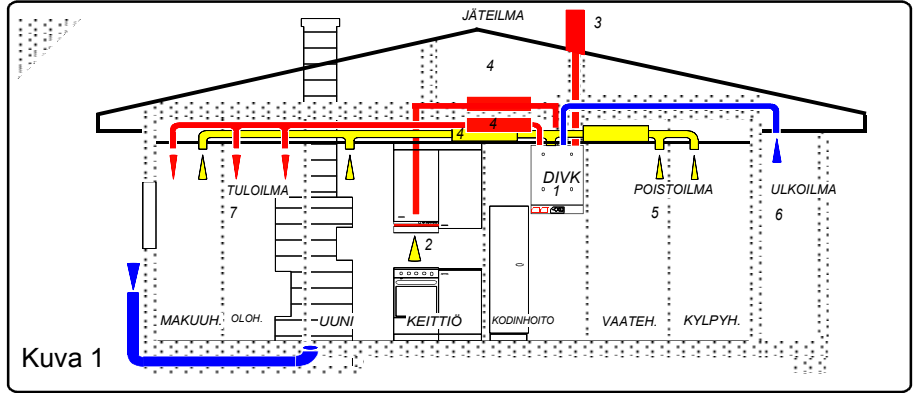

Kuva 1

## KONEEN OSAT JA TEKNISET TIEDOT

- 1 Jäteilma ulos..... $\varnothing 160$  mm
- 2 Ulkoilma koneelle ..... $\varnothing 160$  mm
- 3 Poistoilma koneelle...  $\varnothing 160$  mm
- 4 Tuloilma asuntoon.....  $\varnothing 160$  mm
- 5 Keittiön poisto  $\varnothing 125$  mm
- 6 Ovikytkin
- 7 Tulopuhallin, säädettävä. EC 163W
- 8 Poistopuhallin, säädettävä EC 163W
- 9 Lämmönsiirrin
- 10 Jälkilämmitys säädettävä 500W
- 11 Etulämmitin säädettävä 1000W
- 12 Poistoilmansuodatin G4
- 13 Tuloilmansuodatin F7
- 14 Tuloilmansuodatin G4
- 15 Käyttöpaneeli
- 16 Etul. Käsipalautteinen yllämpösuoja
- 17 Jälkil. Käsipalautteinen yllämpösuoja
- 18 Kesäohituspelti moottorilla
- 19 Kondenssiveden poisto
- 20 Kosteuslähetin

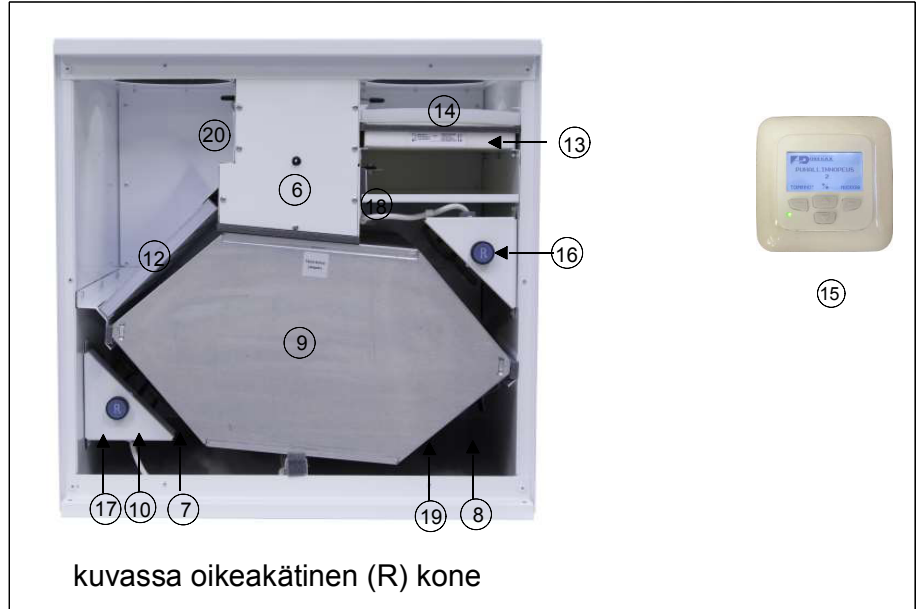

kuvassa oikeakätinen (R) kone

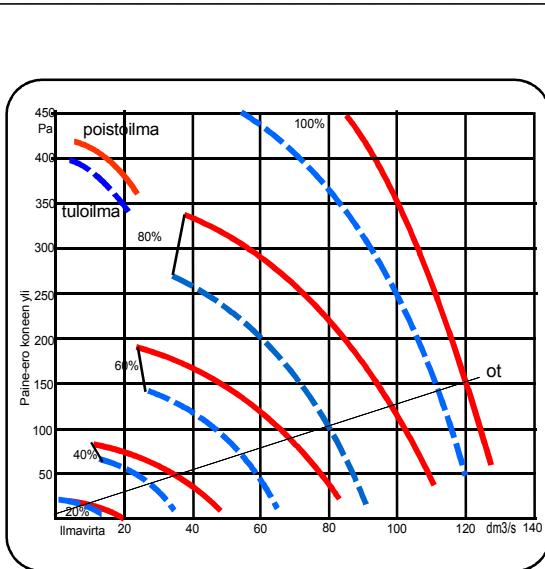

säätö-	KEITTIÖN POISTON ILMAMÄÄRÄT				
jännite	%	40	60	80	100
keittiöpoiston ilmamäärä	dm <sup>3</sup> /s	25	35	45	51

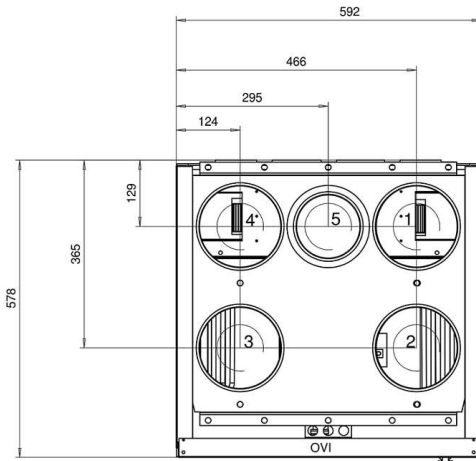

Korkeus 585

### KANAVÄHDÖT OIKEAKÄTINEN (R)

- 1 JÄTEILMA ULOS
- 2 ULKOILMA KONEELLE
- 3 POISTOILMA KONEELLE
- 4 TULOILMA ASUNTOON
- 5 KEITTIÖN POISTO

### KANAVÄHDÖT VASENKÄTINEN (L)

- 4 JÄTEILMA ULOS
- 3 ULKOILMA KONEELLE
- 2 POISTOILMA KONEELLE
- 1 TULOILMA ASUNTOON
- 5 KEITTIÖN POISTO

Puhallinnopeus %	20	30	40	50	60	70	80	90	100			
Puhaltimien ottoteh	14	16	24	42	67	108	155	214	295			
Äänenpainetaso 10m <sup>2</sup> L <sub>pA</sub> asennustilään dB(A)	17	23	28	33	36	39	42	44				
Poisto-	Hz		P T		P T		P T		P T		P T	
ja tulo (T)	63	31 37	35 48	44 54	48 61	51 64	55 66	58 70	59 72	62 74		
kanavien	125	22 33	30 44	39 51	44 57	49 61	53 64	56 67	57 69	59 71		
äänien	250	23 32	33 42	40 48	46 53	51 57	55 61	58 64	60 67	62 70		
painotetu	500	18 34	28 42	33 48	38 53	42 57	46 60	49 62	51 66	54 69		
tehotasot	1000	16 29	27 40	34 47	38 53	42 57	45 59	48 62	50 64	51 66		
eri oktaav	2000	* 19	18 33	27 42	33 49	38 54	42 58	45 61	47 64	49 67		
tasoilla	4000	* *	* 25	19 37	26 45	30 51	34 55	38 59	41 62	43 66		
	8000	* *	* 10	* 25	16 37	24 45	29 51	32 55	35 58	37 62		
Kokonaistehotaso L <sub>wa</sub>	20	34	31 44	38 51	43 58	48 62	51 65	54 68	56 71	58 74		

# ILMANVAIHTOSUUNNITELMA

ILMANVAIHTOSUUNNITELMA SISÄLTÄÄ VÄHINTÄIN;  
PIIRUSTUKSINA tasokuvat ja leikkaukset (1:50) sekä  
asennuspiirustukset (1:20). Piirustuksissa esitetään ainakin  
laitteiden ja kanavien sijoitus, mitat, tekniset arvot, ilmavirrat  
ja toimintakaavio. Ilmavirtamitoituksessa rakennuksen on  
oltava lievästi alipaineinen.

LAITE- ja MÄÄRÄLUETTELOSSA esitetään kaikki toimin-  
taan vaikuttavat osat yksilöityine ominaisuuksineen  
(koneluettelo, äänenvaimentimet, venttiilit ym.)

ASENNUSOHJEESSA esitetään keskuskoneen ja laittei-  
den asennustapa. Tyyppihyväksytyillä koneilla on yksityis-  
kohtaiset asennusohjeet, jotka oheistetaan suunnitelmaan.

TYÖSELITYKSESSÄ määritellään urakkarajat ja aika-  
tauluun soveltuva työjärjestys. Piirustukset, luettelot, ja asen-  
nusohjeet määrittelevät jo IV-työn yksityiskohtaisesti, eikä  
niitä tarvitse toistaa. Työselitys sensijaan määrittelee tarvit-  
tavat tarkastukset, mittaukset ja perussäädöt pöytäkirjoineen.

URAKKATARJOUSPYYNTÖ sisältää suunnitelman-  
mukaisen järjestelmän kokonaishinnoittelun sovitussa  
toteutusaikatauluussa, myös maksuaikataulu on tärkeä.

KÄYTTÖNOTTO- ja HUOLTOKOULUTUS ovat välttä-  
mättömiä toimenpiteitä ennenkuin työ on luovutuskelpoinen.

POISTOILMAVIRTA	käyttö- tilanne	perus- tilanne
Keittiö	25 dm <sup>3</sup> /s	8 dm <sup>3</sup> /s
Kylpyhuone	15 "	10 "
WC	10 "	7 "
Vaatehuone	3 "	3 "
Kodinhuone	15 "	8 "
Sauna	2 " / m <sup>2</sup>	6 "
Askarteluhuone	0,5 " / m <sup>2</sup>	0,5 " / m <sup>2</sup>
Makuuhuoneet	0,5 " / m <sup>2</sup>	0,5 " / m <sup>2</sup>
	tai 6 " / hlö	6 " / hlö

Perustilanteen mukaista ilmavirtaa voidaan  
käyttää vain jos tilan ilmavirta voidaan säätö-  
venttiilillä nostaa käyttötilanteen mukaiseen  
arvoon. Keittiössä edellytetään erillistä poisto-  
venttiiliä katonrajassa.

ULKOILMAVIRTA	
Olohuone	0,5 dm <sup>3</sup> / s / m <sup>2</sup>
Makuuhuone	0,6 " " tai 6 dm <sup>3</sup> / s / hlö
Ruokailutila	0,5 " "
Askarteluhuone	0,5 " "
Sauna	2 " " vähint. 6 dm <sup>3</sup> / s

Ulkoilmavirran on oltava noin 85 % poistoilma-  
virrasta, jotta vältytään kosteusvaurioilta !

## KANAVISTON ASENTAMINEN

Poisto- ja tuloilmakanavat tulisi asentaa, mikäli se on mahdollista, höyrysulkujen alapuolelle lämpimään tilaan  
alaslaskettuihin kattoihin tai kotelointiin. Höyrysulku jää ehjäksi eikä kanavia tarvitse lämpöeristää. Näin myös  
varmistetaan ettei ilmavirta kanavissa jäähydy heikon lämpöeristyksen vuoksi eikä kondensoitumista tapahdu.  
Kanaviston puhdistettavuus myös helpottuu. Ulko- ja jäteilmakanavat eristetään lämpimissä tiloissa kts. ohje.

Kanavisto koostuu tyyppihyväksytyistä, kumitiivisteellisistä osista ja kierresaumakanavasta. Katkaisujäysteet  
poistetaan tiiviy- ja äänisyistä. Liitokset varmistetaan sulkeutuvilla vetoniiteillä ja kanavisto kiinnitetään luotettavasti  
runkorakenteisiin asennusnauhalla, jotta se kestää puhdistuksen rasitukset.

Poistokanaviin äänenvaimentimien jälkeen ja tulokanaviin ennen vaimentimia asennetaan ilmavirran mittaussyh-  
teillä varustetut mitta- ja säätölaitteet. Puhdistusta varten asennetaan puhdistusluukut.

Muista, että hyvin toimiva kanavisto on; - Oikein mitoitettu, -tiivis, - huolellisesti kiinnitetty, - kunnollisesti eristetty ja  
läpiviennit tiivistetty!

JÄRJESTELMÄ ON VAIN NIIN HYVÄ, KUIN SEN HEIKOIN OSA ON !

### KANAVIEN ERISTÄMINEN

Mikäli kanavisto asennetaan yläpohjaan se eristetään huolellisesti  
niin; - Ettei kosteus tiivisty putkien pinnalle. - Ilma ei jäähydy ennenkuin  
lämpö on otettu talteen. -Lämmitetty tuloilma ei jäähydy ullakolla ennen  
puhallusta huoneisiin.

Kanavien eristyksessä on kaksi pääsääntöä; -Lämpimän ilman kana-  
vat eristetään aina ulkotiloissa. Eristeenä vähintään 10 cm mineraalivil-  
laa ja pinnoitteena tuulisuojaus. -Kylmän ilman kanavat eristetään aina  
sisätiloissa. Eristeenä 8 cm mineraalivillaa ja pinnoitteena höyrysulku,  
esim. AE-kouru tai AIM-matto. Eristysesimerkkejä kuvassa 4.

### ULKO- JA JÄTEILMAKANAVAT

Ulkoilma otetaan koneelle hyönteisverkottoman säleikön, 200 mm kautta.  
Ilmanotto sijoitetaan mahdollisimman puhtaaseen paikkaan, kauas jätekatok-  
sesta, savupiipusta, tuuletusviemäristä ja jäteilmaputkesta. Ilmanotto sijoite-  
taan vähintään 2 metrin korkeudelle maanpinnasta rakennuksen pohjois-  
sivulle, liikenneväylän vastakkaiselle puolelle. Kesäajan lämpenemisen  
vuoksi on ulkoilmakanava lämpöeristettävä ullakkotilassa. Koneelta pois-  
tuva jäteilma johdetaan hyvin eristetyllä kanavalla ja 700-900 mm korkeata  
eristettyä kattoläpivienniä käyttäen yleensä katonharjan yläpuolelle. Kuva 5

Tulisijoille kuten takalle, uunille ja saunankiukaalle on järjestettävä  
omat eristetyt sulkupelleillä varustetut palamisilmakanavat

### Ilmanvaihtokanavan minimi lämmöneristyspaksuus mm

Kanava- koko / dm <sup>3</sup> /s	5 °C	10 °C	20 °C	30 °C	40 °C	50 °C
100	20	30	30	50	60	80
125	40	30	40	50	60	80
160	80	30	40	50	60	80

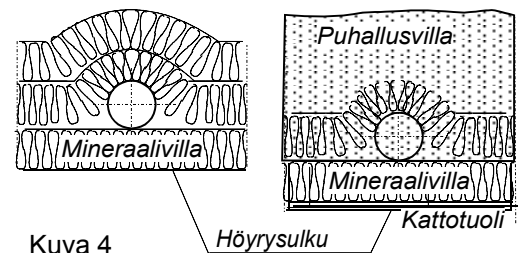

Kuva 4

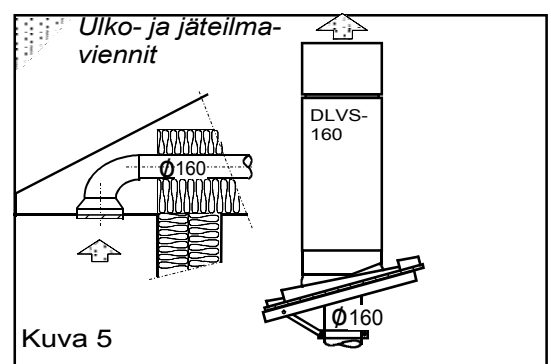

Kuva 5

## VENTTIILIEN ASENTAMINEN

Suunnitelman mukaiset tulo- ja poistoventtiilit asennetaan paikoilleen. Erityisesti tuloventtiilien asennuksessa on oltava tarkkana; väärän mallinen venttiili väärässä paikassa väärin säädettyinä aiheuttaa vedon tunnetta ja vaikuttaa viihtyvyyden alenemiseen. Höyrysulut on tiivistettävä hyvin.

Saunassa tuloilma johdetaan kiukaan yläpuolelle ja poisto otetaan lauteen alta. Saunaventtiilit ovat käsisäätöisiä tehostusventtiileitä.

Keittiössä kohdepoistolaitteena on liesikupu, jossa tulee olla ilmavirran mittaussäätölaite varustettu kolmeasentoinen säätöpelti. Liesikuvun poistopuhallinta ohjataan säätimellä. Keittiön yleispoisto liitetään iv-koneelle.

Vaimennettuja siirtoilmaventtiileitä käytetään kun halutaan äänieristystä huonetilojen välille, joiden kautta siirtoilma kulkee, kuva 6. Oviraot siirtoilmareitteinä mm. makuuhuoneiden ovien alla vievät intimitteettisuojan.



Kuva 6

## TALTERIN DIVK-C121 ASENNUS

Ilmanvaihtokone on tarkoitettu asennettavaksi lämpimiin huonetiloihin. Sopivia asennuspaikkoja ovat mm. askartelu-, vaate-, tai kodinhoitohuoneet ja tekniset tai lämpimät varastotilat. Mikäli asennuspaikan lämpötila on huonelämpötilaa matalampi on koneen tehdasasetuksia muutettava häiriötönnän toiminnan saavuttamiseksi. Koneetta ei saa asentaa kylmään ulkotilaan tai autotalliin.

### YLÄPOHJAN LÄPIVIENIT

Kanavisto asennetaan yleensä yläpohjan lämpöeristeisiin. Höyrysulun lävistykset on tiivistettävä huolellisesti. Koneen asennuksessa kanavistoon on hyvä käyttää lisävarusteena saatavaa teräksistä eristettyä höyrysulkulevyä. Höyrysulkulevy kiinnitetään koolauksin tukevasti kattotuolien väliin, tiivistemattoon leikataan n.10 mm pienempi aukko ja kanavat asennetaan levyn lävitse.

Höyrysulku teipataan tiiviiksi.

Kone voidaan kiinnittää suoraan höyrysulkulevyyn neljällä M8 kierretangolla halutulle korkeudelle.

Huomio höyrysulkulevyn mitat asennusvaiheessa.

Pultit ja kierretangot on hankittava erikseen.

### SEINÄKIINNITYS

Seinäkiinnityslevy asennetaan n. 25 mm kattopinnan alapuolelle. Seinäkiinnityslevyn asennuksen jälkeen kone nostetaan kiinnityslevyyn, tarkistetaan koneen vaakasuoruus ja porataan koneen pohjaan kiinnityslevyn läpi reiät peltiruuveille. Koneen yläreuna voidaan tarvittaessa listoittaa.

### KEITTIÖN POISTOKANAVA

Kanavayhde (5) on tarkoitettu keittiön liesikuvun poistokanavalle. Jos liesikuvun poistokanava otetaan käyttöön, on koneen kannessa oleva peitelevy poistettava.

**Jos liesikupu on yhdistetty keittiönpoistokanavaan (Ito:n ohi) on liesikuvun sulkupelistä tulpattava kaikki perusilmanvaihdon reijät ja keittiössä tarvitaan erillinen poistoventtiili mikä on yhdistetty poistoilmakanavaan.**

### KONDENSIVESI

Kondenssiveden poistoputki liitetään koneessa olevaan kondenssivesiliittimeen (3/8" ulkokierre). Kondenssivesiputki voidaan tehdä vähintään 10 mm sisämitaltaan olevaa kupariputkesta tai jäykähköstä letkusta. Vesiputkeen tehdään n. 10 cm vesilukko ja putki liitetään lattiakaivoon. Vesiputkea ei saa liittää suoraan viemäriin.

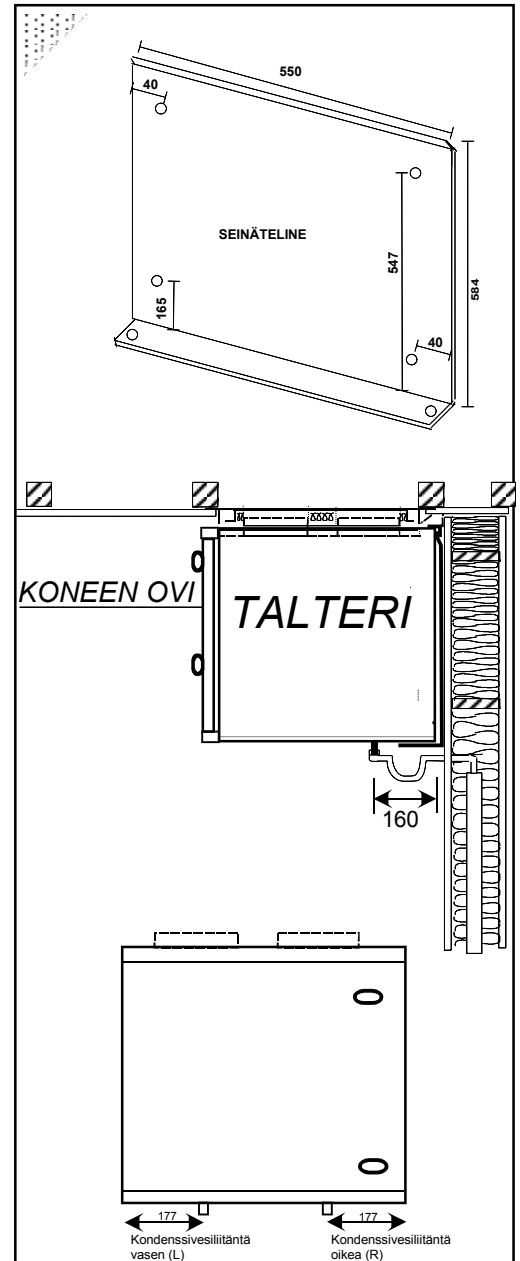

# DIVK-C 121 ASENNUS ALASLASKETTUUN KATTOON

Koneen kattoasennuslevy kiinnitetään kattoon M8 kierretangoilla (ei sisälly toimitukseen)

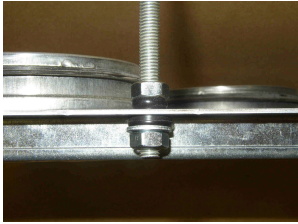

Kierretangonpää ei saa ulottua levyn alapinnan alapuolelle.

Kone työnnetään asennuslevyyn ja kiristetään tasaisesti neljällä M8 pultilla siten että kone tiivistyy levyä vasten..

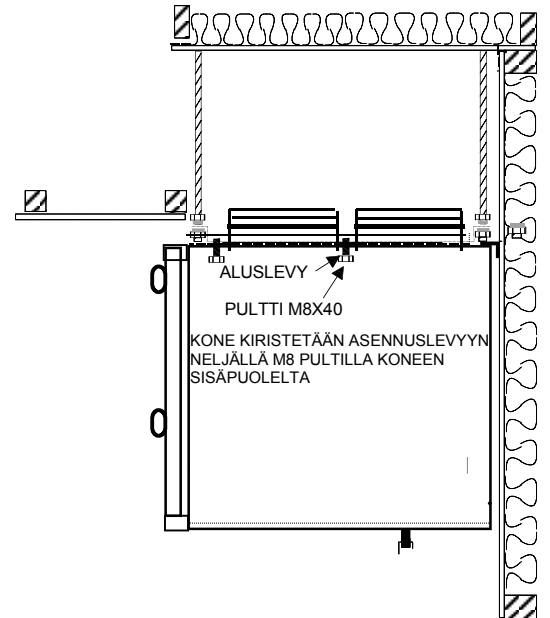
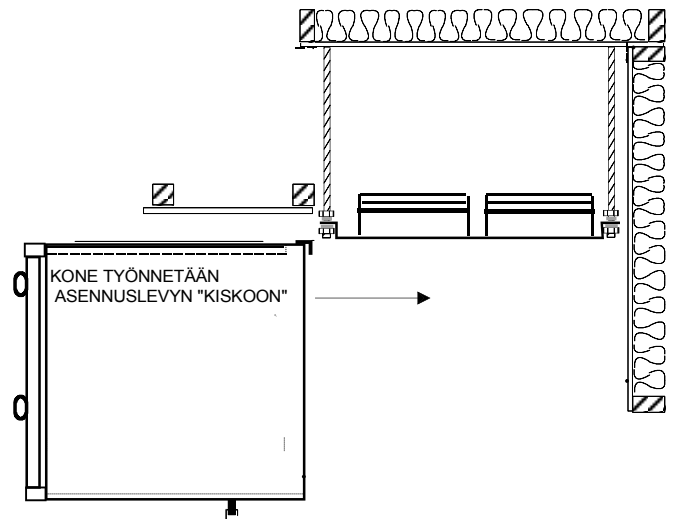
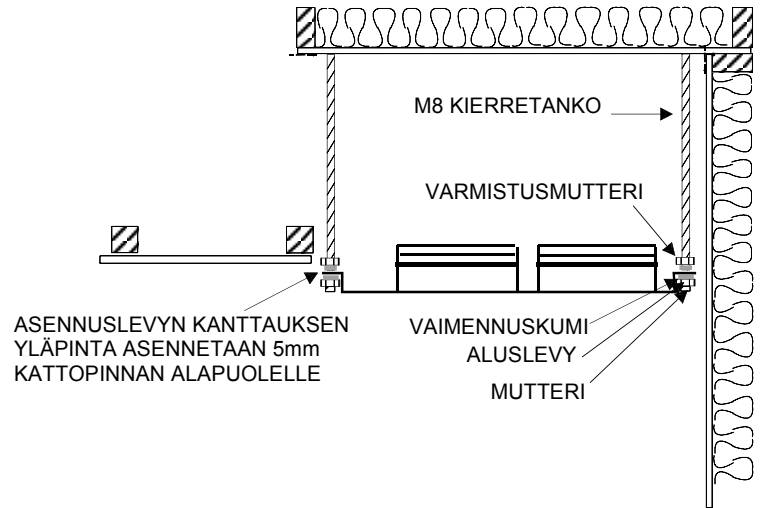

ASENNUSLEVYN MITAT

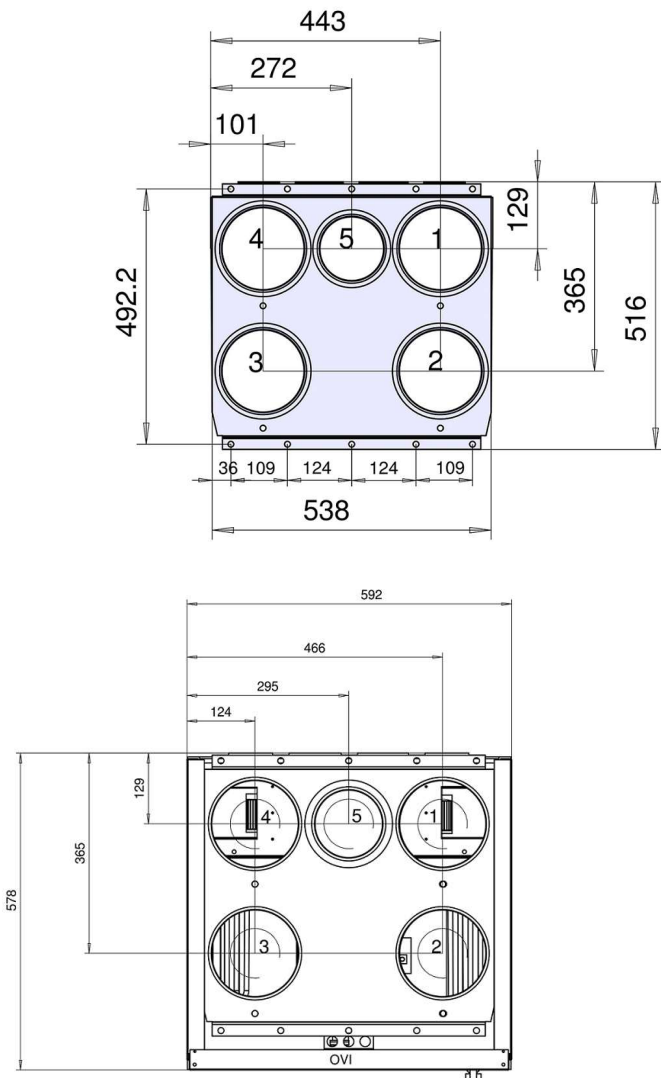

# SÄHKÖKYTKENTÄ

Sähkökytkennässä on noudatettava asennusohjetta ja kuvan kytkentäkaaviota.

**KYTKENNÄN SAA SUORITTA A VAIN ASENNUSOIKEUDET OMAAVA URAKOITSIJA.**

Sähkökytkentäkotelo avautuu, kun kotelon ruuvit irroitetaan. Piirikortti saadaan kytkentöjen ajaksi kotelosta ulospäin irrottamalla kesäohituspellin edessä oleva ruuvi.

Koneessa on pistotulppaliitäntä

Käyttöpaneeli kytketään ohjainkortille modulaariliittimellä.



Käyttöpaneelin peitelevyn irroitus

Lisävarusteina voidaan kytkeä:

- Hiilidioksidilähetin
- Kosteuslähetin
- Erillinen Ylipaine- tai Jatko aika kytkin (pulssikytkin)
- Erillinen Tehostuskytkin (pulssikytkin) tai kärkitietona tehostus (esim. kiuas, liesikupu)
- Käynnin ohjaus kaukovalvonnasta tai poissakotoa kytkin (kärkitieto)
- Paine-erokytkin suodatinvahdiksi
- Ulkoinen nopeudenohjaus 0-10v (vak, liesikupu)
- Modbus

Käyttöpaneelin huolto- ja asetusvalikosta saadaan toiminnot käyttöön

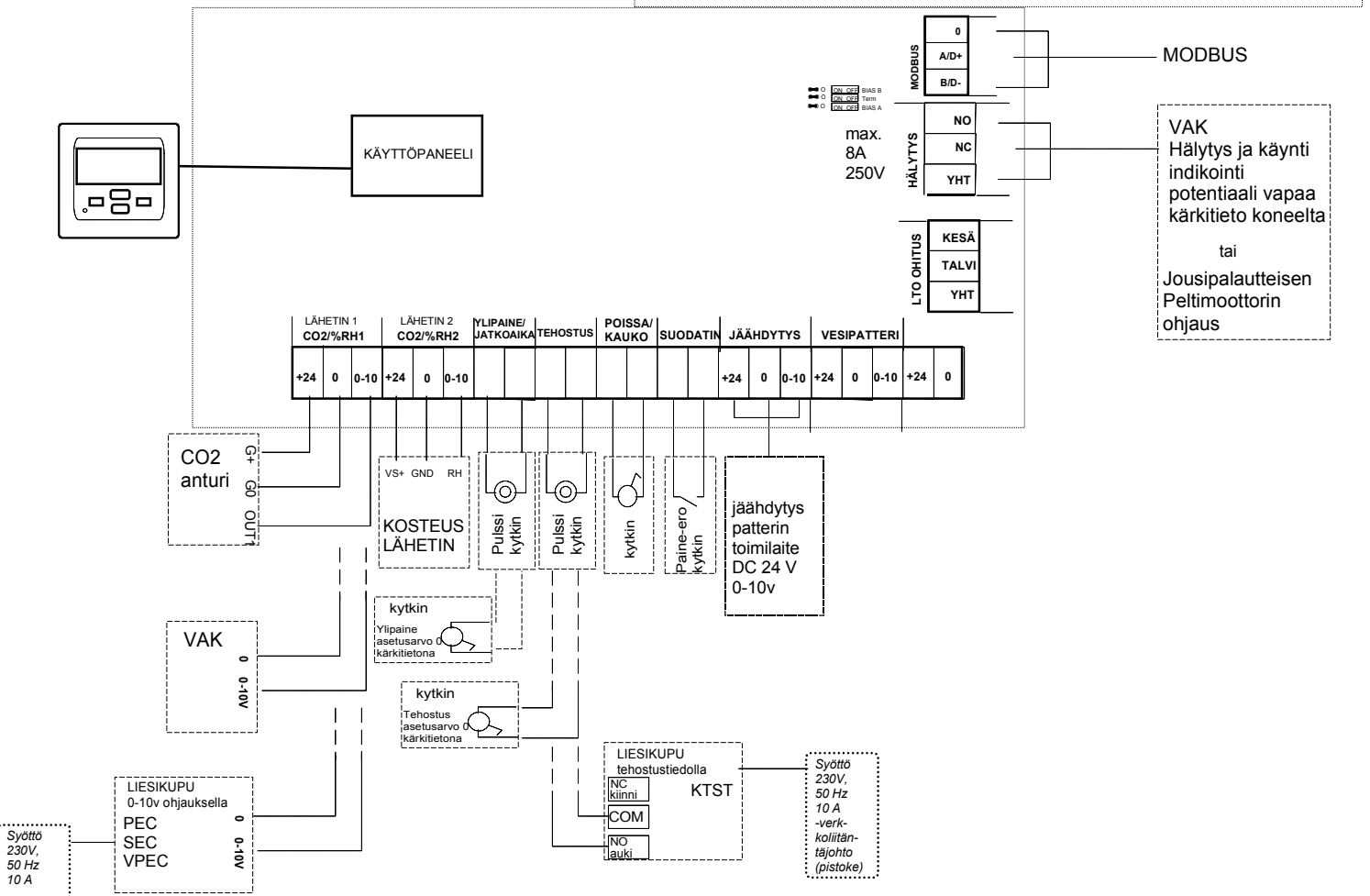
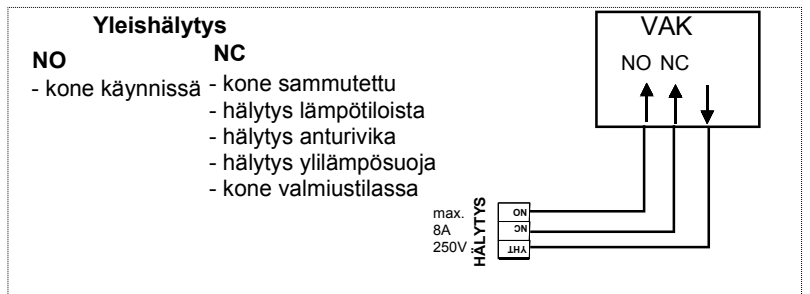
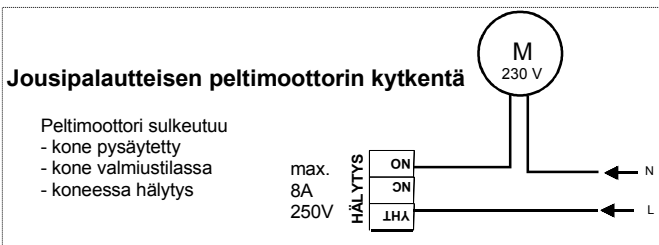

IV-koneen puhallinnopeutta voidaan ohjata Ultra PEC, SEC, VPEC, DS-600 EC, DSA-900 EC liesikuvuilla tai 0-10v jänniteviestillä kaukovalvomosta. Jänniteviesti kytketään CO2/%RH1 liittimeen Huoltovalikosta otetaan käyttöön lähetin 1 (ULK)

Iv-koneen tehostusohjaus Ultra KTST liesikuvulla. Koneessa on käytössä käyttöpaneeli ja liesikuvun sulkupellin ollessa auki koneen puhallinnopeus tehostuu. Huoltovalikosta valitaan tehostus ajaksi 0 Huoltovalikosta voidaan myös valita tehostuksen määrä

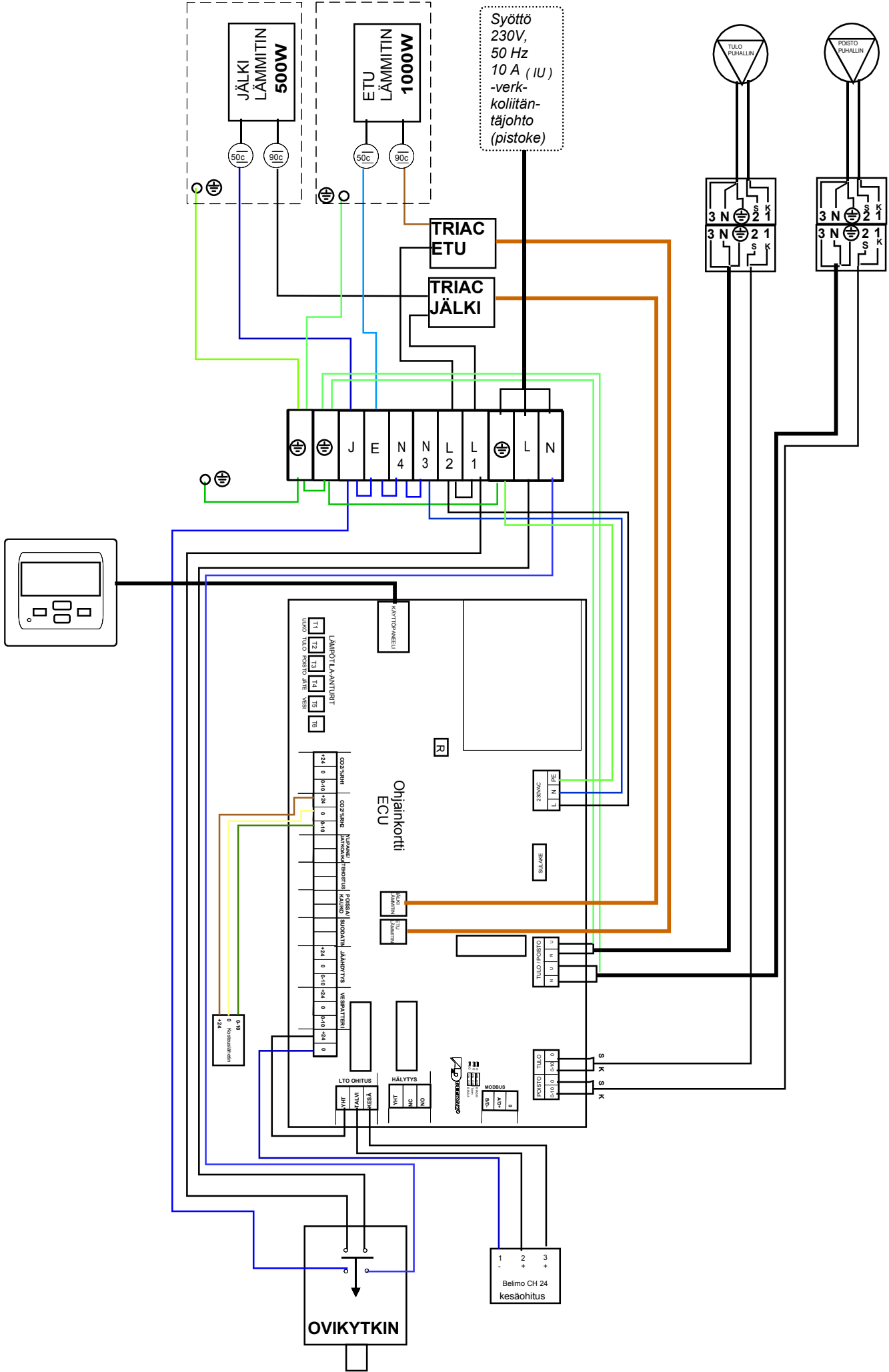

# ILMANVAIHTOKONEEN KÄYTTÖNOTTO

## ENNEN KÄYTTÖNOTTOA TARKASTA ETTÄ;

- Koneen sisällä eikä puhaltimissa ole irtonaisia esineitä
- Rakennusajan peitot on poistettu ulko- ja jäteilma-aukoista
- Kaikki eristykset ja höyrysulut ovat kunnossa
- Lämmönsiirrin ja suodatimet ovat paikallaan
- Kondenssiveden poisto on asennettu ja vesi todella poistuu
- Puhaltimet ja niiden säädöt toimivat
- Jälkilämmitys on säädetty ja toimii

## RAKENNUSAIKAINEN KÄYTTÖ

Ilmanvaihtokone tulisi käynnistää kun rakennustyöt sallivat. Tehokkaalla ilmanvaihdolla edistetään rakenteiden kuivumista ja ehkäistään vaurioita. Mikäli kanavisto on keskeneräinen; venttiileitä ja säädöt puuttuu, tulee käyttää suodatinkangasta venttilien tilalla, jolloin kanavisto pysyy puhtaana ja puhaltimille muodostuu riittävä vastapaine eivätkä ne ylikuormitu. Koneita tulee käyttää täydellä teholla ja tarkkailla kondenssiveden poistumista. Rakennustöiden valmistuttua puhdistetaan kone, suodatimet ja lämmönsiirrin sekä säädetään järjestelmä.

## ILMAVIRTOJEN PERUSSÄÄTÖ

Pelkkä kone ei yksin pysty aikaansaamaan hyvää sisäilmaa jos kanavisto venttiileineen on huolimattomasti asennettu ja perussäädöt tekemättä. Aseta tulo- ja poistoventtiilit suunnitelluille säätöasennoille ja käynnistä kone mitoituskäyntinopeudelle. Mittaa kokonaisilmavirrat ulko- ja jäteilmakanavissa. Poiston on oltava 10-25 % suurempi kuin tulon. Tarkista kanaviston painetasot mittaamalla venttiileistä ja säädä kertäsäätölaitteilla jotta saat painetasot 20-30 Pa venttiileille, säädä ja lukitse heittokuviot. Tee mittaus- ja säätöpöytäkirjat!

## KONEEN KESÄOHITUS ON OLTAVA TALVIASENNOSSA KUN ILMAVIRTOJA SÄÄDETTÄÄN

### PUHALLIN-NOPEUKSIEN ESIVALINTA

Puhallin-nopeuksien esivalinta suoritetaan käyttöpaneelin huoltovalikosta Tulo ja poistopuhaltimelle voidaan viidelle eri nopeudelle erikseen säätää oma puhallin-nopeus 20-100%

0-10V ulkoinen ohjaus (0-10V liesikupu, VAK) otetaan käyttöön valitsemalla LÄHETIN 1 "ULK"

Ulkoinen ohjaus ohjaa perusnopeutta, korvaa valikosta asetettavan puhallinnopeuden. Poissa, ylipaine ja tehostus ovat käytössä normaalisti.

Pääruudussa näytetään puhallinnopeus kohdassa ETÄOHJAUS ja sen alapuolella on tulopuhaltimen käytössä oleva nopeuden

### JÄÄTYMISSUOJAUKSEN RAJA-ARVOT

Etulämmittimen ja jäteilma kylmää lämpötilamittaukset mitataan jäteilman lämpötilasta

Huoltovalikosta kytketään etulämmittimen toimintaan.

Huoltovalikosta voidaan tarvittaessa muuttaa etulämmittimen raja-arvoa. Säätövälillä on 0-+10 c etulämmittimen raja-arvo pitää olla 2-5 c korkeampi kuin jäteilma kylmää raja.

Jäteilma kylmää rajaksi suositellaan vähintään 5c jos etulämmittimen ei ole käytössä. Etulämmittimen ollessa käytössä asetus arvo 2-5 c alhaisempi kuin etulämmittimen raja-arvo. Säätövälillä -10...+10 c

HUOLTOVALIKOSSA TEHDYT MUUTOKSET ON TALLENNETTAVA katso ohjauspaneelin käyttöohjeesta.

## KÄYTTÖ JA OIKEA ILMANVAIHDON TASO

Asumuksen ilmanvaihdon määrää säädetään muuttamalla puhaltimien käyntinopeutta käyttöpaneelista. Eri säätöasentojen ilmavirrat näet sivun 2 taulukosta. Säätöasento 1 on perusilmanvaihto tyhjässä talossa. Säätöasento 2 ja 3 ovat normaalikäyttöasentoja. Säätöasento 4 ja 5 on tehostusasento mm. saunottaessa. Oikeat käyttöasennot löytyvät kokemuksen mukaan; tarkkailemalla ilman puhtautta tai tunkkaisuutta tulostaessa ulkoa sisälle ja seuraamalla kosteuden tiivistymistä ikkunoihin tai saunatilojen kuivumista.

## TULOILMAN JÄLKILÄMMITYS JA KESÄOHITUS

Koneessa on triac-säätimellä ohjautuva 500W tehoinen sähköpatteri talteenotolla lämmitetyn tuloilman jälkilämmitys. Tuloilman lämpötilaksi säädetään yleensä +16 °C. Talviaikana voidaan säätää korkeammaksi, niin ettei vedontunnetta synny. Kovalla pakkasella ja tehostuskäytöllä saattaa lämmitysteho jäädä vajaaksi, jolloin pienennetään ilmanvaihtoa. Häiriötapauksissa toiminut ylälämpösuoja kuitataan käsin.

Kesäajaksi avataan ohituspelti, jolloin poistoilma ei lämmitä ulkoilmaa.

## KONDENSIVESI JA JÄÄTYMISEN ESTO

Poistoilman jäähtyessä lto-siirtimessä tiivistyy kosteus vedeksi, joka valuu kondenssialtaaseen ja sieltä letkua pitkin vesilukon lävitse avoviemäriin. Pakkassäällä veden jäätyminen siirtimessä estetään kaksitoimisella jäätyminen estolla joka ensin kytkee etulämmittimen päälle ja lämpötilan kohotessa asetusarvon yli kytkee sen pois. Jos etuvastuksen teho ei riitä ja jäteilman lämpötila putoaa alle "jäteilma kylmää" raja-arvon tulopuhaltimen tehoa pudotetaan pykälittäin kunnes raja-arvo on saavutettu.



**Tehdasasetukset**  
1. 30%  
2. 40%  
3. 60%  
4. 80%  
5. 100%

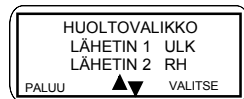

**Ulkoinen ohjauksen puhallinnopeudet**  
0-2V nopeus 0  
2-5V nopeus 2  
5-7V nopeus 3  
7-9V nopeus 4  
9-10V nopeus 5



**Tehdasasetus KÄYTTÖSSÄ**

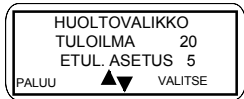

**Tehdasasetus 5 c**

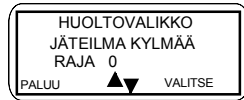

**Tehdasasetus 0 c**

## INTEGROITU KOSTEUSLÄHETIN

DIVK-C121 DEM koneessa on poistoilman kosteudenmittaus lähetin. Puhallin-nopeus tehostuu automaattisesti kosteuden noustessa yli raja-arvon.

Kosteuslähetin on toiminnassa kun huoltovalikosta on valittu LÄHETIN 2 RH

Raja-arvon, säätövälin ja päälle / pois kytkentä saadaan valittua ASETUKSET valikosta CO2 ja %RH

Kosteuslähettimessä on myös päälle / pois kytkin

Kosteusprosentti ilmoitetaan perusvalikon näytössä

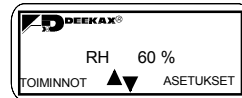
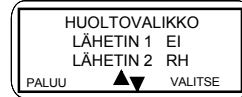

## OVEN KÄTISYYDEN VAIHTO

Oven kätsisyys voidaan vaihtaa työntämällä saranatappia esim. kapeakärkisellä meisselillä koneen ala- tai yläpuolelta.

HUOM. Jos oven kätsisyys käännetään saranapuoli tuloilma-suodattimen puolelle, huomioi että ovella on tilaa mahtua kääntymään 180 astetta.

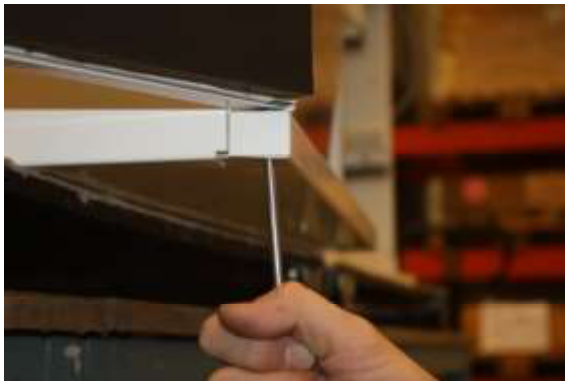

## PUHALTIMEN IRROITUS

Puhaltimet voidaan poistaa puhdistusta tai vaihtoa varten. Lämmöntalteenottokenno ja suodattimet poistetaan koneesta. Tulopuhallinta irroitettaessa irroita kennon sivutuki (1) ja vastuskotelo (2) sivuseinästä sekä peitelevy (3) puhaltimen edestä. Poistopuhallinta irroitettaessa irroita peitelevy (4) puhaltimen edestä. Puhaltimen pistoliitin irroitetaan. Puhallin vedetään ulos koneesta.

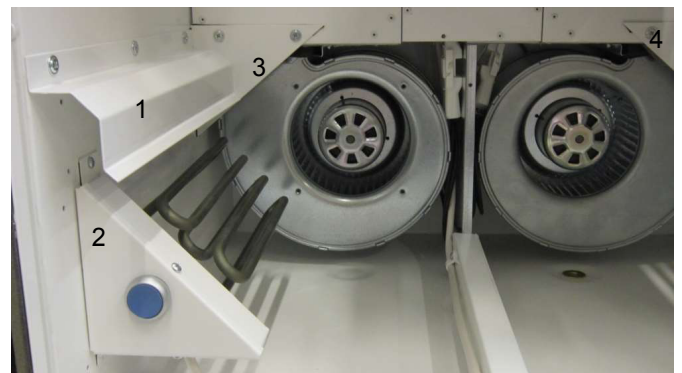

# OHJAINPANEELIN KÄYTTÖOHJE

## PERUSNÄYTTÖ JA PUHALLINNOPEUDEN MUUTTAMINEN

KELLO  
NÄYTTÖÖN TULEE MYÖS MAHDOLLISET  
TEHOSTUS JA HÄIRIÖ TILAT

KOSTEUS- JA HIILIDIOKSIDIPITOISUUDEN  
NÄYTTÖ  
JOS ANTURI ASENNETTU (lisävaruste)

LÄMPÖTILANÄYTÖSSÄ ULKOILMAN- TULOILMAN-  
POISTOILMAN- JA JÄTEILMAN LÄMPÖTILAT  
LÄMPÖTILA-ANTUREIDEN TARKKUUS ±2 °C

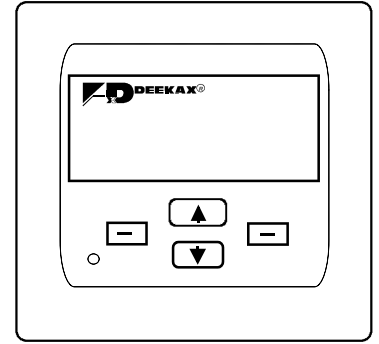
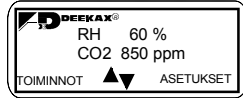

LEDIN TOIMINTA	SYY
VILKKUVA PUNAINEN	ANTURIVIKA PALUUVESI KYLMÄÄ
PUNAINEN	TULOILMA KYLMÄÄ TULOILMA KUUMAA
VILKKUVA KELTAINEN	SUODATTIMEN PAINE-EROKYTKIN HUOLTOVALIMUISTUS
KELTAINEN	POISSA KOTOA-KYTKIN YLIPAINESTUS KÄYTÖSSÄ TEHOSTUS KÄYTÖSSÄ CO <sub>2</sub> /RH TEHOSTUS KÄYTÖSSÄ
VILKKUVA VIHREÄ	ETULÄMMITIN KÄYTÖSSÄ
VIHREÄ	JÄLKILÄMMITIN TAI JÄLKIJÄÄHDYTIMEN KÄYTÖSSÄ

## YLIPAINESTUKSEN tai (JATKOAIKA), TEHOSTUKSEN JA JÄLKILÄMMITYKSEN PÄÄLLE/POIS KYTKEMINEN

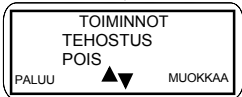
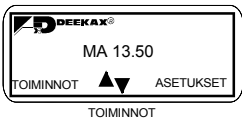

MUOKKAA

MUOKKAA

MUOKKAA

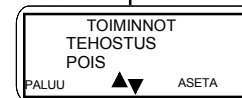
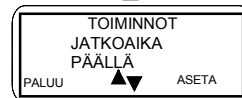

## ASETUSVALIKKO

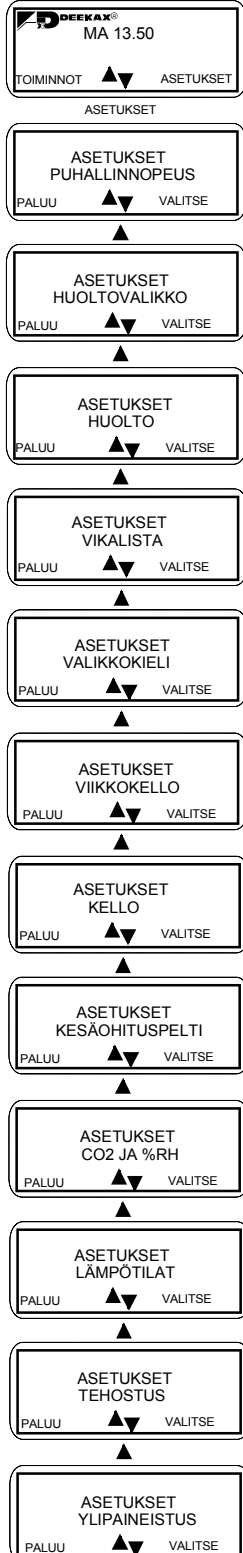
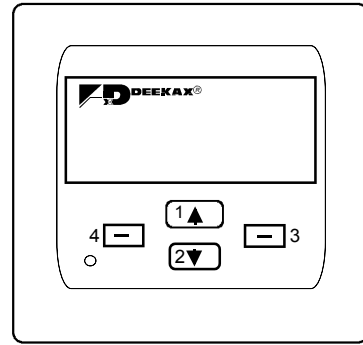

### NÄPPÄIMISTÖ

1. Painikkeesta voidaan selata näyttöä ylöspäin ja muuttaa asetusarvoja
2. Painikkeesta voidaan selata näyttöä alaspäin ja muuttaa asetusarvoja
3. Toiminnon valinta ja tallennuskytkin
4. Palauttaa edelliseen tai perusnäyttöön

Puhaltimien perusnopeuden säätö 1...5

Huoltovälin aika ja huoltovälin nollaus

Näyttää anturi- ja yllälämpösuojavaivat, lämpötilapoikkeamat, suodatinvaihdot ja käynnistykset Vikalistanolla

Valitaan näytön kieleksi suomi, ruotsi, englanti tai eesti

Ilmanvaihtoa voidaan vähentää/tehostaa valittuna aikavälinä. Laitteeseen voidaan erikseen ohjelmoida 5 aikaväliä. Kullekin aikavälille voidaan valita yksi tai useampia viikoppäiviä, jolloin aikaväli on käytössä. Toimisto-tila käytössä kone pysähtyy aikavälin ulkopuolella ja näytössä lukee valmiustila.

Viikoppäivän ja kellon asetus

Kesäohituspellin ohjaus. käyttäjä voi valita pellin tilan manuaalisesti KESÄ /TALVI tai AUTOMAATTI. Kesäasennossa ohituspeltilä on toiminnassa. Automaatti asennossa pellin toimintaa ohjataan ulkoilman lämpötilan mukaan. Asetteluarvo 15...20 °C Automaattiasennossa on n. 2. tunnin säätöväli

CO<sub>2</sub> lähettimen PÄÄLLÄ/POIS kytkentä. CO<sub>2</sub> yläraja arvon säätö. Asetteluarvo 250...1500 ppm, 50 ppm pykälin %RH lähettimen PÄÄLLÄ/POIS kytkentä. RH ylärajan arvon säätö. Asetteluarvo 30...80 %, 5 % pykälin Säätövälin mittaus 5...20 min

Tuloilman jälkilämmityksen säätö asetusarvo 5...30 °C

Tehostuksen kesto aika asetteluarvo 0 ja 5...120 min. 0 asennossa erillisen kytkimen kärke tiedolla

Ylipaineistuksen (takkakytkin) kesto aika asetteluarvo 0 ja 5...30 min. 0 asennossa erillisen kytkimen kärke tiedolla

## HUOLTOVALIKKO



ASETUKSET



PALUU paina n.5sek



KOTI Ylipaineistus toiminnassa  
TOIMISTO Jatkoaika toiminnassa



Palauttaa alkuperäisiin asetusarvoihin

(Huom. VKL-koneiden jälkilämmitys on valittava uudestaan huoltovalikosta)

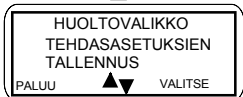

Tallennus on suoritettava aina huoltovalikon asetusarvojen muuttamisen jälkeen

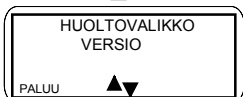

Modbus valikko

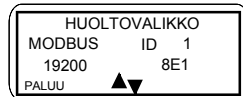

Koneen käynnistys kaukovalvonnasta tai erillisestä kytkimestä,  
Kaukovalvontakäytössä kone käy vain kärkitiedon ollessa kytketty.

TAI

Poissa kotoa -toiminto

Kaukovalvonta ei käytössä kone käy miniminopeudella kärkitiedon ollessa kytketty

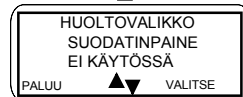

Otetaan käyttöön jos on paine-erokytkin

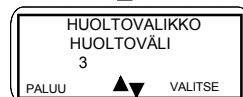

Huoltovälimuistutuksen aikamääritys 0-12 kk

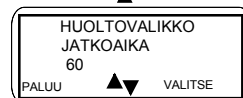

Toimistotilan jatkoaajan määrittäminen 30...120 min

Käytössä erillisestä pulssikytkimestä, kun viikkokello on käytössä  
toimitila toimisto-tila asetuksessa.

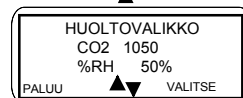

CO<sub>2</sub> pitoisuuden ja kosteusprosentin määrittäminen

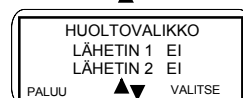

CO<sub>2</sub> ja/tai RH antureiden käyttöön otto  
Ulkoisen ohjauksen 0-10V käyttöön otto

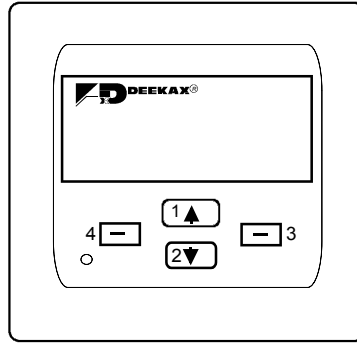

## NÄPPÄIMISTÖ

1. Painikkeesta voidaan selata näyttöä ylöspäin ja muuttaa asetusarvoja
2. Painikkeesta voidaan selata näyttöä alaspäin ja muuttaa asetusarvoja
3. Toiminnon valinta ja tallennuskytkin
4. Palauttaa edelliseen tai perusnäyttöön

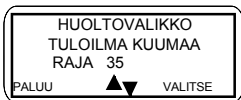

Tuloilma kuumaa asetusarvo 30...40 °C



Tuloilma kylmää asetusarvo -10...15 °C



Jäätymissuojauksen säätö asetusarvo -10...10 °C



Jäähdytyslaitteen ohjaus



Etulämmittimen käyttöönotto

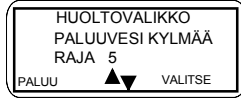

VKL-Koneen vesipatterin varo-anturin säätö  
Asetusarvo 0 ja 5...10 °C, 0 ei käytössä

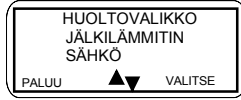

Valitaan jälkilämmitys SÄHKÖ tai VESI

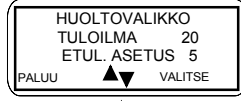

Tuloilman ja Etulämmittimen asetusarvon säätö  
Etulämmittimen asetusarvo asennettava n.5 °C korkeammalle kuin  
"jäteilma kylmää" raja

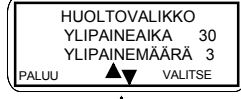

Ylipaineajan määrittäminen 0 ja 5...20 min. 0 asennossa erillisen kytkimen kärkitiedolla  
Ylipainemäärän säätö 1...4 (tulopuhallin suuremmalla kuin poistopuhallin)

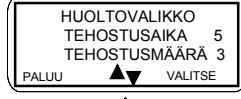

Tehostusajan määrittäminen 0 ja 5...120 min. 0 asennossa erillisen kytkimen kärkitiedolla  
Tehostusmäärän säätö 1...4 (puhaltimet suuremmalla kuin perusnopeus)

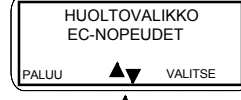

Puhaltimien nopeuden säätö.  
Tulo- ja poistopuhaltimelle voidaan viidelle eri nopeudelle erikseen säätää oma  
puhallinnopeus 20-100 %

# DE-Ohjauksen toimintaselostus

## 1. Käyttöpaneeli

Laitteen toimintaa ohjataan käyttöpaneelilta, jossa on neljä näppäintä ja taustavalaistu näyttö.

Laitteen toimintaa ohjataan käyttäjän ja asentajan/tehtaan käyttöpaneelilta asettelemien toimintaparametrien sekä lämpötila-anturien ja ohjaustulojen toiminnan mukaan.

Kun kone käynnistetään, on minuutin varoaika ennen kuin konetta voidaan ohjelmoida.

Käyttöpaneeli palautuu muokkaustilasta perustilaan 30 sekunnin kuluttua viimeisestä näppäimen painalluksesta.

Normaalitilasta palautumisaika on 10 sekuntia. Käyttöpaneelin taustavalo sammuu.

Käyttöpaneelissa ”tehdasasetusten palautus” -toiminto, jolla loppukäyttäjän asetukset palautetaan oletusasetuksiin.

Huoltovalikko, josta asentaja säätää asennuskohteeseen sopivat parametrit.

Huoltovalikossa lisäksi oma ”tehdasasetusten palautus” -toiminto, jolla asentaja voi palauttaa kaikki laitteen asetukset (sekä käyttäjän asetukset että huoltovalikko) oletusarvoihin.

Käyttäjällä on perusnäytölle neljä eri vaihtoehtoa: viikonpäivä ja kellonaika, puhallinnopeudet, lämpötilat sekä ilmanlaatuarvot mikäli näille on lähettämiä käytössä.

## 2. Ohjainkortti

Ohjainkortti ohjaa laitteen toimintaa käyttäjän valintojen ja antureilta saamansa mittausdatan mukaan. Ohjainkortilla on lisäksi kaksi lähetintuloa joihin voidaan kytkeä %RH- tai CO<sub>2</sub>- lähetin. Kortilla on lisäksi 4 kpl kytkintietotuloja ja kahden EC - puhaltimen viisi-nopeuksiset lähdöt. Käyttöpaneeli on kytketty ohjainkortille kuusinapaisella modulaariliittimellä.

## 3. Puhaltimien ohjaus

### 3.1. Perustilan nopeusohjaus

Tulo- ja poistopuhaltimen ohjauksessa on 5 nopeutta. Huoltovalikosta voidaan valita puhaltimille (20-100 %) sopivat nopeudet kohteen mukaan. Puhaltimien nopeudet ovat erikseen käyttäjän valittavissa. Nopeuksille on huoltovalikossa tehdasasetus, jolla kone lähtee käyntiin.

### 3.2. Ylipaineistus

Ulkoisesta takkakytkimestä tai käyttöpaneelista käynnistettävä ylipaineistustila. Poistopuhallin asetetaan minimiin, tulopuhallin huoltovalikosta asetettuun arvoon. Tällöin tehostukset eivät vaikuta. Uusi painallus takkakytkimestä aloittaa ylipaineistusaajan alusta. Ylipaineistuksen kesto aika minuutteina on käyttäjän valittavissa.

luettavissa käyttöpaneelista. Ylipaineistuksen saa käyttöpaneelista myös kytkettyä pois päältä. Jäätymisenesto ei ole käytössä ylipaineistuksen ollessa päällä.

### 3.3. Tehostus

Käyttöpaneelista tai liesikuvulta tulevalla kärkitiedolla käynnistettävä ilmanvaihdon tehostus. Paneelista käyttäjän aseteltavissa tehostuksen kesto minuutteina (5...120 min). Huoltovalikosta asetetaan tehostuksen määrä ja oletusaika. Tällöin CO<sub>2</sub>/%RH tehostukset eivät vaikuta. Tehostus ohjautuu päälle myös ulkoisen kärkitietotulon mukaan.

### 3.4. CO<sub>2</sub>- ja %RH- tehostus

CO<sub>2</sub> - lähettimen tai lähettimien antaman tiedon mukaan tehostetaan ilmanvaihtoa säätövälein. Paneelista käyttäjän aseteltavissa CO<sub>2</sub> yläraja-arvot (500...1500 ppm, 50 ppm pykälän). CO<sub>2</sub> mittausarvot ovat luettavissa käyttöpaneelista. %RH - lähettimen tai lähettimien antaman tiedon mukaan tehostetaan ilmanvaihtoa säätövälein. Paneelista käyttäjän aseteltavissa suhteellisen kosteuden yläraja-arvot (30...80 %, 5 % pykälän). %RH mittausarvot ovat luettavissa käyttöpaneelista.

Tehostukset ovat käyttäjän kytkettävissä pois päältä. Kortilla on kaksi lähetintuloa, jotka voidaan erikseen valita CO<sub>2</sub>- tai %RH käyttöön tai ottaa pois käytöstä. Säätöväli on huoltovalikosta aseteltava parametri joka määrittää kuinka nopein aikavälein puhaltimien nopeus voi muuttua tehostustilanteissa. Asetteluarvo 5...20 min 1 minuutin portain. Säätöväli on sama sekä CO<sub>2</sub>- että %RH- tehostukselle.

### 3.5. Poissa kotoa - toiminto

Ulkoisesta kytkimestä valittavalla ”Poissa kotoa” - toiminnolla puhaltimet asetetaan miniminopeudelle. Päällä oleva ylipaineistus tai tehostus suoritetaan kuitenkin loppuun ennen puhaltimien pysäytystä tai nopeuksien pudotusta.

### 3.6. Viikkokello

Käyttäjän ohjelmitavissa oleva ohjelma, jolla ilmanvaihtoa voidaan vähentää/tehostaa valittuna aikavälinä. Laitteeseen voidaan erikseen ohjelmoida 5 aikaväliä. Kullekin aikavälille voidaan valita yksi tai useampia viikonpäiviä, jolloin aikaväli on käytössä

### **3.7. Toimistotila**

Asentaja voi valita huoltovalikosta ”toimisto” -asetuksen, jos ilmanvaihtolaitteen asennuskohde on toimisto, jossa pääsääntöisesti oleskellaan vain päivisin.

Tällöin käytössä on myös jatkoaikakytkin, jolla pidempään toimistossa oleskelevat saavat jatkettua ilmanvaihtolaitteen toimintaa asetetun aikavälin verran. Toimistotilassa tehostus ja poissa kotoa - toiminnot eivät ole käytössä. Huoltovalikosta on valittavissa myös kaukovalvontatila. Tällöin koneen päälle/pois kytkentä tapahtuu erillisen kärkitietotulon ohjaamana.

## **4. Lämpötilan säätö**

Lämpötilamittaus tapahtuu 4 eri lähteestä: ulkoilma, tuloilma, poistoilma ja jäteilma. Lämpötilat ovat luettavissa käyttöpaneelista. Lämpötilamittauksen tarkkuus on +/- 1 astetta.

### **4.1. Jälkilämmitys**

Termostaatti ohjaa tuloilmakanavassa olevaa jälkilämmitintä. Lämmitin on joko sähkö- tai vesilämmitteinen, ja on asentajan valittavissa huoltovalikosta. Lämmitin pyrkii pitämään tuloilman lämpötilan käyttäjän asettamassa arvossa. Käyttäjä asettaa halutun tuloilman lämpötilan paneelista. Asetteluarvon rajat 5...30 astetta.

### **4.2. Esilämmitys**

Esilämmitin on ulkoilmakanavassa oleva sähkölämmitin. Esilämmitimen termostaattia ohjataan jäteilman lämpötilan perusteella. Esilämmityksellä pyritään estämään lämmöntalteenoton jäätyminen. Esilämmitimen termostaatin lämpötila-asetus on asentajan asetettavissa käyttöpaneelin huoltovalikosta välillä 0...10 astetta.

### **4.3. Kesäohituspellin ohjaus**

Laitteessa on kesäkäyttöä varten lämmönvaihtimen kesäohituspelti. Käyttäjä voi valita pellin tilan manuaalisesti tai antaa automatiikan säätää pellin toimintaa ulkoilman lämpötilan mukaan. Kesäasennossa ohituspellin ohjauslähtö on aktiivisena. Automatiikan lämpötilat voi asettaa välillä 15...20 astetta.

## **5. Hälytykset ja muistutukset**

### **5.1. Ylilämpösuojan laukeaminen**

Sähköisen jälkilämmitimen sekä esilämmitimen yhteydessä olevan ylilämpösuojan laukeamisesta saadaan tieto lämmittimeltä. Jos ylilämpösuoja laukeaa käyttöpaneelissa vilkkuu punainen merkkivalo ja näytölle tulee ilmoitus vikatilanteesta.

### **5.2. Tuloilma liian kylmää**

Tuloilman lämpötilalle on huoltovalikosta aseteltavissa alaraja, jonka alittamisesta tulee näytölle ilmoitus ja käyttöpaneelissa palaa punainen merkkivalo. Tulopuhallin pysäytetään.

### **5.3. Tuloilma liian kuumaa**

Tuloilman lämpötilalle on huoltovalikosta aseteltavissa yläraja, jonka ylittamisestä tulee näytölle ilmoitus ja käyttöpaneelissa palaa punainen merkkivalo. Tulopuhallin pudotetaan minimiin.

### **5.4. Jäteilma liian kylmää**

Jäteilman lämpötilalle on huoltovalikosta aseteltavissa alaraja (-10...10 astetta) jonka alittamisesta tulee näytölle ilmoitus jäteilma kylmää. Tuloilmapuhaltimen nopeutta pudottamalla pyritään pitämään jäteilman lämpötila huoltovalikosta asetetun arvon yläpuolella (katso myös esilämmitys) säätövälein pykälä kerrallaan. Kun jäteilman lämpötila palautuu normaalitasolle, palataan normaalitoimintaan nostamalla puhallinnopeudet asetusarvoonsa pykälä kerrallaan.

### **5.5. Vesipatterin jäätymisvaara**

VKL- koneissa on vesipatterin lämpötilalle huoltovalikosta aseteltavissa ”paluuvesi kylmää” alaraja, jonka alittamisesta tulee näytölle ilmoitus ja käyttöpaneelissa palaa punainen merkkivalo. Tulopuhallin pysäytetään.

### **5.6. Hälytykset Kaukovalvontaan**

Kaukovalvomoon voidaan ottaa yleishälytykset potentiaali vapaasta releestä. Hälytykset saadaan tuloilma kuumaa tai kylmää, vesipatterin jäätymisvaara, ylilämpösuojat ja jos kone on pysäytetty.

### **5.7. Huoltovälimuistutus**

Huoltovälin täytyessä näyttöön tulee ilmoitus huollon tarpeesta ja merkkivalo vilkkuu keltaisena. Käyttäjä voi suodatinten vaihdon jälkeen kuitata muistutuksen. Tällöin huoltovälilaskuri nollautuu ja uusi hälytys tulee asetetun ajan kuluttua.

Huoltoväli on aseteltavissa 3...12 kk.

### **5.8. Suodattimen likaisuuden tunnistus**

Laitteeseen voidaan liittää paine-erokytkin joka mittaa tuloilmasuodattimen likaisuutta sen yli olevaa paine-eroa mittaamalla. Kun kytkin vetää, näyttöön tulee ilmoitus suodattimen vaihtotarpeesta, ja merkkivalo vilkkuu keltaisena. Paine-erokytkin otetaan käyttöön huoltovalikosta. Tällöin huoltovälimuistutus ei ole käytössä.



## TALTERIN HUOLTO

Tuottaakseen jatkuvasti hyvän sisäilmaston vaativat ilmanvaihtolaitteet säännöllistä huoltoa.

Liesikuvun metallinen rasvasuodatin on pidettävä puhtaana paloturvallisuudenkin vuoksi. Pesu kuumalla vedellä tai astinpesukoneessa kerran kuukaudessa on välttämätöntä. Konepesuaineet saattavat tummentaa suodattimen alumiiniosia.

Talterin tulo- ja poistosuodattimet vaihdetaan vähintään kaksi kertaa vuodessa.

Kesäaikaan huoneiston lämpötilan kohotessa voidaan kesäohituspellistö asentaa kesäasettoon kun halutaan lämmöntalteenoton ohitus.

Lto-siirrin vedetään pois koneesta ja pestään syksyllä lämmityskauden alkaessa, puhtaana se parhaiten ottaa lämpöä talteen. Tarkasta siirtimen tiivisteiden kunto ja työnnä siirrin paikalleen.

Koneen maalatut sisäpinnat on helppo puhdistaa. Tarkasta koneen tiivisteiden kunto, puhdista kondenssiveden poistoletku ja varmista veden poistuminen.

Koneen puhaltimet, ilmanvaihdon säätimet ja termos- taatit ovat komponentteja, jotka eivät vaadi säännöllistä huoltoa. Sähkötyöt saa suorittaa vain sähköasentaja.

## HÄIRIÖT JA VIANETSINTÄ

**POISTOILMAVENTTIILIT EIVÄT IME JA / TAI TULOILMAVENTTIILIT EIVÄT PUHALLA ILMAA.**

**ONKO ???**

**JOS EI OLE !!!**

Ilmastoinnin säädin asennossa 2

Kokeile toimintaa 3-4 asennoilla. Tarkista normaali- käyttöasento

Ilmanvaihtokoneen sulake sähkötaulussa ehjä

Vaihda sulake tai käännä päälle

Venttiilit oikeassa asennossa ja perussäädetty

Kysy asentajalta, tarkasta mittaus- pöytäkirjasta

Koneen suodattimet ja lto-kenno puhdas

Puhdista ohjeen mukaan

Ulkoilmasäleikkö tukkeutunut

Puhdista säleikkö Poista hyönteis- verkko

Ulkoilma hyvin kylmää Kone asennettu viileään

Jääsuoja pysäyt- tänyt tulopuhaltimen.

Tulopuhaltimen tehoa pienentää tai pysäyttää jäävaaratermostaatti kun jäteilman lämpötila laskee alle asetusarvon (0 °C) Tulopuhallin käynnistyy kun jäteilman lämpötila kohoaa yli asetusarvon.

Kanavisto on tarkastettava jos puhaltimien käydessä ilmanvaihto on puutteellinen tai ilman lämpötilä muuttuu kanavissa huonetilan ja koneen välillä. Lämpötilanmuutokset ja kosteuden tiivistyminen kanavissa on estettävä eristystä parantaen.

Kovalla pakkassäällä on konetta käytettävä pienemmillä käyntinopeuksilla, jotta jälkilämmitysteho riittää eikä vetoisuutta synny. Poikkeavissa olosuhteissa (kosteus / kylmyys) lto-kenno voi jäätyä eivätkä jääsuojan sulatusjaksot ehdi sitä sulattaa, tällöin kone on pysäytettävä, avattava ovi, tarvittaessa estettävä kylmänvirtaus ja annettava jään sulaa. Tarkasta kondenssiveden poistuminen koneesta! Mikäli vesilukko kuivuu ja pitää pulputtavaa ääntä voit kaataa siihen tilkan ruokaöljyä.

### TULOILMA ON KYLMÄÄ

**ONKO ???**

**JOS EI OLE !!!**

Ilmanvaihtokoneen tuloilman jälkilämmitys päällä

Jälkilämmitys päälle tai tuloilman asetus- arvo korkeammalle

Lämmöntalteenotto-kenno jäätynyt

Tarkasta, anna sulatujakso kennolle

Jälkilämmitysvastuksen ylälämpösuoja toiminut

Avaa painikkeen suoja ja kuittaa

Pakkassäällä lämmöntalteenottokennossa esilämmenyttä tuloilmaa lämmitetään jälkilämmityksellä. Tuloilman lämpötilan vertaamisella tuloilman jälkilämmityksen asetteluarvoon voidaan toimivuus todeta.

Vastuksen lämpeneminen voidaan myös todeta varovasti tunnustelemalla avatusta koneesta sen käydessä pienellä nopeudella.

Ylälämpösuoja on toiminut jos vastuksen lämpötila on kohonnut +90 °C esim. sähkökatkoksen tapahtuessa. Palauta ylälämpösuoja painamalla painiketta.

Pyydä sähköasentajaa tarkastamaan kytkentä.