



- NL** Opbouwsokkel met relais, wit
- FI** Releasennuskanta savuilmaisimille, valkoinen

## TPG 582A

### Inleiding

Met de opbouw sokkel TPG 580 kan een nette opbouwmontage worden gemaakt voor rook- of hittemelders. De sokkel heeft doorverbindingsklemmen en uitsparingen voor kabelgoot en een relais TPG 581. De voet is 360°C draaibaar en het relais is geschikt voor kleine lampen, domotica of telefoonkiezer.

Voorbeeld van een bedrading van 2 rookdetectors TG 501 met een voeding via het lichtnet:

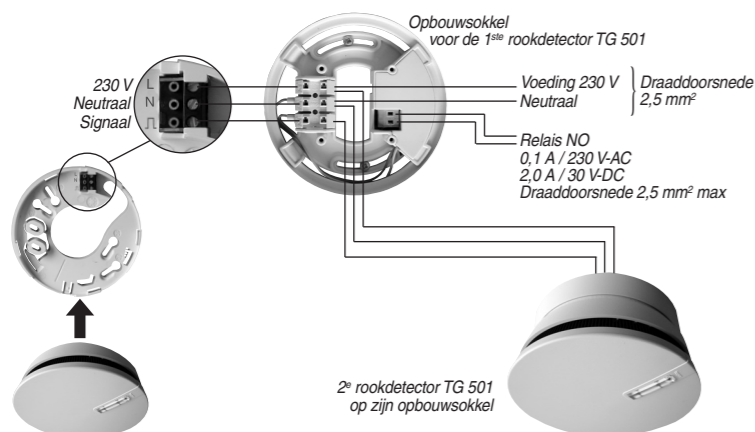

### Plaatsing van de opbouwsokkel

Alvorens de sokkel te plaatsen, gelieve de installatievoorschriften te respecteren die beschreven staan in de installatiegids van de rook- of warmtedetector die u op de opbouwsokkel gaat aansluiten.

1. Knip de nodige draaddoorgangen in de afdekking van de sokkel.
2. Plaats de sokkel op de afdekking. De breedste kant moet aansluiten op het plafond.
3. Bevestig het geheel met behulp van de bijgeleverde schroeven en pluggen.

Uitbreekpoorten voor kabel en kabelgoot

Bevestigingsschroef

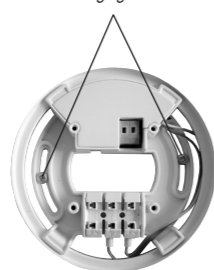

### Voeding en bedrading



Alvorens de sokkel en de detector te installeren of een onderhoudsbeurt door te voeren, dient men de elektrische stroomtoevoer uit te schakelen. Deze operatie moet door een bekwam vakman uitgevoerd worden.

1. Sluit de 230 V voeding aan (enkel wanneer de rook- of warmtedetector die aangesloten moet worden via het lichtnet werkt).
2. Verbind het elektrische toestel dat bestuurd moet worden aan de relaisuitgang. Het contact is van het type normaal open (NO). In geval van detectie, zal het contact sluiten en gesloten blijven zolang het alarm duurt.

Draaddoorsnede 2,5 mm<sup>2</sup>  
Voeding 230 V Neutraal



Relais NO  
0,1 A / 230 V-AC  
2,0 A / 30 V-DC  
Draaddoorsnede 2,5 mm<sup>2</sup> max



### Voorbeeld van een bedrading van een detector met een 9 V batterijvoeding

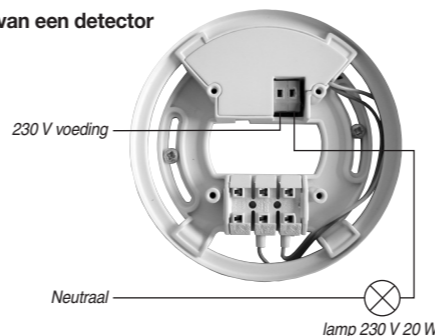

### Voorbeeld van een bedrading van een detector met een 230 V voeding via het lichtnet

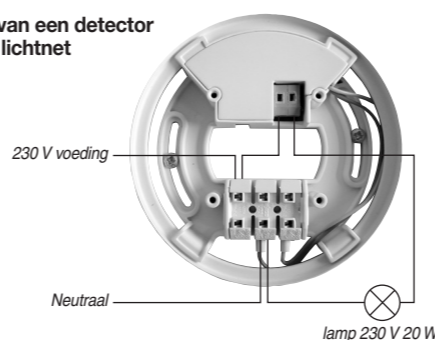

3. Voer de bedrading uit tussen de opbouwsokkel en de bevestigingssokkel van de detector met behulp van aangepaste draden (type H07V-K x 1,5 mm<sup>2</sup>, strip de detectordraad 6mm aan en neem 12 mm voor de draad van de opbouwsokkel).

### Bedrading voor de aansluiting van rook- of warmtedetectors met een:

#### • batterijvoeding

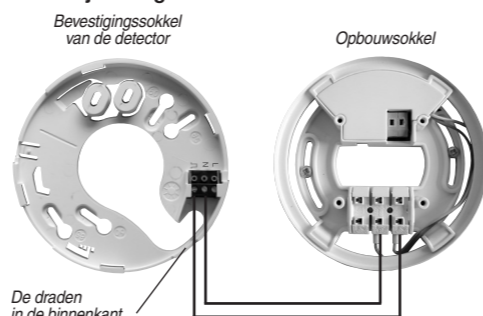

De draden in de binnenkant van de bevestigingssokkel doen glijden

#### • voeding via het lichtnet

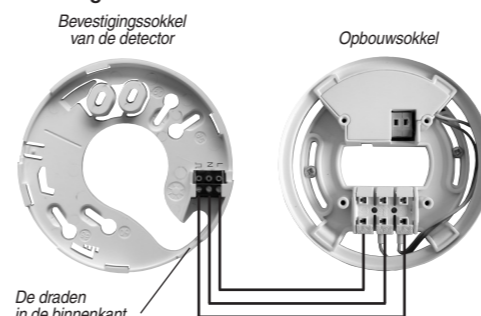

De draden in de binnenkant van de bevestigingssokkel doen glijden

4. De opbouwsokkels van de detectors onderling verbinden.

Verbind enkel rook- of warmtedetectors van het merk Hager die dezelfde voeding (installatiegroep) hebben. Voor een draad met doorsnede 1,5 mm<sup>2</sup> mag de totale lengte van het netwerk niet langer zijn dan 400 m. Men kan tot 40 detectors met elkaar verbinden om zo de alarminschakeling mogelijk te maken van alle detectors van de woning. Indien u interface kaarten voor relais gebruikt, zal het aantal detectors die onderling kunnen verbonden worden, evenredig verminderen met het aantal gebruikte interface kaarten voor relais. Voorbeeld: indien u in uw detectienetwerk 10 interface kaarten voor relais gebruikt, zal het aantal detectors die onderling verbonden kunnen worden gelijk zijn aan 30 detectors (= 40 detectors-10 interface kaarten).

### Bedrading voor de aansluiting van rook- of warmtedetectors met een:

#### • batterijvoeding

#### • voeding via het lichtnet

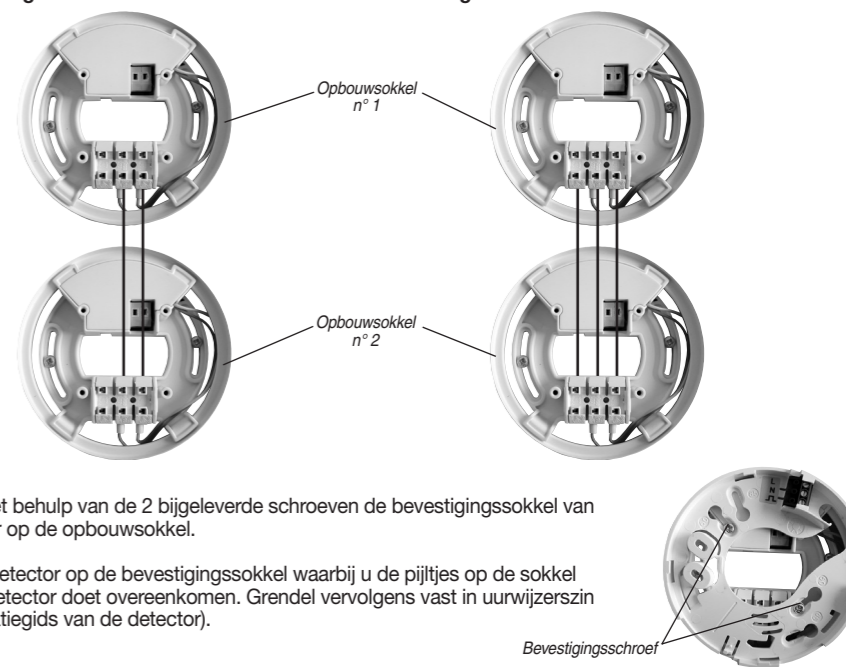

5. Schroef met behulp van de 2 bijgeleverde schroeven de bevestigingssokkel van de detector op de opbouwsokkel.

6. Plaats de detector op de bevestigingssokkel waarbij u de pijltjes op de sokkel en op de detector doet overeenkomen. Grendel vervolgens vast in uurwijzerszin (zie: installatiegids van de detector).

### Reële test

Test elke aangesloten detector met test drukknop en testspray. Controleer of de gekoppelde rookmelders en relaysprinten ook echt werken.

### Technische kenmerken

- Installatie: binnenshuis
- Soort relais: relais 230 V met maakcontact
- Onderbrekingsvermogen van het relais: 0,1 A/230 V-AC, 2 A/30 V-DC (niet geschikt voor inductieve en capacatieve belastingen)
- Maximale doorsnede van de verbindingdraden: 2,5 mm<sup>2</sup>
- Werkingstemperatuur: - 10 °C tot + 55 °C
- Afmetingen (D x H): 116 x 20 mm
- Gewicht: 71 g
- Beschermingsgraad: IP 32
- Geschikt voor Hager rookmelders en hittemelders

### Waarborg

24 maanden tegen elke materiaal- of fabricagefout vanaf de productiedatum. In geval van defect moet het product worden teruggestuurd naar de gebruikelijke verdeler. De garantie is slechts geldig als de procedure voor het terugsturen van de producten via de installateur en de verdeler werd nageleefd en als na deskundig onderzoek onze kwaliteitscontroledienst geen fout vaststelt, die erop wijst dat het product geïnstalleerd en / of gebruikt werd op een manier die niet beantwoordt aan de voorschriften. Eventuele opmerkingen met nadere verklaring van het defect moeten bij het product worden gevoegd.

**CE** GELIJKVORMIGHEIDSVERKLARING 08

Fabrikant: Atral-Secal GmbH  
Adres: Gutenberg-Str, 7, 65719 Hofheim-Wallau

Soort produkt: **Opbouwsokkel met relais, wit**

Merk: **Hager**

Wij verklaren op onze eigen verantwoordelijkheid dat de producten waarop deze verklaring betrekking heeft, gelijkvormig zijn aan de fundamentele eisen van de volgende richtlijnen:

- Directive CEM: 2004/108/CE
- Richtlijn betreffende de Laagspanning: 2006/95/CE

Deze producten kunnen in Europa, de EEZ en in Zwitserland gebruikt worden.

Crolles, op 10/04/08 Signature:  
Norbert Schaaf  
Algemeen directeur



- FI** Releasennuskanta savuilmaisimille, valkoinen
- NL** Opbouwsokkel met relais, wit

## TPG 582A

### Esittely

Valkoinen releasennuskanta TPG 582A mahdollistaa liittimensä avulla savu- tai lämpöilmaisimien helpon kaapeloinnin. Asennuskanta on varustettu relekortilla mahdollistaen valaistuksen, puhelinyksikön tai muun sovelluksen ohjauksen relekoskettimella hälytystilanteessa.

Releasennuskantaa voidaan käyttää sekä verkkojännitteellä että 9 V:n paristolla toimivien savu- tai lämpöilmaisimien kanssa.

### Esimerkki kahden verkkovirtalähteeseen kytkettävän savuilmaisimen TG 501 kaapeloinnista:

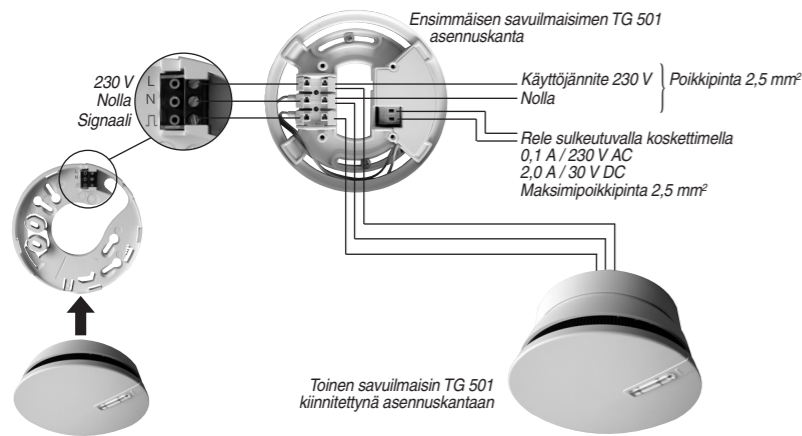

### Asennuskannan kytkeminen

Ennen kuin asennat asennuskannan, tutustu käytettävän savu- tai lämpöilmaisimen käyttöohjeessa oleviin asennusohjeisiin ja varmista, että ilmaisimien on tarkoitettu kiinnitettäväksi asennuskantaan.

1. Leikkaa asennuskannan suojarenkaaseen tarvittavat aukot kaapeleille.
2. Kiinnitä asennuskannan pohja suojarenkaaseen. Asennuskannan reunan on suurimmaksi osaksi oltava kosketuksissa alustaan (seinään tai kattoon), kun ilmaisimien on kiinnitetty lopulliseen asentoonsa.
3. Kiinnitä runko mukana toimitetuilla ruuveilla ja ankureilla.



### Käyttöjännite ja kaapelointi



Verkkojännite on katkaistava ennen asennuskannan ja ilmaisimien asentamista tai huoltotoimia. Asennuksen ja huollon saa suorittaa vain tehtävään koulutettu ammattihenkilö.

1. Kytke verkkojännite 230 V (vain siinä tapauksessa, että asennettavan savu- tai lämpöilmaisimen käyttöjännite on 230 V).

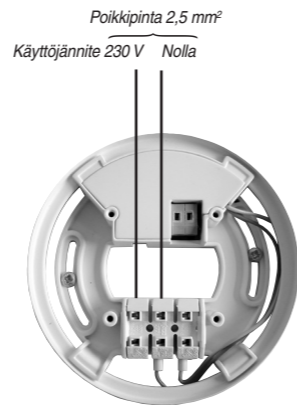

2. Liitä haluttu sovellus releen liittimeen. Releen kosketin on sulkeutuva kosketin (NO). Ilmaisimen havaitessa tulipalon kosketin sulkeutuu ja pysyy kiinni koko hälytyksen ajan.

Rele sulkeutuvalla koskettimella  
0,1 A / 230 V AC  
2,0 A / 30 V DC  
Maksimipoikkipinta 2,5 mm²

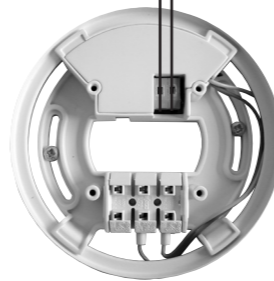

### Esimerkki 9 V:n paristolla toimivan ilmaisimen kaapeloinnista

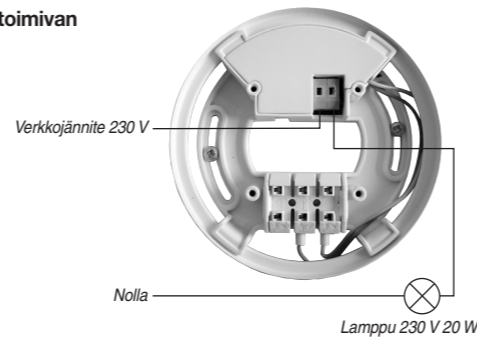

### Esimerkki 230 V:n jännitteellä toimivan ilmaisimen kaapeloinnista

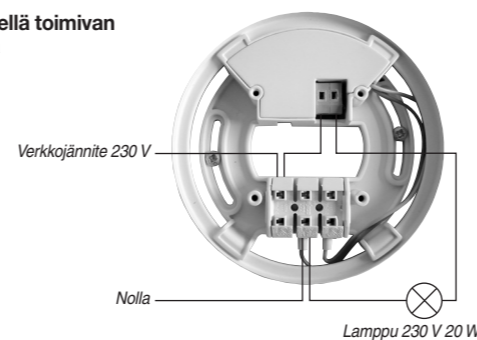

3. Tee kaapelointi asennuskannan ja ilmaisimen kiinnityslevyn väliin sopivilla kaapeleilla (tyyppi H07V-K x 1,5 mm², kuori johtimia 6 mm ilmaisimen puolella ja 12 mm asennuskannan puolella).

### Savu- ja lämpöilmaisimien kaapelointi, niiden saadessa käyttöjännitteensä:

#### • paristosta

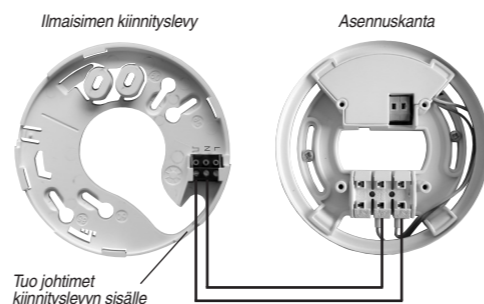

#### • sähköverkosta

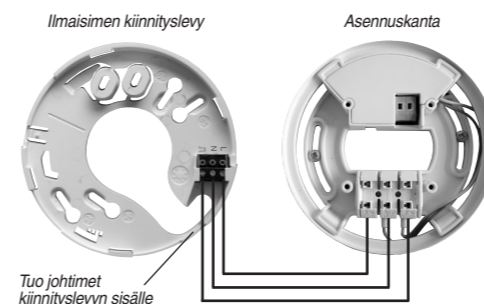

4. Kytke järjestelmään ilmaisimien asennuskannat.

Yhdistä ilmaisimeen vain samaa syöttöjännitettä käyttäviä Hagerin savu- tai lämpöilmaisimia. Käytettäessä poikkipinnaltaan 1,5 mm²:n kaapeleita verkon kokonaispituus saa olla maksimissaan 400 m. Ilmaisimet voidaan kytkeä 40 ilmaisimen ketjuun, jolloin asunnon kaikki yhteenketjutetut ilmaisimet tekevät hälytyksen. Käytettäessä releasennuskantaa yhteenliitettävien ilmaisimien maksimimäärä vähenee releasennuskantojen määrän verran. Esimerkki: Jos ilmaisinketjussa käytetään 10 releasennuskantaa, yhteenketjutettävien ilmaisimien maksimimäärä on siihen verrannollinen 40–10 eli 30 ilmaisinta.

### Savu- ja lämpöilmaisimien kaapelointi, niiden saadessa käyttöjännitteensä:

#### • paristosta

#### • sähköverkosta

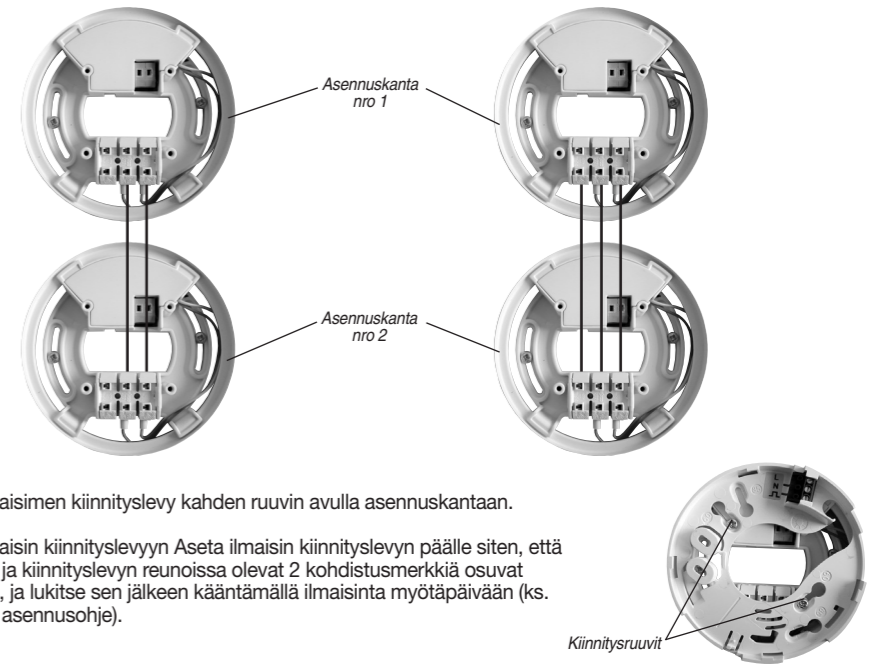

5. Kiinnitä ilmaisimen kiinnityslevy kahden ruuvien avulla asennuskantaan.

6. Kiinnitä ilmaisimen kiinnityslevyyn Aseta ilmaisimen kiinnityslevyn päälle siten, että ilmaisimen ja kiinnityslevyn reunoissa olevat 2 kohdistusmerkkiä osuvat kohdalleen, ja lukitse sen jälkeen kääntämällä ilmaisinta myötäpäivään (ks. ilmaisimen asennusohje).

### Ilmaisimen testaus

Suorita manuaalinen testi ja toiminnan testaus kaikille ilmaisimillesi (ks. ilmaisimen asennusohje). Varmista, että ilmaisimen reagoi käyttöohjeessa kuvatulla tavalla. Tarkista myös releliitännäkantaan liitettyjen sovellusten oikea toiminta.

### Tekniset tiedot

- Käyttöalue: sisällä
- Releen tyyppi: rele 230 V sulkeutuva kosketin
- Releen nimellisvirta: 0,1 A / 230 V AC, 2 A / 30 V DC
- Releen kaapelien ja liittimien maksimipoikkipinta: 2,5 mm²
- Käyttölämpötila: - 10 °C -> + 55 °C
- Mitat (halk. x kork.): 116 mm x 20 mm
- Paino: 71 g
- Suojausluokka: IP32

### Takuu

Hager myöntää valmistuspäivästä lukien 24 kk:n takuun, joka koskee kaikkia materiaali- ja valmistusvirheitä. Jos tuote osoittautuu virheelliseksi, se täytyy palauttaa myyjälle. Takuu ei ole voimassa, jos hagerin laadunvalvontaosasto on tarkastuksessa havainnut, että laite on asennettu vastoin annettuja asennusohjeita tai tuotetta ei ole palautettu. Huom! Kun palautatte tuotteen, oltava hyvä ja lähettäkää sen mukana selvitys viasta.



Ei sitova asiakirja, oikeudet muutoksiin ilman ennakoimista pidetään.