



# Zadora LED, säädettävä

BBG463 LED-40-6W-2700-GU10 ALU 50W

BBG463 - MASTER LED - 6 W

Zadora LED on sarja MASTER LEDspot -lampuihin asennettavia upotettuja säädettäviä kohdevaloja. Ne toimitetaan asennusvalmiina pakkauksina, sisältäen MASTER LEDspot MV -lampun. MASTER LEDspot -lamppu säästää energiaa ja pienentää huoltokustannuksia huomattavasti valotehosta tinkimättä, minkä ansiosta sijoitus maksaa itsensä takaisin alle vuodessa. Säädettävää versiota voidaan kääntää 30° pystysuorasta.

## Tuotetiedot

### • Yleiskuvaus

Tuoteperheen koodi	BBG463 [BBG463]
Lamppujen määrä	1 [1 pc]
Lamppuperheen koodi	LED [MASTER LED]
Valokeilan kulma	40 D [40°]
Lampun teho	6 W [6 W]
Kanta	GU10 [GU10]
Lamppu mukana	K [Lamp(s) included]
Light source replaceable	Kyllä [Kyllä]
Muuntaja/teholähde	No [-]
Driver included	Kyllä [Kyllä]
Dimmable	Kyllä [Kyllä]
KytKentä	SCREW [Screw connector]
Turvaluokka	CLII [Safety class II]
IP luokka	IP20 [Finger-protected]
Väri	ALU [Aluminum]
Hehkulankatesti	850/5 [Temperature 850 °C, duration 5 s]
Paloherkkyyserkintä	F [For mounting on normally flammable surfaces]
Tyyppimerkintä	50W [50 W equivalent]
Euroopan yhteisön tavaramerkki	CE [CE mark]

### • Sähkötekniset ominaisuudet

Syöttöjännite	220-240 V [220 to 240 V]
Taajuus	50-60 Hz [50 to 60 Hz]

### • Initial perform. (IEC compliant)

Initial luminous flux	350 Lm
Initial LED luminaire efficacy	58 Lm/W
Lampun värilämpötila	2700 [2700 K]

Init. Color Rendering Index	80 [80]
Initial chromaticy	(0.44, 0.41) SDCM <5

### • Over time perform. (IEC compliant)

Median useful life L90B50	10800 hr
Median useful life L80B50	18000 hr
Driver failure rate at 5000 h	1.5 %

### • Application conditions

Average ambient temperature	T25 [+25 °C]
Ympäristön lämpötila	+10 to +40°C [+10 to +40 °C]
Maximum dim level	1%-ELV [1% (depends on dimmer, ELV)]
Suitable for random switching	No [No]

### • Tuotetiedot

Tilaukoodi	899944 99
Tuotenimike	BBG463 LED-40-6W-2700-GU10 ALU 50W
Tilaustuotenimike	BBG463 LED-40-6W-2700-GU10 ALU 50W
Kappaletta laatikossa	1
Laatikkoon pakkauksessa	36
Viivakoodi tuotteessa	8717943899944
Vähittäispakkauksen viivakoodi - EAN2	8717943899999



# PHILIPS

# Zadora LED, säädettävä

Viivakoodi pakkauksessa 8718696065037  
Logistinen koodi - 12NC 910502500114

Nettopaino per kpl 0.260 kg

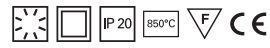

## Mittapiirros

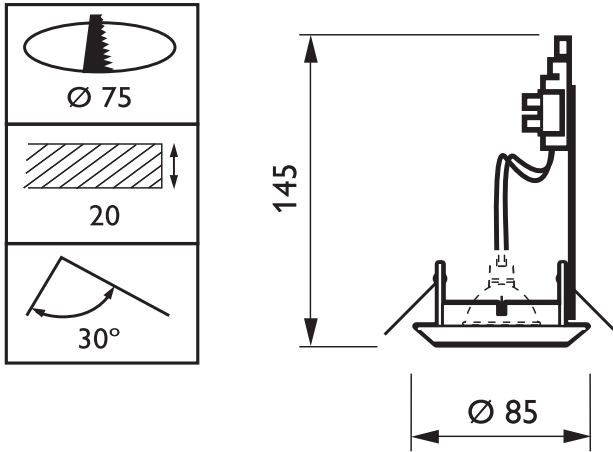

BBG463 LED-40-6W-2700-GU10 ALU 50W

BBG463 1xLED-40--2700-GU10

1 x 270 lm

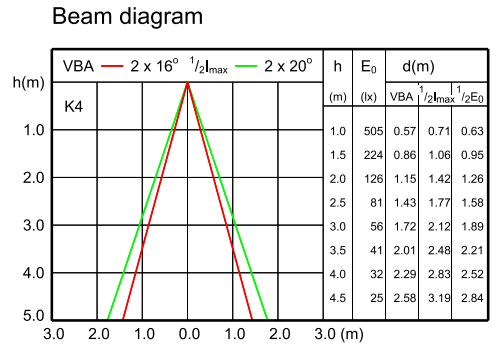
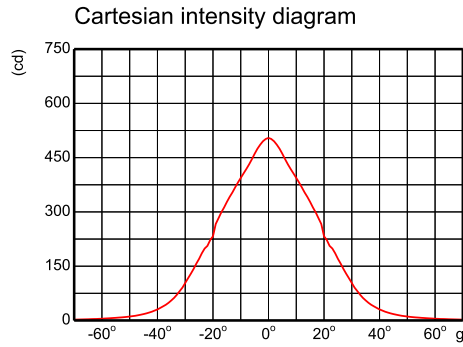
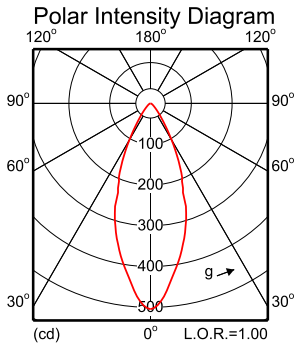

Light output ratio 1.00  
 Service upward 0.00  
 Service downward 1.00

Imax 505 cd

VBA 2 x 16°  
 BS ( $\frac{1}{2}l_{max}$ ) 2 x 20°  
 BS ( $\frac{1}{2}E_0$ ) 2 x 18°

K4

Visual impact diagram

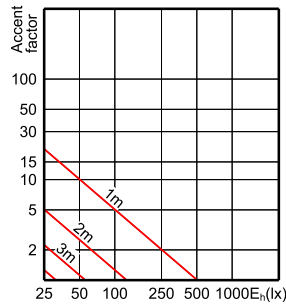

RZ080321

2012-03-19

BBG463 1xLED-40--2700-GU10

1 x 270 lm

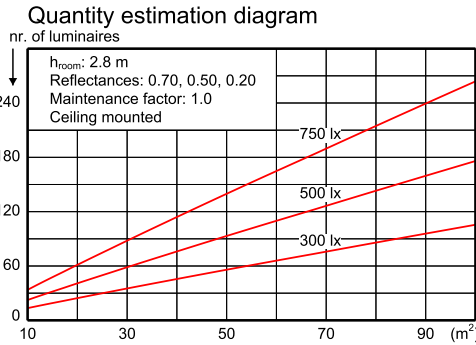
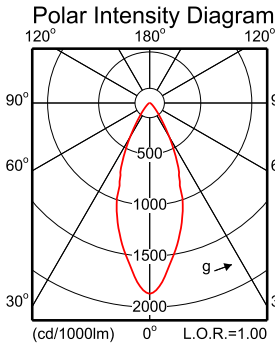

UGR diagram

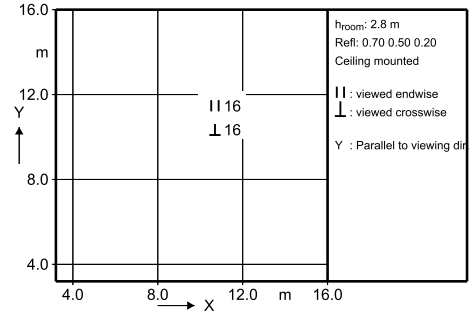

Light output ratio 1.00  
 Service upward 0.00  
 Service downward 1.00  
 CIE flux code 92 98 100 100 100  
 S/H ratio crosswise max. 0.7  
 lengthwise max. 0.8  
 UGRcen (4Hx8H, 0.25H) 16  
 UTE71-121: 1.00A + 0.00T

Utilisation factor table

Room Index k	Reflectances (%) for ceiling, walls and working plane (CIE)											
	0.80	0.80	0.70	0.70	0.70	0.70	0.50	0.50	0.30	0.30	0.00	0.00
0.60	0.80	0.76	0.79	0.77	0.76	0.72	0.71	0.69	0.71	0.69	0.67	
0.80	0.87	0.82	0.86	0.83	0.81	0.77	0.77	0.74	0.76	0.74	0.73	
1.00	0.93	0.87	0.92	0.89	0.86	0.83	0.82	0.79	0.81	0.79	0.78	
1.25	0.99	0.91	0.97	0.94	0.90	0.87	0.86	0.84	0.85	0.83	0.82	
1.50	1.03	0.94	1.01	0.97	0.93	0.90	0.89	0.87	0.88	0.86	0.85	
2.00	1.10	0.98	1.08	1.02	0.97	0.95	0.94	0.92	0.93	0.92	0.90	
2.50	1.14	1.01	1.12	1.06	1.00	0.98	0.97	0.96	0.96	0.95	0.93	
3.00	1.18	1.03	1.15	1.08	1.02	1.01	0.99	0.98	0.98	0.97	0.95	
4.00	1.21	1.05	1.18	1.11	1.04	1.03	1.02	1.01	1.00	0.99	0.97	
5.00	1.24	1.06	1.20	1.12	1.05	1.04	1.03	1.02	1.01	1.01	0.99	

Ceiling mounted

Luminance Table

Plane Cone	0.0	45.0	90.0
45.0	12684	12684	12684
50.0	8611	8611	8611
55.0	6464	6464	6464
60.0	4772	4772	4772
65.0	4063	4063	4063
70.0	3372	3372	3372
75.0	2076	2076	2076
80.0	940	940	940
85.0	0	0	0
90.0	-	-	-

(cd/m2)

RZ080321

2012-03-19

BBG463 1xLED-40--2700-GU10



© 2014 Koninklijke Philips N.V. (Royal Philips)  
 Kaikki oikeudet pidätetään.

Oikeudet spesifikaatioiden muutoksiin pidätetään. Tuotemerkit ovat Koninklijke Philips Electronicsin tai heidän omistajiensa omaisuutta.

[www.philips.com/lighting](http://www.philips.com/lighting)

2014, Huhtikuu 23  
 Oikeudet tietojen muutoksiin pidätetään.