



Zadora LED, säädettävä

BBG463 LED-25-6W-2700-GU10 WH 50W

BBG463 - MASTER LED - 6 W

Zadora LED on sarja MASTER LEDspot -lampuihin asennettavia upotettuja säädettäviä kohdevaloja. Ne toimitetaan asennusvalmiina pakkauksina, sisältäen MASTER LEDspot MV -lampun. MASTER LEDspot -lamppu säästää energiaa ja pienentää huoltokustannuksia huomattavasti valotehosta tinkimättä, minkä ansiosta sijoitus maksaa itsensä takaisin alle vuodessa. Säädettävää versiota voidaan kääntää 30° pystysuorasta.

Tuotetiedot

• Yleiskuvaus

Tuoteperheen koodi	BBG463 [BBG463]
Lamppujen määrä	1 [1 pc]
Lamppuperheen koodi	LED [MASTER LED]
Valokeilan kulma	25 D [25°]
Lampun teho	6 W [6 W]
Kanta	GU10 [GU10]
Lamppu mukana	K [Lamp(s) included]
Light source replaceable	Kyllä [Kyllä]
Muuntaja/teholähde	No [-]
Driver included	Kyllä [Kyllä]
Dimmable	Kyllä [Kyllä]
KytKentä	SCREW [Screw connector]
Turvaluokka	CLII [Safety class II]
IP luokka	IP20 [Finger-protected]
Väri	WH [White]
Hehkulankatesti	850/5 [Temperature 850 °C, duration 5 s]
Paloherkkyyserkintä	F [For mounting on normally flammable surfaces]
Tyyppimerkintä	50W [50 W equivalent]
Euroopan yhteisön tavaramerkki	CE [CE mark]

• Sähkötekniset ominaisuudet

Syöttöjännite	220-240 V [220 to 240 V]
Taajuus	50-60 Hz [50 to 60 Hz]

• Initial perform. (IEC compliant)

Initial luminous flux	350 Lm
Initial LED luminaire efficacy	58 Lm/W
Lampun värilämpötila	2700 [2700 K]

Init. Color Rendering Index	80 [80]
Initial chromaticity	(0.44, 0.41) SDCM <5

• Over time perform. (IEC compliant)

Median useful life L90B50	10800 hr
Median useful life L80B50	18000 hr
Driver failure rate at 5000 h	1.5 %

• Application conditions

Average ambient temperature	T25 [+25 °C]
Ympäristön lämpötila	+10 to +40°C [+10 to +40 °C]
Maximum dim level	1%-ELV [1% (depends on dimmer, ELV)]
Suitable for random switching	No [No]

• Tuotetiedot

Tiluskoodi	899913 99
Tuotenimike	BBG463 LED-25-6W-2700-GU10 WH 50W
Tilaustuotenimike	BBG463 LED-25-6W-2700-GU10 WH 50W
Kappaletta laatikossa	1
Laatikkoon pakkauksessa	36
Viivakoodi tuotteessa	8717943899913
Vähittäispakkauksen viivakoodi - EAN2	8717943899951



PHILIPS

Zadora LED, säädettävä

Viivakoodi pakkauksessa 8718696065006
Logistinen koodi - 12NC 910502500111

Nettopaino per kpl 0.260 kg

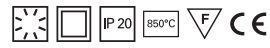

Mittapiirros

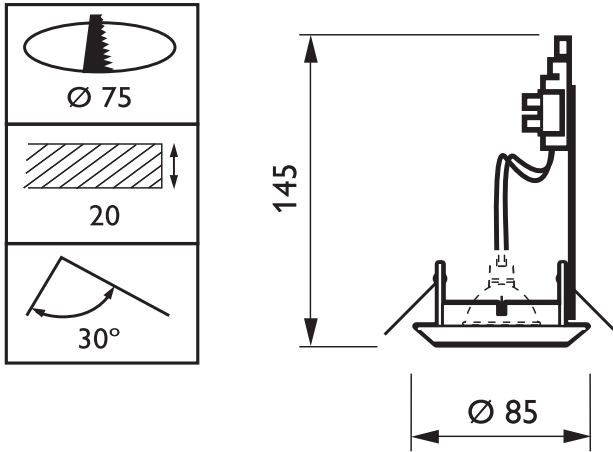

BBG463 LED-25-6W-2700-GU10 WH 50W

BBG463 1xLED-25--2700-GU10

1 x 270 lm

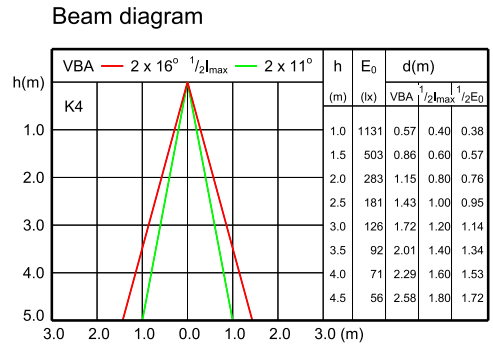
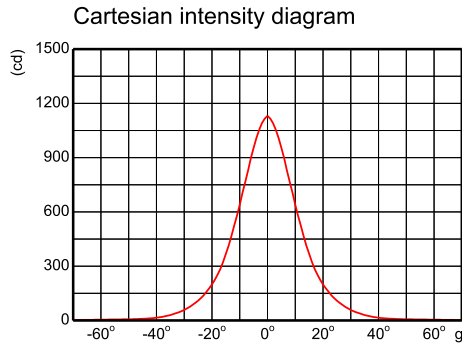
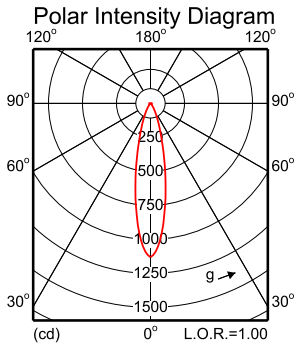

Light output ratio 1.00
 Service upward 0.00
 Service downward 1.00
 I_{max} 1131 cd
 VBA 2 x 16°
 BS ($\frac{1}{2}l_{max}$) 2 x 11°
 BS ($\frac{1}{2}E_0$) 2 x 11°
 K4

Visual impact diagram

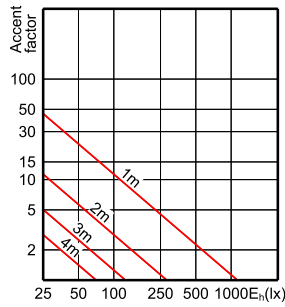

RZ080320

2012-03-19

BBG463 1xLED-25--2700-GU10

1 x 270 lm

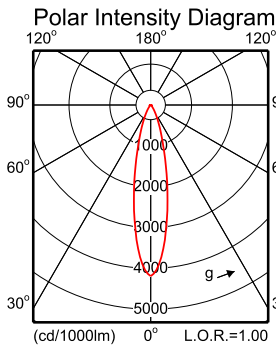

Quantity estimation diagram

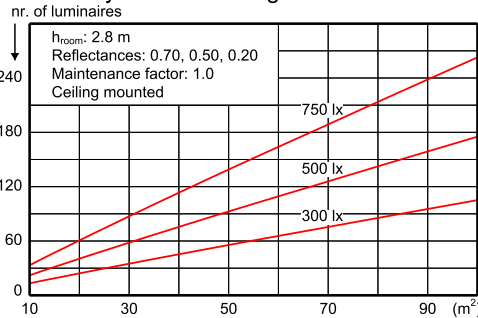

UGR diagram

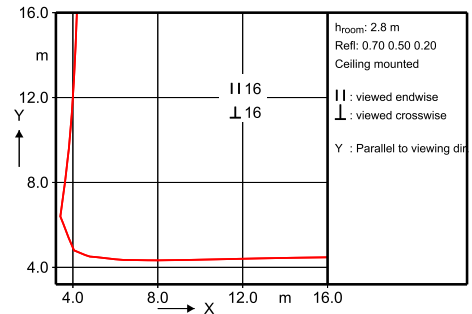

Light output ratio 1.00
 Service upward 0.00
 Service downward 1.00
 CIE flux code 94 98 100 100 100
 UGRcen (4Hx8H, 0.25H) 14
 UTE71-121: 1.00A + 0.00T

Utilisation factor table

Room Index k	Reflectances (%) for ceiling, walls and working plane (CIE)											
	0.80 0.80			0.70 0.70 0.70 0.70			0.50 0.50			0.30 0.30 0.00		
0.50	0.50	0.50	0.50	0.50	0.50	0.30	0.10	0.30	0.10	0.00	0.00	0.00
0.30	0.10	0.30	0.20	0.10	0.10	0.10	0.10	0.10	0.10	0.00	0.00	0.00
0.60	0.81	0.77	0.81	0.79	0.77	0.73	0.73	0.70	0.73	0.70	0.69	
0.80	0.88	0.83	0.87	0.85	0.82	0.79	0.78	0.76	0.78	0.75	0.74	
1.00	0.94	0.88	0.93	0.90	0.87	0.84	0.83	0.81	0.82	0.80	0.79	
1.25	1.00	0.92	0.98	0.94	0.91	0.88	0.87	0.85	0.86	0.84	0.83	
1.50	1.04	0.94	1.02	0.98	0.94	0.91	0.90	0.88	0.89	0.87	0.86	
2.00	1.11	0.99	1.08	1.03	0.98	0.96	0.95	0.93	0.94	0.92	0.90	
2.50	1.15	1.02	1.12	1.06	1.01	0.99	0.98	0.96	0.97	0.95	0.94	
3.00	1.18	1.03	1.15	1.09	1.03	1.01	1.00	0.99	0.99	0.98	0.96	
4.00	1.22	1.05	1.18	1.11	1.04	1.04	1.02	1.01	1.01	1.00	0.98	
5.00	1.24	1.06	1.20	1.12	1.06	1.05	1.03	1.03	1.02	1.01	0.99	

Ceiling mounted

Luminance Table

Plane Cone	0.0	45.0	90.0
45.0	6654	6654	6654
50.0	5195	5195	5195
55.0	4852	4852	4852
60.0	4453	4453	4453
65.0	3951	3951	3951
70.0	3255	3255	3255
75.0	2150	2150	2150
80.0	0	0	0
85.0	0	0	0
90.0	-	-	-

(cd/m²)

RZ080320

2012-03-19

BBG463 1xLED-25--2700-GU10



© 2014 Koninklijke Philips N.V. (Royal Philips)
 Kaikki oikeudet pidätetään.

Oikeudet spesifikaatioiden muutoksiin pidätetään. Tuotemerkit ovat Koninklijke Philips Electronicsin tai heidän omistajiensa omaisuutta.

www.philips.com/lighting

2014, Huhtikuu 23
 Oikeudet tietojen muutoksiin pidätetään.