



HEL

Lämminilmapuhaltimet

HEL-1 ja HEL-2 ovat tehokkaita potkuri puhaltimella varustetuja ilmanlämmittimiä, jotka soveltuvat ulko-ovien tuulikaapppeihin, ostoskeskuksiin, kahviloihin, näyttelyhalleihin, pienteollisuuteen, varastoihin ja muualle, missä vaaditaan tehokasta paikallislämmitystä.

Laite voidaan sijoittaa esim. alaslasketun katon yläpuolelle siten, että sen alapinta sivuaa katon alapintaa. Ulkomitat soveltuvat standardikattolaattoihin. Kiinnitys voi tapahtua suoraan yläpohjaan ilman ilmapäliä.

Kojeen lämmitystehoa, ilmavirtaa ja samalla äänitasoa voidaan säätää muuttamalla puhaltimien kierroslukua portaattomasti kierrosluvun säätimen avulla. Kierrosluvun säädin, joka käsittelee myös 0-asennon, sijoitetaan joko seinälle tai itse laitteeseen.

Asennus ja huolto on helppoa. Puhallinlevy on irrotettavissa muutamalla ruuvilla, jolloin kaikki laitteeseen kohdistuvat asennus- ja huoltotoimenpiteet voidaan helposti suorittaa. Moottorit ovat ylikuormitus suojauksella ja itsevoitelevilla liuku-laakereilla varustettuja sulkunapamoottoreita.



HEL

Materiaalit

Patteri: kupariputket, alumiinilamellit

Kotelo: muovipinnoitettua, kuumasinkittyä teräslevyä, vakioväri valkoinen.

Tekniset tiedot

Suurimmalla pyörimisnopeudella Lämmitysteho, vesivirta ja painehäviö	HEL-1			HEL-2		
	kW	l/s	kPa	kW	l/s	kPa
Tuleva ilma +20 °C						
Vesi 90/70 °C	9.2	0.11	8.7	21.2	0.26	9.9
Vesi 80/60 °C	7.6	0.09	6.2	17.4	0.21	7.1
Vesi 80/40 °C	5.0	0.03	0.8	11.4	0.07	1.0
Vesi 70/40 °C	4.6	0.04	1.2	10.5	0.09	1.4
Vesi 60/40 °C	4.2	0.05	2.3	9.5	0.12	2.5
Puhaltimet						
Aksiaalipuhallin, f 250 mm						
Moottori: 16/70 W, 1/230 V, 50 Hz, 0,42 A pyörimisnopeus 1300 rpm	1 kpl			2 kpl		
Ilmavirta	0.22 m³/s			0.47 m³/s		
Puhallusvoimakkuus puhallussaukossa	4 m/s			4 m/s		
2 m etäisyydellä	2 m/s			2 m/s		
Äänen painetaso 1 metrin etäisyydellä	60 dB(A)			60 dB(A)		
Vesitilavuus	noin 1 l			noin 2 l		
Paino tyhjänä	noin 15 kg			noin 30 kg		

HEL-1

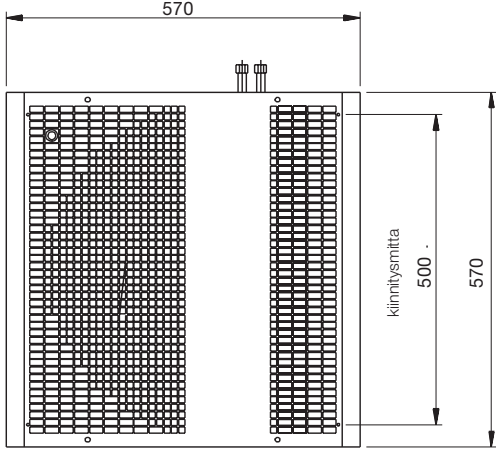

HEL-2

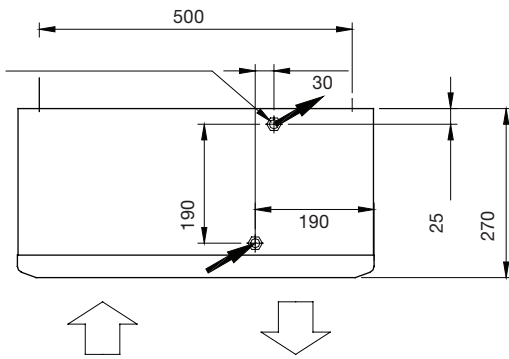
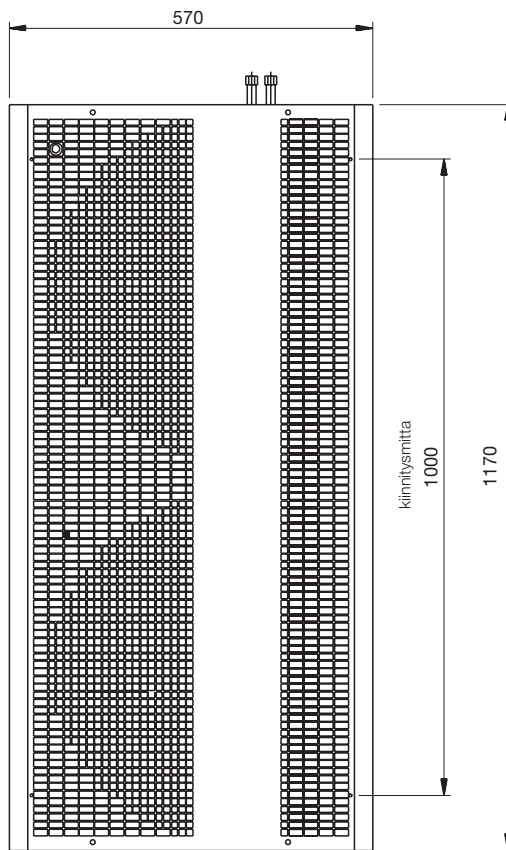

Alakattoasennus

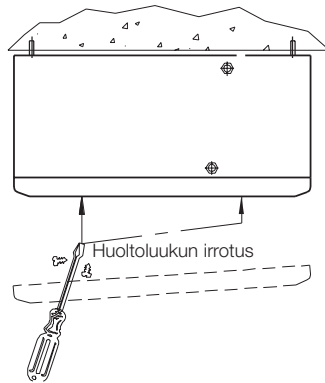
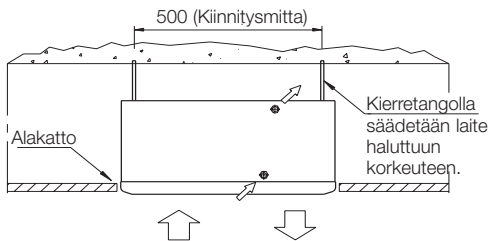

HEL voidaan asentaa myös suoraan kattoa vasten

HEL-1

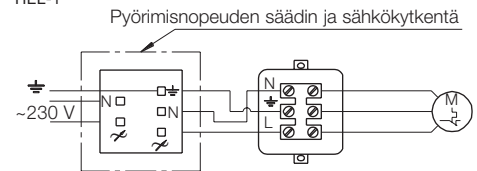

HEL-1

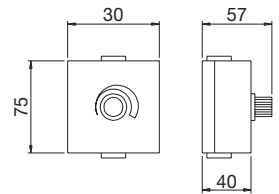
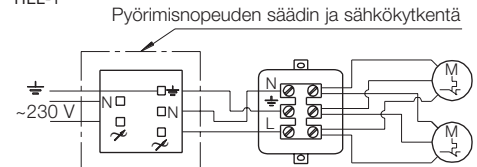

Tuotemerkitä

HEL - 1 - PS

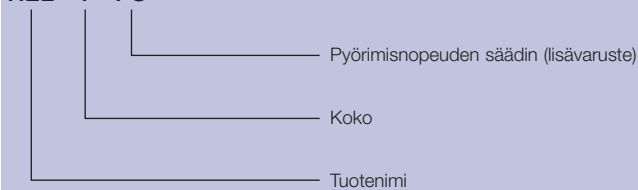

How to contact Alfa Laval

Up-to-date Alfa Laval contact details for all countries are always available on our website at www.alfalaval.com

