

THE HOME OF INNOVATION.

TOP-TUOTTEET

Eltako

LATAA ELTAKO CONNECT-APPI TÄSTÄ



<https://eltako.com/redirect/eltako-connect>

Ilmaista ja suomenkielistä ELTAKO Connect-sovellusta voit käyttää näiden tuotteidemme kanssa:

**ASSU-BT/230V, ESB62NP-IP, ESR62NP-IP/110-240V, ESR62PF-IP/110-240V,
EUD12NPN-BT/300W-230V, EUD12NPN-BT/600W-230V, EUD62NPN-IP,
EUD62NPN-IPM/110-240V, MFZ12DBT-UC, S2U12DBT-UC, SU12DBT/1+1-UC,
SU62PF-BT/UC, ZGW16-IP, ESB64NP-IPM, ESR64NP-IPM, ESR64PF-IPM,
EUD64NPN-IPM**



ELTAKO TAKUU

1. tammikuuta 2019 alkaen, kaikille toimitetuille tuotteille,
joissa on ELTAKO-logo, on voimassa pidennetty
5 vuoden takuu valmistuspäivästä alkaen.

Täydelliset takuu- ja toimitusehdot löytyvät sivulta S-4 ja
ne ovat saatavilla myös verkossa.



ELEKTRONISET RELEET DIN-KISKOON

Elektronisten releiden keskeisiä etuja ovat hiljainen kytkentä-ääni, nollapistekytkentä, laaja 12-230 V ohjausjännitealue (UC) sekä vähäinen lämmöntuotto.

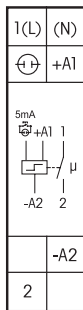

Käyttöohjeet ja dokumentit muilla kielillä:
<https://eltako.com/redirect/ES12>



Käyttöohjeet ja dokumentit muilla kielillä:
<https://eltako.com/redirect/ESW12DX-UC>

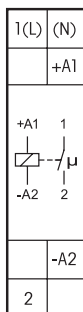

Käyttöohjeet ja dokumentit muilla kielillä:
<https://eltako.com/redirect/ER12>

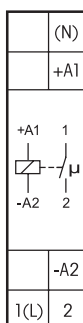

Käyttöohjeet ja dokumentit muilla kielillä:
<https://eltako.com/redirect/KRW12DX-UC>

IMPULSSIRELE



Elektroniset impulssireleet. Yleinen ohjausjännite 12-230 V AC/DC ohjaustuloissa +A1 ja A2, tai 230 V korkeintaan 5 mA merkkivalon virralla ohjaustuloissa (L) ja -A2. 230 V LED-kuorma kork. 600 W ES12DX-UC ja kork. 200 W ES12-200-UC sekä ES12-110-UC. Hehkulamppukuorma kork. 2000 W. Ei valmiustilan kulutusta.

ES12DX-UC	1 potentiaalivapaa sulkeutuva (NO) kosketin 16 A	Snro. 27 018 16	56,89 €/kpl
ES12-200-UC	2 potentiaalivapaata sulkeutuva (NO) kosketinta 16 A	Snro. 27 018 15	59,10 €/kpl
ES12-110-UC	1 sulkeutuva (NO) + 1 avautuva (NC) potentiaalivapaa kosketin 16 A	Snro. 27 018 14	58,20 €/kpl

IMPULSSIRELE SUURILLE KÄYNNISTYSVIRROILLE



Impulssirele volframi etukoskettimella. Etukosketin sulkeutuu ennen pääkosketinta ja suojaa sitä tehokkaasti LED-valaisimien aiheuttamilta suurilta käynnistysvirroilta. Yleinen ohjausjännite 12-230 V AC/DC. 230 V LED-kuorma kork. 600 W, hehkulamppukuorma jopa 3300 W. Maksimi käynnistysvirta jopa 500 A/2 ms. Ei valmiustilan kulutusta.

ESW12DX-UC	1 potentiaalivapaa sulkeutuva (NO) kosketin 16 A	Snro. 27 035 68	57,20 €/kpl
------------	--	-----------------	-------------

VÄLIRELE



Elektroniset välireleet. Yleinen ohjausjännite 12-230 V AC/DC. 230 V LED-kuorma kork. 600 W ER12DX-UC ja kork. 200 W muissa releissä. Hehkulamppukuorma kork. 2000W. Ei valmiustilan kulutusta. Koskettimen asennon ilmaiseva LED-merkkivalo.

ER12DX-UC	1 potentiaalivapaa sulkeutuva (NO) kosketin 16 A	Snro. 27 018 12	56,30 €/kpl
ER12-200-UC	2 sulkeutuva (NO) potentiaalivapaata kosketinta 16 A	Snro. 27 018 11	57,11 €/kpl
ER12-110-UC	1 sulkeutuva (NO) + 1 avautuva (NC) potentiaalivapaa kosketin 16 A	Snro. 27 018 10	57,10 €/kpl
ER12-001-UC	1 potentiaalivapaa vaihtokosketin (CO) 16 A	Snro. 27 018 08	55,70 €/kpl
ER12-002-UC	2 potentiaalivapaata vaihtokosketinta (CO) 16 A	Snro. 27 018 09	62,80 €/kpl

VÄLIRELE SUURILLE KÄYNNISTYSVIRROILLE



Kytkentärele/välirele volframi etukoskettimella. Etukosketin sulkeutuu ennen pääkosketinta ja suojaa sitä tehokkaasti LED-valaisimien aiheuttamilta suurilta käynnistysvirroilta. Yleinen ohjausjännite 12-230 V AC/DC. 230 V LED-kuorma kork. 600 W, hehkulamppukuorma jopa 3300 W. Maksimi käynnistysvirta jopa 500 A/2 ms. Ei valmiustilan kulutusta. Koskettimen asennon ilmaiseva LED-merkkivalo.

KRW12DX-UC	1 potentiaalivapaa sulkeutuva (NO) kosketin 16 A	Snro. 27 035 30	55,00 €/kpl
------------	--	-----------------	-------------

ELEKTRONISET RELEET DIN-KISKOON

Elektronisten releiden keskeisiä etuja ovat hiljainen kytkentä-ääni, nolapistekytkentä, laaja 12-230 V ohjausjännitealue (UC) sekä vähäinen lämmöntuotto.



A2
A1
1
2
2
1



Käyttöohjeet ja dokumentit muilla kielillä:
<https://eltako.com/redirect/KR09>



L	
	+A1
	-A2
2	



Käyttöohjeet ja dokumentit muilla kielillä:
<https://eltako.com/redirect/ER12SSR-UC>

KYTKENTÄRELE, 1/2 DIN-MODUULIA



Leveys vain 1/2 moduulia = leveys 9 mm, syvyys 55 mm. 1 sulkeutuva (NO) potentiaalivapaa kosketin 6 A/250 V AC. 230V LED-kuorma kork. 50 W. Hehkulamppukuorma kork. 500 W. Ei valmiustilan kulutusta. Koskettimen asennon ilmaiseva LED-merkkivalo. Ohjaussignaalin tehon tarve vain 0,2 W. Normin VDE 0106, osan 101 mukainen turvallinen eristys ja voidaan siksi käyttää kytkentäreleenä.

KR09-12V UC	1 sulkeutuva (NO) kosketin 6 A	Snro. 27 018 42	44,60 €/kpl
KR09-24V UC	1 sulkeutuva (NO) kosketin 6 A	Snro. 27 018 44	41,10 €/kpl
KR09-230V	1 sulkeutuva (NO) kosketin 6 A	Snro. 27 018 43	41,10 €/kpl

ÄÄNETÖN VÄLIRELE



Äänetön puolijohderele, ei-potentiaalivapaa. Yleinen ohjausjännite 12-230 V AC/DC, galvaanisesti erotettu kytkentäjännitteestä. Kytkentäjännite 230 V AC. 230 V LED-kuorma kork. 400 W. Hehkulamppukuorma kork. 400 W. Ei valmiustilan kulutusta. Koskettimen asennon ilmaiseva LED-merkkivalo.

ER12SSR-UC	Äänetön puolijohderele, potentiaalivapaa	Snro. 27 035 36	51,40 €/kpl
------------	--	-----------------	-------------

ELEKTRONISET MONITOIMIRELEET DIN-KISKOON

Elektronisten releiden keskeisiä etuja ovat hiljainen kytkentä-ääni, nollapistekytkentä, laaja 12-230 V ohjausjännitealue (UC) sekä vähäinen lämmöntuotto.

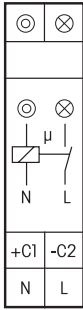

Käyttöohjeet ja dokumentit muilla kielillä:
<https://eltako.com/redirect/ESR12NP-230V+UC>

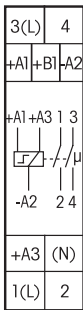

Käyttöohjeet ja dokumentit muilla kielillä:
<https://eltako.com/redirect/ESR12DDX-UC>

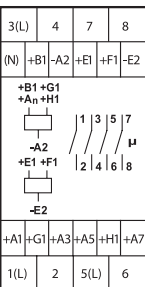

Käyttöohjeet ja dokumentit muilla kielillä:
<https://eltako.com/redirect/ESR12Z-4DX-UC>

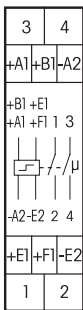

Käyttöohjeet ja dokumentit muilla kielillä:
<https://eltako.com/redirect/ES12Z>

IMPULSSI- TAI VÄLIRELE



Monitoimirele, impulssirele tai välirele toiminnolla. 1 ei-potentiaalivapaa sulkeutuva (NO) kosketin 16 A/250 V AC. 230 V LED-kuorma kork. 600 W. Hehkulamppukuorma kork. 2300 W. Ohjausjännite 230 V. Galvaanisesti erotettu lisäohjaustulo 8-230 V AC/DC. Valmiustilan kulutus vain 0,5 wattia.

Samassa releessä impulssireletoiminto (ES), välireletoiminto (ER), impulssirele säädettävällä (väliällä 2-120 minuuttia) poiskytkentäviiveellä (ESV), sekä poiskytkentäviive poiskytkentävaroituksella.

ESR12NP-230V+UC	1 ei-potentiaalivapaa sulkeutuva (NO) kosketin 16 A	Snro. 27 018 19	61,10 €/kpl
-----------------	---	-----------------	-------------

DIGITAALINEN MONITOIMIRELE



Monitoimirele, impulssirele tai välirele toiminnolla. 1 + 1 potentiaalivapaa sulkeutuva (NO) kosketinta 16 A/250 V AC. 230 V LED-kuorma kork. 600 W. Hehkulamppukuorma kork. 2000 W. Valmiustilan kulutus vain 0,03-0,4 wattia. Yleinen ohjausjännite 12-230 V AC/DC. Käyttöjännite on sama kuin ohjausjännite.

Näytön ja etupaneelin näppäinten avulla valittavissa yhteensä 18 eri rele- ja kosketintoimintoa sekä keskusohjaustoimintoja..

ESR12DDX-UC	1 + 1 sulkeutuva (NO) kosketinta 16 A	Snro. 27 018 01	76,10 €/kpl
-------------	---------------------------------------	-----------------	-------------

MONITOIMIRELE, 4-NAPAINEN



Monitoimirele, impulssirele tai välirele toiminnolla, 18 eri rele- ja kosketintoimintoa. Myös keskus ja ryhmäohjaus. 4 itsenäisesti ohjattavaa sulkeutuva (NO) potentiaalivapaa kosketinta, 16 A/250 V AC. 230 V LED-kuorma kork. 600 W. Hehkulamppukuorma kork. 2000 W. Valmiustilan kulutus vain 0,03-0,4 wattia. Paikallishojaustuloissa monijännite 12-230 V UC.

4 itsenäisesti ohjattavaa kanavaa ja etupaneelin kiertokytkimien avulla valittavissa yhteensä 18 eri rele- ja kosketintoimintoa sekä keskusohjaustoimintoja.

ESR12Z-4DX-UC	4 x 1 sulkeutuva (NO) kosketin 16 A	Snro. 27 018 20	106,70 €/kpl
---------------	-------------------------------------	-----------------	--------------

IMPULSSIRELE KESKUSOHJAUKSELLA



Elektroniset impulssireleet, joissa valittavissa eri keskusohjaustoimintoja. 230 V LED-kuorma kork. 200 W. Hehkulamppukuorma kork. 2000 W. Valmiustilan kulutus ainoastaan 0,03-0,4 wattia. Yleinen ohjausjännite 12-230 V AC/DC. Koskettimen asennon ilmaiseva LED-merkkivalo.

Etupaneelin kiertokytkimillä valittavissa erilaisia keskusohjaus- ja prioriteettitoimintoja sähkökatkon jälkeen.

ES12Z-200-UC	2 sulkeutuva (NO) kosketinta 16 A	Snro. 27 035 75	68,20 €/kpl
ES12Z-110-UC	1 sulkeutuva (NO)+1 avautuva (NC) kosketin 16 A	Snro. 27 035 73	68,20 €/kpl

ELEKTRONISET RELEET UPPOASENNUKSEEN

Elektronisten releiden keskeisiä etuja ovat hiljainen kytkentä-ääni, nollapistekytkentä, laaja 12-230 V ohjausjännitealue (UC) sekä vähäinen lämmöntuotto.

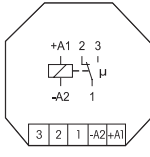

Käyttöohjeet ja dokumentit muilla kielillä:
<https://eltako.com/redirect/ER61-UC>

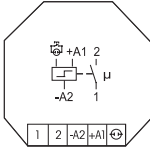

Käyttöohjeet ja dokumentit muilla kielillä:
<https://eltako.com/redirect/ES61-UC>

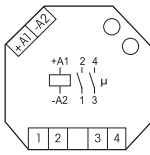

Käyttöohjeet ja dokumentit muilla kielillä:
<https://eltako.com/redirect/ESR61M-UC>

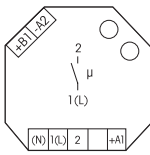

Käyttöohjeet ja dokumentit muilla kielillä:
<https://eltako.com/redirect/MFZ61DX-UC>

VÄLIRELE



Elektroninen välirele kojerasia-asennukseen. 45 x 45 mm, syvyys 18 mm. 1 potentiaalivapaa vaihtokosketin (CO) 10 A/250 V AC. 230 V LED-kuorma kork. 200 W. Hehkulamppukuorma kork. 2000 W. Ei valmiustilan kulutusta. Yleinen ohjausjännite 12-230 V AC/DC. Erittäin hiljainen kytkentä-ääni.

ER61-UC	1 potentiaalivapaa vaihtokosketin (CO) 10 A	Snro. 27 018 13	54,71 €/kpl
---------	---	-----------------	-------------

IMPULSSIRELE



Elektroninen impulssirele kojerasia-asennukseen. 45 x 45 mm, syvyys 18 mm. 1 potentiaalivapaa sulkeutuva (NO) kosketin 10 A/250 V AC. 230 V LED-kuorma kork. 200 W. Hehkulamppukuorma kork. 2000 W. Ei valmiustilan kulutusta. Yleinen ohjausjännite 12-230 V AC/DC. Erittäin hiljainen kytkentä-ääni.

ES61-UC	1 potentiaalivapaa sulkeutuva (NO) kosketin 10 A	Snro. 27 018 17	57,90 €/kpl
---------	--	-----------------	-------------

MONITOIMIRELE



Monitoimirele, impulssirele- ja välireletoiminnolla kojerasia-asennukseen. 45 x 45 mm, syvyys 32 mm. 1 + 1 potentiaalivapaata sulkeutuvaa (NO) kosketinta 10 A/250 V AC. 230 V LED-kuorma kork. 200 W. Hehkulamppukuorma kork. 2000 W. Ei valmiustilan kulutusta. Yleinen ohjausjännite 12-230 V AC/DC.

Etupaneelin kiertokytkimillä valittavissa yhteensä 10 eri rele- ja kosketintoimintoa. Esimerkiksi impulssirele- sekä välireletoiminto jossa 2 x 1 NO kosketinta, impulssirele- sekä välireletoiminto jossa 1 NO ja 1 NC kosketin sekä jaksokytkentä- ja ryhmäreletoimintoja.

ESR61M-UC	1 + 1 potentiaalivapaata sulkeutuvaa (NO) kosketinta 10 A	Snro. 27 018 21	71,90 €/kpl
-----------	---	-----------------	-------------

MONITOIMIAIKARELE



Analogisesti asetettava monitoimiaikarele kojerasia-asennukseen. 45 x 45 mm, syvyys 18 mm. 1 potentiaalivapaa sulkeutuva (NO) kosketin 10 A/250 V AC. 230 V LED-kuorma kork. 200 W. Hehkulamppukuorma kork. 2000 W. Valmiustilan kulutus vain 0,02-0,4 wattia. Yleinen ohjausjännite 12-230 V AC/DC. Ohjausjännite on sama kuin käyttöjännite.

Etupaneelin kiertokytkimillä valittavissa 6 eri aikatoimintoa: poiskytkentäviive (RV); päällekytkentäviive (AV); tauko-/käyntiaika, käyntiaika alussa (TI); impulssiohjattu päällekytkentäviive (esim. oven avaaja) (IA); pulssi päällekytkennän yhteydessä (pyyhkäisy) (EW); pulssi poiskytkennän yhteydessä (pyyhkäisy) (AW). Aika-asetukset säädettävissä 0,5 sekunnista 1 tuntiin.

MFZ61DX-UC	1 potentiaalivapaa sulkeutuva (NO) kosketin 10 A	Snro. 27 018 48	59,50 €/kpl
------------	--	-----------------	-------------

AIKARELEET

Useita toimintoja samassa laitteessa ja Bluetooth laitteiden ohjelmointi ilmaisen suomenkielisen ELTAKO Connect -sovelluksen avulla.



+B1	
+A1	-A2
(N)	16
15(L)	18



Käyttöohjeet ja dokumentit muilla kielillä:
<https://eltako.com/redirect/MFZ12DBT-UC>



+B1	
+A1	-A2
15	
16	18
(N)	16
15(L)	18



Käyttöohjeet ja dokumentit muilla kielillä:
<https://eltako.com/redirect/MFZ12DDX-UC>



+B1	+B2
+A1	-A2
15	
16	18
(N)	16
15(L)	18



Käyttöohjeet ja dokumentit muilla kielillä:
<https://eltako.com/redirect/MFZ12DX-UC>



+A1	-A2
+E1	+F1
-E2	
N	
X1	X2
N	
L	
L	



Käyttöohjeet ja dokumentit muilla kielillä:
<https://eltako.com/redirect/MFZ12PMD-UC>

BLUETOOTH AIKARELE



Digitaalinen monitoimiaikarele, Bluetoothilla ja 18 eri toiminnolla. 1 potentiaalivapaa vaihtokosketin (CO) 10 A/250 V AC. 230 V LED-kuorma kork. 200 W. Hehkulamppukuorma kork. 2000 W. Valmiustilan kulutus vain 0,1-0,3 wattia. Yleinen ohjausjännite 12-230 V AC/DC. Ohjausjännite on sama kuin käyttöjännite.

Ohjelmointi joko etupaneelin painikkeiden ja näytön avulla tai ilmaisella ja suomenkielisellä ELTAKO Connect-appilla. Suora Bluetooth-yhteys älypuhelimesta tai tabletista releeseen. Valittavana jopa 18 eri aikatoimintoa, kaikista releen toimintovaihtoehdoista löytyy sovelluksesta selkeä toimintakuvaus. Asetettaessa aika-asetuksia, kaikki arvot voidaan valita erikseen aikaväleillä 0,1-9,9 tai 1-99 sekuntia, minuuttia tai tuntia. Pisin mahdollinen asetus on 99 tuntia.

MFZ12DBT-UC	1 potentiaalivapaa vaihtokosketin (CO) 10 A	Snro. 27 035 78	83,33 €/kpl
-------------	---	-----------------	-------------

DIGITAALINEN AIKARELE



Digitaalinen monitoimiaikarele, 18 eri toiminnolla. 1 potentiaalivapaa vaihtokosketin (CO) 10 A/250 V AC. 230 V LED-kuorma kork. 200 W. Hehkulamppukuorma kork. 2000 W. Valmiustilan kulutus vain 0,05-0,5 wattia. Yleinen ohjausjännite 12-230 V AC/DC. Ohjausjännite on sama kuin käyttöjännite.

Ohjelmointi etupaneelin painikkeiden ja näytön avulla. Valittavana jopa 18 eri aikatoimintoa. Asetettaessa aika-asetuksia, kaikki arvot voidaan valita erikseen aikaväleillä 0,1-9,9 tai 1-99 sekuntia, minuuttia tai tuntia. Pisin mahdollinen asetus on 99 tuntia.

MFZ12DDX-UC	1 potentiaalivapaa vaihtokosketin (CO) 10 A	Snro. 27 018 02	65,22 €/kpl
-------------	---	-----------------	-------------

AIKARELE ANALOGIASETUKSILLA



Monitoimiaikarele analogiasetuksilla, 18 eri toiminnolla. 1 potentiaalivapaa vaihtokosketin (CO) 10 A/250 V AC. 230 V LED-kuorma kork. 200 W. Hehkulamppukuorma kork. 2000 W. Valmiustilan kulutus vain 0,02-0,6 wattia. Yleinen ohjausjännite 12-230 V AC/DC. Ohjausjännite on sama kuin käyttöjännite.

Etupaneelin kiertokytkimillä valittavissa 18 eri rele- ja aikatoimintoa. Aika-asetukset säädettävissä 0,1 sekunnin ja 40 tunnin välillä.

MFZ12DX-UC	1 potentiaalivapaa vaihtokosketin (CO) 10 A	Snro. 27 018 03	65,22 €/kpl
------------	---	-----------------	-------------

AIKARELE VALONSÄÄTIMELLÄ



Elektroninen monitoimiaikarele, jossa valotasotoiminto (valonsäädin) ja 18 eri toimintoa. Automaattinen kuormantunnistus. Kork. 400 W. Himmennystaso asetettavissa ON-tilalle (50-100 %) ja OFF-tilalle (0-49 %). Yleinen ohjausjännite 12-230 V UC ja lisäksi yleiset keskusohjaustulot ON ja OFF 8-230 V UC. Valmiustilan kulutus vain 0,3 wattia.

Käyttö esimerkiksi himmentimenä valaistustason pudotukseen liiketunnistimien, hämäräkytkimien tai kellokytkimien kanssa. Valittavissa myös useita erilaisia toimintoja, kuten välirele/impulssirele, päälle-/poiskytkentäviive, tauko-/käyntiaika ja pulssitoimintoja.

MFZ12PMD-UC	MOSFET, kork. 400 W	Snro. 27 018 47	88,10 €/kpl
-------------	---------------------	-----------------	-------------

KELLOKYTKIMET

Bluetooth laitteiden ohjelmointi suoraan ilmaisen suomenkielisen Eltako Connect-sovelluksen avulla.



Käyttöohjeet ja dokumentit muilla kielillä:
https://eltako.com/redirect/SUI2DBT*1+1-UC

BLUETOOTH ASTRO-KELLOKYTKIN



2-kanavainen Bluetooth kellokytkin astrotoiminnolla. 230 V LED-kuorma kork. 600 W. Hehkulamppukuorma kork. 2000 W. Valmiustilan kulutus vain 0,1-0,3 wattia. Syöttöjännite 12-230 V UC. Nollapistekytkenällä.

Ohjelmointi joko etupaneelin painikkeiden ja näytön avulla tai ilmaisella ja suomenkielisellä ELTAKO Connect-appilla. Suora Bluetooth-yhteys älypuhelimesta tai tabletista kellokytkimeen. Kaksi erikseen omilla aikaohjelmillaan ohjattavaa kanavaa ja 60 eri muistipaikkaa. Voit tehdä haluamasi aikaohjelmat kellonajan ja/tai auringon nousun ja -laskun mukaan.

SUI2DBT/1+1-UC	Kanava 1: 16 A/250 V AC. Kanava 2: 50 mA/12-230 V UC	Snro. 26 169 11	86,67 €/kpl
----------------	--	-----------------	-------------

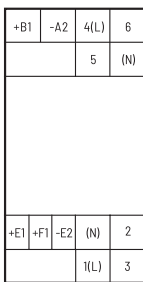

Käyttöohjeet ja dokumentit muilla kielillä:
<https://eltako.com/redirect/S2U12DBT-UC>

BLUETOOTH ASTRO-KELLOKYTKIN



2-kanavainen Bluetooth kellokytkin astrotoiminnolla. 230 V LED-kuorma kork. 600 W. Hehkulamppukuorma kork. 2000 W. Valmiustilan kulutus vain 0,1-0,3 wattia. Syöttöjännite 12-230 V UC. Nollapistekytkenällä.

Ohjelmointi joko etupaneelin painikkeiden ja näytön avulla tai ilmaisella ja suomenkielisellä ELTAKO Connect-appilla. Suora Bluetooth-yhteys älypuhelimesta tai tabletista kellokytkimeen. Kaksi erikseen omilla aikaohjelmillaan ohjattavaa kanavaa ja 60 eri muistipaikkaa. Voit tehdä haluamasi aikaohjelmat kellonajan ja/tai auringon nousun ja -laskun mukaan.

S2U12DBT-UC	Kanava 1: 10 A/250 V AC. Kanava 2: 10 A/250 V AC	Snro. 26 169 13	90,00 €/kpl
-------------	--	-----------------	-------------

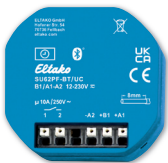

Käyttöohjeet ja dokumentit muilla kielillä:
https://eltako.com/redirect/SU62PF-BT*UC

BLUETOOTH ASTRO-KELLOKYTKIN



1-kanavainen Bluetooth kellokytkin astrotoiminnolla. Upposennukseen. 230 V LED-kuorma kork. 200 W. Hehkulamppukuorma kork. 2000 W. Valmiustilan kulutus vain 0,3 wattia. Syöttö- ja ohjauksen jännite 12-230 V UC. 49 mm x 51 mm, syvyys 20 mm.

Asetukset ja ohjelmointi tehdään Bluetoothin kautta ilmaisen ja suomenkielisen ELTAKO Connect-appin avulla. Painiketuloliitin (+A1) erillisen johdotetun kytkimen liitäntää varten.

SU62PF-BT/UC	1 potentiaalivapaa sulkeutuva (NO) kosketin 10 A/250 V AC.	Snro. 26 169 24	66,67 €/kpl
--------------	--	-----------------	-------------

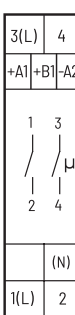

Käyttöohjeet ja dokumentit muilla kielillä:
<https://eltako.com/redirect/S2U12DDX-UC>

ASTRO-KELLOKYTKIN



2-kanavainen kellokytkin astrotoiminnolla. 1 + 1 sulkeutuva (NO) potentiaalivapaa kosketinta 16 A/250 V AC. 230 V LED-kuorma kork. 600 W. Hehkulamppukuorma kork. 2000 W. Syöttöjännite 12-230 V UC. Valmiustilan kulutus vain 0,03-0,4 wattia. Nollapistekytkenällä.

Ohjelmointi etupaneelin painikkeiden ja näytön avulla. Kaksi erikseen omilla aikaohjelmillaan ohjattavaa kanavaa ja 60 eri muistipaikkaa. Voit tehdä haluamasi aikaohjelmat kellonajan ja/tai auringon nousun ja -laskun mukaan.

S2U12DDX-UC	1 + 1 sulkeutuva (NO) potentiaalivapaa kosketinta 16 A	Snro. 26 168 11	88,70 €/kpl
-------------	--	-----------------	-------------

JÄNNITE- JA VIRRAVALVONTARELEET, TEHOLÄHTEET

Jännite- ja virtareleet tarkalla seurannalla. Teholähteet korkealla hyötysuhteella.

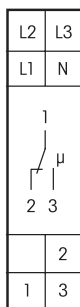

Käyttöohjeet ja dokumentit muilla kielillä:
https://eltako.com/redirect/NR12-001-3*230V



Käyttöohjeet ja dokumentit muilla kielillä:
https://eltako.com/redirect/NR12-002-3*230V

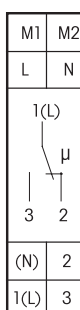

Käyttöohjeet ja dokumentit muilla kielillä:
<https://eltako.com/redirect/AR12DX-230V>

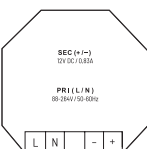

Käyttöohjeet ja dokumentit muilla kielillä:
<https://eltako.com/redirect/WNT15+WNT61>

JÄNNITERELE



Jännitereleet pyörimissuunnan valvonnalla. Suunniteltu valvomaan 230 V AC, 1-3 vaihejohtimien ja nollan välillä, sekä pyörimissuunnan (myötäpäivään) valvontaan. Valittavissa 2 eri katkaisujännitetasoa, 161 V ja 196 V. Poiskytkentäviive asetettavissa välillä 0,1 - 8 sekuntia. Valmiustilan kulutus vain 0,8 wattia.

NR12-001-3x230V	1 potentiaalivapaa vaihtokosketin (CO) 10 A	Snro. 27 018 49	61,20 €/kpl
NR12-002-3x230V	2 potentiaalivapaata vaihtokosketinta (CO) 10 A	Snro. 27 018 50	75,70 €/kpl

VIRTARELE



Virranvalvontarele. 1 potentiaalivapaa vaihtokosketin (CO) 16 A/250 V AC. Koskettimen asennon ilmaiseva LED-merkkivalo. Valmiustilan kulutus vain 0,8 wattia. Virran arvo asetettavissa välillä 0,1-32 A. Poiskytkentäviive asetettavissa välillä 0-120 sekuntia.

Sisäänrakennettu virtamuuntaja, joka mittaa jatkuvaa virtaa M1 ja M2 liittimien välillä. Haluttu virran arvo asetettavissa välillä 0,1 A - 32 A, rele kytkee heti kun asetettu virran arvo saavutetaan. Myös poiskytkentäviive voidaan asettaa kun virran arvo laskee alle asetetun arvon, välillä 0-120 sekuntia.

AR12DX-230V	1 potentiaalivapaa vaihtokosketin (CO) 16 A	Snro. 27 018 04	71,40 €/kpl
-------------	---	-----------------	-------------

TEHOLÄHTEET



Hyötysuhde DIN-kisko laitteilla 91 %, oppoasennettavilla 86 %. Oikosulkusuojaus. Ylikuormitus- ja ylikuumenemissuoja automaattisella poiskytkennällä.

SNT15: Syöttöjännitealue 230 V (- 20 % - + 10 %).

WNT15/WNT61: Laaja syöttöjännitealue 88-264 V AC (110 V - 20 % - 240 V + 10 %).

SNT15-12VDC/15W	12 V DC, 15 W, 1,25 A. 1-DIN.	Snro. 27 035 96	20,83 €/kpl
SNT15-12VDC/30W	12 V DC, 30 W, 2,5 A. 2-DIN.	Snro. 27 035 97	30,17 €/kpl
SNT15-24VDC/15W	24 V DC, 15 W, 0,625 A. 1-DIN.	Snro. 27 035 99	20,83 €/kpl
SNT15-24VDC/36W	24 V DC, 36 W, 1,5 A. 2-DIN.	Snro. 27 056 00	30,17 €/kpl

WNT15-12VDC/24W	12 V DC, 24 W, 2 A. 1-DIN.	Snro. 27 035 81	40,00 €/kpl
WNT15-24VDC/24W	24 V DC, 24 W, 1 A. 1-DIN.	Snro. 27 035 82	40,00 €/kpl
WNT15-24VDC/48W	24 V DC, 48 W, 2 A. 2-DIN.	Snro. 27 035 83	53,33 €/kpl
WNT15U/3,3-12V DC	Säädettävä. 3,3 V/2 A, 5 V/2 A, 7,5 V/1,5 A, 9 V/1,3 A, 12 V/1 A. 12 W. 1-DIN.	Snro. 27 035 84	60,00 €/kpl
WNT61-12VDC/10W	12 V DC, 10 W, 0,83 A. Oppoasennettava.	Snro. 27 035 85	32,00 €/kpl
WNT61-24VDC/10W	24 V DC, 10 W, 0,42 A. Oppoasennettava.	Snro. 27 035 86	32,00 €/kpl

YLIJÄNNITESUOJAT.

MAKSIMAALINEN SUOJAUS. HELPOSTI.



Pääkeskus / Mittauskeskus	Valitse
Onko rakennuksessa ulkoinen ukkossuojausjärjestelmä (luokka 3 tai 4)?	MUA-50
Onko rakennuksella ilmajohdosyöttö tai sijaitseeko se haja-asutusalueella?	MUA-30 tai MUA-50
Sijaitseeko rakennus tiheästi asutulla alueella?	MUA-20
Ryhmäkeskus / Jakokeskus	Valitse
Onko pääkeskuksesta alakeskukseen tuleva syöttökaapeli yli 10 m pitkä?	MUA-20
Onko pääkeskuksesta alakeskukseen tuleva syöttökaapeli alle 10 m pitkä?	Suojausta ei tarvita



Käyttöohjeet ja dokumentit muilla kielillä:
<https://eltako.com/redirect/MUA-50>



Käyttöohjeet ja dokumentit muilla kielillä:
<https://eltako.com/redirect/MUA-30>

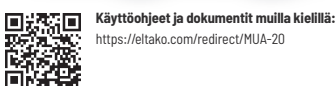

Käyttöohjeet ja dokumentit muilla kielillä:
<https://eltako.com/redirect/MUA-20>

YLIJÄNNITESUOJA, T1+T2+T3

UUSI

Yhdistelmäsuoja, joka yhdistää Tyyppi 1-, Tyyppi 2- ja Tyyppi 3-ylijännitesuojauksen samaan laitteeseen. Karkea-/Keski-/Hienosuoja. Asennus DIN-kiskoon pää-/mittauskeskukseen. Yksittäin vaihdettavilla moduuleilla. Soveltuu TT- ja TN-S-maadoitusjärjestelmiin.

MUA-50	Modulaarinen ylijännitesuoja Tyyppi 1+2+3 DIN-kiskoon	Snro. 32 091 02	150,00 €/kpl
Varaosa: EM/MUA-50MOD	Varasosamoduuli MUA-50	Snro. 32 091 07	25,00 €/kpl
Varaosa: EM/MUA-50GTD	GTD varaosamoduuli MUA-50:lle	Snro. 32 091 08	30,00 €/kpl

YLIJÄNNITESUOJA, T1+T2+T3

UUSI

Yhdistelmäsuoja, joka yhdistää Tyyppi 1-, Tyyppi 2- ja Tyyppi 3-ylijännitesuojauksen samaan laitteeseen. Karkea-/Keski-/Hienosuoja. Asennus DIN-kiskoon pää-/mittauskeskukseen. Yksittäin vaihdettavilla moduuleilla. Soveltuu TT- ja TN-S-maadoitusjärjestelmiin.

MUA-30	Modulaarinen ylijännitesuoja Tyyppi 1+2+3 DIN-kiskoon	Snro. 32 091 01	133,33 €/kpl
Varaosa: EM/MUA-30	Varasosamoduuli MUA-30	Snro. 32 091 06	20,00 €/kpl

YLIJÄNNITESUOJA, T2+T3

UUSI

Yhdistelmäsuoja, joka yhdistää Tyyppi 2- ja Tyyppi 3-ylijännitesuojauksen samaan laitteeseen. Keski-/hienosuoja. Asennus DIN-kiskoon ryhmä-/jakokakeskukseen. Yksittäin vaihdettavilla moduuleilla. Soveltuu TT- ja TN-S-maadoitusjärjestelmiin.

MUA-20	Modulaarinen ylijännitesuoja Tyyppi 2+3 DIN-kiskoon	Snro. 32 091 00	108,33 €/kpl
Varaosa: EM/MUA-20	Varasosamoduuli MUA-20	Snro. 32 091 05	15,00 €/kpl

SÄHKÖMEKAANISET SYSÄYSRELEET

Laaja valikoima sähkömekaanisia releitä ELTAKO:ta jo 77 vuoden kokemuksella.



S12-100-230V



Käyttöohjeet ja dokumentit muilla kielillä:
https://eltako.com/redirect/S12-100-*200-*110



XS12-110-230V

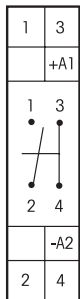

Käyttöohjeet ja dokumentit muilla kielillä:
https://eltako.com/redirect/XS12-100-*200-*110



Käyttöohjeet ja dokumentit muilla kielillä:
<https://eltako.com/redirect/S91-100->

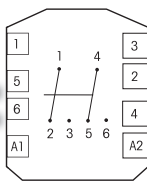

Käyttöohjeet ja dokumentit muilla kielillä:
<https://eltako.com/redirect/S81-002-230V>

IMPULSSIRELE 16 A



Sähkömekaaniset impulssireleet DIN-kiskoon. 1- ja 2-koskettimella. 1 moduuli = leveys 18 mm, syvyys 55 mm. Manuaalisella ohjauksella ja kytkimen asennon osoittimella. Minimiohjausteho vain 5-6 W.

S12-100-12V	1 sulkeutuva (NO) 16 A	Snro. 27 018 98	33,50 €/kpl
S12-100-230V	1 sulkeutuva (NO) 16 A	Snro. 27 019 00	31,00 €/kpl
S12-100-8V	1 sulkeutuva (NO) 16 A	Snro. 27 035 31	33,50 €/kpl
S12-100-24V	1 sulkeutuva (NO) 16 A	Snro. 27 019 01	33,50 €/kpl
S12-100-12V DC	1 sulkeutuva (NO) 16 A	Snro. 27 018 99	33,50 €/kpl
S12-100-24V DC	1 sulkeutuva (NO) 16 A	Snro. 27 019 02	33,50 €/kpl
S12-200-12V	2 sulkeutuvaa (NO) 16 A	Snro. 27 019 11	39,39 €/kpl
S12-200-230V	2 sulkeutuvaa (NO) 16 A	Snro. 27 035 74	39,39 €/kpl
S12-200-8V	2 sulkeutuvaa (NO) 16 A	Snro. 27 019 15	41,50 €/kpl
S12-200-24V	2 sulkeutuvaa (NO) 16 A	Snro. 27 019 13	41,50 €/kpl
S12-200-12V DC	2 sulkeutuvaa (NO) 16 A	Snro. 27 019 12	41,50 €/kpl
S12-200-24V DC	2 sulkeutuvaa (NO) 16 A	Snro. 27 019 14	41,50 €/kpl
S12-110-12V	1 sulkeutuva (NO) + 1 avautuva (NC) 16 A	Snro. 27 019 04	39,39 €/kpl
S12-110-230V	1 sulkeutuva (NO) + 1 avautuva (NC) 16 A	Snro. 27 019 06	39,39 €/kpl
S12-110-8V	1 sulkeutuva (NO) + 1 avautuva (NC) 16 A	Snro. 27 019 10	41,51 €/kpl
S12-110-24V	1 sulkeutuva (NO) + 1 avautuva (NC) 16 A	Snro. 27 019 07	41,50 €/kpl
S12-110-12V DC	1 sulkeutuva (NO) + 1 avautuva (NC) 16 A	Snro. 27 019 05	41,50 €/kpl
S12-110-24V DC	1 sulkeutuva (NO) + 1 avautuva (NC) 16 A	Snro. 27 019 08	41,50 €/kpl

IMPULSSIRELE 25A



Sähkömekaaniset impulssireleet DIN-kiskoon. 1- ja 2-koskettimella. 1 moduuli = leveys 18 mm, syvyys 55 mm. Manuaalisella ohjauksella ja kytkimen asennon osoittimella. Minimiohjausteho vain 5-6 W.

XS12-100-230V	1 sulkeutuva (NO) 25 A	Snro. 27 019 90	36,10 €/kpl
XS12-200-230V	2 sulkeutuvaa (NO) 25 A	Snro. 27 035 00	43,90 €/kpl
XS12-110-230V	1 sulkeutuva (NO) + 1 avautuva (NC) 25 A	Snro. 27 019 95	43,90 €/kpl

IMPULSSIRELE



Sähkömekaaninen impulssirele uppo- tai pinta-asennukseen. 1 sulkeutuva (NO) kosketin 10 A/250 V AC. 230 V AC käyttöjännite. Pituus 50 mm, leveys 26 mm, syvyys 32 mm. Minimiohjausteho vain 2,5 W.

S91-100-230V	1 sulkeutuva (NO) kosketin 10 A	Snro. 27 019 35	31,70 €/kpl
--------------	---------------------------------	-----------------	-------------

IMPULSSIRELE



Sähkömekaaninen impulssirele uppo- tai pinta-asennukseen. 2 vaihtokosketinta (CO) 10 A/250 V AC. 230 V AC käyttöjännite. Pituus 50 mm, leveys 42 mm, syvyys 32 mm. Minimiohjausteho vain 5 W.

S81-002-230V	2 vaihtokosketinta (CO) 10 A	Snro. 27 035 17	38,60 €/kpl
--------------	------------------------------	-----------------	-------------

SÄHKÖMEKAANISET VÄLIRELEET

Laaja valikoima sähkömekaanisia releitä ELTAKO:ta jo 77 vuoden kokemuksella.



R12-110-230V

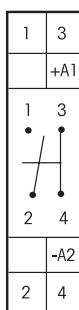

Käyttöohjeet ja dokumentit muilla kielillä:
https://eltako.com/redirect/R12-100-*200-*110-*020-

VÄLIRELE 16 A



Sähkömekaaniset välireleet DIN-kiskoon. 1- ja 2-koskettimella. 1 moduuli = leveys 18 mm, syvyys 55 mm. Manuaalisella ohjauksella ja kytkimen asennon osoittimella. Minimiohjausteho vain 1,9 W.

R12-100-12V	1 sulkeutuva (NO) 16 A	Snro. 27 018 51	33,50 €/kpl
R12-100-230V	1 sulkeutuva (NO) 16 A	Snro. 27 018 53	31,00 €/kpl
R12-100-8V	1 sulkeutuva (NO) 16 A	Snro. 27 018 56	33,50 €/kpl
R12-100-24V	1 sulkeutuva (NO) 16 A	Snro. 27 018 54	33,50 €/kpl
R12-100-12V DC	1 sulkeutuva (NO) 16 A	Snro. 27 018 52	33,50 €/kpl
R12-100-24V DC	1 sulkeutuva (NO) 16 A	Snro. 27 018 55	33,50 €/kpl
R12-200-12V	2 sulkeutuvaa (NO) 16 A	Snro. 27 018 62	39,39 €/kpl
R12-200-230V	2 sulkeutuvaa (NO) 16 A	Snro. 27 035 70	39,40 €/kpl
R12-200-8V	2 sulkeutuvaa (NO) 16 A	Snro. 27 018 66	41,50 €/kpl
R12-200-24V	2 sulkeutuvaa (NO) 16 A	Snro. 27 018 64	41,50 €/kpl
R12-200-12V DC	2 sulkeutuvaa (NO) 16 A	Snro. 27 018 63	41,50 €/kpl
R12-200-24V DC	2 sulkeutuvaa (NO) 16 A	Snro. 27 018 65	41,50 €/kpl
R12-110-12V	1 sulkeutuva (NO) + 1 avautuva (NC) 16 A	Snro. 27 018 57	39,39 €/kpl
R12-110-230V	1 sulkeutuva (NO) + 1 avautuva (NC) 16 A	Snro. 27 018 59	39,40 €/kpl
R12-110-8V	1 sulkeutuva (NO) + 1 avautuva (NC) 16 A	Snro. 27 018 61	41,50 €/kpl
R12-110-24V	1 sulkeutuva (NO) + 1 avautuva (NC) 16 A	Snro. 27 035 66	41,51 €/kpl
R12-110-12V DC	1 sulkeutuva (NO) + 1 avautuva (NC) 16 A	Snro. 27 018 58	41,50 €/kpl
R12-110-24V DC	1 sulkeutuva (NO) + 1 avautuva (NC) 16 A	Snro. 27 018 60	41,50 €/kpl
R12-020-230V	2 avautuvaa (NC) 16 A	Snro. 27 035 35	40,60 €/kpl



XR12-110-230V

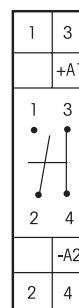

Käyttöohjeet ja dokumentit muilla kielillä:
https://eltako.com/redirect/XR12-100-*200-*110-

VÄLIRELE 25 A



Sähkömekaaniset kontaktorit DIN-kiskoon. 1- ja 2-koskettimella. 1 moduuli = leveys 18 mm, syvyys 55 mm. Manuaalisella ohjauksella ja kytkimen asennon osoittimella. Minimiohjausteho vain 1,9 W.

XR12-100-230V	1 sulkeutuva (NO) 25 A	Snro. 27 019 63	37,20 €/kpl
XR12-200-230V	2 sulkeutuvaa (NO) 25 A	Snro. 27 035 71	45,50 €/kpl
XR12-110-230V	1 sulkeutuva (NO) + 1 avautuva (NC) 25 A	Snro. 27 019 68	45,50 €/kpl



Käyttöohjeet ja dokumentit muilla kielillä:
<https://eltako.com/redirect/R91-100->

VÄLIRELE



Sähkömekaaninen välirele uppo- tai pinta-asennukseen. 1 sulkeutuva (NO) kosketin 10 A/250 V AC. 230 V AC käyttöjännite. Pituus 50 mm, leveys 26 mm, syvyys 32 mm. Minimiohjausteho vain 2,5 W.

R91-100-230V	1 sulkeutuva (NO) 10 A	Snro. 27 018 93	31,70 €/kpl
--------------	------------------------	-----------------	-------------

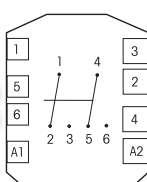

Käyttöohjeet ja dokumentit muilla kielillä:
<https://eltako.com/redirect/R81-002-230V>

VÄLIRELE



Sähkömekaaninen välirele uppo- tai pinta-asennukseen. 2 vaihtokosketinta (CO) 10 A/250 V AC. 230 V AC käyttöjännite. Pituus 50 mm, leveys 42 mm, syvyys 32 mm. Minimiohjausteho vain 5 W.

R81-002-230V	2 vaihtokosketinta (CO) 10 A	Snro. 27 035 23	38,60 €/kpl
--------------	------------------------------	-----------------	-------------

VALONSÄÄTIMIT DIN-KISKOON

Sopiva valaistus jokaiseen tilanteeseen ELTAKOn valonsäätimillä.



Käyttöohjeet ja dokumentit muilla kielillä:
<https://eltako.com/redirect/EUD12NPN-UC>

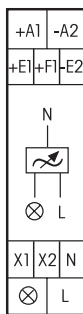

Käyttöohjeet ja dokumentit muilla kielillä:
<https://eltako.com/redirect/EUD12D-UC>

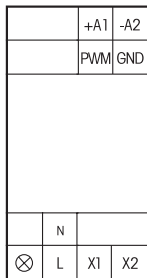

Käyttöohjeet ja dokumentit muilla kielillä:
https://eltako.com/redirect/EUD12DK*800W-UC



Käyttöohjeet ja dokumentit muilla kielillä:
<https://eltako.com/redirect/LUD12-230V>

YLEISHIMMENNIN



Valonsäädin/painikehimmennin kaikille valaistuskuormille. LED-kuormankesto maks. 400 W. Automaattinen kuormantunnistus. Minimikuormaa ei tarvita. Valmiustilan kulutus vain 0,2 wattia. Valaistuksen minimi- tai maksimitaso, himmennysnopeus sekä muistitoiminto päälle/pois säädettävissä kiertokytkimillä laitteen päältä.

Tehonkesto hehku-, halogeeni-, ja LED-lampuille maksimissaan 400 W.

EUD12NPN-UC	Yleishimmennin, MOSFET, maks. 400 W	Snro. 26 168 01	65,22 €/kpl
-------------	-------------------------------------	-----------------	-------------

MONITOIMIHIMMENNIN



Digitaalinen monitoimihimmennin kaikille valaistuskuormille. LED-kuormankesto maks. 400 W. Automaattinen kuormantunnistus. Minimikuormaa ei tarvita. Valmiustilan kulutus vain 0,3 wattia. Tarkasti säädettävissä LCD-näytön ja painikkeiden avulla. Yleinen ohjausjännite 12-230 V UC. Kuormankesto voidaan tarvittaessa laajentaa yhdellä tai useammalla LUD12-230 V:lla.

Tehonkesto hehku-, halogeeni-, ja LED-lampuille maksimissaan 400 W. Valaistuksen minimitaso, maksimitaso, himmennysnopeus ja pehmeä päälle-/poiskytkentä sekä muistitoiminto päälle/pois ym. säädettävissä tarkasti näytön ja painikkeiden avulla. Ohjaustulot pienjännite painikkeille ja erillisille ylös/alas-himmennys painikkeille.

EUD12D-UC	Monitoimihimmennin, MOSFET, maks. 400 W	Snro. 26 168 08	84,30 €/kpl
-----------	---	-----------------	-------------

HIMMENNIN KIERTONUPILLA



Yleishimmennin kiertonupilla kaikille valaistuskuormille. LED-kuormankesto maks. 800 W. Automaattinen kuormantunnistus. Minimikuormaa ei tarvita. Valmiustilan kulutus vain 0,2 wattia. Valaistuksen minimi- ja maksimitaso säädettävissä. Ohjausjännitetulo 8-230 V UC, ON/OFF kytkentää varten. Kuormankesto voidaan tarvittaessa laajentaa yhdellä tai useammalla LUD12-230V:lla.

Tehonkesto hehku-, halogeeni-, ja LED-lampuille maksimissaan 800W. Käyttökohteita esim. ravintolat, myymälät, liiketilat, hotellit yms. kohteet joissa halutaan säätää vakiovalaistustaso ja kytkeä vain päälle/pois päältä painikkeella. Himmennys vain kiertonupilla laitteen päältä. Päälle- ja poiskytkentä laitteen päällä olevalla painikkeella tai erillisellä johdotetulla painonapilla.

EUD12DK/800W-UC	Yleishimmennin, MOSFET, maks. 800 W	Snro. 26 168 77	79,80 €/kpl
-----------------	-------------------------------------	-----------------	-------------

TEHOYKSIKKÖ HIMMENTIMILLE



Tehoyksikkö valonsäätimiin/painikehimentimiin. MOSFET-transistori, kork. 400 W. Valmiustilan kulutus vain 0,1 wattia.

Tehoyksikön avulla voidaan kasvattaa EUD12D-UC tai EUD12DK/800W-UC himmentimen LED-kuormankesto tarvittaessa 100 W per yksi LUD12-230V tehoyksikkö. Tehoyksiköitä voi laittaa maksimissaan 9 kpl peräkkäin.

LUD12-230V	Tehoyksikkö maks. 400 W	Snro. 26 169 07	73,80 €/kpl
------------	-------------------------	-----------------	-------------

VALONSÄÄTIMET UPPOASENNUKSEEN

Sopiva valaistus jokaiseen tilanteeseen ELTAKOn valonsäätimillä.

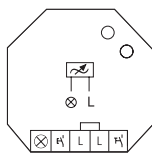

Käyttöohjeet ja dokumentit muilla kielillä:
<https://eltako.com/redirect/EUD61NPL-230V>

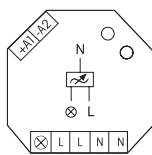

Käyttöohjeet ja dokumentit muilla kielillä:
<https://eltako.com/redirect/EUD61NPN-UC>



Käyttöohjeet ja dokumentit muilla kielillä:
<https://eltako.com/redirect/GLE>

KOJERASIAHIMMENNIN, ILMAN N-JOHDINTA



Valonsäädin/painikehimmennin kojerasiaan, ilman N-johdinta. 45 x 45 mm, syvyys 18 mm.
LED-kuormankesto, laskevan reunan asetuksella (P-AB) maks. 200 W ja nousevan reunan asetuksella (P-AN) maks. 40 W. Minimikuorma vain 4 W.

EUD61NPL-230V	Yleishimmennin, ilman N-johdinta, maks. 200 W	Snro. 26 168 70	68,40 €/kpl
---------------	---	-----------------	-------------

KOJERASIAHIMMENNIN



Valonsäädin/painikehimmennin kojerasiaan, tarvitsee nollajohdon. 45 x 45 mm, syvyys 18 mm.
LED-kuormankesto maks. 400 W, ei minimikuorman tarvetta. Yleinen ohjaujännite 8-230 V UC.

EUD61NPN-UC	Yleishimmennin, tarvitsee N-johdinten, maks. 400 W	Snro. 26 168 03	67,40 €/kpl
-------------	--	-----------------	-------------

POHJAKUORMA

Lisävaruste pohjakuorma erilaisten pohjakuormaongelmien ratkaisuun. PTC-vastus liitännäjohtoilla.
Resistanssi: 3500 Ω.

GLE	Pohjakuorma liitännäjohtoilla	Snro. 28 141 50	7,20 €/kpl
-----	-------------------------------	-----------------	------------

ENERGIAMITTARIT, SUORA MITTAUS

ELTAKOn siniset energiamittarit ovat MID-hyväksynnällä ja harmaat mittarit ilman MID-hyväksyntää. MID-mittari tarvitaan aina, kun mittarin lukemaa käytetään laskutuksen perusteena Euroopan Unionin alueella, mittauslaitedirektiivin (MID) 2004/22/EY mukaisesti.



Käyttöohjeet ja dokumentit muilla kielillä:
https://eltako.com/redirect/WSZ15D-32A_MID



Käyttöohjeet ja dokumentit muilla kielillä:
<https://eltako.com/redirect/WSZ15DE-32A>



Käyttöohjeet ja dokumentit muilla kielillä:
https://eltako.com/redirect/DSZ16D-3*100A_MID



Käyttöohjeet ja dokumentit muilla kielillä:
https://eltako.com/redirect/DSZ16DE-3*100A

1-VAIHE ENERGIAMITTARI MID

MID

1-vaihe energiamittari, MID-hyväksytty. Maksimivirta 32 A. Valmiustilan kulutus vain 0,4 W. Nestekidenäytöstä voidaan lukea kokonaisenergiankulutus kWh, nollattavaan muistiin tallennettu kokonaiskulutus RS (kWh), hetkellinen virrankulutus P (kW), hetkellinen jännite U (V) ja hetkellinen virta I (A).

WSZ15D-32A MID	1-vaihe, suora mittaus, MID-hyväksytty	Snro. 67 126 30	67,00 €/kpl
----------------	--	-----------------	-------------

1-VAIHE ENERGIAMITTARI

1-vaihe energiamittari. Maksimivirta 32 A. Valmiustilan kulutus vain 0,4 W. Laitteen nestekidenäytössä vaihtuu vuorotellen kokonaisenergiankulutus (kWh) ja hetkellinen virrankulutus (W).

WSZ15DE-32A	1-vaihe, suora mittaus, ei MID-hyväksytty	Snro. 67 126 31	59,00 €/kpl
-------------	---	-----------------	-------------

3-VAIHE ENERGIAMITTARI MID



Energiamittari, 3-vaiheinen, 3 x 100 A, Modbus- ja SO-liitännällä. MID-sertifioitu ja siten hyväksytty laskutuskäyttöön. Voidaan yhdistää erilaisiin Modbus-yhdyskäyttöihin, kuten ZGW16WL-IP, tiedon analysointia ja siirtoa varten eri protokollien kautta. Virrankulutus valmiustilassa vain 0,8 W vaihetta kohden.

DSZ16D-3x100A MID	3-vaihe energiamittari, suora mittaus, MID-hyväksytty	Snro. 67 126 56	135,00 €/kpl
-------------------	---	-----------------	--------------

3-VAIHE ENERGIAMITTARI



Energiamittari, 3-vaiheinen, 3 x 100 A, Modbus- ja SO-liitännällä. Voidaan yhdistää erilaisiin Modbus-yhdyskäyttöihin, kuten ZGW16WL-IP, tiedon analysointia ja siirtoa varten eri protokollien kautta. Virrankulutus valmiustilassa vain 0,8 W vaihetta kohden.

DSZ16DE-3x100A	3-vaihe energiamittari, suora mittaus	Snro. 67 126 60	110,00 €/kpl
----------------	---------------------------------------	-----------------	--------------

ENERGIAMITTARIT, EPÄSUORA JA 2-SUUNTAINEN

ELTAKOn siniset energiamittarit ovat MID-hyväksynnällä ja harmaat mittarit ilman MID-hyväksyntää. MID-mittari tarvitaan aina, kun mittarin lukemaa käytetään laskutuksen perusteena Euroopan Unionin alueella, mittauslaitedirektiivin (MID) 2004/22/EY mukaisesti.



Käyttöohjeet ja dokumentit muilla kielillä:
https://eltako.com/redirect/DSZ15WD-3*5A_MID

3-VAIHE ENERGIAMITTARI MID VIRTAMUUNTAJAMITTAUKSEEN

MID

CT-käyttöinen 3-vaiheinen energiamittari, asetettavalla CT-suhteella ja MID-hyväksynnällä. Epäsuoraan virtamuuntajamittaukseen. Maksimivirta 3 x 5 A. Säädettävä muuntosuhteet useimmille eri virtamuuntajille. Valmiustilan kulutus vain 0,5 W/johto. Nestekidenäytöstä voidaan lukea kokonaisenergiankulutus T1 (kWh), nollattavaan RS1 ja RS2 muistiin tallennettu kokonaiskulutus (kWh), hetkellinen virrankulutus P (kW), hetkellinen jännite U (V) ja hetkellinen virta I (A) per vaihe.

Säädettävät virranmuuntajien suhteet: 5:5, 50:5, 100:5, 150:5, 200:5, 250:5, 300:5, 400:5, 500:5, 600:5, 750:5, 1000:5, 1250:5 ja 1500:5.

DSZ15WD-3x5A MID	3-vaihe, epäsuora mittaus, MID-hyväksyty	Snro. 67 126 33	204,10 €/kpl
------------------	--	-----------------	--------------



Käyttöohjeet ja dokumentit muilla kielillä:
https://eltako.com/redirect/DSZ16DZ-3*100A_MID

KAKSISUUNTAINEN 3-VAIHE ENERGIAMITTARI MID



Kaksisuuntainen 3-vaiheinen energiamittari, 3x100 A, Modbus- ja S0-liitännällä. MID-sertifioitu ja siten hyväksyty laskutuskäyttöön. Voidaan yhdistää erilaisiin Modbus-yhdyskäytäviin, kuten ZGW16WL-IP, tiedon analysointia ja siirtoa varten eri protokollien kautta. Virrankulutus valmiustilassa vain 0,8 W vaihetta kohden.

Soveltuu esimerkiksi aurinkosähköjärjestelmiin. Mittaa sähköverkosta otetun energian ja verkkoon aurinkopaneeleilta syötetyn energian erikseen.

DSZ16DZ-3x100A MID	Kaksisuuntainen 3-vaihe energiamittari, MID-hyväksyty	Snro. 67 126 57	170,00 €/kpl
--------------------	---	-----------------	--------------



Käyttöohjeet ja dokumentit muilla kielillä:
https://eltako.com/redirect/DSZ16DZE-3*100A

KAKSISUUNTAINEN 3-VAIHE ENERGIAMITTARI



Kaksisuuntainen 3-vaiheinen energiamittari, 3x100 A, Modbus- ja S0-liitännällä. Voidaan yhdistää erilaisiin Modbus-yhdyskäytäviin, kuten ZGW16WL-IP, tiedon analysointia ja siirtoa varten eri protokollien kautta. Virrankulutus valmiustilassa vain 0,8 W vaihetta kohden.

Soveltuu esimerkiksi aurinkosähköjärjestelmiin. Mittaa sähköverkosta otetun energian ja verkkoon aurinkopaneeleilta syötetyn energian erikseen.

DSZ16DZE-3x100A	Kaksisuuntainen 3-vaihe energiamittari	Snro. 67 126 61	153,33 €/kpl
-----------------	--	-----------------	--------------

MITTAA JA OHJAA AURINKOPANEELIEN TUOTTOA

MFSR12DX on laite, jota käytetään yhdessä esimerkiksi ELTAKOn kaksisuuntaisen DSZ16DZ-3x100A MID tai DSZ16DZE-3x100A energiamittarin kanssa, tai muun sellaisen energiamittarin kanssa, jossa on kaksi SO-lähtöä tai IR-liitäntä.

Siinä on yksilöllisesti säädettävä päälle- ja poiskytkentätehon arvo, jolloin erilaiset kulutuslaitteet voidaan kytkeä päälle silloin, kun säädetty tuottoarvo saavutetaan. Näin ollen, sen avulla voidaan ohjata aurinkopaneelien tuottama energia esimerkiksi sähköauton lataamiseen tai lämminvesivaraajan lämmittämiseen, juuri silloin kun aurinko paistaa. Säädettävä poiskytkentäviive puolestaan estää virransyötön katkeamisen heti, jos vaikka auringon eteen ilmestyy pilviä hetkeksi.



Käyttöohjeet ja dokumentit muilla kielillä:
<https://eltako.com/redirect/MFSR12DX-230V>

MONITOIMIVIRTARELE 2-SUUNT- AISILLE 3-VAIHE ENERGIAMITTAREILLE



Monitoimivirtarele kahdella SO tulolla ja kahdella SO lähdöllä, virranmittaukseen ja kytkentään kaksisuuntaisille 3-vaihe energiamittareille, joissa on kaksi SO-lähtöä tai IR-liitäntä. 1 sulkeutuva (NO) potentiaalivapaa kosketin 16 A/250 V AC. Valmiustilan kulutus vain 0,6 wattia.

DIN-kiskoasennukseen, vain 3 moduulia = leveys 54 mm, syvyys 58 mm.
 Kiertokytkimellä (kW grid ←) asetettavat päällekytkennän arvot ovat: 0, 0,5, 1, 2, 3, 5, 7, 9, 11, 22 kW.
 Tämä kytkentäkynnys määrittää, milloin releen kosketin kytkeytyy päälle.
 Kiertokytkimellä (kW grid →) asetettavat poiskytkennän arvot ovat: 0, 0,5, 1, 2, 3, 5, 7, 9, 11, 22 kW.
 Tämä kytkentäkynnys määrittää, milloin releen kosketin kytkeytyy pois päältä.
 Päällekytkentäviive (AV), voidaan asettaa arvoihin 0, 1, 3, 5, 10, 15, 30, 60, 90, 120 minuuttia.
 Asetetun päällekytkentäviiveen päätyttyä, releen kosketin kytkeytyy päälle, jos teho (kW) ei ole laskenut asetetun tulon raja-arvon alle.
 Poiskytkentäviive (RV), voidaan asettaa arvoihin 0, 1, 3, 5, 10, 15, 30, 60, 90, 120 minuuttia.
 Asetetun poiskytkentäviiveen päätyttyä, releen kosketin kytkeytyy pois päältä, jos teho (kW) on laskenut asetetun kulutuksen raja-arvon alle.
 SO-OUT liittimet, joiden avulla voidaan tarvittaessa ketjuttaa jopa kymmenen muuta MFSR12DX-230V monitoimivirtarelettä, jotta voidaan käyttää useita eri kytkentäkynnyksiä. Kahden MFSR12DX-230V:n välinen kaapelien enimmäispituus on 10 metriä.

MFSR12DX-230V	Monitoimivirtarele 2-suunt. 3-vaihe energiamittareille	Snro. 27 035 80	83,33 €/kpl
----------------------	--	------------------------	--------------------

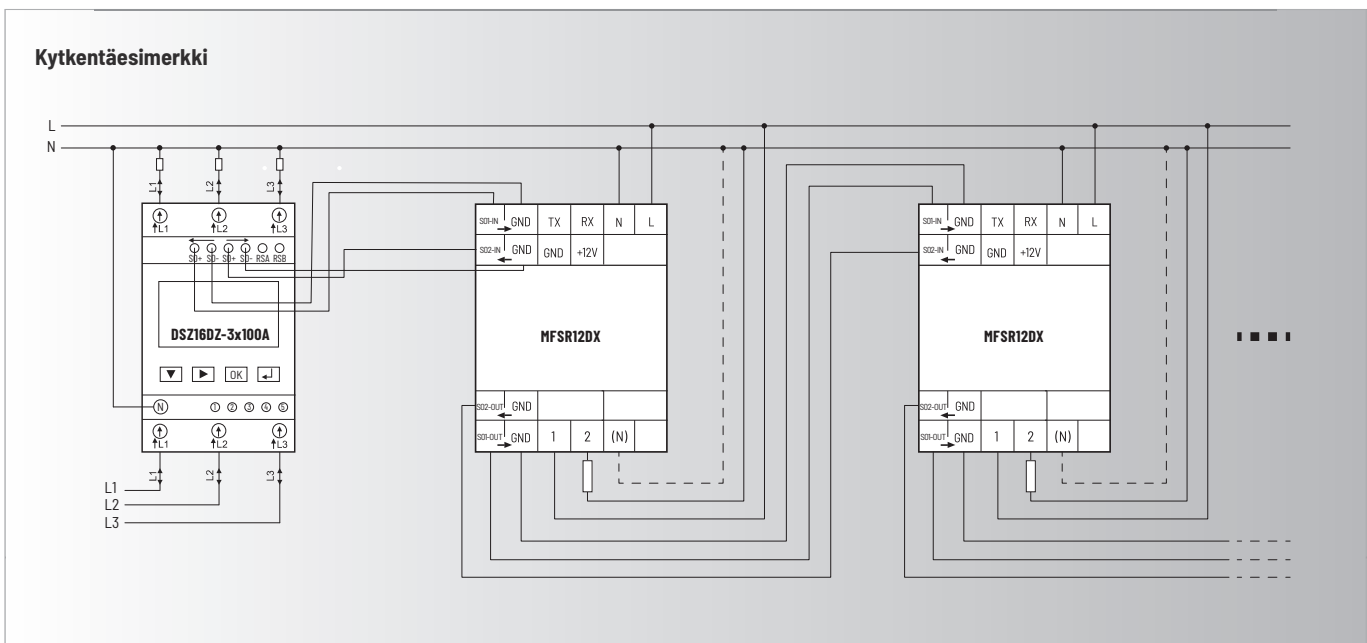

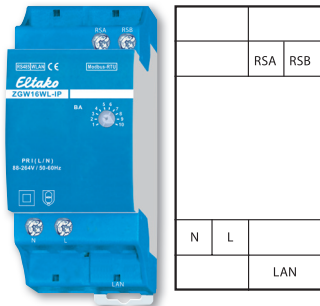

Käyttöohjeet ja dokumentit muilla kielillä:
<https://eltako.com/redirect/ZGW16WL-IP>

ENERGIAMITTARIEN MODBUS JA MQTT YHDYSKÄYTTÄVÄ



Modbus/MQTT yhdyskäytävä IP-liitännällä, WLAN- tai LAN-verkon kautta. ELTAKOn Modbus-energiamittarien tietojen eteenpäin lähettämiseen IP-liitännän kautta. WLAN-yhteys käyttää 2,4 GHz:n taajuuskaistaa. LAN-yhteys tapahtuu RJ45-liittimen kautta. Valmiustilan kulutus vain 0,9 wattia. Käyttöönotto ja nykyisten energiamittarien arvojen ja historiatietojen tarkastelu on mahdollista sekä ELTAKO Connect -sovelluksella että nettiliittymän kautta.

Mahdollistaa energiamittarien nykyhetken tai historiatietojen seurannan ja visualisoinnin nettiselaimen ja ilmaisen suomenkielisen ELTAKO Connect -sovelluksen avulla joko paikallisesti samassa WLAN-verkossa, tai etänä VPN-tunnelin kautta. Kaikki historiatiedot tallennetaan paikallisesti suoraan ZGW16WL-IP-laitteeseen, joten mitään pilvipalveluita ei tarvita.

ZGW16WL-IP	Modbus/MQTT yhdyskäytävä energiamittareille, WLAN tai LAN, REST-API	Snro. 28 263 88	128,50 € / kpl
------------	---	-----------------	----------------



KÄYTTÖESIMERKKI 1:

Mittarin nykyhetken tai historia-tietojen seuranta ELTAKO Connect -sovelluksella, paikallisesti wlan verkossa tai etänä vpn-tunnelin kautta.



KÄYTTÖESIMERKKI 2:

Mittaritietojen lukeminen jopa 16 eri ELTAKON Modbus-energiamittarista MQTT:n, MODBUS TCP:n tai REST API:n kautta

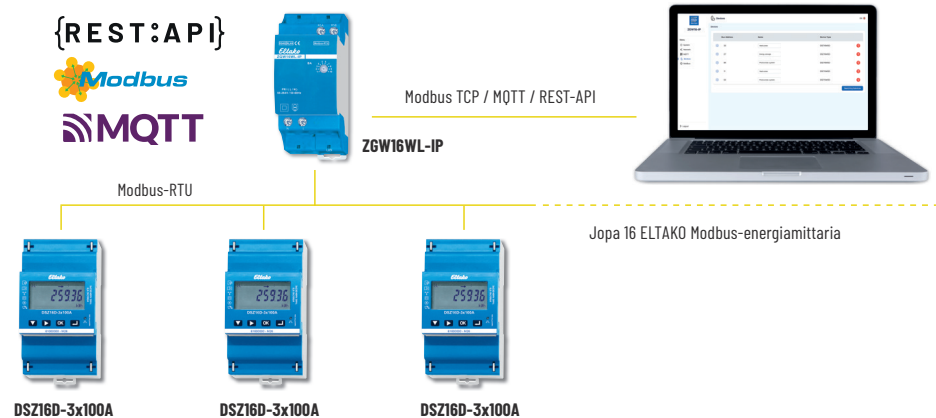

SIIRRETTÄVÄT ENERGIAMITTARIT

Mittaa sähkönkulutusta missä tahansa.



Käyttöohjeet ja dokumentit muilla kielillä:
[https://eltako.com/redirect/
WSZ155DSS-16A_MID](https://eltako.com/redirect/WSZ155DSS-16A_MID)



Käyttöohjeet ja dokumentit muilla kielillä:
[https://eltako.com/redirect/
WSZ155DSS-16A*PRCD_MID](https://eltako.com/redirect/WSZ155DSS-16A*PRCD_MID)



Käyttöohjeet ja dokumentit muilla kielillä:
[https://eltako.com/redirect/
WSZ155CEE-16A_MID](https://eltako.com/redirect/WSZ155CEE-16A_MID)



Käyttöohjeet ja dokumentit muilla kielillä:
[https://eltako.com/redirect/
WSZ155CEE-16A*PRCD_MID](https://eltako.com/redirect/WSZ155CEE-16A*PRCD_MID)



Käyttöohjeet ja dokumentit muilla kielillä:
[https://eltako.com/redirect/
DSZ180CEE-16A_MID](https://eltako.com/redirect/DSZ180CEE-16A_MID)



Käyttöohjeet ja dokumentit muilla kielillä:
[https://eltako.com/redirect/
DSZ180CEE-32A_MID](https://eltako.com/redirect/DSZ180CEE-32A_MID)

SIIRRETTÄVÄ 1-VAIHE ENERGIAMITTARI SCHUKO PISTOKKEILLA

MID

Roikkamallinen 1-vaihe energiamittari Schuko uros ja naaras pistokkeilla. Soveltuu sisä- ja ulkokäyttöön. Metallisella ripustuslenkillä. MID-hyväksytty. Liitäntäkaapeli 1,5m (sis. pistokkeet). Maksimivirta 16 A. Valmiustilan kulutus vain 0,4 W. IP54.

WSZ155DSS-16A MID	1-vaihe, Schuko, MID-hyväksytty	Snro. 67 126 52	119,80 €/kpl
WSZ155DSS-16A+PRCD MID	1-vaihe, Schuko+vikavirtasuoja, MID-hyväksytty	Snro. 67 126 53	248,90 €/kpl

SIIRRETTÄVÄ 1-VAIHE ENERGIAMITTARI CARAVAN PISTOKKEILLA

MID

Roikkamallinen 1-vaihe energiamittari Caravan (CEE) uros ja naaras pistokkeilla. Soveltuu sisä- ja ulkokäyttöön. Metallisella ripustuslenkillä. MID-hyväksytty. Liitäntäkaapeli 1,5 m (sis. pistokkeet). Maksimivirta 16 A. Valmiustilan kulutus vain 0,4 W. IP54.

WSZ155CEE-16A MID	1-vaihe, Caravan, MID-hyväksytty	Snro. 67 126 54	124,60 €/kpl
WSZ155CEE-16A+PRCD MID	1-vaihe, Caravan+vikavirtasuoja, MID-hyväksytty	Snro. 67 126 55	254,60 €/kpl

SIIRRETTÄVÄ 3-VAIHE ENERGIAMITTARI 16A JA 32A PISTOKKEILLA

MID

Roikkamallinen 3-vaihe energiamittari 16 A / 32 A uros ja naaras pistokkeilla. Soveltuu sisä- ja ulkokäyttöön. MID-hyväksytty. Liitäntäkaapeli 1,5 m (sis. pistokkeet). Maksimivirta 16 A / 32 A. Valmiustilan kulutus vain 0,5 W/johto. IP54.

DSZ180CEE-16A MID	3-vaihe, 16 A, MID-hyväksytty	Snro. 67 126 44	213,70 €/kpl
DSZ180CEE-32A MID	3-vaihe, 32 A, MID-hyväksytty	Snro. 67 126 40	225,50 €/kpl



Käyttöohjeet ja dokumentit muilla kielillä:
<https://eltako.com/redirect/OnWall>



Käyttöohjeet ja dokumentit muilla kielillä:
<https://eltako.com/redirect/InWall-10-sz>

OnWall/2-



Seinätelakka lataustoiminnolla kaikille USB-C iPadeille. Kiinteään vaakasuoraan pinta-asennukseen uppokojerasian päälle. Sisältää ulkoisen kojerasiaan telakan alle asennettavan 100-240 V AC-USB virtalähteen. Telakan mitat: 140,0 x 220,0 x 18,0 mm.

OnWall/2-al	Seinätelakka lataustoiminnolla kaikille USB-C iPadeille, alumiini.	Snro. 28 264 02	399,60 €/kpl
OnWall/2-sz	Seinätelakka lataustoiminnolla kaikille USB-C iPadeille, anodisoitu musta alumiini.	Snro. 28 264 03	399,60 €/kpl

InWall/10.9-sz



Lataustoiminnolla varustettu seinään oppoasennettava seinätelakka Apple iPad 10,9" tableteille. Kiinteään pysty- tai vaakasuoraan asennukseen. Seinään upotettava asennuskotelo. Alumiinirunko ja lasinen kehys, musta. Sisältää ulkoisen 110-240V AC-USB virtalähteen. Mitat: 226,0 x 315,0 x 78,0 mm. Oppoasennuskotelon mitat: 215,0 x 305,0 x 78,0 mm.

InWall/10.9-sz	Oppoasennettava seinätelakka lataustoiminnolla 10,9" Ipadeille, anodisoitu musta alumiini mustalla lasikehyksellä.	Snro. 28 264 04	423,00 €/kpl
-----------------------	--	------------------------	---------------------

64-SARJAN LAITTEET

Kaikki laitteet on saatavana yksittäin erikseen, tai paketissa yhdessä langattoman EnOcean adapterin kanssa.



matter

WiFi

{REST:API}



OPENAPI



Käyttöohjeet ja dokumentit muilla kielillä:
<https://eltako.com/redirect/EUD64NPN-IPM>



matter

WiFi

{REST:API}



OPENAPI



Käyttöohjeet ja dokumentit muilla kielillä:
<https://eltako.com/redirect/ESR64NP-IPM>



matter

WiFi

{REST:API}



OPENAPI



Käyttöohjeet ja dokumentit muilla kielillä:
<https://eltako.com/redirect/ESR64PF-IPM>



matter

WiFi

{REST:API}



OPENAPI



Käyttöohjeet ja dokumentit muilla kielillä:
<https://eltako.com/redirect/ESB64NP-IPM>

YLEISHIMMENNIN, MATTER



Yleishimmennin, Matter 2,4 Ghz Wi-Fi:n kautta. LED- ja hehkulamppukuorma korkeintaan 300 W. Minimikuormaa ei tarvita. Valmiustilan kulutus vain 0,7 wattia. Mitat vain 46 x 45 x 20 mm. Toiminnot laajennettavissa langattomalla EnOcean plug-in adapterilla EOA64.

Ohjattavissa suoraan millä tahansa Matter-sovelluksella. Ilmaisella ja suomenkielisellä ELTAKO Connect-appilla, voit muuttaa laitteen asetuksia ja konfigurointia.

EUD64NPN-IPM	Yleishimmennin, Matter, 300 W	Snro. 26 169 31	79,00 €/kpl
U2RP	Yleiskäyttöinen DIN-kisko asennuspohja 64-sarjalle, harmaa	Snro. 28 144 06	6,00 €/kpl

YLEISRELE, MATTER



Yleisrele, sysäysrele- ja välirele-toiminnolla. Matter 2,4 Ghz Wi-Fi:n kautta. 1 sulkeutuva (NO) kosketin, 16 A/250 V AC. 230V LED-kuorma korkeintaan 600 W, hehkulamppukuorma korkeintaan 2000 W. Valmiustilan kulutus vain 0,7 wattia. Mitat vain 46 x 45 x 20 mm. Toiminnot laajennettavissa langattomalla EnOcean plug-in adapterilla EOA64.

Ohjattavissa suoraan millä tahansa Matter-sovelluksella. Ilmaisella ja suomenkielisellä ELTAKO Connect-appilla, voit muuttaa laitteen asetuksia ja konfigurointia.

ESR64NP-IPM	Yleisrele, Matter, 1 s	Snro. 26 169 29	59,00 €/kpl
U2RP	Yleiskäyttöinen DIN-kisko asennuspohja 64-sarjalle, harmaa	Snro. 28 144 06	6,00 €/kpl

YLEISRELE, POT.VAP., MATTER



Yleisrele, sysäysrele- ja välirele-toiminnolla. Matter 2,4 Ghz Wi-Fi:n kautta. 1 sulkeutuva (NO) potentiaalivapaa kosketin, 16 A/250 V AC. 230 V LED-kuorma korkeintaan 600 W, hehkulamppukuorma korkeintaan 2000 W. Valmiustilan kulutus vain 0,7 wattia. Mitat vain 46 x 45 x 20 mm. Toiminnot laajennettavissa langattomalla EnOcean plug-in adapterilla EOA64.

Ohjattavissa suoraan millä tahansa Matter-sovelluksella. Ilmaisella ja suomenkielisellä ELTAKO Connect-appilla, voit muuttaa laitteen asetuksia ja konfigurointia.

ESR64PF-IPM	Yleisrele, Matter, 1 s potentiaalivapaa	Snro. 26 169 30	59,00 €/kpl
U2RP	Yleiskäyttöinen DIN-kisko asennuspohja 64-sarjalle, harmaa	Snro. 28 144 06	6,00 €/kpl

VERHOMOOTTORIOHJAIN, MATTER



Verhomoottoriorhjain, Matter 2,4 Ghz Wi-Fi:n kautta. 1 + 1 sulkeutuvaa (NO) kosketinta 10 A/250 V AC, ei-potentiaalivapaa, yhdelle 230 V AC verhomoottorille. Automaattisella pääteasennon tunnistuksella. Valmiustilan kulutus vain 0,6 wattia. Mitat vain 46 x 45 x 20mm. Toiminnot laajennettavissa langattomalla EnOcean plug-in adapterilla EOA64.

Ohjattavissa suoraan millä tahansa Matter-sovelluksella. Ilmaisella ja suomenkielisellä ELTAKO Connect-appilla, voit muuttaa laitteen asetuksia ja konfigurointia.

ESB64NP-IPM	Verhomoottoriorhjain, Matter Wi-Fi:n kautta, 1 + 1 s	Snro. 26 169 28	64,00 €/kpl
U2RP	Yleiskäyttöinen DIN-kisko asennuspohja 64-sarjalle, harmaa	Snro. 28 144 06	6,00 €/kpl

64-SARJAN LAITTEET

Kaikki laitteet on saatavana yksittäin erikseen, tai paketissa yhdessä langattoman EnOcean adapterin kanssa.

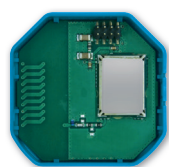

LANGATON ENOCEAN ADAPTERI



Langaton EnOcean plug-in adapteri kaikille 64-sarjan laitteille. Adapterin avulla kaikki yhteensopivat langattomat EnOcean-laitteet ja anturit, kuten langattomat ja paristottomat painikkeet, voidaan opettaa ohjaamaan 64-sarjan laitteita langattomasti. Mitat vain 46 x 45 x 9 mm.

Toimii Matter siltana, joka mahdollistaa sen, että adapterin kautta yhdistetyt langattomat EnOcean painikkeet tai anturit voidaan yhdistää ohjaamaan suoraan itse 64-sarjan laitteita, tai välittää ne osittain tai kokonaan eteenpäin Matter-sovelluksiin ohjaamaan mitä tahansa muita laitteita.

EOA64	Langaton EnOcean plug-in adapteri	Snro. 26 169 32	29,00 €/kpl
-------	-----------------------------------	-----------------	-------------

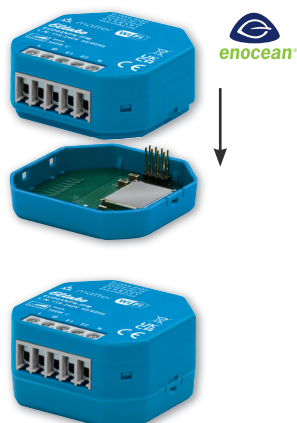

RELE- JA HIMMENNINPAKETTI ENOCEAN ADAPTERILLA

Tuotepaketti, jossa samassa myyntipakkauksessa joko yleishimmennin, yleisrele tai verhomoottoriohjain ja langaton EnOcean plug-in adapteri.

AP64EUD+E	Himmenninpaketti, sisältää EUD64NPN-IPM + EOA64	Snro. 26 169 34	99,00 €/kpl
AP64ESR+E	Relepaketti, sisältää ESR64NP-IPM + EOA64	Snro. 26 169 33	79,00 €/kpl
AP64ESRPF+E	Relepaketti, sisältää ESR64PF-IPM + EOA64	Snro. 26 169 36	79,00 €/kpl
AP64ESB+E	Verhomoottoripaketti, sisältää ESB64NP-IPM + EOA64	Snro. 26 169 35	84,00 €/kpl



Matter

WiFi

{REST:API}

OPENAPI



ÄLYPISTORASIA, MATTER SILTA



Älypistorasia IP-yhteydellä, Matter Wi-Fi:n kautta sekä EnOcean yhteys. 16 A/250 V AC, 230 V LED-lamput enintään 600 W, 230 V hehku- ja halogeenilamput enintään 2000 W. Mitat 100 x 55 x 45 mm (mitat ilman pistotulppaa). Väri, puhtaan valkoinen. REST-API rajapinta. Valmiustilan kulutus vain 0,8 W.

Toimii Matter siltana, joka mahdollistaa sen, että älypistorasian kautta yhdistetyt langattomat EnOcean painikkeet tai anturit voidaan yhdistää ohjaamaan suoraan itse pistorasiaa, tai välittää ne osittain tai kokonaan eteenpäin Matter-sovelluksiin ohjaamaan mitä tahansa muita laitteita.

FSR100-IPM	Älypistorasia IP, Matter Wi-Fi:n kautta, EnOcean, Matter-silta	Snro. 26 169 38	103,33 €/kpl
------------	--	-----------------	--------------



Matter

WiFi

{REST:API}

OPENAPI



ÄLYPISTORASIA HIMMENNIN, MATTER-SILTA



Älypistoke yleishimmennin, Matter Wi-Fi:n kautta sekä EnOcean yhteys. Hiljainen ja tarkka MOSFET-pohjainen valonsäätö. Himmennettävät LED-lamput maks. 300 W (trailing edge) / 100 W (leading edge). 230 V hehku- ja halogeenilamput maks. 300 W. Ei minimikuorman tarvetta. REST-API. Valmiustilan kulutus vain 0,8 W.

Toimii Matter siltana, joka mahdollistaa sen, että älypistorasian kautta yhdistetyt langattomat EnOcean painikkeet tai anturit voidaan yhdistää ohjaamaan suoraan itse pistorasiaa, tai välittää ne osittain tai kokonaan eteenpäin Matter-sovelluksiin ohjaamaan mitä tahansa muita laitteita.

FUD100-IPM	Älypistoke himmennin IP, Matter Wi-Fi:n kautta, EnOcean, Matter-silta, 300 W	Snro. 26 169 42	117,50 €/kpl
------------	--	-----------------	--------------

LANGATTOMAT JA PARISTOTTOMAT PAINIKKEET

Langattomat ja paristottomat painikkeet voit yhdistää mihin tahansa ELTAKOn langattomiin releisiin ja valonsäätimiin. Painikkeiden myyntipakkaus sisältää aina 1- ja 2-osaiset vivut. Painikkeet voidaan opettaa toimimaan joko kytkimen tyyllisesti (päälle/pois painikkeen vastakkaisilta puolilta) tai painikkeen tyyllisesti (päälle/pois painikkeen samalta puolelta). Yhden painikkeen voi yhdistää myös useampaan vastaanottimeen kerralla.



Langaton 1- ja 2-os. painike Exxact



Käyttöohjeet ja dokumentit muilla kielillä:
<https://eltako.com/redirect/FT55ES-wg>



Langaton 1- ja 2-os. painike Elko



Käyttöohjeet ja dokumentit muilla kielillä:
<https://eltako.com/redirect/FT55EL-ws>



Langaton 1- ja 2-os. painike Jussi



Käyttöohjeet ja dokumentit muilla kielillä:
<https://eltako.com/redirect/FT55RS-alpinweiB>



Langaton 1- ja 2-os. painike ABB Impressivo



Käyttöohjeet ja dokumentit muilla kielillä:
<https://eltako.com/redirect/FT4F->

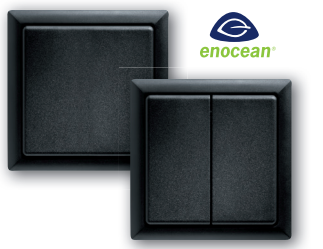

Langaton 1- ja 2-os. painike Musta



Käyttöohjeet ja dokumentit muilla kielillä:
<https://eltako.com/redirect/FT4F->

LANGATON PAINIKE EXXACT

Langaton ja paristoton painike, mukana 1- ja 2-osaiset vivut. Soveltuu Schneider Exxact kehyksiin (kehys ei mukana).

FT55ES-wg	Langaton ja paristoton 2- ja 4-kanavainen painike, Exxact. Kiiltävä puhtaan valkoinen.	Snro. 28 140 21	62,00 €/kpl
-----------	--	-----------------	-------------

LANGATON PAINIKE ELKO

Langaton ja paristoton painike, mukana 1- ja 2-osaiset vivut. Soveltuu Elko Helmi/RS kehyksiin (kehys ei mukana).

FT55EL-ws	Langaton ja paristoton 2- ja 4-kanavainen painike, Elko Helmi/RS. Elko valkoinen.	Snro. 28 142 12	62,00 €/kpl
-----------	---	-----------------	-------------

LANGATON PAINIKE ABB JUSSI

Langaton ja paristoton painike, mukana 1- ja 2-osaiset vivut. Soveltuu ABB Jussi kehyksiin (kehys ei mukana).

FT55RS-alpine	Langaton ja paristoton 2- ja 4-kanavainen painike, Jussi. Jussi valkoinen.	Snro. 28 141 12	62,00 €/kpl
---------------	--	-----------------	-------------

LANGATON PAINIKE ABB IMPRESSIVO

Langaton ja paristoton painike, mukana 1- ja 2-osaiset vivut sekä ELTAKO RIF kehys. Soveltuu ABB Impressivo kehyksiin (Impressivo kehys ei mukana).

FT4F-wg	Langaton ja paristoton 2- ja 4-kanavainen painike, Impressivo. Kiiltävä puhtaan valkoinen.	Snro. 28 141 08	55,40 €/kpl
---------	--	-----------------	-------------

LANGATON PAINIKE, MUSTA

Langaton ja paristoton painike, mukana 1- ja 2-osaiset vivut sekä ELTAKOn oma RIF-kehys. Painikkeen sisämitta 63 x 63 mm, kehyksen ulkomitta 80 x 80 mm.

FT4F-sz	Langaton ja paristoton 2- ja 4-kanavainen painike kehyksellä. Musta.	Snro. 28 142 43	55,40 €/kpl
---------	--	-----------------	-------------

LANGATTOMAT KAUKOSÄÄTIMET

Langattomat kaukosäätimet toimivat samalla tavoin kuin langattomat painikkeet ja voit yhdistää ne kaikkiin ELTAKOn langattomiin releisiin ja valonsäätimiin.



Käyttöohjeet ja dokumentit muilla kielillä:
<https://eltako.com/redirect/FMHIW-anso>

LANGATON MINIKAUKOSÄÄDIN



Langaton ja paristoton minikaukosäädin yhdellä painikkeella, vesitiivis. Mitat 72 x 30 mm, korkeus 15 mm. Paino vain 34 grammaa. Luo langattoman viestin lähettämiseen tarvittavan virran painiketta painettaessa, joten ei paristoja eikä valmiustilan kulutusta.

Käyttö esimerkiksi valaistuksen tms. päälle/pois kytkentään, nosto-ovien ohjaukseen yms. Yhdistetään mihin tahansa langattomiin releisiin tai himmentimiin.

FMHIW-anso	Langaton minikaukosäädin, vesitiivis, paristoton, pehmeä antrasiitti maali	Snro. 28 144 53	62,70 €/kpl
-------------------	--	------------------------	--------------------



Käyttöohjeet ja dokumentit muilla kielillä:
https://eltako.com/redirect/FF8-al*anso

LANGATON KAUKOSÄÄDIN



Langaton ja paristoton 4- tai 8-painikkeinen kaukosäädin. Mitat 185 x 50 mm, korkeus 17 mm. Luo langattoman viestin lähettämiseen tarvittavan virran painiketta painettaessa, joten ei paristoja eikä valmiustilan kulutusta.

Kaukosäädintä voidaan käyttää joko 8-painikkeisena, jolloin päälle ja pois samasta painikkeesta. Tai 4-painikkeisena, jolloin painikkeen vasemmalta puolelta päälle ja oikealta puolelta pois.

FF8-al/anso	Langaton 4- tai 8-painikkeinen kaukosäädin, paristoton, päältä maalattu alumiini, alapuolella ja painikkeissa pehmeä antrasiitti maali.	Snro. 28 140 56	121,30 €/kpl
--------------------	---	------------------------	---------------------



Käyttöohjeet ja dokumentit muilla kielillä:
https://eltako.com/redirect/FHS2-al*anso



Käyttöohjeet ja dokumentit muilla kielillä:
https://eltako.com/redirect/FHS4-al*anso

LANGATTOMAT MINIKAUKOSÄÄTIMET



Langaton ja paristoton 2- ja 4-painikkeinen minikaukosäädin, alumiinipohja/pehmeä antrasiitti maali. Mallissa FHS2 0 ja 1 laserkaiverrukset ja mallissa FHS4 1, 2, 3 ja 4 laserkaiverrukset. Mitat 49 x 47 mm, korkeus 16 mm. Paino vain 37 grammaa. Luo langattoman viestin lähettämiseen tarvittavan virran painiketta painettaessa, joten ei paristoja eikä valmiustilan kulutusta.

Käyttö esimerkiksi valaistuksen tms. päälle/pois kytkentään, nosto-ovien ohjaukseen yms. Yhdistetään mihin tahansa langattomiin releisiin tai himmentimiin.

FHS2-al/anso	Langaton 2-painikkeinen kaukosäädin, paristoton	Snro. 28 260 64	66,20 €/kpl
FHS4-al/anso	Langaton 4-painikkeinen kaukosäädin, paristoton	Snro. 28 260 63	69,00 €/kpl



Käyttöohjeet ja dokumentit muilla kielillä:
<https://eltako.com/redirect/FTTB>

LANGATON KAUKOSÄÄDIN, PARISTOLLA



Langaton paristollinen kaukosäädin läsnäolotoiminnolla (pariston käyttöikä 5-8 vuotta). Yhdellä painikkeella. Mitat 55 x 44 mm, korkeus 15 mm. Paino vain 20 grammaa.

Käyttö esimerkiksi valaistuksen tms. päälle/pois kytkentään, nosto-ovien ohjaukseen yms. Yhdistetään mihin tahansa langattomiin releisiin tai himmentimiin. Kaukosäätimestä on myös mahdollista aktivoida seurantatoiminto, jolloin kaukosäädin lähettää langattoman läsnäoloviestin aina 60 sekunnin välein.

FTTB	Langaton kaukosäädin paristolla, antrasiitti, sininen painike	Snro. 28 143 64	75,00 €/kpl
-------------	---	------------------------	--------------------

LANGATTOMAT IKKUNA-/OVIKOSKETTIMET

Langattomat ikkuna-/ovikoskettimet toimivat samalla tavoin kuin langattomat painikkeet ja voit yhdistää ne kaikkiin ELTAKOn langattomiin releisiin ja valonsäätimiin.



enocean®



Käyttöohjeet ja dokumentit muilla kielillä:
<http://eltako.com/redirect/FTKE-rw>

LANGATON IKKUNA-/OVIKOSKETIN



Langaton ja paristoton ikkuna-/ovikosketin, puhtaan valkoinen. Mitat 48 x 32 x 11,5 mm. Luo langattoman viestin lähettämiseen tarvittavan virran kosketinta painettaessa, joten ei paristoja eikä valmiustilan kulutusta. Kiinnitys liimaamalla mukana toimitettavalla kaksipuolisella tarralla, ruuvaamalla, tai käyttämällä mukana toimitettavaa BW3 kiinnitystelinetä.

Todella monipuolinen, käyttö esimerkiksi rajakytkimen tavoin tai valaistuksen kytkentään erilaisten ovien ja ikkunoiden kanssa. Voidaan käyttää joko avautuvana tai sulkeutuvana.

Yhdistetään esimerkiksi langattomiin FSR61 tai FSR14 -releisiin sekä 64-sarjan laitteisiin.

FTKE-rw	Langaton ja paristoton ikkuna/ovikosketin, kiiltävä puhtaan valkoinen	Snro. 28 141 21	64,20 €/kpl
---------	---	-----------------	-------------



enocean®



Käyttöohjeet ja dokumentit muilla kielillä:
<http://eltako.com/redirect/FFTE-rw>

LANGATON IKKUNA-/OVIKOSKETIN



Langaton ja paristoton ikkunakosketin, puhtaan valkoinen. Mitat 48 x 32 x 11,5 mm. Soveltuu käytettäväksi myös ovien, laatikoiden ja muiden vastaavien liikkuvien kohteiden kanssa. Luo langattoman viestin lähettämiseen tarvittavan virran kosketinta painettaessa, joten ei paristoja eikä valmiustilan kulutusta.

Todella monipuolinen, käyttö esimerkiksi rajakytkimen tavoin tai valaistuksen kytkentään erilaisten ovien ja ikkunoiden kanssa. Voidaan käyttää joko avautuvana tai sulkeutuvana.

Yhdistetään esimerkiksi langattomiin FSR61 tai FSR14 -releisiin sekä 64-sarjan laitteisiin.

FFTE-rw	Langaton ja paristoton ikkuna/ovikosketin, kiiltävä puhtaan valkoinen	Snro. 28 143 48	64,20 €/kpl
---------	---	-----------------	-------------



enocean®



Käyttöohjeet ja dokumentit muilla kielillä:
<https://eltako.com/redirect/FFKB->

LANGATON IKKUNA/OVI MAGNEETTIKOSKETIN



Langaton ikkuna/ovi magneetikosketin paristolla (pariston käyttöikä 7 vuotta). Mitat 75 x 25 x 12 mm, magneetin mitat 37 x 10 x 6 mm. Kiinnitys liimaamalla mukana toimitettavalla kaksipuolisella tarralla.

Käyttö esimerkiksi valaistuksen kytkentään erilaisten ovien ja ikkunoiden kanssa.

Yhdistetään esimerkiksi langattomiin FSR61 tai FSR14 -releisiin sekä 64-sarjan laitteisiin.

FFKB-wg	Langaton ikkuna/ovi magneetikosketin paristolla, kiiltävä puhtaan valkoinen	Snro. 28 144 40	58,33 €/kpl
FFKB-am	Langaton ikkuna/ovi magneetikosketin paristolla, matta antrasiitti	Snro. 28 263 11	58,33 €/kpl

LANGATTOMAT ANTURIT JA TERMOSTAATIT

Langattomat anturit ja termostaatit voidaan yhdistää kaikkiin ELTAKOn langattomiin releisiin ja valonsäätimiin.



Käyttöohjeet ja dokumentit muilla kielillä:
<https://eltako.com/redirect/FBHT55ESB->

LANGATON PIR LIIKETUNNISTIN



Langaton liiketunnistin / hämäräkytkin / lämpötila-anturi. Paristolla ja aurinkokennoilla (pariston käyttöikä 4-5 vuotta). Pinta-asennus ruuveilla pintaan, kojerasian päälle tai mukana toimitettavalla tarrakalvolla mille pinnalle tahansa. Mitat: 80 x 80 x 27 mm. Sisältää ELTAKO E-Design55 kehysen. Sopii myös Schneider Exxact kehysjärjestelmään.

Langaton liiketunnistin / hämäräkytkin / lämpötila-anturi yhdistetään esimerkiksi. FHK14, FHK61, FSR14, FSR61, FUD61, FD62, FL62 tai 64-sarjan tuotteisiin.

FBHT55ESB-wg	Kiiltävä puhtaan valkoinen	Snro. 28 264 07	95,00 €/kpl
FBHT55ESB-am	Matta antrasiitti	Snro. 28 264 08	95,00 €/kpl



Käyttöohjeet ja dokumentit muilla kielillä:
<https://eltako.com/redirect/FTFB->

LANGATON LÄMPÖTILA- JA KOSTEUSANTURI



Langaton lämpötila- ja kosteusanturi paristolla (pariston käyttöikä 5 vuotta). Mitat: 75 x 25 x 12 mm. Mittaa jatkuvasti suhteellista kosteutta välillä 0-100 % (+/- 5 %) ja lämpötilaa välillä -20 °C - +60 °C.

Anturi yhdistetään esimerkiksi langattomiin FHK61 ja FHK14 -releisiin tai 64-sarjan tuotteisiin.

FTFB-wg	Kiiltävä puhtaan valkoinen	Snro. 28 143 50	77,40 €/kpl
FTFB-am	Matta antrasiitti	Snro. 28 263 12	77,40 €/kpl



Käyttöohjeet ja dokumentit muilla kielillä:
<https://eltako.com/redirect/FTR55EHB->

LANGATON TERMOSTAATTI



Langaton huonetermostaatti kiertonupilla ja paristolla (pariston käyttöikä 4 vuotta). Pinta-asennus ruuveilla kojerasian päälle tai mukana toimitettavalla tarrakalvolla mille pinnalle tahansa. Mitat: 80 x 80 x 27 mm. Sisältää ELTAKO E-Design55 kehysen. Sopii myös Schneider Exxact kehysjärjestelmään.

Termostaatti yhdistetään esimerkiksi langattomiin FHK14 ja FHK61 -lämpötilareleisiin tai 64-sarjan tuotteisiin.

FTR55EHB-wg	Kiiltävä puhtaan valkoinen	Snro. 28 263 58	88,80 €/kpl
FTR55EHB-am	Matta antrasiitti	Snro. 28 263 85	88,80 €/kpl



Käyttöohjeet ja dokumentit muilla kielillä:
<http://eltako.com/redirect/FKS-B>

LANGATON PATERITERMOSTAATTI



Paristokäyttöinen patteritermostaatti sisäkäyttöön (IP30, 0 - +50 °C). Ohjaa patteriventtiilejä, joiden käyttövoima on yli 125 N ja venttiilin iskunpituus 4,8 mm. Sopii patteriventtiileille, joissa on M30 x 1,5 mm kierre. Pariston käyttöikä on jopa viisi vuotta. Toimitussisältö: 2 x AA-paristo, 3 x sovitin venttiileille (Danfoss RA/RAV/RAVL), 1 x kiinnitysruuvi. Sulkemispisteen hallinta (pääteasennon valvonta), pakkasuojaustoiminto, LED-näyttö (asetusarvo ja todellinen lämpötila /tilakoodi) ja käyttökytkin toimintojen asettamiseen. Käyttää langatonta EnOcean radiotaajuus protokollaa (868 MHz).

Termostaatti yhdistetään esimerkiksi langattomiin FHK14 ja FHK61 -lämpötilareleisiin tai 64-sarjan tuotteisiin.

FKS-B	Langaton patteritermostaatti paristolla	Snro. 28 264 09	83,33 €/kpl
-------	---	-----------------	-------------

LANGATTOMAT LAITTEET UPPOASENNUKSEEN

Yksinkertainen 62-sarja

Yksi tuote - yksi toiminto. Voit yhdistää jopa 32 eri langattonta painiketta yhteen vastaanottiimeen. Painikkeiden opetus naputustekniikalla.



Käyttöohjeet ja dokumentit muilla kielillä:
<https://eltako.com/redirect/FL62NP-230V>



Käyttöohjeet ja dokumentit muilla kielillä:
<https://eltako.com/redirect/FR62NP-230V>



Käyttöohjeet ja dokumentit muilla kielillä:
<https://eltako.com/redirect/FD62NPN-230V>



Käyttöohjeet ja dokumentit muilla kielillä:
<https://eltako.com/redirect/FRP62-230V>

LANGATON IMPULSSIRELE



Langaton impulssirele esim. valaistuksen päälle/pois kytkentään, 10 A/250 V AC. 1 sulkeutuva (NO) ei-potentiaalivapaa kosketin. 49 x 51 mm, syvyys 20 mm. 230 V LED- ja ESL-kuorma kork. 200 W, hehku- ja halogeenilamppukuorma kork. 1000 W. Valmiustilan kulutus vain 0,4 wattia.

Käyttö esimerkiksi valaistuksen päälle/pois kytkentään.

FL62NP-230V	Langaton impulssirele, ei-potentiaalivapaa	Snro. 26 168 86	65,80 €/kpl
-------------	--	-----------------	-------------

LANGATON VÄLIRELE



Langaton välirele, 10 A/250 V AC. 1 sulkeutuva (NO) tai avautuva (NC) ei-potentiaalivapaa kosketin. 49 x 51 mm, syvyys 20 mm. Rele vetää/päästää niin pitkään kuin painiketta painetaan. Valmiustilan kulutus vain 0,4 wattia.

Käyttö esimerkiksi SwitchDim/PushDim/painonappi himmennettävien liitäntälaitteiden tai sähkölukkojen yms. kanssa.

FR62NP-230V	Langaton välirele, ei-potentiaalivapaa	Snro. 26 168 88	65,80 €/kpl
-------------	--	-----------------	-------------

LANGATON YLEISHIMMENNIN



Langaton yleishimmennin. 49 x 51 mm, syvyys 20 mm. Himmennettävät laskevan reunan (trailing edge) LED-lamput 300 W asti ja nousevan reunan (leading edge) 100 W asti, ilmanvaihdosta riippuen. MOSFET. 230 V:n hehku- ja halogeenilamput 300 W asti, ilmanvaihdosta riippuen. Ei induktiivisia muuntajia. Lastenhuone- ja nukahtamistoiminnolla. Ei minimikuormaa. Valmiustilan kulutus vain 0,5 wattia.

Tehonkesto hehku-, halogeeni-, ja LED-lampuille maksimissaan 300 W. Valaistuksen minimitaso säädettävissä.

FD62NPN-230V	Langaton yleishimmennin, 0-300 W	Snro. 26 168 87	75,60 €/kpl
--------------	----------------------------------	-----------------	-------------

LANGATON VAHVISTIN



1- ja 2-tasoinen langaton vahvistin. 49 x 51 mm, syvyys 20 mm. Valmiustilan kulutus vain 0,7 wattia. Tarvitsee jatkuvan 230 V käyttöjännitteen vahvistaakseen langattomia signaaleja eteenpäin. Langattomia vahvistimia voidaan tarvittaessa ketjuttaa 2 peräkkäin, 1-tason (Level 1) vahvistimelta 2-tason (Level 2) vahvistimelle.

Tätä vahvistinta tarvitaan vain, jos rakennuksen olosuhteet, kuten paksut kiviseinät, metalli yms. estävät häiriöttömän langattoman signaalin kulkeutumisen tai langattoman painikkeen ja vastaanottimen välinen etäisyys on liian pitkä.

FRP62-230V	1- ja 2-tasoinen langaton vahvistin	Snro. 28 144 64	63,70 €/kpl
------------	-------------------------------------	-----------------	-------------

LANGATTOMAT LAITTEET UPPOASENNUKSEEN

Monipuolinen 61-sarja

Yksi tuote - monipuolisesti toimintoja. Voit yhdistää jopa 35 eri langatonta painiketta yhteen vastaanottimeen. Painikkeiden opetus ja toimintojen valinta kiertyökytkimien avulla.

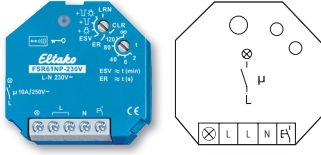

Käyttöohjeet ja dokumentit muilla kielillä:
<https://eltako.com/redirect/FSR61NP-230V>



Käyttöohjeet ja dokumentit muilla kielillä:
<https://eltako.com/redirect/FSR61-230V>

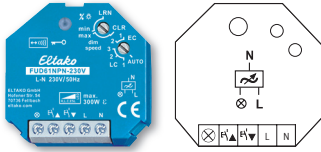

Käyttöohjeet ja dokumentit muilla kielillä:
<https://eltako.com/redirect/FUD61NPN-230V>

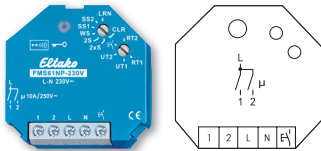

Käyttöohjeet ja dokumentit muilla kielillä:
<https://eltako.com/redirect/FMS61NP-230V>

LANGATON MONITOIMIRELE



Langaton monitoimirele kojerasiaan, impulssirele- ja välireletoiminnolla. Kojerasia-asennukseen. 45 x 45 mm, syvyys 33 mm. 1 sulkeutuva (NO) ei-potentiaalivapaa kosketin (FSR61NP-230V) ja 1 sulkeutuva (NO) potentiaalivapaa kosketin (FSR61-230V) 10 A/250 V AC. 230 V LED-kuorma kork. 400 W. Hehkulamppukuorma kork. 2000 W. Valmiustilan kulutus vain 0,8 wattia. Myös johdollisen painikkeen tuloliitin.

Samassa releessä impulssireletoiminto (ESV) päälle/pois-kytkentään ja välireletoiminto (ER), jolloin rele vetää/päästää niin pitkään kun painiketta pidetään pohjassa. Lisäksi asetettavissa myös poiskytkentäviive välillä 2-120 minuuttia ja poiskytkentäviive poiskytkentävaroituksella..

FSR61NP-230V	Impulssirele/välirele, ei-potentiaalivapaa	Snro. 28 140 10	80,00 €/kpl
FSR61-230V	Impulssirele/välirele, potentiaalivapaa	Snro. 28 141 05	78,33 €/kpl

LANGATON YLEISHIMMENNIN



Langaton yleishimmennin kojerasiaan, 45 x 45 mm, syvyys 33 mm. LED-kuormankesto, laskevan reunan asetuksella (AUTO) maks. 300 W ja nousevan reunan asetuksella (LC/EC) maks. 100 W. Ei minimikuorman tarvetta. Automaattinen kuormantunnistus. Valmiustilan kulutus vain 0,7 wattia. Valaistuksen minimitaso tai himmennysnopeus säädettävissä.

FUD61NPN-230V	Langaton yleishimmennin, 0-300 W	Snro. 28 140 09	96,67 €/kpl
---------------	----------------------------------	-----------------	-------------

LANGATON 2-KANAVAINEN MONITOIMI IMPULSSIRELE



1 + 1 sulkeutuvaa (NO) ei-potentiaalivapaata kosketinta 10 A/250 V AC. 45 x 45 mm, syvyys 33 mm. 230 V LED-kuorma kork. 400 W. Hehkulamppukuorma kork. 2000 W. Valmiustilan kulutus vain 0,8 wattia.

Impulssirele päälle/pois kytkentään, 2 kosketimella. Releen kumpaakin kosketinta voidaan ohjata erikseen omilla langattomilla painikkeillaan, yhteensä maks. 35 painiketta per rele. Valittavissa 5 eri releen kärkien toimintoa.

FMS61NP-230V	1 + 1 ei-potentiaalivapaata sulkeutuvaa (NO) kosketinta 10 A	Snro. 28 140 16	86,67 €/kpl
--------------	--	-----------------	-------------

LANGATTOMAT LÄHETTIMET

Langattomat lähettimet voidaan yhdistää kaikkiin ELTAKOn langattomiin vastaanotinlaitteisiin.

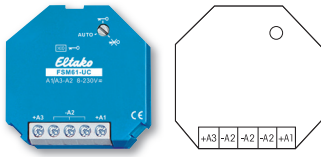

Käyttöohjeet ja dokumentit muilla kielillä:
<https://eltako.com/redirect/FSM61-UC>

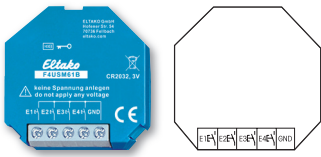

Käyttöohjeet ja dokumentit muilla kielillä:
<https://eltako.com/redirect/F4USM61B>

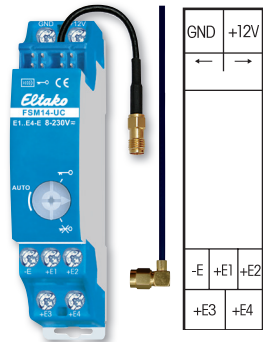

Käyttöohjeet ja dokumentit muilla kielillä:
<https://eltako.com/redirect/FSM14-UC>



Käyttöohjeet ja dokumentit muilla kielillä:
https://eltako.com/redirect/FSNT14-12V*12W

LANGATON LÄHETINYKSIKÖ



Langaton 2-kanavainen lähetinyksikkö. 45 x 45 mm, syvyys 18 mm. Sisäänrakennetulla antennilla. Ei valmiustilan kulutusta. Ohjaujännite liittimissä +A1/-A2, voi olla joko 8-253 V AC tai 10-230 V DC.

Lähetää eteenpäin langattoman signaalin mistä tahansa johdotetuista tuotteista (esim. liiketunnistin, hämäläkytkin, johdotetut painikkeet). Lähetinyksikössä on kaksi erillistä kanavaa ja langaton signaali lähtee aina kun lähetinyksikön kanavaan tulee ohjaujännite. Yhdistetään esim. langattomiin FSR61-, FSR14- tai FUA12-releisiin tai FUD61- ja FUD14- himmentimiin ja 64-sarjan laitteisiin.

FSM61-UC	Langaton 2-kanavainen lähetinyksikkö	Snro. 28 140 18	66,20 €/kpl
----------	--------------------------------------	-----------------	-------------

LANGATON LÄHETINYKSIKÖ PARISTOLLA



Langaton 4-kanavainen lähetinyksikkö paristolla (elinikä 5-8 vuotta). 45 x 45, syvyys 18 mm. Sisäänrakennetulla antennilla.

Lähetää eteenpäin langattoman signaalin mistä tahansa johdotetuista tuotteista (esim. liiketunnistin, hämäläkytkin, johdotetut painikkeet). Lähetinyksikössä on neljä erillistä kanavaa. Elektronikkaa saa virtansa sisäisestä CR2032 -nappiparistosta. Yhdistetään esim. langattomiin FSR61-, FSR14- tai FUA12-releisiin tai FUD61- ja FUD14- himmentimiin ja 64-sarjan laitteisiin.

F4USM61B	Langaton 4-kanavainen lähetinyksikkö	Snro. 28 144 33	72,20 €/kpl
----------	--------------------------------------	-----------------	-------------

LANGATON LÄHETIN



Langaton 4-kanavainen lähetinyksikkö. Vaihdeettavalla antennilla. Tarvittaessa mukana toimitettava lyhyt antenni voidaan vaihtaa ulkoiseen FA250 tai FAG55E- antenniin. Valmiustilan kulutus vain 0,1 wattia. Liitäntä ELTAKOn RS485 väylään, käytetään yhdessä antennimoduuli FAM14 kanssa, jolloin väylä ja virransyöttö kytketään juppereilla. Vaihtoehtoisesti voidaan käyttää myös erikseen itsenäisenä lähettimenä, virta laitteeseen voidaan tällöin kytkeä käyttämällä erillistä virtalähdettä (FSNT14-12V/12W), tai syöttämällä 12 V DC liittimiin + 12 V/GND. Ohjaustuloihin +E/-E soveltuu ohjaukset, joiden ohjaujännite on 8-253 V AC tai 10-230 V DC ja kesto vähintään 0,2 sekuntia, langattomien viestien luomiseksi.

Lähetää eteenpäin langattoman signaalin mistä tahansa johdotetuista tuotteista (esim. liiketunnistin, hämäläkytkin, johdotetut painikkeet). Lähetinyksikössä on neljä erillistä kanavaa ja langaton signaali lähtee aina kun lähetinyksikön kanavaan tulee ohjaujännite. Yhdistetään esim. langattomiin FSR61-, FSR14- tai FUA12-releisiin tai FUD61- ja FUD14- himmentimiin ja 64-sarjan laitteisiin.

FSM14-UC	Langaton 4-kanavainen lähetin	Snro. 28 143 02	75,20 €/kpl
FSNT14-12V/12W	Virtalähde 12 V/12 W	Snro. 28 141 81	40,00 €/kpl

LANGATTOMAT YLEISRELEET DIN-KISKO ASENNUKSEEN

Langattomat yleisreleet yksittäiseen DIN-kiskoasennukseen, vaihdettavalla antennilla. Voidaan ohjata millä tahansa Eltakon langattomilla painikkeilla ja lähettimillä.

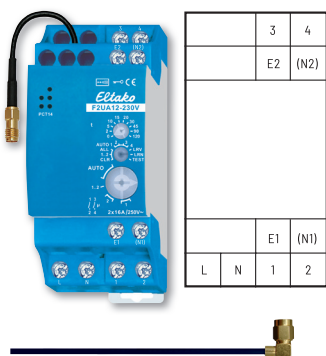

Mukana toimitettava lyhyt voidaan tarvittaessa vaihtaa langattomaan antenniin FA250, FA200 tai FAG55E- (katso sivulta 35).



Käyttöohjeet ja dokumentit muilla kielillä:
<https://eltako.com/redirect/F2UA12-230V>

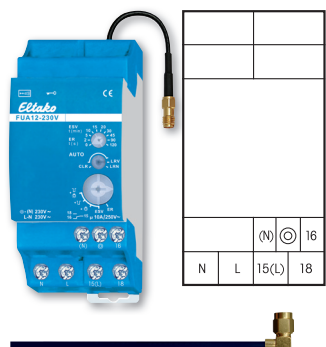

Mukana toimitettava lyhyt voidaan tarvittaessa vaihtaa langattomaan antenniin FA250, FA200 tai FAG55E- (katso sivulta 35).



Käyttöohjeet ja dokumentit muilla kielillä:
<https://eltako.com/redirect/FUA12-230V>

LANGATON 2-KANAVAINEN YLEISRELE



Langaton 2-kanavainen yleisrele vaihdettavalla antennilla, jossa yhdistettynä antennimoduuli ja 2-kanavainen rele. Sysäysrele- ja välireletoiminnolla, 1 potentiaalivapaa sulkeutuva (NO) kosketin per kanava 16 A/250 V AC. 230 V LED-kuormankesto korkeintaan 400W, hehkulamppukuorma korkeintaan 2000 wattia. Varustettu DX-tekniikalla (nollapistekytkenä). Valmiustilan kulutus vain 0,9 wattia. Tarvittaessa voidaan käyttää ulkoista lisäantennia kuten FA250 (korkeus 10 cm) tai FA200 (korkeus 59 cm).

Langaton yleisrele F2UA12 yhdistää langattoman antennimoduulin ja 2-kanavaisen sysäysreleen ja välireleen, nollapistekytkenällä. Samassa releessä sysäysreletoiminto (ESV) päälle-/pois-kytkentään sekä välireletoiminto (ER) jolloin rele vetää/päästää niin pitkään kun painiketta pidetään pohjassa. Lisäksi asetettavissa myös poistkytkentäviive välillä 2 - 120 minuuttia.

Releen kumppalin kanavaa voidaan ohjata erikseen millä tahansa ELTAKOn langattomilla painikkeilla ja lähettimillä. Lisäksi myös johdollisten painikkeiden tuloliitin.

F2UA12-230V	2-kanavainen sysäysrele/välirele, 2 NO kosketinta 16 A	Snro. 28 264 10	106,67 €/kpl
-------------	--	-----------------	--------------

LANGATON YLEISRELE



Langaton yleisrele vaihdettavalla antennilla, jossa yhdistettynä antennimoduuli ja 1-kanavainen rele. Sysäysrele- ja välireletoiminnolla, 1 potentiaalivapaa vaihtokosketin (CO) 10 A/250 V AC, hehkulamppukuorma kork. 2000 W, varustettu DX-tekniikalla (nollapistekytkenä). Valmiustilan kulutus vain 0,9 wattia. Tarvittaessa voidaan käyttää ulkoista lisäantennia kuten FA250 (korkeus 10 cm) tai FA200 (korkeus 59 cm).

Langaton yleisrele FUA12 yhdistää langattoman antennimoduulin ja 1-kanavaisen sysäysreleen ja välireleen, nollapistekytkenällä. Samassa releessä sysäysreletoiminto (ESV) päälle-/pois-kytkentään sekä välireletoiminto (ER) jolloin rele vetää/päästää niin pitkään kun painiketta pidetään pohjassa. Lisäksi asetettavissa myös poistkytkentäviive välillä 2 - 120 minuuttia.

Relettä voidaan ohjata millä tahansa ELTAKOn langattomilla painikkeilla ja lähettimillä. Lisäksi myös johdollisten painikkeiden tuloliitin.

FUA12-230V	Langaton sysäysrele/välirele, 1 CO kosketin 10 A	Snro. 28 142 36	108,33 €/kpl
------------	--	-----------------	--------------

LANGATTOMAT VÄYLÄLAITTEET DIN-KISKO ASENNUKSEEN

Langattomien tuotteiden DIN-kisko asennukseen tarvitaan aina yksi FAM14-antennimoduuli, jonka rinnalle asennetaan muut tarvittavat toimilaitteet. FAM14 vastaanottaa langattomat signaalit ja välittää ne eteenpäin RS485-väylää pitkin.

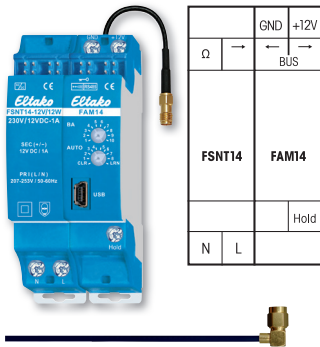

Käyttöohjeet ja dokumentit muilla kielillä:
<https://eltako.com/redirect/FAM14>

Käyttöohjeet ja dokumentit muilla kielillä:
https://eltako.com/redirect/FA250_FHM175_FA200

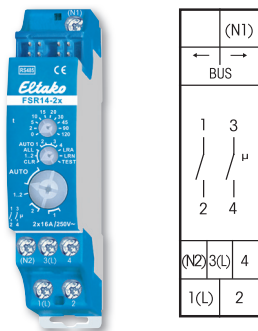

Käyttöohjeet ja dokumentit muilla kielillä:
<https://eltako.com/redirect/FSR14-2x>

Käyttöohjeet ja dokumentit muilla kielillä:
<https://eltako.com/redirect/FSR14-4x>

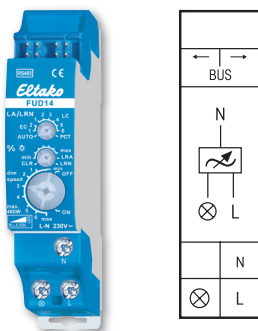

Käyttöohjeet ja dokumentit muilla kielillä:
<https://eltako.com/redirect/FUD14>

Käyttöohjeet ja dokumentit muilla kielillä:
https://eltako.com/redirect/FUD14*800W

LANGATON ANTENNIMODUULI



Langaton antennimoduuli ELTAKOn RS485 väylään, vaihdettavalla antennilla. Mukana virtalähde FSNT14-12V/12W. Valmiustilan kulutus vain 1 W. Tarvittaessa voidaan käyttää ulkoista lisäantennia kuten FA250 (korkeus 10 cm) tai FA200 (korkeus 59 cm).

Langattomien DIN-kisko tuotteiden asennukseen tarvitaan aina yksi antennimoduuli, jonka rinnalle asennetaan muut laitteet.

FAM14	Antennimoduuli	Snro. 28 140 22	123,40 €/kpl
FA250	Antenni magneettijalalla, 250 cm:n johto, musta	Snro. 28 140 15	31,70 €/kpl

Antennimoduulin mukana toimitettava pieni antenni voidaan korvata keskuksen ulkoisella magneettijalallisilla FA250 antennilla tai FA200 suurtehoantennilla.



LANGATON RELE



2-kanavainen ja 4-kanavainen impulssirele integroidulla välireletoiminnolla. Valmiustilan kulutus vain 0,1 wattia. 230 V LED-kuorma kork. 400W/FSR14-2x ja 200W/FSR14-4x. Hehkulamppukuorma kork. 2000W/FSR14-2x ja 1000W/FSR14-4x. Käytetään yhdessä antennimoduuli FAM14 kanssa.

FSR14-2x: 1+1 sulkeutuvaa (NO) potentiaalivapaata kosketinta 16 A /250 V AC.

FSR14-4x: 1 sulkeutuva (NO) kosketin per kanava 4 A/250 V AC.

Releiden koskettimia voidaan ohjata erikseen omilla langattomilla painikkeillaan, yhteensä maks. 118 painiketta per rele. Samassa releessä impulssireletoiminto päälle/pois-kytkentään ja välireletoiminto jolloin rele vetää/päästää niin pitkään kun painiketta pidetään pohjassa. Lisäksi asetettavissa myös poiskytkentäviive.

FSR14-2x	2-kanavainen langaton rele	Snro. 28 140 26	65,40 €/kpl
FSR14-4x	4-kanavainen langaton rele	Snro. 28 140 25	65,40 €/kpl

LANGATON YLEISHIMMENNIN



Yleishimmennin kaikille valaisinkuormille, kork. 400 W, MOSFET. Automaattinen kuormantunnistus. Valmiustilan kulutus vain 0,3 wattia. Valaistuksen minimitaso tai maksimitaso ja himmennysnopeus säädettävissä. Ei minimikuorman tarvetta. Käytetään yhdessä antennimoduuli FAM14 kanssa.

FUD14/800: Yleishimmennin, kuormankesto jopa 800 W ja kuormankestoa mahdollista kasvattaa FLUD14 tehoyksiköllä. Kaksi DIN-moduulia leveä. Muutoin tekniset tiedot, kuten FUD14:ssa.

FUD14	Langaton yleishimmennin, 400 W	Snro. 28 140 27	74,50 €/kpl
FUD14/800W	Langaton yleishimmennin, 800 W	Snro. 28 140 28	100,30 €/kpl

LANGATTOMAT VÄYLÄLAITTEET DIN-KISKO ASENNUKSEEN

Langattomien tuotteiden DIN-kisko asennukseen tarvitaan aina yksi FAM14-antennimoduuli, jonka rinnalle asennetaan muut tarvittavat toimilaitteet. FAM14 vastaanottaa langattomat signaalit ja välittää ne eteenpäin RS485-väylää pitkin.

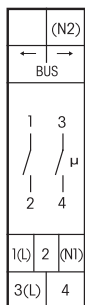

Käyttöohjeet ja dokumentit muilla kielillä:
<https://eltako.com/redirect/F4HK14>

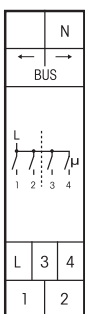

Käyttöohjeet ja dokumentit muilla kielillä:
<https://eltako.com/redirect/FSB14>

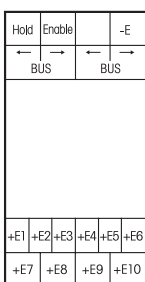

Käyttöohjeet ja dokumentit muilla kielillä:
<https://eltako.com/redirect/FTS14EM>

LANGATON LÄMPÖTILARELE



Langaton lämmitys/jäähdytys lämpötilarele. 1 + 1 sulkeutuvaa (NO) potentiaalivapaata kosketinta 4 A/250 V AC. Valmiustilan kulutus vain 0,1 wattia. Soveltuu sähkölämmitykseen ja lämmitysventtiilien ohjaukseen. Käytetään yhdessä antennimoduuli FAM14 kanssa.

Lämpötilarele arvioi tietoja esim. langattomasta FTR55EHB termostaatista. Mahdollisesti täydennettynä ikkuna-/ovikoskettimilla, liiketunnistimella ja langattomilla painikkeilla.

FHK14	Langaton lämpötilarele, 1 + 1 NO kosketin, 4 A	Snro. 27 018 24	58,10 €/kpl
-------	--	-----------------	-------------

LANGATON VERHOMOOTTORIOHJAIN



2-kanavainen ohjain kaihdin-, rullaverho, ja markiisijärjestelmille, kahdelle 230 V AC moottorille. 2 + 2 sulkeutuvaa (NO) kosketinta 4 A/250 V AC, potentiaalierotettu käyttöjännitteestä 12 V. Kaksisuuntainen toiminta. Valmiustilan kulutus vain 0,1 wattia. Käytetään yhdessä antennimoduuli FAM14 kanssa.

FSB14	Langaton verhomoottoriohjain, 2+2 NO kosketinta, 4A	Snro. 28 141 00	64,90 €/kpl
-------	---	-----------------	-------------

LANGALLINEN PAINIKETULOMODUULI



Langallisten painikkeiden tulomoduuli DIN-kiskoon, Eltakon RS485-väylään. 10 kpl ohjaustuloja, joissa ohjausjännite 8-230 V UC erotettu syöttöjännitteestä, painikkeiden kaapelointi häiriösuojatulla kaapelilla. Valmiustilan kulutus vain 0,1 wattia. Käytetään yhdessä FAM14 kanssa.

Painiketulomoduulin avulla voidaan liittää mitä tahansa johdotettuja painikkeita Eltakon langattomiin DIN-kisko tuotteisiin. Yhteensä 10kpl 8-230 V UC tuloliitintä.

FTS14EM	Langallisten painikkeiden tulomoduuli	Snro. 28 141 33	68,90 €/kpl
---------	---------------------------------------	-----------------	-------------

LANGATTOMAT DALI VALONSÄÄTIMET

Langattomat DALI-väylämuuntimet mahdollistavat DALI-laitteiden ohjaamisen langattomilla EnOcean-painikkeilla.

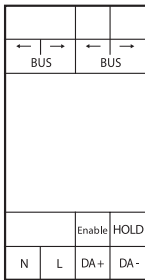

Käyttöohjeet ja dokumentit muilla kielillä:
<https://eltako.com/redirect/FD2G14>

DALI-2 VÄYLÄMUUNNIN DIN-KISKOON



Langaton DALI-2 yhdyskäytävä, kaksisuuntainen. Valmiustilan kulutus vain 1 wattia. FD2G14:n kanssa voidaan käyttää jopa 64 DALI- ja DALI-2-laitetta sekä 64 DALI-2-anturia. DALI ryhmiä 0-15 voidaan ohjata ja voidaan lähettää broadcast komento. Lisäksi DALI-tilanteita/scenejä 0-15 voidaan myös ohjata. Käytetään yhdessä antennimoduuli FAM14 kanssa.

FD2G14 DALI-2 yhdyskäytävän avulla, DALI-laitteita voidaan ohjata ELTAKOn langattomilla ja paristottomilla EnOcean-painikkeilla ja antureilla.

FD2G14	RS485-väylän DALI-2 väylämuunnin, DIN-kiskoon	Snro. 28 263 86	122,80 €/kpl
--------	---	-----------------	--------------

LANGATON DALI-2 VALONSÄÄDIN



Langaton EnOcean DALI-2 valonsäädin. Pinta-asennus esim. välikattoon tai valaisimen sisälle. Syöttöjännite 230 V. Lähtövirta 200 mA. Maks. 64 kpl Dali-liitäntälaitteita. Broadcast-toiminto, scene-toiminto, multimaster-toiminto. Mitat, pituus 252 mm leveys 46 mm, korkeus 31 mm. Vedonpoisto molemmissa päädyissä. Valmiustilan kulutus vain 2 W.

FD2G71L DALI-2 ohjaimen avulla, DALI-laitteita voidaan ohjata ELTAKOn langattomilla ja paristottomilla EnOcean-painikkeilla ja antureilla.

FD2G71L-230V	Langaton DALI-2 ohjain, pinta-asennukseen	Snro. 28 263 91	113,33 €/kpl
--------------	---	-----------------	--------------

LANGATON DALI-2 VALONSÄÄDIN



Langaton DALI-EnOcean väylämuunnin, uppoasennukseen. Mitat 49 x 51 x 20 mm. Virransyöttö 230 V liittimissä N ja L. DALI-väylän virtalähde ja maksimissaan 40 DALI-laitetta kytketään DALI-liittimiin. Vain broadcast-komentoja voidaan lähettää. FDG62 suorittaa toiminnot DALI-masterina. Valmiustilan kulutus vain 0,5 wattia. Tarvitsee myös virtalähteen DL-N2-80mA.

FDG62 DALI-väylämuuntimen avulla, DALI-laitteita voidaan ohjata ELTAKOn langattomilla ja paristottomilla EnOcean-painikkeilla ja antureilla.

FDG62-230V	Langaton DALI väylämuunnin, uppoasennukseen	Snro. 26 169 14	79,80 €/kpl
------------	---	-----------------	-------------

DALI-2 VIRTALÄHDE



DALI-2-virtalähde 80 mA ulostulovirralla uppoasennukseen, jopa 40 perinteisen DALI-laitteen virransyöttöön. 59 x 33 x 15 mm.

DL-N2-80mA	DALI-2-virtalähde 80 mA, uppoasennukseen	Snro. 26 169 15	73,90 €/kpl
------------	--	-----------------	-------------



Käyttöohjeet ja dokumentit muilla kielillä:
<https://eltako.com/redirect/FD2G71L-230V>



Käyttöohjeet ja dokumentit muilla kielillä:
<https://eltako.com/redirect/FDG62-230V>



Käyttöohjeet ja dokumentit muilla kielillä:
<https://eltako.com/redirect/DL-N2-80mA>

LANGATTOMAT ANTENNI JA VAHVISTIN



Langattomien DIN-kiskolaitteiden asennusta voidaan täydentää erilaisilla lisäantenneilla kuuluvuusalueen kasvattamiseksi.



Käyttöohjeet ja dokumentit muilla kielillä:
[https://eltako.com/redirect/
FA250_FHM175_FA200](https://eltako.com/redirect/FA250_FHM175_FA200)



Käyttöohjeet ja dokumentit muilla kielillä:
<https://eltako.com/redirect/FA655E->



Käyttöohjeet ja dokumentit muilla kielillä:
<https://eltako.com/redirect/FRP70-230V>

ANTENNI JA JATKOJOHTO



Langaton antenni FA250 magneettijalalla ja 250 cm johdolla, korkeus 10 cm, musta. SMA-ruuviliittimellä.

Langaton antenni FA250-gw magneettijalalla ja 250 cm johdolla, korkeus 10 cm, valkoinen. SMA-ruuviliittimellä.

Suurtehoantenni FA200 magneettijalalla ja 200 cm johdolla.

Tässä antennissa on säteittäinen 7 dBi:n vastaanottovahvistus ja siksi sen kantama on suurempi kuin antennin FA250.

Tätä antennia voidaan käyttää ainoastaan vastaanottamiseen. Antennin korkeus on 59 cm. SMA-ruuviliittimellä.

Antennien johto on jatkettavissa 5 metriä jatkojohdolla FAV5 ja 10 metriä jatkojohdolla FAV10.

FA250	Antenni magneettijalalla, 250 cm johto, musta	Snro. 28 140 15	31,70 €/kpl
FA250-gw	Antenni magneettijalalla, 250 cm johto, valkoinen	Snro. 28 142 14	31,70 €/kpl
FA200	Suurtehoantenni magneettijalalla, 200 cm johto	Snro. 28 140 44	81,00 €/kpl
FAV5	Antennin jatkojohto 5 m	Snro. 28 140 54	41,50 €/kpl
FAV10	Antennin jatkojohto 10 m	Snro. 28 140 53	52,00 €/kpl

ANTENNI, PINTA-ASENNUS



Langaton antenni pinta-asennus kotelossa, yksittäisasennukseen 80 x 80 x 15 mm tai E-Design55 kehysjärjestelmään. Mukana ELTAKOn E-Design55 kehys. 250 cm johdolla.

Antennin asennuslevy voidaan ruuvata esim. tavallisen uppokejerasian päälle 60 mm ruuvivälillä. Kotelossa on langaton antenni maadoituslevyllä ja kiinteästi asennettu 250 cm pitkä antennikaapeli, SMA-ruuviliittimellä.

FA655E-wg	Langaton antenni, kiiltävä puhtaan valkoinen	Snro. 28 263 68	48,80 €/kpl
FA655E-am	Langaton antenni, matta antrasiitti	Snro. 28 263 69	48,80 €/kpl

LANGATON VAHVISTIN, VÄLIKATTOON



1- ja 2-tason langaton vahvistin pienellä antennilla, asennus esim. välikattoon. Valmiustilan kulutus vain 0,6 wattia. Tarvittaessa langaton antenni FA250 tai FA655E- voidaan liittää vahvistimeen. Syöttöjännite 230 V. Kotelo on avattava, jotta 2-johtiminen verkkoliitäntäkaapeli (esim. liitosjohto europistokkeella) voidaan liittää. Langattomia vahvistimia voidaan tarvittaessa ketjuttaa 2 peräkkäin, 1-tason (Level 1) vahvistimelta 2-tason (Level 2) vahvistimelle.

Tätä vahvistinta tarvitaan vain, jos rakennuksen olosuhteet, kuten paksut kiviseinät, metalli yms. estävät häiriöttömän langattoman signaalin kulkeutumisen tai langattoman painikkeen ja vastaanottimen välinen etäisyys on liian pitkä. Valitse antennille mahdollisimman korkea sijainti optimaalista toimintaa varten, esim. välikattoon.

FRP70-230V	1- ja 2-tasoinen langaton vahvistin	Snro. 28 140 99	99,90 €/kpl
------------	-------------------------------------	-----------------	-------------

KYSYTTÄVÄÄ? OTA YHTEYTTÄ!



ELTAKO GmbH
Hofener Straße 54
D-70736 Fellbach

Tuotekonsultointi ja
tekninen tuki:

045 7870 6795
tuki@eltako.com

www.eltako.com/fi