

Operotional Ohjeet

Sovelletaan Reolink Solar Panel,
Reolink Solar Panel 2:een.



PAP 22

De ce mb er 2024
QSG1_A
5 8.03.0 0 8.0124

Sisältö

Mitä laatikossa on	2
Asennusohjeet	3
Vianmääritys	7
Tekniset tiedot	7
Tärkeitä turvallisuusohjeita	8
Vastuuvapauslauseke	9
Ilmoitus vaatimustenmukaisuudesta	10

Mitä laatikossa on

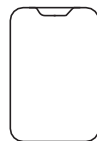

Aurinkopaneeli x1



Kiinnike x1

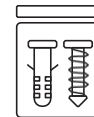

Ruuvipaketti x1

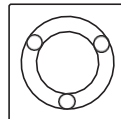

Asennusmalli x1



Hihna x1



Asennuslevy x1

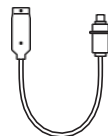

USB-C-Micro-USB-kaapeli

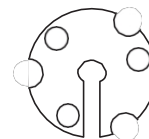

Kannattimen vaahtomuovipehmuste

HUOMAUTUS: USB-C-Micro-USB-kaapeli toimitetaan vain erikseen myytävän aurinkopaneelin kanssa.

Kuinka Asennus

Asenna aurinkopaneeli ruuveilla

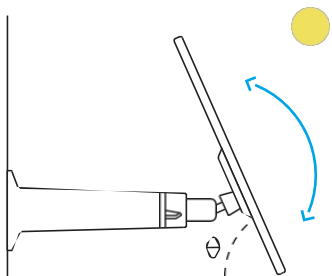

Ihanteellinen kulma = paikallinen leveysaste+ 5°.

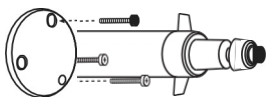

1. Valitse aurinkopaneelillesi sellainen paikka, jossa on eniten auringonvalo ympäri vuoden. Reolink-aurinkopaneeli tarvitsee vain muutaman tunnin suoraa auringonvaloa saadakseen riittävästi virtaa. kameran päivittäiseen käyttöön. Aurinkopaneelin tuottamaan energiamäärään vaikuttavat sääolosuhteet, vuodenaikojen vaihtelut, sijainnit jne.

2. Asenna kiinnike mukana toimitetulla kiinnitysmallilla ja pitkillä ruuveilla. Kovia seiniä varten aseta seinäankkurit ennen pitkien ruuvien käyttöä.

HUOMAUTUS: Voit kiinnittää vaahtomuovipehmusteen kiinnikkeen pohjaan hyönteisten ja muiden vieraiden esineiden pääsyn estämiseksi.

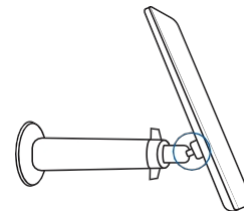

3. Aseta aurinkopaneeli kiinnikkeeseen ja varmista, että se on tukevasti kiinni.

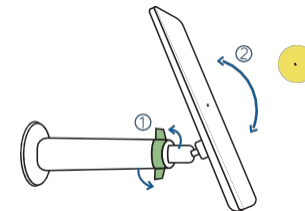

4. Löysää kiinnikkeessä olevaa säätönappia ja säädä aurinkopaneeli niin, että se saa eniten suoraa auringonvaloa. Kiristä sitten säätönappi uudelleen paneelin kiinnittämiseksi.

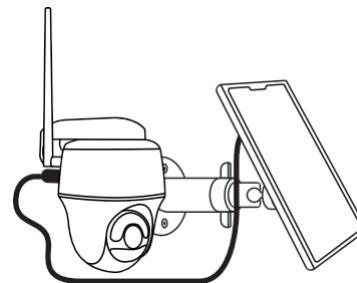

5. Kytke aurinkopaneeli Reolink-paristokäyttöiseen kameraan.

HUOMAUTUS: Varmista, että USB-C-liitin on vedetty kokonaan sisään, jotta se on säänkestävä.

Asenna aurinkopaneeli hihnalla

Jos aiot kiinnittää aurinkopaneelin puuhun, on suositeltavaa käyttää hihnaa.

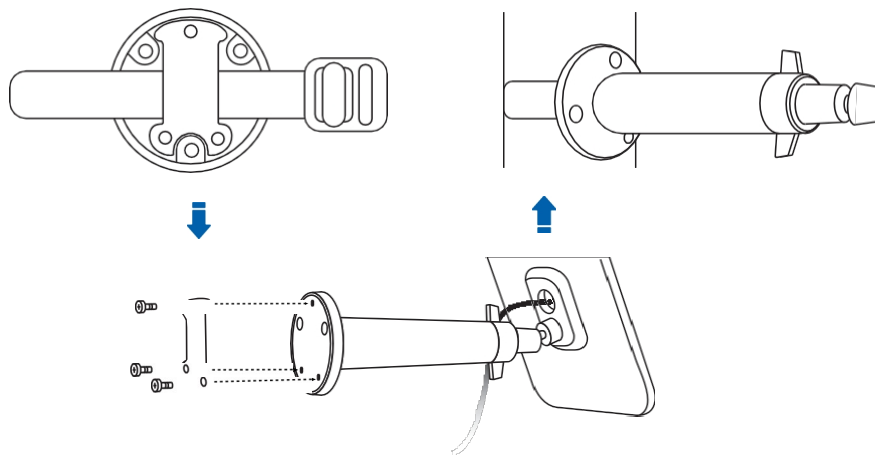

1. Aseta hihna kiinnikkeen pohjaan.
2. Kiinnitä hihna kiinnityslevyyn ja kiinnitä kiinnityslevy ruuveilla.
3. Kiinnitä kiinnike puuhun ja kiinnitä hihna.

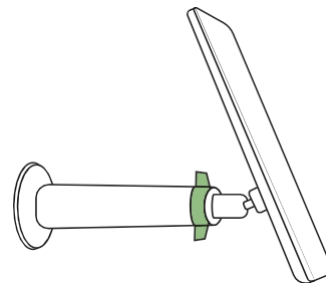

4. Kun kiinnike on kiinnitetty, aseta aurinkopaneeli kiinnikkeeseen, säädä aurinkopaneeli ja liitä aurinkopaneeli kameraan. (Voit tutustua vaiheisiin 3-5 kohdassa "Aurinkopaneelin asentaminen ruuveilla".)

TÄRKEÄ HUOMAUTUS

- ° Varmista, että aurinkopaneeli ei ole tukossa. Energian keruun tehokkuus laskee huomattavasti, vaikka pieni osa aurinkopaneelistä olisi tukossa.
- ° Vältä aurinkopaneelin asentamista täysin vaakasuoraan. Muuten aurinkopaneeliin saattaa helposti kertyä pölyä ja muita roskia. Aurinkopaneeli on suositeltavaa asentaa paikalleen niin, että se saa eniten suoraa auringonvaloa.
- ° Pyyhi aurinkopaneeli säännöllisesti pölyn tai roskien poistamiseksi.
- ° Hiillosta paristot 0°C ja 45°C (32-113°F) välisessä lämpötilassa. Aurinkopaneeli ei lataa kameraa alle 0°C (32°F) lämpötilassa.

Vianmääritys

Lopeta lataaminen Akkukäyttöiset kamerat

Jos aurinkopaneeli ei enää pysty lataamaan kameraa, kokeile seuraavia ratkaisuja:

- Irrota latauskaapeli ja aseta se uudelleen paikalleen. Varmista, että aurinkopaneelin ja kameran välinen yhteys on vakaa.
- Varmista, että Reolink-aurinkopaneeli osoittaa kohti aurinkoa, eivätkä puut, rakennukset tai muut esineet varjosta sitä.
- Varmista, että kameraa ei ladata alle 0 °C:n (32 °F) tai yli 45 °C:n (113 °F) lämpötiloissa.

Jos nämä eivät toimi, ota yhteyttä Reolinkiin <https://support.reolink.com>.

Tekniset tiedot

Fyysiset parametrit

Reolink-aurinkopaneelille
Koko: 185,4 x 120,4 x 175 mm
Kaapelin pituus: 4 metriä
Paino: 223,06 g.

Reolink Solar Panel 2:lle
Koko: 210.6 x 174.6 x 185mm
Kaapelin pituus: 4 metriä
Paino: 361.29g.

Yleistä

Latauslämpötila:
Latauslämpötila: Lataus: 0°C - 45°C (32°F - 113°F)
Käyttölämpötila:
-10°C-55°C (14°F-131°F)
Säänkestävyys:
IP65-sertifioitu säänkestävyys

Tärkeitä turvallisuusohjeita

Lue ohjeet huolellisesti ennen laitteen käyttöä.

1. Vaihda vain Reolinkin suosittelemiin samantyyppisiin tai vastaaviin tarvikkeisiin.
2. Älä käytä laitetta ympäristössä, joka ylittää suositellun lämpötila-alueen.
3. Älä käytä laitetta ympäristössä, joka ylittää suositellun kosteusalueen.
4. Älä yritä purkaa, korjata tai muuttaa laitetta itse.
5. Noudata aina paikallisia turvallisuuslakeja ja -määräyksiä, kun käytät laitetta.
6. Laite sisältää (tai sen mukana tulee) pieniä komponentteja, pieniä muovielementtejä ja muita pieniä osia, jotka voivat aiheuttaa tukehtumisvaaran. Pidä laite ja sen lisävarusteet lasten ulottumattomissa. Ota välittömästi yhteys lääkäriin, jos pieniä osia on nielty.
7. Laite sisältää (tai sen mukana tulee) kaapeleita tai johtoja, jotka voivat aiheuttaa kuristumisvaaran. Pidä laite ja sen lisävarusteet poissa lasten ulottuvilta.

Oikeudellinen Vastuuvapauslauseke

Sovellettavan lain sallimissa rajoissa tämä asiakirja ja kuvattu tuote sekä sen laitteisto, ohjelmisto, laiteohjelmisto ja palvelut toimitetaan sellaisena kuin se on ja sellaisena kuin se on saatavilla, kaikkine virheineen ja ilman minkäänlaista takuuta. Reolink kieltäytyy kaikista nimenomaisista tai epäsuorista takuista, mukaan lukien, mutta ei rajoittuen, takuisiin myyntikelpoisuudesta, tyydyttävästä laadusta, sopivuudesta tiettyyn tarkoitukseen, tarkkuudesta ja kolmansien osapuolten oikeuksien loukkaamattomuudesta. Reolink, sen johtajat, toimihenkilöt, työntekijät tai edustajat eivät missään tapauksessa ole vastuussa sinulle mistään erityisistä, välillisistä, satunnaisista tai epäsuorista vahingoista, mukaan lukien, mutta ei rajoittuen, vahingot, jotka johtuvat liiketoiminnan voittojen menetyksestä, liiketoiminnan keskeytymisestä tai tietojen tai dokumentaation menetyksestä, jotka liittyvät tämän tuotteen käyttöön, vaikka Reolinkille olisi ilmoitettu tällaisten vahinkojen mahdollisuudesta.

Sovellettavan lain sallimissa rajoissa Reolink-tuotteiden ja -palveluiden käyttö tapahtuu omalla vastuullasi, ja olet vastuussa kaikista Internetin käyttöön liittyvistä riskeistä. Reolink ei ota vastuuta epänormaalista toiminnasta, tietosuojan vuotamisesta tai muista vahingoista, jotka johtuvat verkkohyökkäyksistä, hakkerihyökkäyksistä, virustarkastuksista tai muista internetin turvallisuusriskeistä. Reolink tarjoaa kuitenkin tarvittaessa ajoissa teknistä tukea.

Tähän tuotteeseen liittyvät lait ja määräykset vaihtelevat lainkäyttöalueittain. Tarkista kaikki oman lainkäyttöalueesi asiaankuuluvat lait ja määräykset ennen tämän tuotteen käyttöä varmistaaksesi, että käyttösi on sovellettavan lain ja määräyksen mukaista. Tuotteen käytön aikana sinun on noudatettava asiaankuuluvia paikallisia lakeja ja määräyksiä. Reolink ei ole vastuussa laittomasta tai epäasianmukaisesta käytöstä ja sen seurauksista. Reolink ei ole vastuussa, jos tätä tuotetta käytetään laittomiin tarkoituksiin, kuten kolmannen osapuolen oikeuksien loukkaamiseen, lääketieteelliseen hoitoon, turvalaitteisiin tai muihin tilanteisiin, joissa tuotteen vikaantuminen voi johtaa siihen, että

kuolemaan tai henkilövahinkoihin, tai joukkotuhohoaseisiin, kemiallisiin ja biologisiin aseisiin, ydinräjähdyskseen ja mihin tahansa turvattomaan ydinenergian käyttöön tai ihmiskunnan vastaisiin tarkoituksiin. Jos tämän käyttöohjeen ja sovellettavan lain välillä on ristiriitoja, sovelletaan jälkimmäistä lakia.

Ilmoitus vaatimustenmukaisuudesta

ISED-vaatimustenmukaisuuslausunnot

Tämä B-luokan digitaalinen laite on Kanadan ICES-003 -standardin mukainen.
Tämä B-luokan laite on Kanadan NMB-003-normin mukainen.

YKSINKERTAISTETTU EU:N JA UK:N VAATIMUSTENMUKAISUUSVAKUUTUS

REOLINK INNOVATION LIMITED vakuuttaa täten, että laitetyyppi [katso käyttöohjeen kansij] on direktiivin 2014/30/EU mukainen.EU- ja UK-vaatimustenmukaisuusvakuutuksen täydellinen teksti on saatavilla seuraavasta Internet-osoitteesta: <https://support.reolink.com/hc/en-us/articles/36788378727065/>.



Tämän tuotteen asianmukainen hävittäminen

Tämä merkintä osoittaa, että tätä tuotetta ei saa hävittää muiden kotitalousjätteiden mukana koko EU:n alueella. Jotta estetään valvomattomasta jätteiden hävittämisestä ympäristölle tai ihmisten terveydelle mahdollisesti aiheutuvat haitat, kierrättäkää tuote vastuullisesti ja edistäkää materiaalivarojen kestävää uudelleenkäyttöä. Voit palauttaa käytetyn laitteen käyttämällä palautus- ja keräysjärjestelmiä tai ottamalla yhteyttä jälleenmyyjään, jolta tuote on ostettu. He voivat ottaa tuotteen vastaan ympäristön kannalta turvalliseen kierrätykseen.

Rajoitettu takuu

Tällä tuotteella on 2 vuoden rajoitettu takuu, joka on voimassa vain, jos se on ostettu Reolinkiltä. Official Store tai Reolinkin valtuutetulta jälleenmyyjältä. Lisätietoja: <https://reolink.com/warranty-and-return/>.

Ehdot ja tietosuoja

Tuotteen käyttö edellyttää, että hyväksyt [reolink.com](https://reolink.com/terms-conditions/)-sivuston käyttöehdot ja tietosuojakäytännön.

Käyttöehdot

Käyttämällä Reolink-tuotteeseen upotettua tuoteohjelmistoa hyväksyt nämä sinun ja Reolinkin väliset ehdot. Lisätietoja: <https://reolink.com/terms-conditions/>.

Tekninen tuki

Jos tarvitset teknistä apua, käy virallisella tukisivustollamme ja ota yhteyttä tukitiimiimme. ennen tuotteiden palauttamista, <https://support.reolink.com>.

Tavaramerkkien tunnustaminen

"Reolink" ja muut Reolinkin tavaramerkit ja logot ovat Reolinkin omaisuutta. Muut mainitut tavaramerkit ja logot ovat omistajiensa omaisuutta.