

DEWALT®

Dansk (<i>oversat fra original brugsvejledning</i>)	5
Deutsch (<i>Übersetzung der Originalanweisung</i>)	14
English (original instructions)	24
Español (<i>traducido de las instrucciones originales</i>)	33
Français (<i>traduction de la notice d'instructions originale</i>)	43
Italiano (<i>tradotto dalle istruzioni originali</i>)	53
Nederlands (<i>vertaald vanuit de originele instructies</i>)	63
Norsk (<i>oversatt fra de originale instruksjonene</i>)	73
Português (<i>traduzido das instruções originais</i>)	82
Suomi (<i>käännetty alkuperäisestä käyttöohjeesta</i>)	92
Svenska (<i>översatt från de ursprungliga instruktionerna</i>)	101
Türkçe (<i>orijinal talimatlardan çevrilmiştir</i>)	110
Ελληνικά (<i>μετάφραση από τις πρωτότυπες οδηγίες</i>)	119



Fig. A

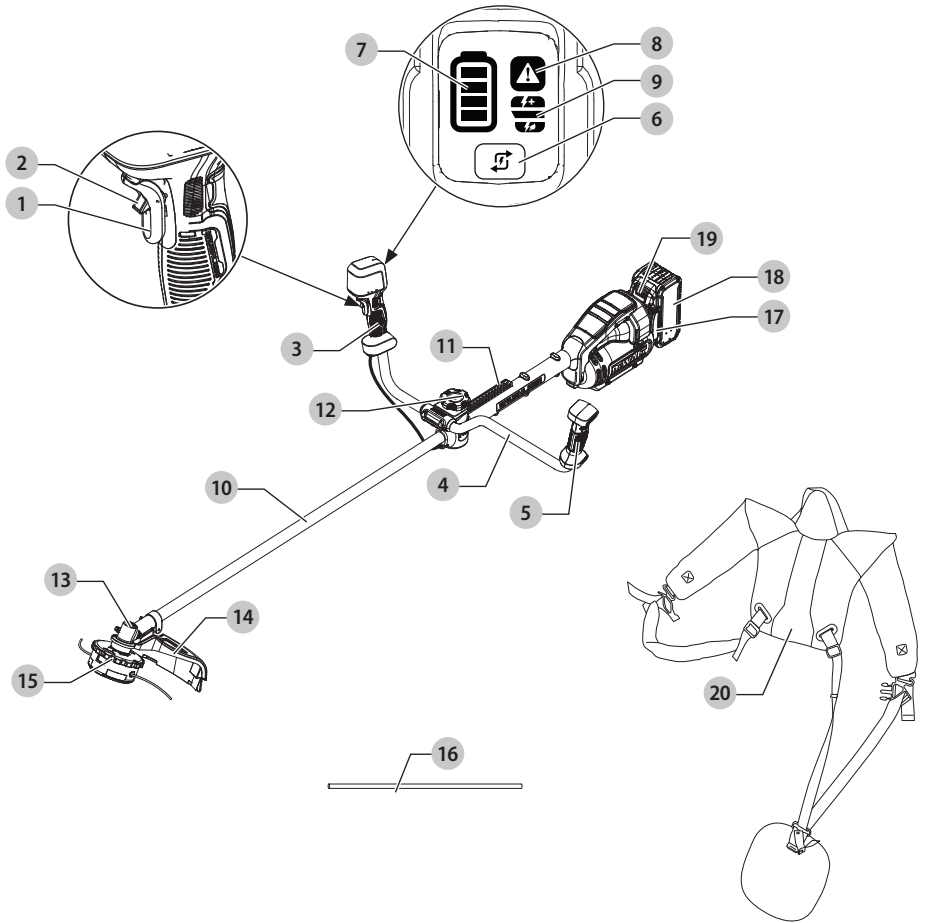

Fig. B

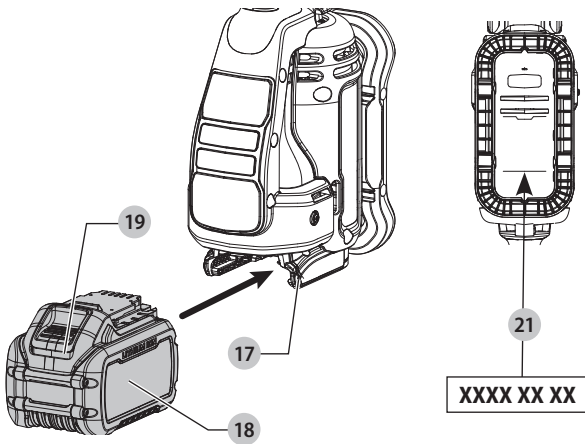

Fig. C

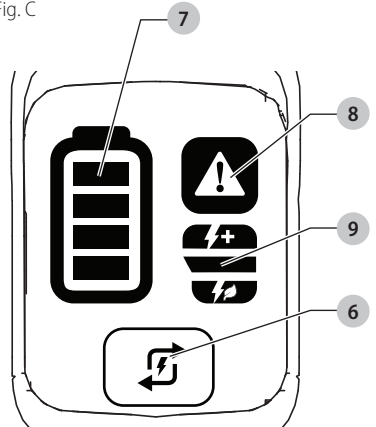

Fig. D

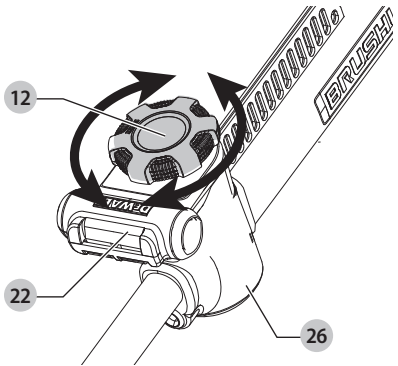

Fig. E

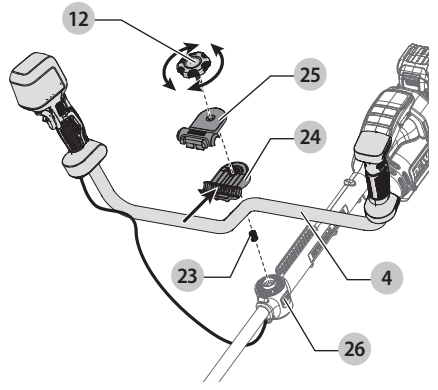

Fig. F

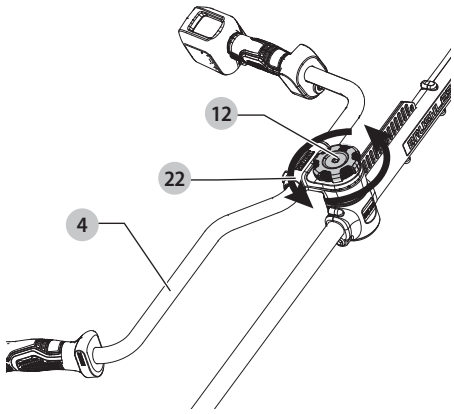

Fig. G

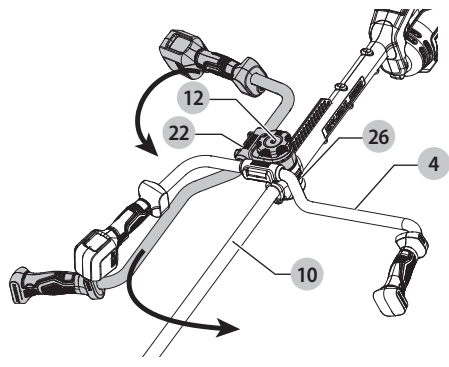

Fig. H

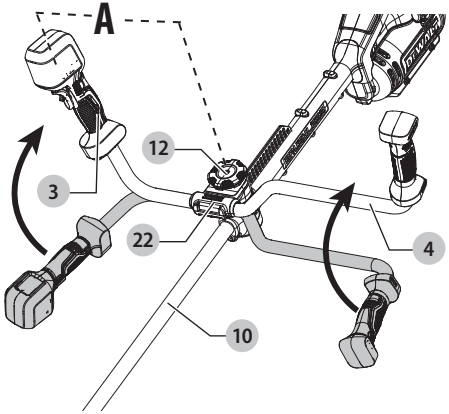

Fig. I

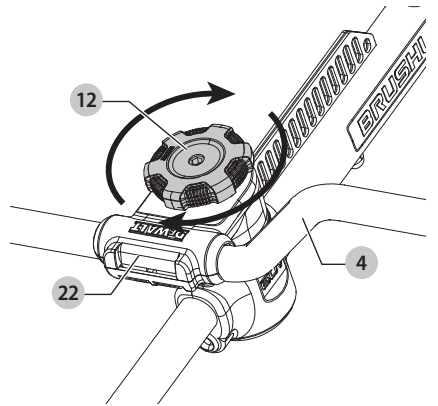

Fig. J

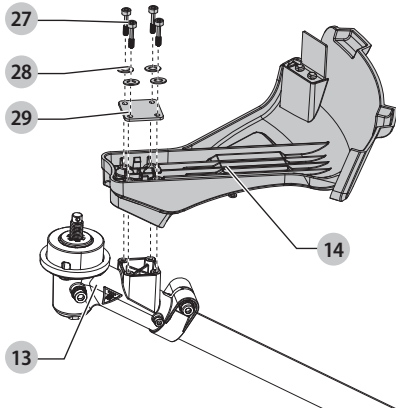

Fig. K

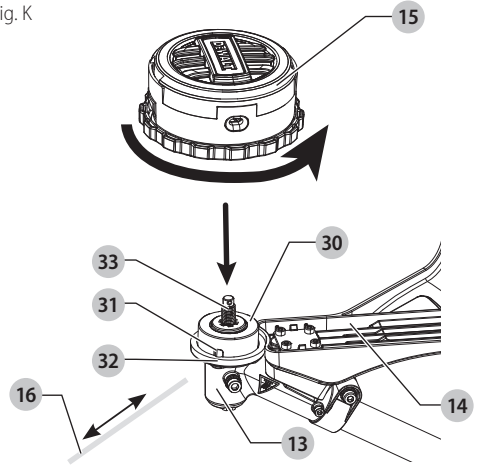

Fig. L

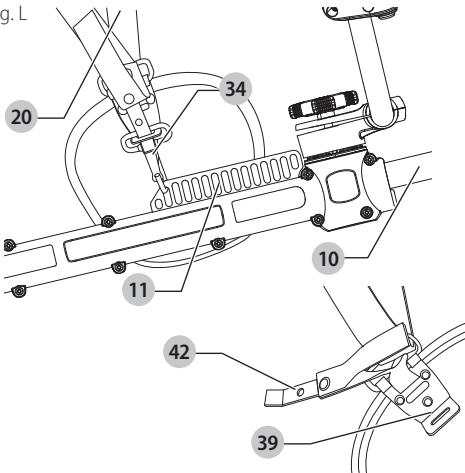

Fig. M

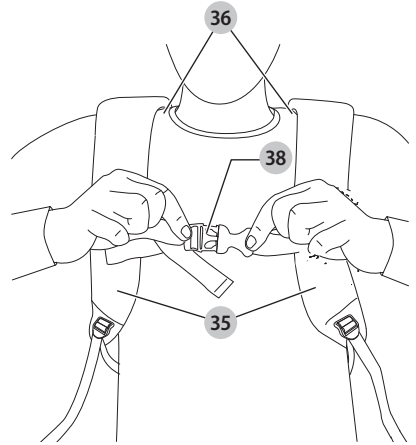

Fig. N

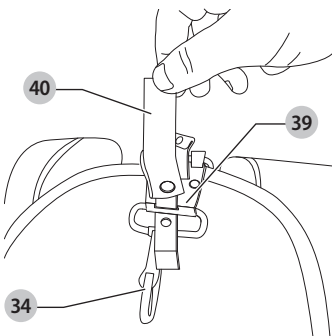

Fig. O

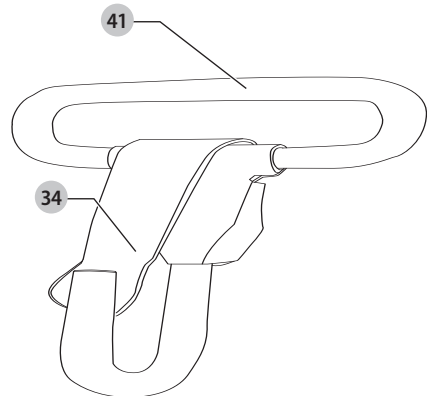

Fig. P

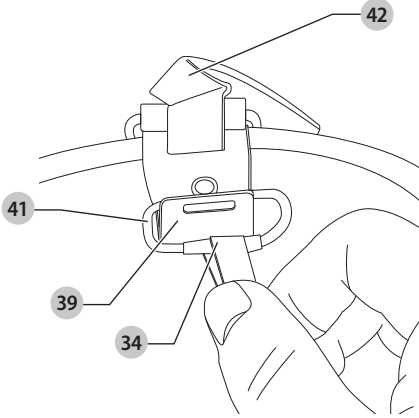

Fig. Q

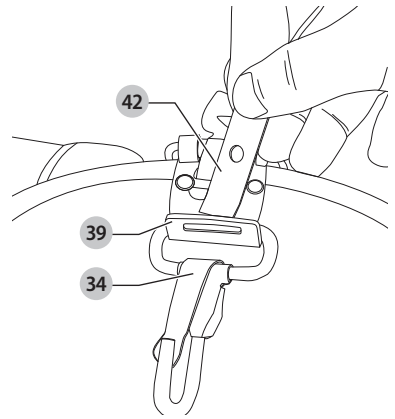

Fig. R

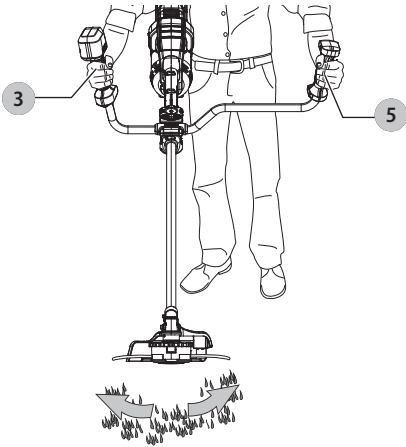

Fig. S

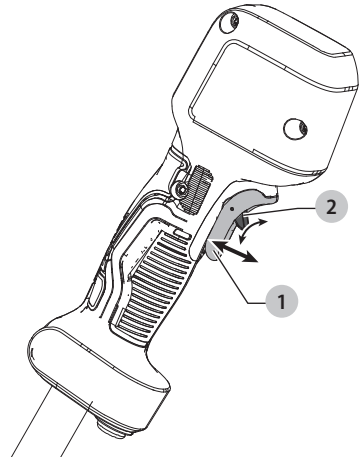

Fig. T

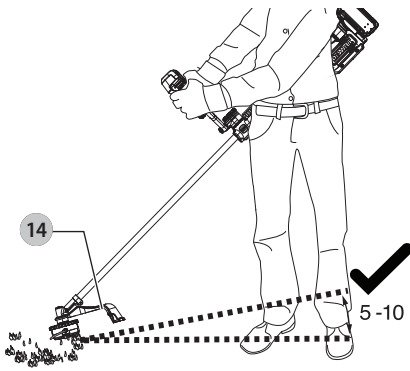

Fig. U

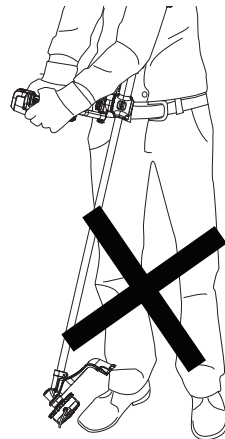

Fig. V

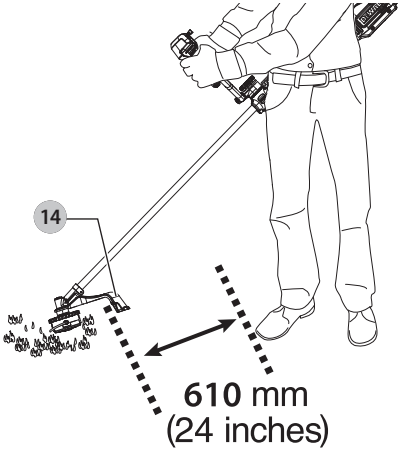

Fig. W

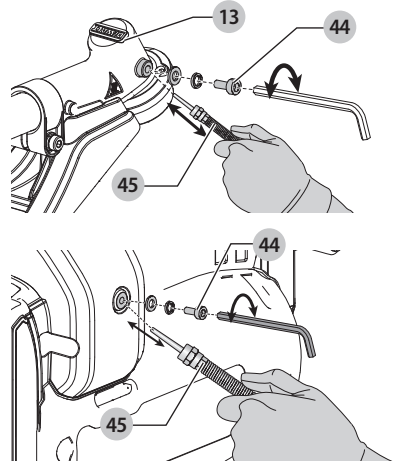

Fig. X

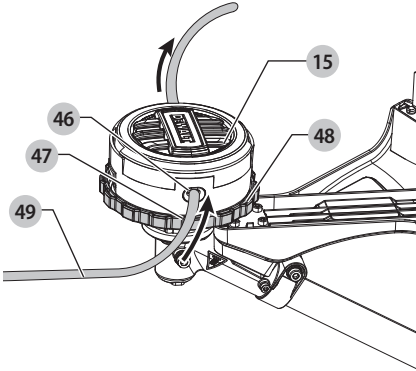

Fig. Y

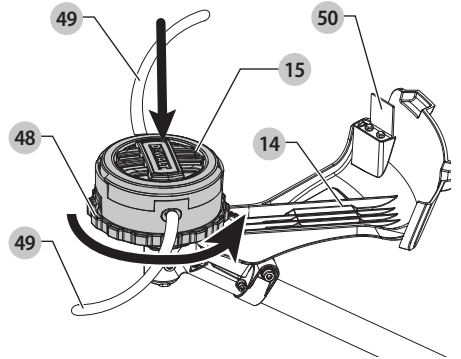

Fig. Z

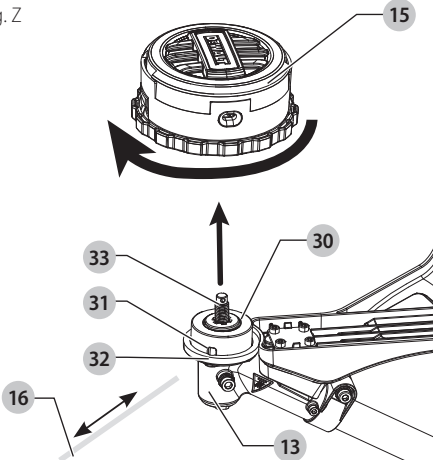
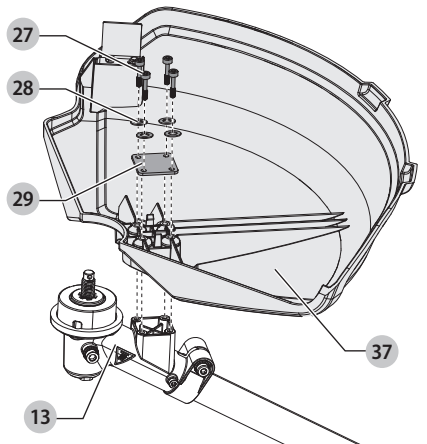

Fig. AA



54 V GRÆSTRIMMER

DCMST922

ADVARSEL: Læs alle sikkerhedsadvarsler, instruktioner, illustrationer og specifikationer i denne vejledning, før du bruger maskinen, herunder afsnittene om batteri og oplader, som findes i en original værktøjsvejledning, eller den separate vejledning til batterier og opladere.

Vejledninger kan fås ved at kontakte kundeservice (se bagsiden af denne vejledning).

Tekniske data

		DCMST922
Spænding	V _{bc}	54
Type		1
Batteritype		Li-ion
Maksimal hastighed	/min.	5100
Skærebreddestørrelse	cm	42
Vægt (uden batteripakke)	kg	6,5
LpA (emissionslydtrykkniveau ved tomgang)	dB(A)	83
Usikkerhed K af emissionslydtrykniveau	dB	3,0
L _{WA} (lydeffektniveau ved tomgang)	dB(A)	94
K (usikkerhed med hensyn til det givne lydniveau)	dB	1,6
Vibrationsemissionsværdi a _h =	m/s ²	3,9
Usikkerhed K =	m/s ²	1,5

Godkendt tilbehør til brug med DCMST922

DT20904-QZ LpA (emissionslydtrykkniveau ved tomgang): 84 dB(A)
 Ombygningssæt fra græstrimmer til buskskærer, målt i tomgang i henhold til EN 62841-1 og IEC 62841-4-4
 K (usikkerhed for givet emissionslydtrykkniveau): 3 dB(A)
 L_{WA} (lydeffektniveau ved tomgang): 94 dB(A)
 K (usikkerhed for det givne lydeffektniveau): 3 dB(A)
 Vibrationsemissionsværdi a_h: 4,9 m/s²
 Usikkerhed K: 1,5 m/s²

DT20907-QZ LpA (emissionslydtrykkniveau ved tomgang): 86 dB(A)
 Ombygningssæt til skovrydnings sav, målt i tomgang i henhold til EN 62841-1 og IEC 62841-4-4
 K (usikkerhed for givet emissionslydtrykkniveau): 3 dB(A)
 L_{WA} (lydeffektniveau ved tomgang): 100 dB(A)
 K (usikkerhed for det givne lydeffektniveau): 3 dB(A)
 Vibrationsemissionsværdi a_h: 4,6 m/s²
 Usikkerhed K: 1,5 m/s²

Vibrations- og/eller støjemissionsniveauet, der er angivet i dette vejledningsark, er målt i overensstemmelse med en standardiseret test angivet i EN62841 og de kan anvendes til at sammenligne et værktøj med et andet. Det kan anvendes til en foreløbig eksponeringsvurdering.

ADVARSEL: Det angivne vibrations- og/eller støjemissionsniveau repræsenterer værktøjets primære anvendelsesområder. Hvis værktøjet anvendes til andre formål, med andet tilbehør eller vedligeholdes dårligt, kan vibrations- og/eller støjemissionen imidlertid variere. Det kan markant forøge eksponeringsniveauet over den samlede arbejdsperiode.

Et estimat af eksponeringsniveauet for vibration og/eller støj bør også tage højde for de gange, hvor der slukkes for værktøjet, eller når det kører, men ikke bruges til arbejdet. Det kan markant mindske eksponeringsniveauet over den samlede arbejdsperiode.

Identificér yderligere sikkerhedsforanstaltninger for at beskytte operatøren mod vibrationens og/eller støjens indvirkning, som f.eks.: at vedligeholde værktøjet og tilbehøret, hold hænderne varme (relevant for vibration), organisering af arbejdsmønstre.

EF-overensstemmelseserklæring Maskindirektiv



Græstrimmer DCMST922

DT20904-QZ (Ombygningssæt fra græstrimmer til buskskærer)

DT20907-QZ (Ombygningssæt til skovrydnings sav)

DeWALT erklærer, at disse produkter, der er beskrevet under **Tekniske data** er i overensstemmelse med: 2006/42/EF; EN 62841-1:2015 + A11:2022; EN ISO 12100:2010; delvist EN ISO 11806-1:2022.

2000/14/EF, Græstrimmer, punkt 33, L < 50 cm, bilag VIII
 TÜV Rheinland LGA Products GmbH
 90431 Nürnberg
 Tyskland
 Bemyndiget organ ID-nr.: 0197
 L_{WA} (målt lydeffektniveau) 94 dB
 L_{WA} (garanteret lydeffekt) 96 dB(A)

Disse produkter er endvidere i overensstemmelse med direktiv 2014/30/EU og 2011/65/EU. For yderligere oplysninger, kontakt venligst DeWALT på følgende adresse eller se på bagsiden af vejledningen.

Undertegnede er ansvarlig for kompilering af den tekniske fil og udsteder denne erklæring på vegne af DeWALT.

Markus Rompel
 Vicedirektør for teknik, PTE-Europe
 DeWALT, Richard-Klinger-Straße 11,
 65510, Idstein, Tyskland
 08.11.2024



ADVARSEL: For at reducere risikoen for personskade bør du læse betjeningsvejledningen.

Definitioner: Sikkerhedsråd

Nedenstående definitioner beskriver sikkerhedsniveauet for hvert signalord. Læs vejledningen og læg mærke til disse symboler.

FARE: Angiver en overhængende farlig situation, der - hvis den ikke undgås - vil resultere i **dødsfald eller alvorlig personskade**.

ADVARSEL: Angiver en mulig farlig situation, der - hvis den ikke undgås - kan resultere i **dødsfald eller alvorlig personskade**.

FORSIGTIG: Angiver en mulig farlig situation, der - hvis den ikke undgås - kan resultere i **mindre eller moderat personskade**.

BEMÆRK: Angiver en handling, der ikke er forbundet med personskade, men som - hvis den ikke undgås - kan resultere i ejendomsskade.

▲ Betyder fare for elektrisk stød.

▲ Betyder risiko for brand.

GENERELLE SIKKERHEDSADVARSLER FOR ELVÆRKTØJER

▲ **ADVARSEL:** Læs alle sikkerhedsadvarsler, instruktioner, illustrationer og specifikationer, der følger med dette elværktøj. Manglende overholdelse af alle nedenstående instruktioner kan medføre elektrisk stød, brand og/eller alvorlig personskade.

GEM ALLE ADVARSLER OG INSTRUKTIONER TIL SENERE BRUG

Termen "elværktøj" i advarselne refererer til dit elektroniske (ledning) eller batteribetjente (trådløse) elværktøj.

1) Sikkerhed i Arbejdsområdet

- Sørg for, at arbejdsområdet er rent og godt oplyst.** Rodede eller mørke områder giver anledning til ulykker.
- Undlad at benytte elektrisk værktøj i en eksplosionsfarlig atmosfære, som f.eks. ved tilstedeværelsen af brændbare væsker, gasser eller støv.** Elværktøj danner gnister, der kan antænde støv eller dampe.
- Hold børn og omkringstående på afstand, når der anvendes elektrisk værktøj.** Distraktioner kan medføre, at du mister kontrollen.

2) Elektrisk Sikkerhed

- Stik på elektrisk værktøj skal passe til stikkontakten. Stikket må aldrig modificeres på nogen måde. Undlad at bruge adapterstik sammen med jordforbundet elektrisk værktøj.** Umodificerede stik og dertil passende stikkontakter reducerer risikoen for elektrisk stød.
- Undgå kropskontakt med jordforbundne overflader, såsom rør, radiatorer, komfurer og køleskabe.** Der er øget risiko for elektrisk stød, hvis din krop er jordforbundet.
- Undlad at udsætte elektrisk værktøj for regn eller våde forhold.** Hvis der trænger vand ind i et elektrisk værktøj, øges risikoen for elektrisk stød.
- Undlad at udsætte ledningen for overlast. Brug aldrig ledningen til at bære, trække værktøjet eller trække det ud af stikkontakten. Hold ledningen borte fra varme, olie, skarpe kanter og bevægelige dele.** Beskadede eller sammenfiltrede ledninger øger risikoen for elektrisk stød.
- Når elektrisk værktøj benyttes udendørs, skal der anvendes en forlængerledning, som er egnet til udendørs brug.** Brug af en ledning, der er egnet til udendørs brug, reducerer risikoen for elektrisk stød.
- Hvis det ikke kan undgås at betjene et elektrisk værktøj i et fugtigt område, benyt en strømforsyning, der er beskyttet af en fejlstrømsafbryder.** Ved at benytte en fejlstrømsafbryder reduceres risikoen for elektrisk stød.

3) Personlig Sikkerhed

- Vær opmærksom, pas på hvad du foretager dig, og brug sund fornuft, når du benytter et elektrisk værktøj. Betjen ikke værktøjet, hvis du er træt, påvirket af narkotika, alkohol eller medicin.** Et øjeblik uopmærksomhed under anvendelse af et elektrisk værktøj kan forårsage alvorlig personskade.

- Brug personligt sikkerhedsudstyr. Bær altid beskyttelsesbriller.** Sikkerhedsudstyr, såsom støvmaske, skridsikre sikkerhedssko, sikkerhedshjelm eller høreværn, brugt når omstændighederne foreskriver det, reducerer omfanget af personskader.
- Undgå utilsigtet start. Sørg for, at der er slukket for kontakten, inden værktøjet tilsluttes en strømkilde og/eller batterienhed, samles op eller bæres.** Når elektrisk værktøj bæres med fingern på kontakten eller tilsluttes, når kontakten er tændt, giver det anledning til ulykker.
- Fjern eventuelle justerings- eller skruenøgler, før det elektriske værktøj startes.** En skruenøgle eller anden nøgle, der bliver siddende på en roterende del af elektrisk værktøj, kan give anledning til personskade.
- Undlad at række for langt. Hold hele tiden en god fodstilling og balance.** Dette giver bedre kontrol af det elektriske værktøj, når uventede situationer opstår.
- Bær hensigtsmæssig påklædning. Bær ikke løst tøj eller smykker. Hold dit hår og tøj væk fra bevægelige dele.** Løstsiddende tøj, smykker eller langt hår kan blive fanget i bevægelige dele.
- Hvis der anvendes støvudsugnings- eller støvsamlingsudstyr, skal dette tilsluttes og anvendes rigtigt.** Anvendelse af støvsamlingsudstyr kan begrænse farer forårsaget af støv.
- Lad ikke erfaringer fra hyppig brug af værktøjer medføre, at du bliver selvtilfreds og ignorerer sikkerhedsprincipperne for værktøjerne.** En skødesløs handling kan forårsage alvorlig skade i en brøkdæl af et sekund.

4) Anvendelse og Vedligeholdelse af Elektrisk Værktøj

- Undlad at bruge magt over for det elektriske værktøj. Brug det værktøj, der er bedst egnet til det arbejde, der skal udføres.** Værktøjet vil klare opgaven bedre og mere sikkert med den ydelse, som det er beregnet til.
- Undlad at benytte elektrisk værktøj, hvis kontakten ikke tænder og slukker for det.** Alt elektrisk værktøj, der ikke kan kontrolleres med kontakten, er farligt og skal repareres.
- Træk stikket ud af stikkontakten og/eller batterienheden, hvis aftagelig, fra det elektriske værktøj, før det elektriske værktøj justeres, dets tilbehør udskiftes, eller det stilles til opbevaring.** Sådanne forebyggende sikkerhedsforanstaltninger mindsker risikoen for, at værktøjet startes utilsigtet.
- Opbevar elektrisk værktøj uden for rækkevidde af børn, og tillad ikke personer, som ikke er bekendt med dette elektriske værktøj eller disse instruktioner, at betjene værktøjet.** Elektrisk værktøj er farligt i hænderne på personer, som ikke er instrueret i brugen deraf.
- Vedligeholdelse af elektrisk værktøj. Undersøg om bevægelige dele sidder skævt, binder eller er gået itu såvel som andre forhold, der kan påvirke betjeningen af værktøjet. Hvis det elektriske værktøj er beskadiget, skal det repareres før brug.** Mange ulykker er forårsaget af dårligt vedligeholdt værktøj.
- Hold skæreværktøj skarpe og rene.** Ordentligt vedligeholdt skæreværktøj med skarpe skærekanter har mindre tilbøjelighed til at binde og er lettere at styre.
- Brug elektrisk værktøj, tilbehør, bor, osv. i overensstemmelse med disse instruktioner, idet der tages**

hensyn til arbejdsforholdene og den opgave, som skal udføres. Brug af elektrisk værktøj til andre opgaver end dem, det er beregnet til, kan resultere i en farlig situation.

h) **Hold håndtag og håndtagsflader tørre, rene og fri for olie og smørelse.** Glatte håndtag og gribeblader giver ikke mulighed for sikker håndtering og styring af værktøjet i uventede situationer.

5) Anvendelse og Vedligeholdelse af Batteri

a) **Må kun genoplades med den oplader, som er angivet af fabrikanten.** En oplader, der er beregnet til en bestemt type batteripakke, kan udgøre en brandrisiko, hvis den bruges med en anden type batteripakke.

b) **Brug kun elektrisk værktøj med de batteripakker, der er beregnet til hver enkelt type.** Brug af andre batteripakker kan skabe risiko for personskade og brand.

c) **Når en batteripakke ikke er i brug, skal den holdes borte fra andre metalgenstande, såsom papirclips, mønter, nøgler, søm, skruer og andre små metalgenstande, der kan danne forbindelse mellem to elektriske kontaktpletter.** Kortslutninger mellem batterikontakter kan forårsage forbrænding eller brand.

d) **Hvis en batteripakke udsættes for overlast, kan der sive væske ud. Undgå kontakt. Hvis væsken berøres ved et tilfælde, skal der skylles med masser af vand. Hvis der kommer væske i øjnene, skal der desuden søges lægehjælp.** Batterivæske kan forårsage irritation eller forbrænding.

e) **Anvend ikke en batteripakke eller et værktøj, der er beskadiget eller ændret.** Beskadigede eller ændrede batterier kan udvise uforudsigelig adfærd og resultere i brand, eksplosion eller risiko for skader.

f) **Udsæt ikke en batteripakke eller et værktøj for ild eller meget varme temperaturer.** Udsættelse for ild eller temperaturer over 130 °C kan medføre en eksplosion.

g) **Følg alle opladningsinstruktionerne og oplad ikke batteripakken eller værktøjet uden for det temperaturområde, der er anført i instruktionerne.** Forkert opladning eller opladning ved temperaturer uden for det specificerede område kan beskadige batteriet og øge risikoen for brand.

6) Service

a) **Elektrisk værktøj skal serviceres af en kvalificeret servicetekniker, som udelukkende benytter identiske reservedele.** Derved sikres det, at værktøjets driftssikkerhed opretholdes.

b) **Udfør aldrig service på beskadigede batteripakker.** Service på batteripakker bør kun udføres af producenten eller autoriserede serviceudbydere.

Sikkerhedsadvarsler for græstrimmere og buskryddere

a) **Undgå at bruge maskinen under dårlige vejrforhold, især når der er risiko for lynnedslag.** Dette nedsætter risikoen for at blive ramt af lynet.

b) **Se området grundigt efter for vilde dyr, hvor maskinen skal bruges.** Vilde dyr kan komme til skade af maskinen, mens den er i drift.

c) **Undersøg nøje det område, hvor maskinen skal bruges, og fjern alle sten, pinde, ledninger, knogler og andre fremmedlegemer.** Bortslængede genstande kan forårsage personskade.

d) **Inspicer altid visuelt, at skæreren eller klingens og skærer- eller klingsamlingen ikke er beskadiget, før du bruger maskinen.** Beskadigede dele øger risikoen for personskade.

e) **Følg instruktionerne for udskiftning af udstyr.** Forkert tilspændte møtrikker eller bolte, der sikrer klingens, kan enten beskadige klingens eller få den til at løse sig.

f) **Klingens nominelle rotationshastighed skal mindst svare til den maksimale rotationshastighed, der er markeret på maskinen.** Klinger, der kører hurtigere end deres nominelle rotationshastighed, kan gå itu og flyve væk.

g) **Anvend korrekt øje-, høre- og hoved- og håndværn.** Tilstrækkeligt beskyttende udstyr mindsker personskade i tilfælde af flyvende materiale eller kontakt med skærertråden eller -klingen.

h) **Under brug af maskinen skal du altid have skridsikret og beskyttende fodtøj på. Arbejd aldrig med maskinen iført sandaler eller med bare fødder.** Dette reducerer risikoen for skader på fødderne ved kontakt med de bevægelige klinger eller tråde.

i) **Under brug af maskinen skal du altid have sikkerhedsfodtøj på. Arbejd aldrig med maskinen iført sandaler eller med bare fødder.** Dette reducerer risikoen for skader på fødderne ved kontakt med en bevægelig skærer, tråd eller klinge.

j) **Under brug af maskinen skal du altid have lange bukser på.** Eksponeret hud øger sandsynligheden for skader fra genstande, der slynges ud.

k) **Hold omkringstående på afstand under brug af maskinen.** Udkastede vragester kan medføre alvorlig personskade.

l) **Brug altid to hænder ved betjening af maskinen.** Hold maskinen med begge hænder, så du ikke mister kontrollen.

m) **Hold udelukkende maskinen ved hjælp af gribeoverfladerne, fordi skærertråden eller klingens kan komme i kontakt med sin skjulte ledning.** Kommer skærertråden eller klingerne i kontakt med en strømførende ledning, kan blotlagte metaldele på maskinen gøres strømførende og give stød til brugerne.

n) **Sørg altid for at have et godt fodfæste, og brug kun maskinen, når du står på jorden.** Glatte eller ustabile overflader kan medføre, at du mister balancen eller kontrollen med maskinen.

o) **Brug ikke maskinen på meget stejle skrånninger.** Dette reducerer risikoen for tab af kontrol og for at glide og falde, hvilket kan resultere i personskade.

p) **Når du arbejder på skrånninger, skal du altid have et sikkert fodfæste, altid arbejde på tværs af skrånninger, aldrig op eller ned, og være yderst forsigtig, når du skifter retning.** Dette reducerer risikoen for tab af kontrol og for at glide og falde, hvilket kan resultere i personskade.

q) **Hold alle dele af kroppen væk fra skæreren, tråden eller klingens, når beskæringssaven anvendes. Før du starter maskinen, skal du sikre dig, at skæreren, tråden eller klingens ikke er i kontakt med noget.** Et øjeblikvis uopmærksomhed under anvendelse af maskinen kan forårsage personskade hos dig selv eller andre.

r) **Brug ikke maskinen over taljehøjde.** Derved undgås berøring af skæreren eller klingens ved et uheld, og du har bedre kontrol med maskinen i uventede situationer.

s) **Ved skæring af småkviste eller unge træer, der står under spænding, skal du være opmærksom på eventuel tilbagefjedring.** Når spændingen i træfibrene udløses, kan

den krattet eller det unge træ ramme brugeren og/eller bringe maskinen ud af kontrol.

t) **Udvis stor forsigtighed ved savning i småkviste og unge træer.** Det tynde materiale kan gribe fat i klingens og blive slynget tilbage mod dig eller skubbe dig ud af balance.

u) **Bevar kontrollen over maskinen, og rør ikke ved skærere, træde eller klinger og andre farlige bevægelige dele, mens de stadig er i bevægelse.** Dette reducerer risikoen for personskade fra bevægelige dele.

v) **Bær maskinen med maskinen slukket og vendt bort fra kroppen.** Korrekt håndtering af maskinen mindsker risikoen for at komme i berøring med en bevægelig skærer, tråd eller klinge ved et uheld.

w) **Monter altid dækslet på metalklinger ved transport eller opbevaring af maskinen.** Korrekt håndtering af maskinen mindsker risikoen for at komme i berøring med klingens ved et uheld.

x) **Brug kun reserveskærere, -tråd, -skærehoveder og -klinger, der er specificeret af producenten.** Forkerte reservedele kan øge risikoen for brud og personskade.

y) **Når du rengør maskinen for fastsiddende materiale eller ved servicering af enheden, skal du sørge for, at afbryderen er slukket, og at batteripakken er fjernet.** Uventet start af maskinen under fjernelse af det fastsiddende materiale eller servicering kan resultere i alvorlig personskade.

Ekstra sikkerhedsinformationer

a) **Brug altid skulderseler under brug.**

b) **Må ikke bruges til kantafretning.** Dette er ikke en kantskærer.

c) **HOLD ALLE OMKRINGSTÅENDE VÆK – på sikker afstand fra arbejdsområdet, især børn. SØRG FOR, at andre personer og kæledyr befinder sig mindst 30 m (100') væk.**

d) **Brug altid tilsvarende kombinationer af skæremetoder, skæretilbehør og beskyttelsesskærme til den tilsigtede anvendelse (tre funktioner: Som græstrimmer, buskrydder og busksav) til maskinen.**

e) **Se altid maskinen efter for skader, hvis den rammer en hård genstand, eller hvis der lader til at være for kraftig vibration.**

f) **Hold altid hænderne væk fra skarpe anordninger, der er beregnet til at begrænse filamenttrådens længde.**

g) **Sørg altid for at sikre låseenhed(erne) på justerbare elementer**

h) **Bær ikke flere bæltseleer eller flere skulderseler samtidigt.**

i) **Når du bærer en sele, skal du sørge for, at ingen anden kropsbåren enhed forstyrrer frigivelsen og fjernelse af selen.**

j) **Tag batteripakken ud og sørg for, at motoren er stoppet.** Inspicer derefter blokeringens placering i skæretilbehøret, løs den fastspændte del for at fjerne blokeringen, og fastgør den igen.

k) **Rengør og vedligehold inden opbevaring, herunder brugen af skærme på skæretilbehør med metalklinger.**

l) **Pas på skarpe kanter ved montering af maskinen. Sørg for at bære handsker.**

m) **Før og efter brug af maskinen, skal du kontrollere for løse skruer og beskadigede dele, såsom revner i skæredestyret.**

n) **Nationale regler kan begrænse brugen af maskinen.**

o) **Se maskinen efter før brug og efter eventuelle fald eller slag for at undersøge eventuelle fejl.**

p) **Hold regelmæssige pauser, og skift regelmæssigt arbejdsstilling.**

q) **Oprethold et stabilt fodfæste og balancen under brug af maskinen, og brug den medfølgende skulderseler.**

▲ **ADVARSEL:** Du skal aldrig modificere elværktøjet eller dele af det. Det kan medføre skade eller personskade.

▲ **ADVARSEL:** Undlad at ændre eller forsøge at reparere apparatet eller batteripakken, medmindre det er beskrevet i brugs- og vedligeholdelsesinstruktionerne.

▲ **ADVARSEL: BRUG ALTID sikkerhedsbriller.** Glas i almindelige briller er IKKE sikkerhedsglas. Brug også ansigts- eller støvmaske, hvis arbejdet støver. **BÆR ALTID CERTIFICERET SIKKERHEDSUDSTYR:**

• **Sådan nedsætter du risikoen for udsættelse for disse kemikalier: bær godkendt sikkerhedsudstyr, såsom støvmasker, der er specielt designet til at bortfiltrere mikroskopiske partikler.**

▲ **ADVARSEL: Brug af dette værktøj kan generere og/eller sprede støv, som kan medføre alvorlig åndedrætskade.** Brug altid godkendt åndedrætsværn.

▲ **ADVARSEL: Hav altid passende personligt høreværn på under brug.** Under nogle forhold og varigheden af brug, kan støj fra dette produkt give høretab.

▲ **FORSIGTIG: Når det ikke er i brug, læg værktøjet på siden på en stabil overflade, hvor det ikke vil vælte eller falde ned.** Under nogle forhold og varigheden af brug, kan støj fra batteripakken, men kan let vælte.

• **Luftaftræk dækker ofte over bevægelige dele og bør undgås.** Løst tøj, smykker eller langt hår kan blive fanget af de bevægelige dele.

Restrisici

På trods af overholdelsen af de relevante sikkerhedsregler og brug af sikkerhedsudstyr kan visse restrisici ikke undgås. Disse omfatter:

- Hørenedsættelse.
- Risiko for personskade som følge af flyvende partikler.
- Risiko for forbrænding ved at røre ved tilbehør, der bliver varmt under betjening.
- Risiko for personskade som følge af forlænget brug.

GEM DISSE INSTRUKTIONER

Batteritype

Disse batteripakker kan bruges:

Batteri	(kg)
DCB546	1,08
DCB547	1,46
DCB548	1,46
DCB549	2,12

Se afsnittet batteri-/opladervejledningen for yderligere oplysninger.

Pakkens indhold

Pakken DCMST922 indeholder:

- 1 Græstrimmer
- 1 Cykelstyr
- 1 Spolehus
- 1 Beskyttelsesskærm
- 1 Låsestang

1 Dobbelt skuldersele

1 Brugsanvisning

BEMÆRK: Batteripakker, opladere og æsker følger ikke med N-modeller. Batteripakker og opladere følger ikke med NT-modeller. *Kontroller for eventuelle skader på værktøjet, dele og tilbehør, der kan være opstået under transport.*

• *Tag dig god tid til grundigt at læse og forstå denne brugsanvisning før brug.*

Afmærkninger på værktøjet

Følgende piktogrammer er vist på værktøjet eller tilbehøret::



Læs brugsanvisningen før brug.



Brug altid hovedbeskyttelse, høreværn og sikkerhedsbriller.



Bær beskyttelseshandsker.



Bær beskyttelsesfodtøj.



Pas på klingetilbagekast.



Kun trådspole må anvendes på værktøjet med denne skærm. Klinger må ikke anvendes.



Udsæt ikke værktøjet for regn eller høj luftfugtighed, og lad det ikke ligge ude i regnvej.



Slå strømmen fra. Tag batteriet ud af værktøjet, inden der foretages vedligeholdelse på værktøjet.



Hold mennesker og dyr mindst 30 m væk fra arbejdsområdet.



Risiko for udslyngede genstande. Hold tilskuere på afstand.



Direktiv 2000/14/EC garanteret lydstyrke.

9 LED-lamper for hastighedsindstillinger

10 Stang

11 Rembeslag

12 Styrklemmeskrue

13 Gearkasse

14 Græstrimmerskærm

15 Spolehus

16 Låsestang

17 Batteriskinner

18 Batteripakke*

19 Batteriudløserknop

20 Dobbelt skuldersele

*Inkluderet i nogle pakker.

BEMÆRK: Kontrollér for eventuelle skader på værktøjet, dele og tilbehør, der kan være opstået under transport.

Tilsigtet anvendelse

DCMST922 er designet til professionel vedligeholdelse af græsplæner og haver. Det anbefales til brug med DEWALT-tilbehør. Dette produkt er ikke en kantskærer, og den er ikke beregnet til kantafretning.

BRUG IKKE dette værktøj til andet end dets tilsigtede anvendelse.

MÅ IKKE anvendes under våde forhold eller i nærheden af brændbare væsker eller gasser.

BØRN må ikke komme i kontakt med/røre ved værktøjet. Uerfarne brugere må ikke anvende dette værktøj uden opsyn.

SAMLING OG JUSTERINGER

▲ ADVARSEL: For at nedsætte risikoen for alvorlig personskade skal du slå værktøjet fra og frakoble batteripakken inden du foretager eventuelle justeringer eller fjerner/installerer fastgørelser eller tilbehør. En utilsigtet start kan forårsage kvæstelser.

▲ ADVARSEL: Anvend kun DEWALT batterier og opladere.

▲ ADVARSEL: Undgå at opbevare eller bruge værktøjet og batteripakken i miljøer, hvor temperaturen kan falde til under 4° C (39,2° F) eller stige til over 40° C (104° F) Dette omfatter områder som udendørs skure eller metalbygninger under ekstreme vejrforhold.

Isætning og udtagning af batteripakke fra værktøjet (Fig. B)

BEMÆRK: Kontrollér, at din batteripakke **18** er helt opladet.

Sådan installeres batteripakken i værktøjets håndtag

1. Batteripakken skal udrettes ift. skinnerne **17** inde i værktøjets håndtag (Fig. B).
2. Skub det ind i håndtaget, indtil batteripakken sidder godt fast i værktøjet og sørg for at du hører, at den klikker på plads.

Sådan fjernes batteripakken fra værktøjet

1. Tryk på batteriudløserknappen **19** og træk batteripakken ud af værktøjets håndtag.
2. Indsæt batteripakken i opladeren.

Ladetilstandsindikator (fig. A, C)

DCMST922 er udstyret med en ladetilstandsindikator på det højre håndgreb **3**. Den viser batteriets aktuelle ladniveau under brug. Den angiver ikke værktøjets funktionalitet og

Datodeposition (Fig. B)

Produktionsdatokoden **21** består af et 4-cifret år efterfulgt af en 2-cifret uge og forlænges af en 2-cifret fabrikskode.

Beskrivelse (fig. A)







▲ ADVARSEL: Du skal aldrig modificere elværktøjet eller dele af det. Det kan medføre skade eller personskade.

- 1 Variabel hastighedsudløser
- 2 Startspærregreb
- 3 Højre håndgreb
- 4 Cykelstyr
- 5 Venstre håndgreb
- 6 Hastighedskontrolknop/ Opvågningsknop
- 7 LED-lampe for batteriets opladningstilstand
- 8 LED-lampe for indikation af overbelastning

varierer afhængigt af produktkomponenter, temperatur og slutbrugeranvendelse.

- LED-lamperne til indikation af ladetilstand **7** lyser og angiver hermed ladeprocenten i batteriet.
- Når alle fire LED-lamper til indikation af ladetilstand **7** lyser, er batteriet ladet helt op.
- Når en af LED-lamperne til indikation af ladetilstand **7** lyser, er ladningen lav, og derefter blinker den, når batteriet er afladet. Fjern batteriet og oplad det.

Status af LED-lampe til indikation af ladetilstand

OPLADNINGSNIVEAU	FARVE AF LED-INDIKATOR FOR OPLADNING
 100% - 75%	Hvid
 50% - 75%	Hvid
 20% - 50%	Hvid
 ≤20%	Hvid
 Lavt batteri afbrydelse	Hvid og blinker.
 Batteri for varmt	Alle fire, røde og blinker.

Advarsel om overbelastet batteri (fig. A, C)

Alle fire LED-lamper til indikation af ladetilstand **7** lyser rødt og blinker derefter, når batteriet har nået en høj temperatur. For at fjerne advarslen om overbelastet batteri skal du lade batteriet køle af og derefter genstarte trimmeren og begynde at save igen, denne gang med lidt mindre kraft. Lad trimmeren save i sit eget tempo.

LED-lampe for overbelastning (fig. A, C)

DCMST922 har en LED-lampe for overbelastning **8**. LED-lampen for overbelastning **8** lyser gult og blinker derefter, når motoren eller modulet overbelastes under drift. For at rydde LED-lampen for overbelastning **8** skal du genstarte trimmeren og begynde at save igen, denne gang med lidt mindre kraft. Lad trimmeren save i sit eget tempo.

LED-lampen for overbelastning **8** lyser rødt og blinker derefter, når modulet har nået en høj temperatur. For at rydde LED-lampen for overbelastning **8** skal du lade trimmeren køle af og derefter genstarte trimmeren og begynde at save igen, denne gang med lidt mindre kraft. Lad trimmeren save i sit eget tempo.

Montering af cykelstyr (Fig. D–I)

1. Skru styrklemmeskruen **12** af ved at dreje mod uret, indtil styrklemmen **22** kan fjernes fra styrbeslaget **26** som vist i Fig. D.

BEMÆRK: Mist ikke klemmeskruerfjederen **23**.

2. Placer cykelstyret **4** oven på den nederste styrklemme **24**, og placer derefter den øverste styrklemme **25** oven på cykelstyret **4** og i den nederste styrklemme **24** som vist i Fig. E.
3. Placer styrklemmeskruen **12** gennem styrklemmesamlingen. Hold den ene hånd på styrklemmesamlingen, og brug den anden hånd til at føre klemmeskruerfjederen **23** hen på styrklemmeskruen **12**.
4. Placer styrklemmeskruen **12** i styrbeslaget **26** på stangen **10**.

BEMÆRK: Sørg for, at klemmeskruerfjederen **23** er på plads, før styrklemmesamlingen fastgøres.

5. Stram styrklemmeskruen **12** løst ved at dreje den med uret, indtil styrklemmen **22** stadig kan bevæges på styrbeslaget **26** som vist på Fig. G. Stram ikke styrklemmeskruen **12** helt på dette tidspunkt.
6. Roter cykelstyret **4** op til dets driftsposition som vist i Fig. G og H. Juster det, så afstanden "A" er ca. 17 cm (7") som vist i Fig. H.
7. Stram styrklemmeskruen **12** helt. Sørg for, at styret sidder fast, før du betjener enheden, som vist i Fig. I.

Sammenfoldning af cykelstyr (Fig. F–I)

Sammenfoldning:

1. Skru styrklemmeskruen **12** af ved at dreje mod uret, indtil styrklemmen **22** kan roteres mod uret.
- BEMÆRK:** Løsn ikke klemmeskruen **12** helt.
2. Roter cykelstyret **4** mod uret og ned til dets opbevaringsposition på linje med stangen **10**.
 3. Stram styrklemmeskruen **12** ved at dreje den med uret, indtil den sidder fast.

Udfoldning:

1. Skru styrklemmeskruen **12** af ved at dreje mod uret, indtil styrklemmen **22** kan roteres mod uret.
2. Roter cykelstyret **4** med uret og op til dets driftsposition, og juster det, så afstanden "A" er ca. 17 cm (7") som vist i Fig. H.
3. Stram styrklemmeskruen **12** helt. Sørg for, at styret sidder fast, før du betjener enheden.

Montering af skærm (Fig. J)

▲ ADVARSEL: ARBEJD ALDRIG MED apparatet UDEN AT SKÆRMEN ER PÅ PLADS. Skærmen skal sidde korrekt på apparatet for at beskytte brugeren.

1. Skub græstrimmerskærmen **14** på plads, som vist i Fig. J.
2. Brug en 3 mm unbrakonøgle (medfølger ikke) til at fastgøre den til gearkassen **13** med de fire skærmskruer **27**, skiver **28** og pladen **29** og stram den godt.

Montering af spoleenheden (Fig. K)

1. Tag batteriet ud.
2. Sørg for, at græstrimmerskærmen **14** er monteret, før du fortsætter.
3. Monter spindelpladen **30** på skaftet **33**, så udsparingen vender mod gearkassen.
4. Justér spindelpladehullet **31** med udsparingen **32**, isæt låsestangen **16** eller skruetrækkeren i hullet **31** igen og skru det nye spolehus på mod uret. Stram det nye spolehus godt på skaftet **33**.
5. Drej spolehuset **15** mod uret på skaftet **33**. Stram spolehuset **15** godt.

På- og afmontering af skulderselen (Fig. L, M)

▲ ADVARSEL: Skulderremmene **35** skal slynges over begge skuldre **36** og ikke over kroppen. Se Fig. M. Skulderselen **20** passer til størrelse XS–XXL.

En dobbelt skuldersele **20** anbefales til ethvert værktøj med en samlet vægt, der overskrider 6 kg (13 lbs.). (Den samlede vægt omfatter værktøjet, tilbehøret og batteriet.) Sæt den dobbelte skuldersele fast på værktøjet, som vist i Fig. L og juster for korrekt balance og støtte.

1. Tag fat i den dobbelte skuldersele **20** og lad dine arme glide gennem hver af skulderremmene **35**, mens du sikrer dig, at hver af dem hænger på dine skuldre **36**, som vist i Fig. M.
2. Spænd brystremmen **38**.
3. Klik skulderremmens lås **34** fast på rembeslaget **11** placeret på stangen **10**, som vist i Fig. L.
4. Stram skulderremmene **35** og brystremmen **38**, indtil de sidder tæt mod din krop og over dine skuldre **36** for at give korrekt balance og støtte til værktøjet.
5. For at fjerne den dobbelte skuldersele **20**, skal du løsne brystremmen **38**. Løsn skulderremmene **35**. Træk dine arme gennem hver enkelt af skulderremmene **35**.

Hurtigudløser til skuldersele (Fig. L, N–Q)

Den dobbelte skuldersele **20** er udstyret med en hurtigudløsermekanisme **39**. For hurtigt at frigøre værktøjet fra brugeren uden at fjerne den dobbelte skuldersele, skal du trække i hurtigudløserremmen **40**, som vist i Fig. N.

1. For at sætte den dobbelte skuldersele på værktøjet igen efter at have trukket i hurtigudløserremmen **40**, skal du fjerne skulderremlåsen **34**, som vist i Fig. L, fra rembeslaget **11**.
2. Skub remlåseløkken **41** på hurtigudløsermekanismen **39** som vist i Fig. P.
3. Skub hurtigudløserbeslaget **42** gennem hurtigudløsermekanismen **39** som vist i Fig. Q.
4. Fastgør skulderremlåsen **34** på rembeslaget **11**, som vist i Fig. L.

BETJENING

▲ ADVARSEL: For at nedsætte risikoen for alvorlig personskade skal du slå enheden fra og fjerne batteripakken inden du foretager eventuelle justeringer eller fjerner/installerer fastgørelser eller tilbehør. En utilsigtet start kan forårsage personskade.

Korrekt håndposition (fig. R)

▲ ADVARSEL: For at reducere risikoen for alvorlige kvæstelser skal du **ALTID** anvende den rette håndposition som vist.

▲ ADVARSEL: For at reducere risikoen for alvorlige kvæstelser skal du **ALTID** holde godt fast i tilfælde af en pludselig reaktion.

▲ ADVARSEL: Hold kun i værktøjet ved hjælp af de to håndgreb.

▲ ADVARSEL: Brug ikke stangen som en overflade til at holde fast i.

Korrekt håndposition kræver, at den ene hånd er på det højre håndgreb **3** og den anden hånd på det venstre håndgreb **5** på cykelstyret **4**.

Slå strømmen til (fig. C, S)

▲ ADVARSEL: Grib fast om værktøjet, når du starter det.

▲ FORSIGTIG: Bær altid sikkerhedsbriller og høreværn. Bær en filtermaske hvis arbejdet er støvet. Brug altid handsker, lange bukser og solidt fodtøj med lukket tå. Hold langt hår og løse beklædningsgenstande på afstand af åbninger og bevægelige dele.

1. Der skal trykkes på hastighedskontrolknappen/opvågningsknappen **6** før brug for at vække apparatet. **BEMÆRK:** Apparatet går ind i dvaletilstand efter 60 sekunders inaktivitet. Apparatet kan også sættes i dvaletilstand ved at trykke og holde hastighedskontrolknappen/opvågningsknappen **6** nede i to sekunder.

2. Du tænder for apparatet ved at trykke startspærregebet **2** fremad og derefter trykke på den variable hastighedsudløserkontakt **1**.
3. Sluk for apparatet ved at slippe den variable hastighedsudløserkontakt og startspærregebet.



▲ ADVARSEL: Forsøg aldrig at fastlåse udløserkontakten i tændt position.

Justering af motorhastighed (Fig. C)

DCMST922 Er udstyret med en hastighedsindikator **9**. Hastighedsindikatoren **9** viser den valgte hastighed. Der er tre LED-lamper for hastighedsindstilling, ECO-tilstand **51**, standardtilstand **52** og turbotilstand **53**. Hastighedsindikatoren **9** hjælper dig med at optimere apparatets ydeevne og den nødvendige driftstid til hver opgave.

1. Der skal trykkes på hastighedskontrolknappen/opvågningsknappen **6** før brug for at vække apparatet. **BEMÆRK:** Værktøjet starter som standard i ECO-tilstand **51**.
2. Tryk på hastighedskontrolknappen/opvågningsknappen **6**, der er placeret på apparatets håndtag, indtil den ønskede LED-lampe lyser. **BEMÆRK:** Brug det i ECO-tilstand **51** eller standardtilstand **52** for større projekter, der kræver længere driftstid for at blive afsluttet.
3. Vælg turbotilstand **53** efter behov for at skære igennem tungere vækster og til opgaver, der kræver højere O/MIN. **BEMÆRK:** Driftstiden reduceres.

LED-farver for hastighedsindstilling

	HASTIGHED	HASTIGHEDSINDSTILLING LED-FARVE
	ECO-funktion — 51	Hvid
	— 52 Standardtilstand	Hvid
	— 53 Turbotilstand	Hvid

Trimning (Fig. R, T–V)

Når græstrimmeren er tændt, sættes den i en vinkel og svinges fra side til side som vist i Fig. R.

Oprethold en afstand på mindst 610 mm (24") mellem skærmen **14** og dine fødder som vist i Fig. V.

▲ ADVARSEL: Hold den roterende snor omtrentlig parallelt med jorden (hældningen må ikke være på mere end 30°). Denne trimmer er ikke en kantskærer. VIP IKKE trimmeren, så snoren kører i en omtrentlig ret vinkel i forhold til jorden. Flyvende genstande kan forårsage alvorlige personskader, som vist i Fig. T, U.

Bumpfødning af trimmertrådfødning (Fig. X, Y)

Din trimmer leveres med 2,4 mm (0,095"), men kan også bruge nylontråd med en diameter på 2,0 mm (0,080"). Skæretården **49** slides hurtigere og skal hyppigere føres frem, hvis der trimmes langs fortove eller andre slidende overflader, eller hvor der trimmes kraftigt ukrudt.

Når du bruger trimmeren, bliver tråden kortere pga. slid. Slå forsigtigt trimmeren mod jorden, mens den kører ved normal hastighed, så der fremføres skæretråd **49**.

BEMÆRK: Hvis skæretråden **49** forlænges ud over skæretrådklingen **50**, vil det have en negativ indvirkning på trimmerens ydeevne, driftstid og levetid pga. risikoen for at beskadige motoren. Dette vil ugyldiggøre garantien.

Nyttige tips til trimning

- Brug spidsen på strengen til at udføre skæringen, tving ikke strenghovedet ind i uklippet græs.
- Ledninger og stakitter forårsager ekstra strengslitage og endog brud. Sten og murstensvægge, kantsten og træ kan hurtigt slide strengen.
- Lad ikke spolehætte på trække på jorden eller andre overflader.
- Overstig ikke en højde på 300 mm (12") i lange vækstsnit fra toppen og ned.
- Hold trimmeren vipet imod det område, der skal klippes, dette er det bedste skæreamråde.
- Trimmeren roterer mod uret set bagfra og ovenfra. Når der skæres fra højre til venstre, kastes der materiale mod skærmen, og de afskårne dele opfanges. Det anbefales at skære fra højre mod venstre når haver eller blomsterbede, da dette hjælper med at holde afskårne dele ude af disse områder. Når der skæres fra venstre til højre, holdes materialer væk fra skærmen. Brug denne metode, når det ikke er vigtigt, hvor affaldet ender.
- Undgå træer og buske. Bark, træliseter, beklædninger og hegnsplæne kan nemt blive beskadiget af strengen.

VEDLIGEHOLDELSE

Dit elværktøj er designet til at fungere i lang tid med minimal vedligeholdelse. Vedvarende tilfredsstillende funktion er afhængig af, om apparatet plejes korrekt og rengøres regelmæssigt.

▲ ADVARSEL: For at minimere risikoen for alvorlige personskader skal du altid slukke værktøjet og sikre, at motoren er standset. Tag batteripakken ud, før du foretager justeringer eller monterer/fjerner tilbehør, især ved justering af skæreværktøjets beskyttelsesskærm eller håndtag. En utilsigtet start kan føre til personskader. Forkert vedligeholdelse, brug af uegnede reservedele eller fjernelse/ændring af sikkerhedsfunktioner kan medføre alvorlige personskader og forårsage problemer under normal drift. Hold værktøjet i god stand ved at udføre regelmæssig vedligeholdelse.

Se bagsiden af denne vejledning for kontaktoplysninger til servicecentre, eller gå ind på www.2helpU.com.

Påføring af smørefedt (Fig. W)

DCMST922 skal smøres efter hver 100 timers brug.

1. Brug en 5 mm unbrakonøgle (medfølger ikke) til at fjerne smørefedtportskruen **44** og motorens smørefedtportskruen **44**.
2. Smør en lille mængde (3-5 gram) DEWALT 30301914 smørefedt **45** i portene som vist i Fig. W.
3. Genindsæt portskruerne **44** og **44** med en 5 mm unbrakonøgle (medfølger ikke) for at stramme skruerne.

Rengøring

▲ ADVARSEL: Fare for elektrisk stød og mekanisk fare. Fjern batteriet inden rengøring.

▲ ADVARSEL: For at sikre sikker og effektiv drift skal du altid holde det elektriske apparat og ventilationsåbningerne rene for snavs.

▲ ADVARSEL: Brug aldrig opløsningsmidler eller andre kraftige kemikalier til at rengøre værktøjets ikke-metalliske dele. Disse kemikalier kan svække de materialer, der anvendes i disse dele. Brug en klud, der kun er fugtet med vand og mild sæbe. Lad aldrig væske trænge ind i værktøjet, og nedsænk aldrig nogen del af værktøjet i en væske.

Ventilationsåbninger kan rengøres med en tør, blød ikke-metallisk børste og/eller en egnet støvsuger. Brug ikke vand eller rengøringsmidler. Bær godkendt øjenværn og godkendt støvmaske.

Valgfrit tilbehør

▲ ADVARSEL: Eftersom andet tilbehør, end det, der tilbydes af DEWALT, ikke er afprøvet med dette produkt, kan det være farligt at bruge sådant tilbehør med dette værktøj. For at reducere risikoen for tilskadekomst bør kun tilbehør anbefalet af DEWALT bruges sammen med dette produkt.

Ret henvendelse til din forhandler vedr. yderligere oplysninger mhp. det passende tilbehør.

▲ ADVARSEL: For at mindske risikoen for alvorlige kvæstelser, skal du slukke for apparatet og tage batteriet ud, før du foretager justeringer eller fjerner/installerer tilbehør.

▲ ADVARSEL: Brugen af tilbehør, som ikke anbefales af DEWALT til brug sammen med dette apparat, kan være farlig.

▲ ADVARSEL: Brug ikke andre knive eller andet tilbehør end det, der anbefales af DEWALT på denne trimmer. Der kan opstå alvorlig personskade eller produktbeskadigelse.

▲ FORSIGTIG: Brug kun DEWALT-reservespoler og -snor. Alt snor skal være spiralformet med glatte, runde kanter. Anvendelse af snor fra en anden producent kan reducere ydeevnen, beskadige trimmeren eller forårsage personskade.

Din trimmer leveres med 2,4 mm (0,095"), men kan også bruge nylontråd med en diameter på 2,0 mm (0,080"). Andre størrelser kan forringe ydeevnen eller forårsage beskadigelse af trimmeren.

Påsætning af skæresnoren (Fig. X, Y)

▲ FORSIGTIG: Brug kun DEWALT reservespoler og -snor.

Anvendelse af snor fra en anden producent kan reducere ydeevnen, beskadige trimmeren eller forårsage personskade.

Din trimmer leveres med 2,4 mm (0,095"), men kan også bruge nylontråd med en diameter på 2,0 mm (0,080"), der er spiralformet med glatte, runde kanter. Brug ikke snore af andre størrelser. Dette kan forringe ydeevnen og dermed forårsage beskadigelse af enheden eller personskade.

▲ FORSIGTIG: For at undgå beskadigelse af apparatet, hvis skæresnoren rager længere ud end trimmekniven, skal den klippes af, så den lige netop når kniven.

Brug kun DEWALT reservesnor. Brug ikke metaltråd.

1. Tag batteriet ud.
2. Skær en maksimal længde på 9 m (30 ft) af 2,4 mm (0,095") eller 12 m (40 ft) af 2,0 mm (0,080") skæresnor **49**.
3. Juster spolehusmalle **46** med pilen **47** på spolegribedækslet **48** som vist på Fig. X.
4. Før den ene ende af trimmersnoren gennem et hul.

5. Før tråden gennem den anden malle og fortsæt med at trække tråden igennem, indtil snoren er lige lang på hver side af spolehuset.
6. Hold spolehætten fast med den ene hånd, så den ikke bevæger sig. Brug din anden hånd til at vikle snoren på spolen ved at rotere spolegribedækslet mod uret.
7. Forsæt viklingen, indtil der er 130 mm (5") tråd tilbage på hver side af spolehuset, som vist i Fig. Y.

Udskiftning af spoleenhed (Fig. Z)

1. Tag batteriet ud.
2. Drej spolehuset **15**, indtil hullet **31** i spindelpladen flugter med udsparingen **32** i gearkassen. Indsæt låsestangen **16** eller en skruetrækker gennem udsparingen og ind i hullet for at forhindre, at spindlen drejer rundt.
3. Skru spolehuset af ved at dreje spolegribedækslet **48** med uret, og fjern det.
BEMÆRK: Forsøg ikke at fjerne spolehuset ved at dreje spolehuset **15**.
4. Fjern spindelpladen **30**, inden du installerer en ny spole. Fjern snavs og græs fra motorhuset og gearkassen og spindelpladen.
5. Monter spindelpladen **30** på skaftet **33**, så udsparingen vender mod gearkassen **13**.
6. Justér spindelpladehullet **31** og udsparingen **32**, isæt låsestangen **16** eller skruetrækkeren i hullet **31** igen og skru det nye spolehus på mod uret. Stram det nye spolehus godt på skaftet **33**.

Udskiftning af beskyttelsesskærm med forlænget beskyttelsesskærm (Fig. AA)

Brug kun den forlængede beskyttelsesskærm **37** med spolehuset **15**, ikke med buskrydderklingen.

▲ ADVARSEL: Brug **IKKE** græstrimmeren med buskryddertilbehøret.

En forlænget beskyttelsesskærm er tilgængelig (sælges separat) for at give ekstra dækning, hvis det ønskes. Brug DeWALT udskiftningsskærm Del nr. NA693585.

▲ ADVARSEL: Arbejd aldrig med apparatet, uden at skærmen er på plads.

1. Fjern spolehuset, som beskrevet i afsnittet **Udskiftning af spoleenhed**.
2. Brug en 3 mm unbrakonøgle (medfølger ikke) til at fjerne de fire skærmskruer **27** som vist i Fig. AA.
3. Løft skærmen af.
4. Fastgør den forlængede beskyttelsesskærm **37** på gearkassen **13** med de fire skærmskruer **27**, skiver **28** og pladen **29**, og stram derefter skruerne i position som vist i Fig. AA.
5. Udskift spolehuset, som beskrevet i afsnittet **Udskiftning af spoleenhed**.

Miljøbeskyttelse



Produkter/batterier kan genbruges, men hvis de er markeret med den overstregede skraldespand, må de ikke bortskaffes sammen med almindeligt husholdningsaffald. Lad batterierne aflade helt og adskil dem, og adskil eventuelle lyskilder fra produktet, hvis det er muligt. Det er brugerens ansvar at slette personlige oplysninger fra produktet. Aflever derefter affaldet på et officielt affaldsindsamlingsanlæg eller hos en deltagende forhandler, som ofte tager imod det gratis. Emballagen skal bortskaffes baseret på den markerede materialekode. Brugs- og sikkerhedsinstruktioner bør kun bortskaffes, når det relevante produkt ikke længere er i brug.

Kontakt din kommune for at få vejledning i affaldshåndtering. Få yderligere oplysninger på www.2helpU.com og ved at scanne ovenstående QR-kode.

54V-FADEN-TRIMMER

DCMST922

! WARNUNG: Beachten Sie vor der Verwendung des Geräts alle Sicherheitshinweise, Anleitungen und Spezifikationen in diesem Handbuch. Das umfasst auch die Angaben in den Kapiteln zu Akkus und Ladegeräten, die im Handbuch eines Originalwerkzeugs oder in einem separaten Handbuch für Akkus und Ladegeräte enthalten sind. Handbücher sind über den Kundendienst erhältlich. (Kontaktadressen finden Sie auf der Rückseite dieses Handbuchs.)

Technische Daten

		DCMST922
Spannung	V _{bc}	54
Typ		1
Akkutyp		Li-Ion
Maximale Drehzahl	/min	5100
Schnittlänge	cm	42
Gewicht (ohne Akku)	kg	6,5
LpA (Emissions-Schalldruckpegel im Leerlauf)	dB(A)	83
Unsicherheitsfaktor K des Emissions-Schalldruckpegels	dB	3,0
L _{WA} (Schallleistungspegel im Leerlauf)	dB(A)	94
K (Unsicherheitsfaktor für den angegebenen Schallpegel)	dB	1,6
Vibrationsemissionswert a _h =	m/s ²	3,9
Messungengenauigkeit K =	m/s ²	1,5

Zugelassenes Zubehör für die Verwendung mit DCMST922

DT20904-QZ LpA (Emissions-Schalldruckpegel im Leerlauf): 84 dB(A)
 Umbausatz Faden-Trimmer zu Freischneider, gemessen im Leerlauf gemäß EN 62841-1 und IEC 62841-4-4
 K (Unsicherheitsfaktor für den angegebenen Emissions-Schalldruckpegel): 3 dB(A)
 L_{WA} (Schallleistungspegel im Leerlauf): 94 dB(A)
 K (Unsicherheitsfaktor für den angegebenen Schallleistungspegel): 3 dB(A)

Vibrationsemissionswert a_h: 4,9 m/s²
 Unsicherheitsfaktor K: 1,5 m/s²

DT20907-QZ LpA (Emissions-Schalldruckpegel im Leerlauf): 86 dB(A)
 Umbausatz Forstwirtschaftssäge, gemessen im Leerlauf gemäß EN 62841-1 und IEC 62841-4-4
 K (Unsicherheitsfaktor für den angegebenen Emissions-Schalldruckpegel): 3 dB(A)
 L_{WA} (Schallleistungspegel im Leerlauf): 100 dB(A)
 K (Unsicherheitsfaktor für den angegebenen Schallleistungspegel): 3 dB(A)

Vibrationsemissionswert a_h: 4,6 m/s²
 Unsicherheitsfaktor K: 1,5 m/s²

Der in diesem Informationsblatt angegebene Vibrations- und/oder Lärmwert wurde gemäß einem standardisierten Test laut EN62841 gemessen und kann für einen Vergleich zwischen zwei Geräten verwendet werden. Er kann zu einer vorläufigen Einschätzung der Exposition verwendet werden.

! WARNUNG: Der angegebene Vibrations- und/oder Lärmwert bezieht sich auf die Hauptanwendung des Gerätes. Wenn das Gerät jedoch für andere Anwendungen, mit anderem Zubehör oder

schlecht gewartet eingesetzt wird, kann der Vibrations- und/oder Lärmwert verschieden sein. Dies kann den Expositionsgrad über die Gesamtbetriebszeit erheblich erhöhen.

Eine Schätzung der Vibrations- und/oder Lärmbelastung sollte auch berücksichtigen, wie oft das Gerät ausgeschaltet wird oder über welche Zeit es zwar läuft, aber nicht wirklich in Betrieb ist. Dies kann die Exposition über die Gesamtbetriebszeit erheblich mindern.

Identifizieren Sie zusätzliche Sicherheitsmaßnahmen, um den Bediener vor den Vibrations- und/oder Lärmauswirkungen zu schützen, wie: Pflege des Werkzeugs und Zubehörs, Hände warm halten (wichtig in Bezug auf Vibrationsauswirkungen), Organisation von Arbeitsmustern.

EG-Konformitätserklärung Maschinenrichtlinie



Faden-Trimmer DCMST922

DT20904-QZ (Umbausatz Faden-Trimmer zu Freischneider)

DT20907-QZ (Umbausatz Forstwirtschaftssäge)

DeWALT erklärt hiermit, dass diese unter **Technische Daten** beschriebenen Produkte die folgenden Vorschriften erfüllen: 2006/42/EC; EN 62841-1:2015 + A11:2022; EN ISO 12100:2010; Teile von EN ISO 11806-1:2022.

2000/14/EC, Faden-Trimmer, element 33, L < 50cm, Anhang VIII
 TÜV Rheinland LGA Products GmbH
 90431 Nürnberg
 Deutschland

ID-Nummer der benannten Stelle: 0197

L_{WA} (gemessener Schallleistungspegel) 94 dB
 L_{WA} (garantierte Schallleistung) 96 dB(A)

Diese Produkte entsprechen außerdem den Richtlinien 2014/30/EU und 2011/65/EU. Für weitere Informationen wenden Sie sich bitte an DeWALT unter der folgenden Adresse oder schauen Sie auf der Rückseite dieser Betriebsanleitung nach.

Der Unterzeichnete ist verantwortlich für die Zusammenstellung des technischen Dossiers und gibt diese Erklärung im Namen von DeWALT ab.

Markus Rompel
 Vice-President Engineering, PTE-Europe
 DeWALT, Richard-Klinger-Straße 11,
 65510, Idstein, Deutschland
 08.11.2024



! WARNUNG: Zur Reduzierung der Verletzungsgefahr bitte die Bedienungsanleitung lesen.

Definitionen: Sicherheitsrichtlinien

Im Folgenden wird die Relevanz der einzelnen Warnhinweise erklärt. Bitte lesen Sie das Handbuch und achten Sie auf diese Symbole.

▲ GEFAHR: Weist auf eine unmittelbar drohende gefährliche Situation hin, die, sofern nicht vermieden, zu tödlichen oder schweren Verletzungen führt.

▲ WARNUNG: Weist auf eine möglicherweise gefährliche Situation hin, die, sofern nicht vermieden, zu tödlichen oder schweren Verletzungen führen kann.

▲ VORSICHT: Weist auf eine möglicherweise gefährliche Situation hin, die, sofern nicht vermieden, u. U. zu leichten oder mittelschweren Verletzungen führen kann.

HINWEIS: Weist auf ein Verhalten hin, das nichts mit Verletzungen zu tun hat, aber, wenn es nicht vermieden wird, zu Sachschäden führen kann.

▲ Weist auf ein Stromschlagrisiko hin.

▲ Weist auf eine Brandgefahr hin.

ALLGEMEINE SICHERHEITSWARNHINWEISE FÜR ELEKTROWERKZEUGE

▲ WARNUNG: Beachten Sie alle Sicherheitshinweise, Anweisungen, Darstellungen und Daten, die Sie mit dem Gerät erhalten. Wenn Sie die folgenden Anweisungen nicht beachten, kann es zu elektrischem Schlag, Feuer und/oder schweren Verletzungen kommen.

BEWAHREN SIE ALLE WARNHINWEISE UND ANWEISUNGEN ZUM SPÄTEREN NACHSCHLAGEN AUF

Der Begriff „Elektrowerkzeug“ in den Warnhinweisen bezieht sich auf Ihr netzbetriebenes Elektrowerkzeug (mit Kabel) oder auf Ihr akkubetriebenes (kabelloses) Elektrowerkzeug.

1) Sicherheit im Arbeitsbereich

a) Halten Sie den Arbeitsbereich sauber und gut ausgeleuchtet. Unaufgeräumte oder dunkle Bereiche begünstigen Unfälle.

b) Betreiben Sie das Elektrowerkzeug nicht in explosionsgefährdeten Umgebungen, in denen sich z. B. brennbare Flüssigkeiten, Gase oder Staub befinden. Elektrowerkzeuge erzeugen Funken, die den Staub oder die Dämpfe entzünden können.

c) Halten Sie Kinder und Zuschauer fern, während Sie ein Elektrogerät betreiben. Ablenkung kann dazu führen, dass Sie die Kontrolle über das Gerät verlieren.

2) Elektrische Sicherheit

a) Der Stecker des Elektrogerätes muss in die Steckdose passen. Ändern Sie niemals den Stecker in irgendeiner Form. Verwenden Sie keinerlei Adapterstecker an geerdeten Elektrogeräten. Unveränderte Stecker und passende Steckdosen mindern die Gefahr eines elektrischen Schlages.

b) Vermeiden Sie Körperkontakt mit geerdeten Flächen, wie Rohre, Radiatoren, Herde und Kühlgeräte. Es besteht eine erhöhte Gefahr für einen elektrischen Schlag, wenn Ihr Körper geerdet ist.

c) Setzen Sie Elektrogeräte keinem Regen oder feuchter Umgebung aus. Wenn Wasser in das Elektrogerät eindringt, erhöht sich die Gefahr eines elektrischen Schlages.

d) Überlasten Sie das Kabel nicht. Verwenden Sie niemals das Kabel, um das Elektrogerät zu tragen oder durch Ziehen vom Netz zu trennen. Halten Sie das Kabel fern von Hitze, Öl, scharfen Kanten oder beweglichen Teilen. Beschädigte oder verhedderte Kabel erhöhen die Gefahr eines elektrischen Schlages.

e) Wenn Sie ein Elektrogerät im Freien betreiben, verwenden Sie ein für den Außeneinsatz geeignetes Verlängerungskabel. Die Verwendung von für den Außeneinsatz geeigneten Kabeln mindert die Gefahr eines elektrischen Schlages.

f) Wenn der Betrieb eines Elektrogerätes in feuchter Umgebung unumgänglich ist, verwenden Sie eine durch einen Fehlerstromschutzschalter (FI-Schalter oder Rcd) geschützte Stromversorgung. Der Einsatz eines Fehlerstromschutzschalters mindert die Gefahr eines elektrischen Schlages.

3) Sicherheit von Personen

a) Seien Sie aufmerksam, achten Sie darauf, was Sie tun, und gehen Sie mit Vernunft an die Arbeit mit einem Elektrowerkzeug. Benutzen Sie kein Elektrowerkzeug, wenn Sie müde sind oder unter dem Einfluss von Drogen, Alkohol oder Medikamenten stehen. Ein Moment der Unachtsamkeit beim Betrieb eines Elektrogerätes kann zu schweren Verletzungen führen.

b) Tragen Sie persönliche Schutzausrüstung und immer eine Schutzbrille. Das Tragen persönlicher Schutzausrüstung, wie Staubmaske, rutschfeste Sicherheitsschuhe, Schutzhelm oder Gehörschutz, je nach Art und Einsatz des Elektrowerkzeugs, verringert das Risiko von Verletzungen.

c) Vermeiden Sie unbeabsichtigtes Starten. Vergewissern Sie sich, dass der Schalter in der AUS-Position ist, bevor Sie das Gerät an die Stromversorgung und/oder an den Akku anschließen oder wenn Sie das Gerät aufnehmen oder tragen. Wenn Sie beim Tragen des Elektrowerkzeugs den Finger am Schalter haben oder das Gerät eingeschaltet an die Stromversorgung anschließen, kann dies zu Unfällen führen.

d) Entfernen Sie alle Einstellschlüssel oder Werkzeuge, bevor Sie das Elektrogerät einschalten. Werkzeuge oder Schlüssel, die an rotierenden Teilen des Elektrogerätes angebracht sind, können zu Verletzungen führen.

e) Vermeiden Sie eine abnormale Körperhaltung. Sorgen Sie für einen sicheren Stand und halten Sie jederzeit das Gleichgewicht. Dadurch können Sie das Elektrowerkzeug in unerwarteten Situationen besser kontrollieren.

f) Tragen Sie geeignete Kleidung. Tragen Sie keine weite Kleidung und keinen Schmuck. Halten Sie Ihre Haare und Kleidung von beweglichen Teilen fern. Lose sitzende Kleidung, Schmuck oder lange Haare können sich in den beweglichen Teilen verfangen.

g) Wenn Geräte für den Anschluss an eine Staubabsaugung und Staubsammlung vorgesehen sind, vergewissern Sie sich, dass diese richtig angeschlossen sind und verwendet werden. Der Einsatz von Staubsaugern kann staubbedingte Gefahren mindern.

h) Vermeiden Sie, durch die häufige Nutzung des Werkzeugs in einen Trott zu verfallen und Prinzipien für die Werkzeugsicherheit zu ignorieren. Eine unachtsame Aktion kann im Bruchteil einer Sekunde zu schweren Verletzungen führen.

4) Verwendung und Pflege des Elektrogerätes

a) Überlasten Sie das Elektrogerät nicht. Verwenden Sie das für Ihre Arbeit passende Elektrogerät. Das richtige Gerät wird die Aufgabe besser und sicherer erledigen, wenn es bestimmungsgemäß verwendet wird.

b) Benutzen Sie kein Elektrowerkzeug, dessen Schalter defekt ist. Ein Elektrowerkzeug, das sich nicht mehr

ein- oder ausschalten lässt, ist gefährlich und muss repariert werden.

c) **Trennen Sie den Stecker vom Netz und/ oder den Akku (sofern abnehmbar) vom Elektrowerkzeug, bevor Sie Einstellungen am Gerät vornehmen, Zubehör wechseln oder es aufbewahren.** Diese Vorbeugemaßnahmen mindern die Gefahr, dass das Elektrogerät unbeabsichtigt startet.

d) **Bewahren Sie nicht verwendete Elektrogeräte für Kinder unerreichbar auf und lassen Sie nicht zu, dass Personen ohne Erfahrung mit dem Elektrogerät oder mit diesen Anweisungen das Elektrogerät bedienen.** Elektrogeräte sind in den Händen nicht geschulter Personen gefährlich.

e) **Warten Sie die Elektrogeräte. Prüfen Sie, ob bewegliche Teile verzogen oder ausgeschlagen, ob Teile gebrochen oder in einem Zustand sind, der den Betrieb des Elektrogerätes beeinträchtigen kann. Bei Beschädigungen lassen Sie das Elektrogerät reparieren, bevor Sie es verwenden.** Viele Unfälle entstehen wegen mangelnder Wartung der Elektrogeräte.

f) **Halten Sie Schneidwerkzeuge scharf und sauber.** Richtig gewartete Schneidwerkzeuge mit scharfen Klingen blockieren seltener und sind leichter unter Kontrolle zu halten.

g) **Verwenden Sie Elektrogeräte, Zubehör und Einsätze (Bits) usw. gemäß diesen Anweisungen und unter Berücksichtigung der Arbeitsbedingungen und der Aufgabe.** Wenn Sie das Elektrogerät für Aufgaben verwenden, die nicht bestimmungsgemäß sind, kann dies zu gefährlichen Situationen führen.

h) **Halten Sie die Griffe trocken, sauber und frei von Öl und Fett.** Rutschige Griffe und Oberflächen unterbinden die sichere Bedienbarkeit und Kontrolle über das Werkzeug in unerwarteten Situationen.

5) Verwendung und Pflege von Akkugeräten

a) **Laden Sie die Akkus nur in Ladegeräten auf, die vom Hersteller empfohlen werden.** Ein Ladegerät, das für einen bestimmten Akkutyp geeignet ist, kann zu Brandgefahr führen, wenn es mit einem anderen Akku verwendet wird.

b) **Verwenden Sie Elektrogeräte nur mit den speziell vorgesehenen Akkus.** Der Einsatz anderer Akkus kann zu Verletzungs- und Brandgefahr führen.

c) **Wenn Akkus nicht verwendet werden, halten Sie sie von anderen Metallteilen, z. B. Büroklammern, Münzen, Schlüsseln, Nägeln, Schrauben oder anderen kleinen Metallteilen fern, die eine Verbindung zwischen den Polen verursachen können.** Wenn die Akkupole kurzgeschlossen werden, kann dies zu Verbrennungen oder einem Brand führen.

d) **Bei falscher Anwendung kann Flüssigkeit aus dem Akku austreten. Vermeiden Sie den Kontakt damit. Bei zufälligen Kontakt mit Wasser abspülen. Wenn die Flüssigkeit in die Augen kommt, nehmen Sie zusätzlich ärztliche Hilfe in Anspruch.** Austretende Akkuflüssigkeit kann zu Hautreizungen oder Verbrennungen führen.

e) **Verwenden Sie kein Akkupack oder Werkzeug, das beschädigt ist oder modifiziert wurde.** Beschädigte oder modifizierte Akkus können unvorhersehbare Reaktionen auslösen und zu Bränden, Explosionen oder Verletzungen führen.

f) **Setzen Sie das Akkupack oder Werkzeug keinem Feuer oder übermäßig hohen Temperaturen aus.** Die Belastung durch Feuer oder Temperaturen über 130 °C kann zur Explosion führen.

g) **Befolgen Sie alle Ladeanweisungen und laden Sie das Akkupack oder Werkzeug nicht außerhalb des in den**

Anweisungen festgelegten Temperaturbereichs auf. Ein unsachgemäßer Ladevorgang oder Temperaturen außerhalb des festgelegten Bereichs können den Akku schädigen und die Brandgefahr erhöhen.

6) Service

a) **Lassen Sie Ihr Elektrowerkzeug nur von qualifiziertem Fachpersonal und nur mit Original- Ersatzteilen reparieren.** Damit wird sichergestellt, dass die Sicherheit des Gerätes erhalten bleibt.

b) **Führen Sie niemals Wartungsarbeiten an beschädigten Akkus durch.** Die Wartung von Akkupacks darf nur vom Hersteller selbst oder autorisierten Dienstleistern durchgeführt werden.

Sicherheitshinweise für Rasentrimmer, Freischneider und Freischneider mit Sägeblatt

a) **Vermeiden Sie, das Gerät bei schlechtem Wetter zu verwenden, vor allem, wenn das Risiko von Gewitter besteht.** Dadurch verringert sich das Risiko, vom Blitz getroffen zu werden.

b) **Untersuchen Sie den Bereich, in dem das Gerät eingesetzt werden soll, sorgfältig auf Wildtiere.** Wildtiere können während der Arbeit durch das Gerät verletzt werden.

c) **Kontrollieren Sie sorgfältig den Bereich, in dem das Gerät verwendet werden soll, und entfernen Sie Steine, Äste, Drähte, Knochen und andere Fremdkörper.** Umhergeschleuderte Gegenstände können Verletzungen verursachen.

d) **Überzeugen Sie sich vor der Verwendung des Geräts, dass Schneidvorrichtung bzw. das Sägeblatt und deren Baugruppen nicht beschädigt sind.** Beschädigte Teile erhöhen die Verletzungsgefahr.

e) **Befolgen Sie die Hinweise für den Werkzeugwechsel.** Unsachgemäß angezogene Muttern oder Schrauben zur Befestigung des Sägeblatts können das Sägeblatt beschädigen oder dazu führen, dass es sich löst.

f) **Die zulässige Drehzahl des Sägeblatts muss mindestens so hoch sein wie die auf dem Gerät angegebene Höchstdrehzahl.** Sägeblätter, die sich schneller als zulässig drehen, können zerbrechen und umherfliegen.

g) **Geeigneten Augen-, Gehör-, Kopf- und Handschutz tragen.** Geeignete Schutzausrüstung verringert das Risiko von Verletzungen durch weggeschleuderte Schnittabfälle oder durch unabsichtlichen Kontakt mit dem Schneidfaden oder dem Sägeblatt.

h) **Tragen Sie bei der Bedienung des Geräts stets rutschfestes und schützendes Schuhwerk. Betreiben Sie die Maschine nicht barfuß oder mit offenen Sandalen.** Dadurch wird die Gefahr von Fußverletzungen durch den Kontakt mit dem sich bewegenden Schneidwerkzeug oder den Schneidfäden verringert.

i) **Tragen Sie bei der Bedienung des Geräts stets Sicherheitsschuhwerk. Betreiben Sie die Maschine nicht barfuß oder mit offenen Sandalen.** Dadurch wird die Gefahr von Fußverletzungen durch den Kontakt mit dem sich bewegenden Schneidwerkzeug, den Schneidfäden oder dem Sägeblatt verringert.

j) **Tragen Sie bei der Bedienung des Geräts immer lange Hosen.** Freilegende Haut erhöht die Wahrscheinlichkeit von Verletzungen durch umhergeschleuderte Gegenstände.

k) **Halten Sie andere Personen während des Betriebs des Geräts fern.** Umherfliegendes Schnittgut kann zu schweren Verletzungen führen.

l) Bedienen Sie das Gerät immer mit beiden Händen.

Halten Sie das Gerät mit beiden Händen fest, um einen Verlust der Kontrolle zu vermeiden.

m) Halten Sie das Gerät nur an den isolierten Griffflächen, da der Schneidfaden oder das Sägeblatt versteckte Kabel berühren könnte. Der Kontakt des Schneidfadens oder des Sägeblatt mit einer spannungsführenden Leitung kann auch metallene Werkzeugteile unter Spannung setzen und zu einem elektrischen Schlag führen.

n) Achten Sie jederzeit auf einen sicheren Stand, und benutzen Sie das Gerät nur, wenn Sie auf dem Boden stehen. Auf rutschigen und instabilen Oberflächen ist kein sicherer Stand gewährleistet. Es besteht die Gefahr, dass Sie das Gleichgewicht und die Kontrolle über das Gerät verlieren.

o) Betreiben Sie das Gerät nicht an übermäßig steilen Hängen. Dadurch wird die Gefahr des Kontrollverlusts, Ausrutschens und Fallens verringert, was zu Verletzungen führen kann.

p) Achten Sie bei Arbeiten an Hängen immer auf einen sicheren Stand, arbeiten Sie immer quer zum Hang, niemals bergauf oder bergab, und lassen Sie bei Richtungsänderungen äußerste Vorsicht walten. Dadurch wird die Gefahr des Kontrollverlusts, Ausrutschens und Fallens verringert, was zu Verletzungen führen kann.

q) Halten Sie alle Körperteile von dem Schneidwerkzeug, dem Schneidfaden oder dem Sägeblatt fern, wenn das Gerät in Betrieb ist. Vergewissern Sie sich vor dem Starten des Geräts, dass das Schneidwerkzeug, der Schneidfaden oder das Sägeblatt keine Gegenstände berührt. Ein Moment der Unachtsamkeit beim Betrieb des Geräts kann Sie selbst oder andere Personen schwer verletzen.

r) Verwenden Sie das Gerät keinesfalls oberhalb der Hüfte. Dadurch vermeiden Sie versehentlichen Kontakt des Schneidwerkzeugs oder des Sägeblatts und das Gerät lässt sich in unerwarteten Situationen besser kontrollieren.

s) Beim Durchschneiden von Sträuchern oder Jungbäumen, die unter Spannung stehen, können diese zurückschnellen. Wenn die Spannung in den Holzfasern freigesetzt wird, kann der Strauch oder Jungbaum den Bediener treffen und das Gerät so treffen, dass es außer Kontrolle gerät.

t) Arbeiten Sie beim Sägen von Büschen und Jungbäumen mit größter Vorsicht. Es besteht die Gefahr, dass sich das nachgiebige Material im Sägeblatt verfängt, in Ihre Richtung gedrückt wird und Sie aus dem Gleichgewicht bringt.

u) Behalten Sie die Kontrolle über das Gerät und berühren Sie das Schneidwerkzeug, den Schneidfaden oder das Sägeblatt und andere gefährliche bewegliche Teile nicht, solange sie noch in Bewegung sind. Dadurch wird die Verletzungsgefahr durch bewegliche Teile verringert.

v) Zum Tragen muss das Gerät ausgeschaltet sein und sollte den Körper nicht berühren. Durch einen sachgemäßen Umgang mit dem Gerät verhindern Sie einen unabsichtlichen Kontakt mit dem sich bewegendem Schneidwerkzeug, dem Schneidfaden oder dem Sägeblatt.

w) Bringen Sie an Metallklingen immer Schutzvorrichtungen an, bevor Sie das Gerät transportieren oder lagern. Durch einen sachgemäßen Umgang mit dem Gerät verhindern Sie unabsichtlichen Kontakt mit dem Sägeblatt.

x) Verwenden Sie nur die vom Hersteller angegebenen Ersatzschneidwerkzeuge, -fäden, -schneidköpfe und -sägeblätter. Falsche Ersatzteile können das Risiko von Beschädigungen und Verletzungen erhöhen.

y) Wenn das zu schneidende Material feststeckt und entfernt oder das Gerät gewartet werden soll, stellen Sie sicher, dass es ausgeschaltet ist und der Akku herausgenommen wurde. Unerwartetes Starten des Geräts beim Entfernen von feststeckendem Material oder bei der Wartung können zu schweren Verletzungen führen.

Zusätzliche Sicherheitsinformationen

a) Legen Sie bei der Arbeit immer den Schultergurt an.

b) Das Gerät nicht zum Kantenschneiden verwenden. Dieses Gerät ist kein Kantenschneider.

c) HALTEN SIE UMSTEHENDE FERN – Sie müssen einen sicheren Abstand zum Arbeitsbereich einhalten, insbesondere Kinder. Sie müssen UNBEDINGT darauf achten, dass andere Personen und Haustiere einen Mindestabstand von 30 m (100 Fuß) einhalten.

d) Verwenden Sie immer die für den jeweiligen Einsatzzweck geeigneten Kombinationen von Schneidmitteln, Schneidzubehör und Schutzvorrichtungen für das Gerät (für die drei Funktionen: Rasentrimmer, Freischneider und Freischneider mit Sägeblatt).

e) Überprüfen Sie das Gerät immer auf Schäden, wenn es in Kontakt mit harten Gegenständen gekommen ist oder falls übermäßige Vibrationen auftreten.

f) Halten Sie die Hände immer von allen scharfen Vorrichtungen fern, die die Länge des Schneidfadens begrenzen.

g) Sichern Sie immer die Verriegelungsvorrichtung(en) aller verstellbaren

h) Tragen Sie nicht gleichzeitig mehrere Gurtzeuge oder Schultergurte.

i) Wenn Sie ein Gurtzeug tragen, achten Sie darauf, dass kein anderes Kleidungsstück das Lösen und Entfernen des Gurtzeugs behindert.

j) Entfernen Sie den Akku und vergewissern Sie sich, dass der Motor angehalten hat. Überprüfen Sie dann, wo die Schneidwerkzeuge blockiert sind, lösen Sie das entsprechende Bauteil, um das Hindernis zu beseitigen, und ziehen Sie es wieder fest.

k) Vor der Lagerung reinigen und Wartungsarbeiten durchführen. Außerdem Schutzvorrichtungen für Schneidwerkzeuge mit Metallklingen anbringen.

l) Achten Sie beim Zusammenbau des Geräts auf scharfe Kanten. Tragen Sie Handschuhe.

m) Suchen Sie vor und nach Gebrauch des Geräts nach losen Befestigungselementen und beschädigten Teilen, beispielsweise Risse in der Schneideinrichtung.

n) Die Benutzung der Maschine kann durch nationale Vorschriften eingeschränkt werden.

o) Überprüfen Sie das Gerät vor dem Gebrauch und nach dem Herunterfallen oder Stößen auf eventuelle Mängel.

p) Legen Sie regelmäßig Pausen ein und wechseln Sie regelmäßig die Arbeitsposition.

q) Achten Sie bei der Bedienung des Geräts auf festen Stand und Gleichgewicht und verwenden Sie den mitgelieferten Schultergurt.

▲ WARNUNG: Nehmen Sie niemals Änderungen am Elektrowerkzeug oder dessen Teilen vor. Dies könnte zu Schäden oder Verletzungen führen.

▲ WARNUNG: Verändern Sie das Gerät oder den Akku nicht und versuchen Sie nicht, ihn zu reparieren, sofern dies nicht in der Gebrauchs- und Pflegeanleitung angegeben ist.

▲ WARNUNG: VERWENDEN SIE IMMER eine Schutzbrille. Normale Brillen sind KEINE Schutzbrillen. Verwenden Sie eine Atemmaske bei stauberzeugenden Arbeiten. TRAGEN SIE IMMER ZERTIFIZIERTE SCHUTZAUSRÜSTUNG.

• Um die Belastung durch diese Chemikalien zu minimieren, sollten Sie genehmigte Schutzausrüstung verwenden. So zum Beispiel Staubschutzmasken, die speziell für das Ausfiltern von mikroskopischen Partikeln konstruiert wurden.

▲ WARNUNG: Bei Verwendung dieses Werkzeugs kann Staub erzeugt/oder verteilt werden, der zu permanenten Erkrankungen der Atemwege oder anderen Verletzungen führen kann. Verwenden Sie immer eine zugelassene Atemschutzvorrichtung.

▲ WARNUNG: Tragen Sie während des Gebrauchs immer einen angemessenen persönlichen Gehörschutz. Unter bestimmten Bedingungen und je nach Anwendungsdauer kann das Geräusch dieses Produktes zu Hörverlust führen.

▲ VORSICHT: Wenn es nicht in Gebrauch ist, legen Sie das Werkzeug auf eine stabile Oberfläche, wo es kein Stolpern oder Stürze verursachen kann. Bestimmte Werkzeuge mit großen Akkus stehen aufrecht und können leicht umgeworfen werden.

• Luftöffnungen decken häufig bewegliche Teile ab und sollten freigehalten werden. Lose sitzende Kleidung, Schmuck oder lange Haare können sich in den beweglichen Teilen verfangen.

Restrisiken

Trotz Beachtung der geltenden Sicherheitsvorschriften und des Einsatzes von Schutzvorrichtungen können bestimmte Risiken nicht vermieden werden. Diese sind:

- Schwerhörigkeit.
- Verletzungsgefahr durch umherfliegende Teilchen.
- Verbrennungsgefahr durch während des Betriebes heiß werdende Zubehörteile.
- Verletzungsgefahr durch andauernden Gebrauch.

BEWAHREN SIE DIESE ANWEISUNGEN AUF

Akkutyp

Diese Akkus können verwendet werden:

Akku	(kg)
DCB546	1,08
DCB547	1,46
DCB548	1,46
DCB549	2,12

Weitere Informationen finden Sie im Handbuch des Akkus/ Ladegeräts.

Packungsinhalt

Die DCMST922 Packung enthält:

- 1 Faden-Trimmer
- 1 Fahrradgriff
- 1 Spulengehäuse
- 1 Schutzvorrichtung
- 1 Arretierstange
- 1 Doppelter Schultergurt
- 1 Betriebsanleitung

HINWEIS: Akkus, Ladegeräte und Transportboxen sind im Lieferumfang von N-Modellen nicht enthalten. Akkus und

Ladegeräte sind im Lieferumfang von NT-Modellen nicht enthalten. Prüfen Sie das Gerät, die Teile oder Zubehörteile auf Beschädigungen, die beim Transport entstanden sein könnten.

- Nehmen Sie sich Zeit, die Betriebsanleitung vor Inbetriebnahme sorgfältig zu lesen.

Bildzeichen am Werkzeug

Folgende Piktogramme sind auf dem Werkzeug bzw. dem Zubehör abgebildet:



Vor der Verwendung die Betriebsanleitung lesen.



Tragen Sie stets Kopf-, Gehör- und Augenschutz.



Tragen Sie Schutzhandschuhe.



Tragen Sie Schutzschuhe.



Achten Sie auf zurückschlagende Messer.



Mit dieser Schutzvorrichtung darf das Gerät nur mit der Fadenspule verwendet werden. Klingen dürfen nicht verwendet werden.



Setzen Sie das Gerät weder Regen noch starker Feuchtigkeit aus.



Schalten Sie das Werkzeug aus. Entfernen Sie vor jeglichen Wartungsarbeiten am Gerät den Akku aus dem Werkzeug.



Achten Sie darauf, dass Personen und Haustiere mindestens 30 m vom Arbeitsbereich entfernt sind.



Gefahr durch umhergeschleuderte Gegenstände. Halten Sie andere Personen fern.



Garantierte Schallleistung laut Richtlinie 2000/14/EG.

Lage des Datumscodes (Abb. B)

Der Code für das Herstellungsdatum **21** besteht aus einer 4-stelligen Jahresangabe, gefolgt von einer 2-stelligen Wochenangabe und einem 2-stelligen Werkscode.

Beschreibung (Abb. A)

▲ WARNUNG: Nehmen Sie niemals Änderungen am Elektrowerkzeug oder dessen Teilen vor. Dies könnte zu Schäden oder Verletzungen führen.

- 1 Geschwindigkeitsregler
- 2 Sicherungshebel
- 3 Rechter Handgriff
- 4 Fahrradgriff
- 5 Linker Handgriff
- 6 Drehzahlregler-/ Aufwecktaste
- 7 Ladestandanzeige-LED des Akkus
- 8 Überlastanzeige-LED
- 9 Drehzahleinstellungs-LEDs

- 10 Stange
- 11 Gurthalterung
- 12 Klemmschraube des Griffs
- 13 Getriebegehäuse
- 14 Schutzvorrichtung des Faden-Trimmers
- 15 Spulengehäuse
- 16 Arretierstange
- 17 Akkuaussparungen
- 18 Akku*
- 19 Akku-Löseknopf
- 20 Doppelter Schultergurt

*Bei einigen Geräten im Lieferumfang enthalten.

HINWEIS: Prüfen Sie das Gerät, die Teile oder Zubehörteile auf Beschädigungen, die beim Transport entstanden sein könnten.

Verwendungszweck

Der DCMST922 wurde für die professionelle Rasen- und Gartenpflege entwickelt. Für das Gerät wird die Verwendung von DeWALT-Zubehör empfohlen. Dieses Produkt ist kein Kantenschneider und daher nicht für die Bearbeitung von Rasenkanten vorgesehen.

VERWENDEN SIE DIESES WERKZEUG NICHT für andere als die vorgesehenen Zwecke.

NICHT in nasser Umgebung oder in der Nähe von entflammaren Flüssigkeiten oder Gasen verwenden.

LASSEN SIE NICHT ZU, dass Kinder in Kontakt mit dem Werkzeug kommen. Wenn unerfahrene Personen dieses Gerät verwenden, sind diese zu beaufsichtigen.

ZUSAMMENBAUEN UND EINSTELLEN

▲ WARNUNG: Zur Reduzierung der Gefahr schwerer Verletzungen das Gerät ausschalten und den Akku herausnehmen, bevor Sie Einstellungen vornehmen oder Anbauteile oder Zubehör montieren/demontieren. Ungewolltes Anlaufen kann Verletzungen verursachen.

▲ WARNUNG: Verwenden Sie ausschließlich DeWALT-Akkus und -Ladegeräte.

▲ WARNUNG: Vermeiden Sie es, das Gerät und den Akku in Umgebungen aufzubewahren oder zu verwenden, in denen die Temperatur unter 4 °C fallen oder über 40 °C steigen kann. Dazu gehören Bereiche wie Schuppen im Freien oder Metallgebäude bei extremen Wetterbedingungen.

Einsetzen und Entfernen des Akkus aus dem Werkzeug (Abb. B)

HINWEIS: Vergewissern Sie sich, dass Ihr Akku 18 vollständig geladen ist.

Einsetzen des Akkus in den Werkzeuggriff

1. Richten Sie den Akku an der Aussparung 17 im Inneren des Werkzeuggriffs aus (Abb. B).
2. Schieben Sie den Akku in den Griff, bis er fest im Werkzeug sitzt, und stellen Sie sicher, dass Sie das Einrasten der Sicherung hören.

Entfernen des Akkus aus dem Werkzeuggriff







1. Drücken Sie Akkulöseknopf 19 und ziehen Sie den Akku kräftig aus dem Werkzeuggriff.
2. Setzen Sie den Akku in das Ladegerät ein.

Ladestandsanzeige (Abb. A, C)

Der DCMST922 ist mit einer Ladestandsanzeigen am rechten Handgriff 3 ausgestattet. Diese Anzeige zeigt während des Betriebs den aktuellen Ladestand des Akkus an. Sie zeigt nicht die Funktionsfähigkeit des Werkzeugs an und unterliegt Unterschieden, die auf Bauteilen, Temperatur und Anwendungsart des Endbenutzers basieren.

- Die Ladestandsanzeige-LEDs 7 leuchten und zeigen den Prozentsatz an Ladung im Akku an.
- Wenn alle vier Ladestandsanzeige-LEDs 7 leuchten, ist der Akku vollständig geladen.
- Wenn eine der Ladestandsanzeige-LEDs 7 leuchtet, ist der Ladestand niedrig, und wenn sie blinkt, ist der Akku entladen. Nehmen Sie den Akku heraus und laden Sie ihn auf.

Status der Ladestandsanzeige-LED

	LADEZUSTAND	FARBE DER LADEKONTROLLEUCHE
	100% - 75%	Weiß
	50% - 75%	Weiß
	20% - 50%	Weiß
	≤20%	Weiß
	Abschaltung wegen schwachem Akku	Weiß und blinkend.
	Der Akku ist zu heiß	Alle vier, rot und blinkend.

Warnung bei überladener Batterie (Abb. A, C)

Alle vier Ladestandsanzeige-LEDs 7 leuchten rot und blinken dann, wenn der Akku eine hohe Temperatur erreicht hat. Zum Deaktivieren der Warnung bei überladener Batterie lassen Sie den Akku abkühlen, dann starten Sie den Trimmer neu und beginnen den Schnitt neu, dieses Mal mit weniger Kraftaufwand. Lassen Sie den Trimmer in seinem eigenen Tempo schneiden.

Überlast-LED (Abb. A, C)

Die DCMST922 besitzt eine Überlast-LED 8. Die Überlast-LED 8 leuchtet gelb und blinkt dann, wenn der Motor oder das Modul während des Betriebs überlastet ist. Zum Deaktivieren der Überlast-LED 8 starten Sie den Trimmer neu und beginnen den Schnitt neu, dieses Mal mit weniger Kraftaufwand. Lassen Sie den Trimmer in seinem eigenen Tempo schneiden.

Die Überlast-LED 8 leuchtet rot und blinkt dann, wenn das Modul eine hohe Temperatur erreicht hat. Zum Deaktivieren der Überlast-LED 8, lassen Sie den Trimmer abkühlen, dann starten Sie ihn neu und beginnen den Schnitt neu, dieses Mal mit weniger Kraftaufwand. Lassen Sie den Trimmer in seinem eigenen Tempo schneiden.

Anbringen des Fahrradgriffs (Abb. D–I)

1. Lösen Sie die Klemmschraube des Griffs 12, indem Sie sie gegen den Uhrzeigersinn drehen, bis die Griffklemme 22 von der Griffhalterung 26 entfernt werden kann, siehe Abb. D. **HINWEIS:** Die Feder der Klemmschraube 23 darf nicht verloren gehen.
2. Setzen Sie den Fahrradgriff 4 oben auf die untere Griffklemme 24 und dann die obere Griffklemme 25 oben auf

den Fahrradgriff **4** und in die untere Griffklemme **24**, siehe Abb. E.

3. Stecken Sie die Klemmschraube des Griffs **12** durch die Griffklemmenbaugruppe. Halten Sie mit einer Hand die Griffklemme und führen Sie mit der anderen Hand die Feder der Klemmschraube **23** auf die Klemmschraube des Griffs **12**.

4. Setzen Sie die Klemmschraube des Griffs **12** in die Griffhalterung **26** an der Stange **10** ein.

HINWEIS: Vergewissern Sie sich, dass die Feder der Griffklemmschraube **23** an ihrem Platz ist, bevor Sie die Griffklemmenbaugruppe befestigen.

5. Ziehen Sie die Klemmschraube des Griffs **12** durch Drehen im Uhrzeigersinn so weit locker an, dass sich die Griffklemme **22** noch auf der Griffhalterung **26** bewegen lässt, siehe Abb. G. Ziehen Sie die Klemmschraube des Griffs **12** jetzt noch nicht ganz fest.

6. Drehen Sie den Fahrradgriff **4** in seine Arbeitsposition, siehe Abb. G und H. Stellen Sie ihn so ein, dass der Abstand „A“ etwa 17 cm (7") beträgt, siehe Abb. H.

7. Ziehen Sie die Klemmschraube des Griffs **12** vollständig fest. Vergewissern Sie sich, dass der Griff in der gewünschten Position gesichert ist, bevor Sie das Gerät in Betrieb nehmen, siehe Abb. I.

Zusammenklappen des Fahrradgriffs (Abb. F–I)

Zusammenklappen:

1. Lösen Sie die Klemmschraube des Griffs **12**, indem Sie sie gegen den Uhrzeigersinn drehen, bis die Griffklemme **22** gegen den Uhrzeigersinn gedreht werden kann.

HINWEIS: Lösen Sie die Schraube der Klemme **12** nicht vollständig.

2. Drehen Sie den Fahrradgriff **4** gegen den Uhrzeigersinn und nach unten in seine Aufbewahrungsposition, die in einer Linie mit der Stange **10** liegt.

3. Ziehen Sie die Klemmschraube des Griffs **12** durch Drehen im Uhrzeigersinn fest.

Ausklappen:

1. Lösen Sie die Klemmschraube des Griffs **12**, indem Sie sie gegen den Uhrzeigersinn drehen, bis die Griffklemme **22** im Uhrzeigersinn gedreht werden kann.

2. Drehen Sie den Fahrradgriff **4** im Uhrzeigersinn und nach oben in seine Arbeitsposition und stellen Sie ihn so ein, dass der Abstand „A“ etwa 17 cm beträgt (7"), siehe Abb. H.

3. Ziehen Sie die Klemmschraube des Griffs **12** vollständig fest. Vergewissern Sie sich, dass der Griff in der gewünschten Position gesichert ist, bevor Sie das Gerät in Betrieb nehmen.

Montieren der Schutzvorrichtung (Abb. J)

▲ WARNUNG: BETREIBEN SIE DAS GERÄT NIEMALS, WENN DIE SCHUTZVORRICHTUNG NICHT FEST ANGEBRACHT WURDE. Zum Schutz des Benutzers muss die Schutzvorrichtung immer ordnungsgemäß am Gerät angebracht sein.

1. Bringen Sie die Schutzvorrichtung des Faden-Trimmers **14** wie in Abb. J gezeigt an ihre Position.

2. Verwenden Sie einen 3-mm-Sechskantschlüssel (nicht mitgeliefert) und sichern Sie sie am Getriebegehäuse **13**, dazu müssen die vier Schrauben der Schutzvorrichtung **27**, die Unterlegscheiben **28** und die Platte **29** festgezogen werden.

Anbringen der Spulengruppe (Abb. K)

1. Entfernen Sie den Akku.

2. Vergewissern Sie sich, dass die Schutzvorrichtung des Faden-Trimmers **14** angebracht ist, bevor Sie fortfahren.

3. Bringen Sie die Spindelplatte **30** so auf der Welle **33** an, dass die Kerbe zum Getriebegehäuse zeigt.

4. Richten Sie das Loch **31** an der Kerbe **32** der Spindelplatte aus, stecken Sie die Arretierstange **16** oder den Schraubendreher wieder in das Loch **31** und drehen Sie das neue Spulengehäuse gegen den Uhrzeigersinn. Ziehen Sie das neue Spulengehäuse sicher auf der Welle **33** fest.

5. Schrauben Sie das Spulengehäuse **15** gegen den Uhrzeigersinn auf die Welle **33**. Ziehen Sie das Spulengehäuse **15** sicher fest.

Anbringen und Entfernen des Schultergurts (Abb. L, M)

▲ WARNUNG: Die Riemen des Schultergurts **35** sollten über beide Schultern **36** und nicht quer über den Körper gelegt werden. Siehe Abb. M.

Der Schultergurt **20** passt für die Kleidungsgrößen XS–XXL.

Für Werkzeuge mit einem Gesamtgewicht von mehr als 6 kg (13 lbs.) wird ein doppelter Schultergurt **20** empfohlen. (Das Gesamtgewicht umfasst das Gerät, Anbauteile und den Akku.) Befestigen Sie den doppelten Schultergurt wie in Abb. L gezeigt am Werkzeug und stellen Sie ihn so ein, dass die richtige Balance und Abstützung gewährleistet wird.

1. Greifen Sie den doppelten Schultergurt **20** und schieben Sie Ihre Arme durch jeden der Schultergurte **35**, so dass jeder Gurt an Ihren Schultern **36** hängt, siehe Abb. M.

2. Schließen Sie die Schnalle des Brustgurts **38**.

3. Haken Sie den Karabiner des Schultergurts **34** an der Gurtbefestigung **11** ein, die sich an der Stange **10** befindet, siehe Abb. L.

4. Ziehen Sie die Riemen des Schultergurts **35** und des Brustgurts **38** fest, bis sie sicher am Körper und über den Schultern **36** anliegen, um die richtige Balance und Abstützung zu gewährleisten.

5. Um den doppelten Schultergurt **20** abzunehmen, lösen Sie die Schnalle des Brustgurts **38**. Lockern Sie die Schultergurte **35**. Ziehen Sie Ihre Arme durch die Schultergurte **35**.

Schultergurt-Schnellverschluss (Abb. L, N–Q)

Der doppelte Schultergurt **20** ist mit einem Schnellverschlussmechanismus **39** ausgestattet. Um das Gerät schnell vom Benutzer zu lösen, ohne den doppelten Schultergurt abnehmen zu müssen, ziehen Sie an dem Schnellverschlussgurt **40**, siehe Abb. N.

1. Um den doppelten Schultergurt nach dem Ziehen am Schnellverschlussgurt **40** wieder am Gerät zu befestigen, entfernen Sie den Karabiner des Schultergurts **34** wie in Abb. L gezeigt von der Gurtbefestigung **11**.

2. Schieben Sie die Schlaufe des Gurtkarabiners **41** auf den Schnellverschlussmechanismus **39**, siehe Abb. P.

3. Schieben Sie die Schnellverschlusslasche **42** durch den Schnellverschlussmechanismus **39**, siehe Abb. Q.

4. Bringen Sie den Karabiner des Schultergurts **34** an der Gurtbefestigung **11** an, siehe Abb. L.

BETRIEB

▲ WARNUNG: Zur Reduzierung der Gefahr schwerer Verletzungen das Gerät ausschalten und den Akku entfernen, bevor Sie Einstellungen vornehmen oder

Anbauteile oder Zubehör montieren/demontieren..

Ungewolltes Anlaufen kann Verletzungen verursachen.

Richtige Haltung der Hände (Abb. R)

▲ WARNUNG: Zur Reduzierung des Risikos schwerer Verletzungen muss **IMMER** die richtige Handstellung eingehalten werden, wie in der Abbildung gezeigt.

▲ WARNUNG: Zur Reduzierung des Risikos schwerer Verletzungen muss das Gerät **IMMER** fest in den Händen gehalten werden, damit jederzeit richtig reagiert werden kann.

▲ WARNUNG: Halten Sie das Werkzeug nur an den beiden Griffen fest.

▲ WARNUNG: Verwenden Sie die Stange nicht als Grifffläche.

Die richtige Haltung der Hände erfordert eine Hand am rechten Griff **3** und eine Hand am linken Griff **5** des Fahrradgriffs **4**.

Einschalten (Abb. C, S)

▲ WARNUNG: Halten Sie das Werkzeug beim Einschalten sicher fest.

▲ VORSICHT: Tragen Sie immer eine Schutzbrille und Gehörschutz. Tragen Sie eine Filtermaske, wenn bei der Arbeit Staub erzeugt wird. Tragen Sie immer Handschuhe, lange Hosen und festes, vorne geschlossenes Schuhwerk. Halten Sie lange Haare und weite Kleidung von Öffnungen und beweglichen Teilen fern.

1. Um das Gerät aufzuwecken, muss vor der Benutzung die Drehzahlregler-/ Aufwecktaste **6** gedrückt werden.

HINWEIS: Das Gerät geht nach sechzig Sekunden Inaktivität in den Ruhezustand über. Sie können das Gerät auch in den Ruhezustand versetzen, indem Sie die Drehzahlregler-/ Aufwecktaste **6** zwei Sekunden lang gedrückt halten.

2. Zum Einschalten des Geräts schieben Sie den Sicherungshebel **2** nach vorne und drücken dann den verstellbaren Drehzahlregler **1**.

3. Um das Gerät auszuschalten, lassen Sie den verstellbaren Drehzahlregler und den Sicherungshebel los.

▲ WARNUNG: Versuchen Sie niemals, den Ein-/Ausshalter in der Einschaltstellung zu arretieren.

Anpassen der Motordrehzahl (Abb. C)

Der DCMST922 ist mit einer Drehzahlanzeige **9** ausgestattet. Die Drehzahlanzeige **9** zeigt die gewählte Geschwindigkeit an. Es gibt drei LEDs für die Drehzahlanzeige: ECO-Modus **51**, Standardmodus **52** und Turbomodus **53**. Die Drehzahlanzeige indicator **9** hilft Ihnen, die Leistung des Geräts und die für jede Arbeit benötigte Laufzeit zu optimieren.

1. Um das Gerät aufzuwecken, muss vor der Benutzung die Drehzahlregler-/ Aufwecktaste **6** gedrückt werden.

HINWEIS: Das Gerät ist standardmäßig im ECO-Modus **51**.



2. Drücken Sie auf die Drehzahlregler-/ Aufwecktaste **6** am Griff des Geräts, bis die gewünschte Drehzahl-LED leuchtet.

HINWEIS: Arbeiten Sie bei größeren Projekten, die eine längere Laufzeit erfordern, im ECO-Modus **51** oder im Standardmodus **52**.

3. Wählen Sie ggf. den Turbomodus **53**, denn er eignet sich am besten für das Schneiden von Bereichen mit dichterem Bewuchs und für Aufgaben, die eine höhere Drehzahl benötigen.

HINWEIS: Hierdurch verringert sich die Betriebsdauer.

DrehzahlEinstellung LED-Farben

	DREHZAHL	DREHZAHEINSTELLUNG LED-FARBE
	ECO-Modus — 51	Weiß
	Standardmodus — 52	Weiß
	Turbomodus — 53	Weiß

Arbeiten mit dem Trimmer (Abb. R, T–U)

Halten Sie den eingeschalteten Faden-Trimmer im entsprechenden Winkel und bewegen Sie ihn von einer Seite zur anderen, wie in Abb. R gezeigt.

Halten Sie zwischen Ihren Füßen und der Schutzvorrichtung **14** einen Mindestabstand von 610 mm (24") ein, siehe Abb. V.

▲ WARNUNG: Halten Sie den rotierenden Faden ungefähr parallel zum Boden (nicht mehr als 30°) geneigt. Dieser Trimmer ist kein Kantenschneider. Neigen Sie den Trimmer NICHT so, dass der Faden sich in einem fast rechten Winkel zum Boden dreht. Umherfliegende Teile können schwere Verletzungen verursachen, siehe Abb. T, U.

Fadenzufuhr durch Auftipp-Automatik (Abb. X, Y)

Ihr Trimmer wird mit einem Nylonfaden mit einem Durchmesser von 2,4 mm (0,095") geliefert, es kann aber auch ein Durchmesser von 2,0 mm (0,080") verwendet werden. Der Schneidfaden **49** nutzt sich schneller ab und muss häufiger erneuert werden, wenn Schneidarbeiten entlang Gehwegen oder anderen rauen Untergründen ausgeführt werden und dichtes Unkraut geschnitten wird.

Bei fortschreitender Verwendung des Trimmers verkürzt sich der Faden aufgrund von Abnutzung. Wenn Sie den eingeschalteten Trimmer bei normaler Geschwindigkeit vorsichtig auf den Boden stoßen, wird der Schneidfaden **49** verlängert.

HINWEIS: Das Verlängern des Schneidfadens **49** über den Schneidfaden oder das Sägeblatt **50** hinaus wirkt sich negativ auf die Leistung, die Laufzeit und die Lebensdauer des Trimmers aus, da der Motor beschädigt werden kann. Bei Nichtbeachtung erlischt möglicherweise die Garantie.

Nützliche Tipps

- Schneiden Sie mit der Spitze des Schneidfadens; bewegen Sie nicht den Fadenkopf mit Gewalt durch ungeschnittenen Rasen.
- Draht- und Lattenzäune führen zu einer verstärkten Fadenabnutzung und sogar zum Abbrechen des Fadens. An Stein- und Ziegelwänden, Bordsteinen und Holzflächen kann der Faden schnell verschleifen.
- Ziehen Sie den Spulendeckel nicht über den Boden oder andere Oberflächen.
- Bei langem Material schneiden Sie von oben nach unten und überschreiten dabei nicht eine Höhe von 300 mm (12").
- Halten Sie den Trimmer so, dass er in Richtung des zu schneidenden Bereichs geneigt ist; so erhalten Sie den besten Schneidbereich.

- Der Trimmer dreht sich von hinten und von oben gesehen gegen den Uhrzeigersinn. Wenn Sie von rechts nach links schneiden, wird das Schnittgut zur Schutzvorrichtung geworfen und aufgefangen. Es wird empfohlen, in der Nähe von Gärten oder Blumenbeeten von rechts nach links zu schneiden, damit das Schnittgut nicht in diese Bereiche geworfen wird. Wenn Sie von links nach rechts schneiden, wird das Schnittgut von der Schutzvorrichtung weggeschleudert. Verwenden Sie diese Methode, wenn es nicht wichtig ist, wohin das Schnittgut fliegt.
- Vermeiden Sie Bäume und Sträucher. Baumrinde, Holzleisten, Wandverkleidungen, und Zaunpfosten können durch den Faden schnell beschädigt werden.

WARTUNG

Ihr Elektrowerkzeug wurde für langfristigen Betrieb mit minimalem Wartungsaufwand konstruiert. Ein kontinuierlicher, zufriedenstellender Betrieb hängt von der richtigen Pflege des Gerätes und seiner regelmäßigen Reinigung ab.

▲ WARNUNG: Zur Reduzierung der Gefahr schwerer Verletzungen das Gerät immer ausschalten und überprüfen, dass der Motor angehalten hat. Entfernen Sie den Akku, bevor Sie Einstellungen vornehmen oder Anbauteile oder Zubehör montieren/demontieren. Das gilt vor allem bei der Einstellung der Schutzvorrichtung des Schneidewerkzeugs oder des Griffs. Ungewolltes Anlaufen kann zu Verletzungen führen. Unsachgemäße Wartung, die Verwendung nicht konformer Ersatzteile oder das Entfernen/Verändern von Sicherheitseinrichtungen kann beim Normalbetrieb zu schweren Verletzungen und Betriebsproblemen führen. Halten Sie das Gerät durch regelmäßige Wartung in einem guten Betriebszustand. Die Kontaktdaten der Kundendienststelle finden Sie auf der Rückseite dieses Handbuchs oder auf www.2helpu.com.

Auftragen von Schmierfett (Abb. W)

Der DCMST922 muss nach jeweils 100 Betriebsstunden geschmiert werden.

1. Entfernen Sie mit einem 5-mm-Sechskantschlüssel (nicht mitgeliefert) die Schraube des Schmieranschlusses **44** und die Schraube des Motorschmieranschlusses **44**.
2. Geben Sie eine kleine Menge (3-5 Gramm) DEWALT-Fett 30301914 **45** in die Öffnungen, siehe Abb. W.
3. Bringen Sie die Anschlussschrauben **44** und **44** wieder an und ziehen Sie die Schrauben mit einem 5-mm-Sechskantschlüssel (nicht mitgeliefert) fest.

Reinigung

▲ WARNUNG: Stromschlag und mechanische Gefahren. Nehmen Sie vor der Reinigung den Akku heraus.

▲ WARNUNG: Zur Gewährleistung eines sicheren und effizienten Betriebs sind das Elektrowerkzeug und die Lüftungsschlitze stets sauber zu halten.

▲ WARNUNG: Verwenden Sie niemals Lösungsmittel oder andere scharfe Chemikalien für die Reinigung der nichtmetallischen Teile des Geräts. Diese Chemikalien können das in diesen Teilen verwendete Material aufweichen. Verwenden Sie ein nur mit Wasser und einer milden Seife befeuchtetes Tuch. Achten Sie darauf, dass niemals Flüssigkeiten in das Gerät eindringen. Tauchen Sie niemals irgendein Teil des Gerätes in eine Flüssigkeit.

Die Lüftungsschlitze können mit einer trockenen, weichen, nicht-metallischen Bürste und/oder einem geeigneten Staubsauger gereinigt werden. Keinesfalls Wasser oder irgendwelche Reinigungslösungen verwenden. Tragen Sie einen zugelassenen Augenschutz und eine zugelassene Staubmaske.

Optionales Zubehör

▲ WARNUNG: Da Zubehör, das nicht von DEWALT angeboten wird, nicht mit diesem Produkt geprüft worden ist, kann die Verwendung von solchem Zubehör an diesem Gerät gefährlich sein. Zum Verringern des Verletzungsrisikos dürfen nur von DEWALT empfohlene Zubehöerteile für dieses Produkt verwendet werden.

Fragen Sie Ihren Händler nach weiteren Informationen zu geeignetem Zubehör.

▲ WARNUNG: Um die Gefahr schwerer Verletzungen zu mindern, schalten Sie das Gerät aus und entfernen Sie den Akku, bevor Sie Einstellungen vornehmen oder Anbaugeräte oder Zubehör anbringen oder entfernen.

▲ WARNUNG: Der Gebrauch von Zubehöerteilen, die nicht von DEWALT für den Gebrauch mit diesem Gerät empfohlen werden, kann gefährlich sein.

▲ WARNUNG: Verwenden Sie für diesen Trimmer keine anderen als die empfohlenen Klingen oder Zubehöerteile von DEWALT. Anderenfalls kann es zu schweren Verletzungen oder Produktschäden kommen.

▲ VORSICHT: Nur Ersatzspulen und -fäden von DEWALT verwenden. Alle Fäden müssen spiralförmig sein und glatte, runde Kanten besitzen. Die Verwendung von Fäden anderer Hersteller kann die Leistung beeinträchtigen, den Trimmer beschädigen oder Verletzungen verursachen.

Ihr Trimmer wird mit einem Nylonfaden mit einem Durchmesser von 2,4 mm (0,095") geliefert, es kann aber auch ein Durchmesser von 2,0 mm (0,080") verwendet werden. Andere Größen können die Leistung beeinträchtigen oder den Trimmer beschädigen.

Verlängern des Schneidfadens (Abb. X, Y)

▲ VORSICHT: Verwenden Sie nur DEWALT Ersatzspulen und -fäden. Die Verwendung von Fäden anderer Hersteller kann die Leistung beeinträchtigen, den Trimmer beschädigen oder Verletzungen verursachen.

Ihr Trimmer wird mit einem Nylonfaden mit einem Durchmesser von 2,4 mm (0,095") geliefert, es kann aber auch ein Durchmesser von 2,0 mm (0,080") verwendet werden. Der Faden muss spiralförmig sein und glatte, runde Kanten besitzen. Verwenden Sie keine Fäden anderer Größe. Dies kann die Leistung beeinträchtigen, das Gerät beschädigen oder Verletzungen verursachen.

▲ VORSICHT: Schneiden Sie den Schneidfaden ggf. so zu, dass dieser lediglich bis an das Fadenschneidmesser heranreicht, um Beschädigungen des Geräts zu vermeiden.

Verwenden Sie nur DEWALT Ersatzfäden. Verwenden Sie keinen Draht.

1. Entfernen Sie den Akku.
2. Schneiden Sie einen Schneidfaden **49** mit einer maximalen Länge von 9 m (30 ft) von 2,4 mm (0,095") oder 12 m (40 ft) von 2,0 mm (0,080") ab.
3. Richten Sie die Ösen am Spulengehäuse **46** an dem Pfeil **47** auf der Spulengriffabdeckung **48** aus, siehe Abb. X.
4. Fädeln Sie ein Ende des Trimmer-Fadens durch eine Öse.

5. Führen Sie den Faden durch die zweite Öse und ziehen Sie ihn weiter, bis auf jeder Seite des Spulengehäuses die gleiche Fadenlänge hervorsteht.
6. Verhindern Sie mit einer Hand, dass sich der Spulendeckel bewegen kann. Wickeln Sie den Faden mit der anderen Hand auf die Spule, indem Sie die Spulengriffabdeckung gegen den Uhrzeigersinn drehen.
7. Wickeln Sie weiter, bis auf jeder Seite des Spulengehäuses 130 mm (5") Faden verbleiben, siehe Abb. Y.

Ersetzen der Spulengruppe (Abb. Z)

1. Entfernen Sie den Akku.
2. Drehen Sie das Spulengehäuse **15** bis das Loch **31** in der Spindelplatte an der Kerbe **32** im Getriebegehäuse ausgerichtet ist. Führen Sie die Arretierstange **16** oder einen Schraubendreher durch die Kerbe und in das Loch ein, um zu verhindern, dass sich die Spindel dreht.
3. Schrauben Sie das Spulengehäuse ab und entfernen Sie es, indem Sie die Spulengriffabdeckung **48** im Uhrzeigersinn drehen.
HINWEIS: Versuchen Sie nicht, das Spulengehäuse zu entfernen, indem Sie das Spulengehäuse **15** drehen.
4. Entfernen Sie vor dem Anbringen einer neuen Spule die Spindelplatte **30**. Entfernen Sie Verschmutzungen und Gras von dem Getriebegehäuse und der Spindelplatte.
5. Bringen Sie die Spindelplatte **30** so auf der Welle **33** an, dass die Kerbe zum Getriebegehäuse **13** zeigt.
6. Richten Sie das Loch **31** und die Kerbe **32** der Spindelplatte aus, stecken Sie die Arretierstange **16** oder den Schraubendreher wieder in das Loch **31** und drehen Sie das neue Spulengehäuse gegen den Uhrzeigersinn. Ziehen Sie das neue Spulengehäuse sicher auf der Welle **33** fest.

Ersetzen der Schutzvorrichtung durch eine Schutzvorrichtung mit erweiterter Abdeckung (Abb. AA)

Verwenden Sie die Schutzvorrichtung mit erweiterter Abdeckung **37** nur mit dem Spulengehäuse **15**, nicht mit dem Freischneider-Sägeblatt.

▲ WARNUNG: Verwenden Sie die Schutzvorrichtung des Faden-Trimmers **NICHT** zusammen mit dem Freischneideraufsatz.

Auf Wunsch ist eine erweiterte Schutzvorrichtung verfügbar (separat erhältlich), um eine zusätzliche Abdeckung zu gewährleisten. Verwenden Sie die DEWALT-Ersatzschutzvorrichtung mit Teilenummer NA693585.

▲ WARNUNG: Betreiben Sie das Gerät niemals, wenn die Schutzvorrichtung nicht fest angebracht wurde.

1. Entfernen Sie das Spulengehäuse wie unter **Ersetzen des Spulengehäuses** beschrieben.
2. Verwenden Sie einen 3-mm-Inbusschlüssel (nicht mitgeliefert), um die vier Schrauben der Schutzvorrichtung **27** zu entfernen, siehe Abb. AA.
3. Heben Sie die Schutzvorrichtung ab.
4. Befestigen Sie die Schutzvorrichtung mit erweiterter Abdeckung **37** am Getriebegehäuse **13**, indem Sie die vier Schrauben der Schutzvorrichtung **27**, die Unterlegscheiben **28** und die Platte **29** anbringen und dann die Schrauben anziehen, siehe Abb. J.
5. Bringen Sie das Spulengehäuse wie unter **Ersetzen des Spulengehäuses** beschrieben wieder an.

Umweltschutz



Die Produkte/Akkus können recycelt werden. Wenn sie jedoch mit einem durchgestrichenen Mülleimer gekennzeichnet sind, dürfen sie nicht als normaler Hausmüll entsorgt und trennen Sie sie. Trennen Sie zudem nach Möglichkeit alle Lichtquellen vom Produkt. Es liegt in der Verantwortung des Benutzers, personenbezogene Daten vom Produkt zu entfernen. Bringen Sie den Abfall dann zu einer offiziellen Abfallsammelstelle oder zu einer Entsorgungsstelle, wo die Entsorgung häufig kostenfrei ist. Die Entsorgung der Verpackung muss entsprechend dem Materialcode erfolgen. Betriebs- und Sicherheitshinweise sollten erst entsorgt werden, wenn das entsprechende Produkt endgültig nicht mehr verwendet wird.

Bitte informieren Sie sich bei Ihrer Gemeinde/Stadt über die Verfahren zur richtigen Abfallentsorgung. Besuchen Sie für weitere Informationen www.2helpU.com und scannen Sie den obigen QR-Code.

54V STRING TRIMMER

DCMST922

 **WARNING:** Read all safety warnings, instructions, illustrations, and specifications in this manual before using the machine, including the battery and charger sections provided in an original tool manual or the separate **Batteries and Chargers manual**. Manuals can be obtained by contacting Customer Service (refer to the back page of this manual).

Technical Data

		DCMST922
Voltage	V _{DC}	54
Type		1
Battery type		Li-Ion
Maximum speed	/min	5100
Cutting Swath Size	cm	42
Weight (without battery pack)	kg	6.5
L _{pA} (emission sound pressure level at no load)	dB(A)	83
Uncertainty K of emission sound pressure level	dB	3.0
L _{WA} (sound power level at no load)	dB(A)	94
K (uncertainty for the given sound level)	dB	1.6
Vibration emission value a _{h1} =	m/s ²	3.9
Uncertainty K =	m/s ²	1.5

Approved accessories for use with DCMST922

DT20904-QZ String to Brush Conversion Kit, measured in no-load according to EN 62841-1 and IEC 62841-4-4	L _{pA} (emission sound pressure level at no load): 84 dB(A) K (uncertainty for the given emission sound pressure level): 3 dB(A) L _{WA} (sound power level at no load): 94 dB(A) K (uncertainty for the given sound power level): 3 dB(A) Vibration emission value a _{h1} : 4.9 m/s ² Uncertainty K: 1.5 m/s ²
DT20907-QZ Forestry clearing saw conversion kit, measured in no-load according to EN 62841-1 and IEC 62841-4-4	L _{pA} (emission sound pressure level at no load): 86 dB(A) K (uncertainty for the given emission sound pressure level): 3 dB(A) L _{WA} (sound power level at no load): 100 dB(A) K (uncertainty for the given sound power level): 3 dB(A) Vibration emission value a _{h1} : 4.6 m/s ² Uncertainty K: 1.5 m/s ²

The vibration and/or noise emission level given in this information sheet has been measured in accordance with a standardised test given in EN62841 and may be used to compare one tool with another. It may be used for a preliminary assessment of exposure.

 **WARNING:** The declared vibration and/or noise emission level represents the main applications of the tool. However, if the tool is used for different applications, with different accessories or is poorly maintained, the vibration and/or noise emission may differ. This may significantly increase the exposure level over the total working period. An estimation of the level of exposure to vibration and/or noise should also take into account the times when the tool is switched off or when it is running but not actually doing the job. This may significantly reduce the exposure level over the total working period.

Identify additional safety measures to protect the operator from the effects of vibration and/or noise such as: maintain the tool and the accessories, keep the hands warm (relevant for vibration), organisation of work patterns.

EC-Declaration of Conformity Machinery Directive



DCMST922 String Trimmer DT20904-QZ (String to Brush Conversion Kit) DT20907-QZ (Conversion Kit to forestry clearing saw)

DeWALT declares that these products described under **Technical Data** are in compliance with: 2006/42/EC; EN 62841-1:2015 + A11:2022; EN ISO 12100:2010; partly of EN ISO 11806-1:2022.

2000/14/EC, String Trimmer, item 33, L < 50cm, Annex VIII
TÜV Rheinland LGA Products GmbH
90431 Nürnberg
Germany

Notified Body ID No.: 0197

L_{WA} (measured sound power level) 94 dB
L_{WA} (guaranteed sound power) 96 dB(A)

These products also comply with Directive 2014/30/EU and 2011/65/EU. For more information, please contact DeWALT at the following address or refer to the back of the manual.

The undersigned is responsible for compilation of the technical file and makes this declaration on behalf of DeWALT.



Markus Rompel
Vice-President Engineering, PTE-Europe
DeWALT, Richard-Klinger-Straße 11,
65510, Idstein, Germany
08.11.2024



WARNING: To reduce the risk of injury, read the instruction manual.

Definitions: Safety Guidelines

The definitions below describe the level of severity for each signal word. Please read the manual and pay attention to these symbols.

-  **DANGER:** Indicates an imminently hazardous situation which, if not avoided, **will** result in **death or serious injury**.
-  **WARNING:** Indicates a potentially hazardous situation which, if not avoided, **could** result in **death or serious injury**.
-  **CAUTION:** Indicates a potentially hazardous situation which, if not avoided, **may** result in **minor or moderate injury**.
- NOTICE:** Indicates a practice **not related to personal injury** which, if not avoided, **may** result in **property damage**.

 Denotes risk of electric shock.

 Denotes risk of fire.

GENERAL POWER TOOL SAFETY WARNINGS

▲ WARNING: Read all safety warnings, instructions, illustrations and specifications provided with this power tool. Failure to follow all instructions listed below may result in electric shock, fire and/or serious injury.

SAVE ALL WARNINGS AND INSTRUCTIONS FOR FUTURE REFERENCE

The term "power tool" in the warnings refers to your mains-operated (corded) power tool or battery-operated (cordless) power tool.

1) Work Area Safety

- Keep work area clean and well lit.** Cluttered or dark areas invite accidents.
- Do not operate power tools in explosive atmospheres, such as in the presence of flammable liquids, gases or dust.** Power tools create sparks which may ignite the dust or fumes.
- Keep children and bystanders away while operating a power tool.** Distractions can cause you to lose control.

2) Electrical Safety

- Power tool plugs must match the outlet. Never modify the plug in any way. Do not use any adapter plugs with earthed (grounded) power tools.** Unmodified plugs and matching outlets will reduce risk of electric shock.
- Avoid body contact with earthed or grounded surfaces, such as pipes, radiators, ranges and refrigerators.** There is an increased risk of electric shock if your body is earthed or grounded.
- Do not expose power tools to rain or wet conditions.** Water entering a power tool will increase the risk of electric shock.
- Do not abuse the cord. Never use the cord for carrying, pulling or unplugging the power tool. Keep cord away from heat, oil, sharp edges or moving parts.** Damaged or entangled cords increase the risk of electric shock.
- When operating a power tool outdoors, use an extension cord suitable for outdoor use.** Use of a cord suitable for outdoor use reduces the risk of electric shock.
- If operating a power tool in a damp location is unavoidable, use a residual current device (RCD) protected supply.** Use of an RCD reduces the risk of electric shock.

3) Personal Safety

- Stay alert, watch what you are doing and use common sense when operating a power tool. Do not use a power tool while you are tired or under the influence of drugs, alcohol or medication.** A moment of inattention while operating power tools may result in serious personal injury.
- Use personal protective equipment. Always wear eye protection.** Protective equipment such as a dust mask, non-skid safety shoes, hard hat or hearing protection used for appropriate conditions will reduce personal injuries.
- Prevent unintentional starting. Ensure the switch is in the off position before connecting to power source and/or battery pack, picking up or carrying the tool.** Carrying power tools with your finger on the switch or energising power tools that have the switch on invites accidents.
- Remove any adjusting key or wrench before turning the power tool on.** A wrench or a key left attached to a rotating part of the power tool may result in personal injury.
- Do not overreach. Keep proper footing and balance at all times.** This enables better control of the power tool in unexpected situations.

- Dress properly. Do not wear loose clothing or jewellery. Keep your hair and clothing away from moving parts.** Loose clothes, jewellery or long hair can be caught in moving parts.
- If devices are provided for the connection of dust extraction and collection facilities, ensure these are connected and properly used.** Use of dust collection can reduce dust-related hazards.
- Do not let familiarity gained from frequent use of tools allow you to become complacent and ignore tool safety principles.** A careless action can cause severe injury within a fraction of a second.

4) Power Tool Use and Care

- Do not force the power tool. Use the correct power tool for your application.** The correct power tool will do the job better and safer at the rate for which it was designed.
 - Do not use the power tool if the switch does not turn it on and off.** Any power tool that cannot be controlled with the switch is dangerous and must be repaired.
 - Disconnect the plug from the power source and/or remove the battery pack, if detachable, from the power tool before making any adjustments, changing accessories, or storing power tools.** Such preventive safety measures reduce the risk of starting the power tool accidentally.
 - Store idle power tools out of the reach of children and do not allow persons unfamiliar with the power tool or these instructions to operate the power tool.** Power tools are dangerous in the hands of untrained users.
 - Maintain power tools and accessories. Check for misalignment or binding of moving parts, breakage of parts and any other condition that may affect the power tool's operation. If damaged, have the power tool repaired before use.** Many accidents are caused by poorly maintained power tools.
 - Keep cutting tools sharp and clean.** Properly maintained cutting tools with sharp cutting edges are less likely to bind and are easier to control.
 - Use the power tool, accessories and tool bits, etc. in accordance with these instructions, taking into account the working conditions and the work to be performed.** Use of the power tool for operations different from those intended could result in a hazardous situation.
 - Keep handles and grasping surfaces dry, clean and free from oil and grease.** Slippery handles and grasping surfaces do not allow for safe handling and control of the tool in unexpected situations.
- #### 5) Battery Tool Use and Care
- Recharge only with the charger specified by the manufacturer.** A charger that is suitable for one type of battery pack may create a risk of fire when used with another battery pack.
 - Use power tools only with specifically designated battery packs.** Use of any other battery packs may create a risk of injury and fire.
 - When battery pack is not in use, keep it away from other metal objects, like paper clips, coins, keys, nails, screws or other small metal objects, that can make a connection from one terminal to another.** Shorting the battery terminals together may cause burns or a fire.
 - Under abusive conditions, liquid may be ejected from the battery; avoid contact. If contact accidentally occurs, flush with water. If liquid contacts eyes, additionally seek medical help.** Liquid ejected from the battery may cause irritation or burns.

- e) **Do not use a battery pack or tool that is damaged or modified.** Damaged or modified batteries may exhibit unpredictable behaviour resulting in fire, explosion or risk of injury.
- f) **Do not expose a battery pack or tool to fire or excessive temperature.** Exposure to fire or temperature above 130 °C may cause explosion.
- g) **Follow all charging instructions and do not charge the battery pack or tool outside the temperature range specified in the instructions.** Charging improperly or at temperatures outside the specified range may damage the battery and increase the risk of fire.

6) Service

- a) **Have your power tool serviced by a qualified repair person using only identical replacement parts.** This will ensure that the safety of the power tool is maintained.
- b) **Never service damaged battery packs.** Service of battery packs should only be performed by the manufacturer or authorised service providers.

Grass Trimmer, Brush Cutter and Brush Saw Safety Warnings

- a) **Do not use the machine in bad weather conditions, especially when there is a risk of lightning.** This decreases the risk of being struck by lightning.
- b) **Thoroughly inspect the area for wildlife where the machine is to be used.** Wildlife may be injured by the machine during operation.
- c) **Thoroughly inspect the area where the machine is to be used and remove all stones, sticks, wires, bones, and other foreign objects.** Thrown objects can cause personal injury.
- d) **Before using the machine, always visually inspect to see that the cutter or blade and the cutter or blade assembly are not damaged.** Damaged parts increase the risk of injury.
- e) **Follow instructions for changing accessories.** Improperly tightened blade securing nuts or bolts may either damage the blade or result in it becoming detached.
- f) **The rated rotational speed of the blade must be at least equal to the maximum rotational speed marked on the machine.** Blades running faster than their rated rotational speed can break and fly apart.
- g) **Wear eye, ear, head and hand protection.** Adequate protective equipment will reduce personal injury by flying debris or accidental contact with the cutting line or blade.
- h) **While operating the machine, always wear non-slip and protective footwear. Do not operate the machine when barefoot or wearing open sandals.** This reduces the chance of injury to the feet from contact with the moving cutters or lines.
- i) **While operating the machine, always wear safety footwear. Do not operate the machine when barefoot or wearing open sandals.** This reduces the chance of injury to the feet from contact with a moving cutter, line or blade.
- j) **While operating the machine, always wear long trousers.** Exposed skin increases the likelihood of injury from thrown objects.
- k) **Keep bystanders away while operating the machine.** Thrown debris can result in serious personal injury.
- l) **Always use two hands when operating the machine.** Holding the machine with both hands will avoid loss of control.
- m) **Hold the machine by the insulated gripping surfaces only, because the cutting line or blade may contact hidden wiring.** Cutting line or blades contacting a "live" wire may make

exposed metal parts of the machine "live" and could give the operator an electric shock.

- n) **Always keep proper footing and operate the machine only when standing on the ground.** Slippery or unstable surfaces may cause a loss of balance or control of the machine.
- o) **Do not operate the machine on excessively steep slopes.** This reduces the risk of loss of control, slipping and falling which may result in personal injury.
- p) **When working on slopes, always be sure of your footing, always work across the face of slopes, never up or down and exercise extreme caution when changing direction.** This reduces the risk of loss of control, slipping and falling which may result in personal injury.
- q) **Keep all parts of the body away from the cutter, line or blade when the machine is operating. Before you start the machine, make sure the cutter, line or blade is not contacting anything.** A moment of inattention while operating the machine may result in injury to yourself or others.
- r) **Do not operate the machine above waist height.** This helps prevent unintended cutter or blade contact and enables better control of the machine in unexpected situations.
- s) **When cutting brush or saplings that are under tension, be alert for spring back.** When the tension in the wood fibres is released, the brush or sapling may strike the operator and/or throw the machine out of control.
- t) **Use extreme caution when cutting brush and saplings.** The slender material may catch the blade and be whipped toward you or pull you off balance.
- u) **Maintain control of the machine and do not touch cutters, lines or blades and other hazardous moving parts while they are still in motion.** This reduces the risk of injury from moving parts.
- v) **Carry the machine with the machine switched off and away from your body.** Proper handling of the machine will reduce the likelihood of accidental contact with a moving cutter, line or blade.
- w) **When transporting or storing the machine, always fit the cover on metal blades.** Proper handling of the machine will reduce the likelihood of accidental contact with the blade.
- x) **Only use replacement cutters, lines, cutting heads and blades specified by the manufacturer.** Incorrect replacement parts may increase the risk of breakage and injury.
- y) **When clearing jammed material or servicing the machine, make sure the switch is off and the battery pack is removed.** Unexpected starting of the machine while clearing jammed material or servicing may result in serious personal injury.

Additional Safety Information

- a) **Always use the shoulder harness when operating.**
- b) **Do not use for edging. This is not an edger.**
- c) **KEEP ALL BYSTANDERS AWAY – at a safe distance from work area, especially children. MAKE SURE that other persons and pets are at least 30 m (100') away.**
- d) **Always use corresponding combinations of cutting means, cutting accessories and guards for the intended application (three functions: as grass trimmer, brush cutter and brush saw) of the machine.**
- e) **Always inspect machine for damage upon striking a hard object or if there appears to be excessive vibration.**
- f) **Always keep hands away from any sharp device intended to limit the length of the filament line.**

- g) *Always secure the locking device(s) of any adjustable elements.*
- h) *Do not simultaneously wear multiple belt harnesses or multiple shoulder harnesses.*
- i) *When wearing a harness, ensure that no other wearable interferes with the release and removal of the harness.*
- j) *Remove the battery pack and ensure that motor is stopped, then inspect the position of blockage in cutting attachments, loosen the tighten part to remove the blockage and secure it.*
- k) *Cleaning and maintenance before storage, including the use of guards on cutting attachments with metal blades.*
- l) *Take care of sharp edges when assembling the machine. Please wear gloves.*
- m) *Before and after using the machine, check for loose fasteners and damaged parts, such as cracks in the cutting attachment.*
- n) *National regulation can restrict the use of the machine.*
- o) *Inspect the machine before use and after any drops or impacts to detect any defects.*
- p) *Take regular breaks and change working position regularly.*
- q) *Maintain a stable footing and balance while operating the machine, and use the provided shoulder harness.*

▲ WARNING: Never modify the power tool or any part of it. Damage or personal injury could result.

▲ WARNING: Do not modify or attempt to repair the appliance or the battery pack except as indicated in the instructions for use and care.

▲ WARNING: ALWAYS use safety glasses. Everyday eyeglasses are NOT safety glasses. Also use face or dust mask if operation is dusty. ALWAYS WEAR CERTIFIED SAFETY EQUIPMENT:

• **To reduce your exposure to these chemicals, wear approved safety equipment such as dust masks that are specially designed to filter out microscopic particles.**

▲ WARNING: Use of this tool can generate and/or disperse dust, which may cause serious and permanent respiratory or other injury. Always use approved respiratory protection.

▲ WARNING: Always wear proper personal hearing protection during use. Under some conditions and duration of use, noise from this product may contribute to hearing loss.

▲ CAUTION: When not in use, place tool on its side on a stable surface where it will not cause a tripping or falling hazard. Some tools with a large battery pack will stand upright but may be easily knocked over.

• **Air vents often cover moving parts and should be avoided.** Loose clothes, jewelry or long hair can be caught in moving parts.

Residual Risks

In spite of the application of the relevant safety regulations and the implementation of safety devices, certain residual risks cannot be avoided. These are:

- Impairment of hearing.
- Risk of personal injury due to flying particles.
- Risk of burns due to accessories becoming hot during operation.
- Risk of personal injury due to prolonged use.

SAVE THESE INSTRUCTIONS

Battery Type

These battery packs may be used:

Battery	(kg)
DCB546	1.08
DCB547	1.46
DCB548	1.46
DCB549	2.12

Refer to the battery/charger manual for more information.

Package Contents

The DCMST922 package contains:

- 1 String trimmer
- 1 Bike handle
- 1 Spool housing
- 1 Guard
- 1 Locking rod
- 1 Dual shoulder harness
- 1 Instruction manual

NOTE: Battery packs, chargers and kitboxes are not included with N models. Battery packs and chargers are not included with NT models. Check for damage to the tool, parts or accessories which may have occurred during transport.

• Take the time to thoroughly read and understand this manual prior to operation.

Markings on Tool

The following pictograms are shown on the tool or the accessories:



Read instruction manual before use.



Always wear head, hearing and eye protection.



Wear protective gloves.



Wear protective footwear.



Beware of blade thrust.



Only string spool is to be used on the tool with this guard. Blades are not to be used.



Do not expose the tool to rain or high humidity or leave outdoors while it is raining.



Switch the tool off. Before performing any maintenance on the tool, remove the battery from the tool.



Keep people and animals at least 30 m away from the work area.



Risk of thrown objects. Keep bystanders away.



Directive 2000/14/EC guaranteed sound power.

Date Code Position (Fig. B)

The production date code **21** consists of a 4-digit year followed by a 2-digit week and is extended by a 2-digit factory code.

Description (Fig. A)

▲ WARNING: Never modify the power tool or any part of it. Damage or personal injury could result.

- 1 Variable speed trigger
- 2 Lock-off lever
- 3 Right hand grip
- 4 Bike handle
- 5 Left hand grip
- 6 Speed control button/ Wake-up button
- 7 Battery state of charge LED
- 8 Overload indicator LED
- 9 Speed settings LEDs
- 10 Pole
- 11 Strap mount
- 12 Handle clamp screw
- 13 Gear case
- 14 String trimmer guard
- 15 Spool housing
- 16 Locking rod
- 17 Battery rails
- 18 Battery pack†
- 19 Battery release button
- 20 Dual shoulder harness

†Included in some packages.

NOTE: Check for damage to the tool, parts or accessories which may have occurred during transport.

Intended Use

The DCMST922 has been designed for the purpose of professional lawn and garden maintenance. It is recommended for use with DEWALT accessories. This product is not an edger and is not intended to be used for edging.

DO NOT use this tool for any purpose other than its intended use.

DO NOT use under wet conditions or in the presence of flammable liquids or gases.

DO NOT let children come into contact with the tool. Supervision is required when inexperienced operators use this tool.

ASSEMBLY AND ADJUSTMENTS

▲ WARNING: To reduce the risk of serious personal injury, turn tool off and disconnect battery pack before making any adjustments or removing/installing attachments or accessories. An accidental start-up can cause injury.

▲ WARNING: Use only DEWALT batteries and chargers.

▲ WARNING: Avoid storing or using the tool and battery pack in environments where temperatures may drop below 4° C (39.2° F) or rise above 40° C (104° F). This includes areas like outdoor sheds or metal buildings during extreme weather conditions.

Inserting and Removing the Battery Pack from the Tool (Fig. B)

NOTE: Make sure your battery pack **18** is fully charged.

To Install the Battery Pack into the Tool Handle

1. Align the battery pack with the rails **17** inside the tool's handle (Fig. B).
2. Slide it into the handle until the battery pack is firmly seated in the tool and ensure that you hear the lock snap into place.

To Remove the Battery Pack from the Tool

1. Press the battery release button **19** and firmly pull the battery pack out of the tool handle.
2. Insert battery pack into the charger.

State of Charge Indicator (Fig. A, C)

The DCMST922 is equipped with a state of charge indicator on the right hand grip **3**. This will display the current level of charge in the battery during use. It does not indicate tool functionality and is subject to variation based on product components, temperature and end-user application.

- The state of charge indicator LEDs **7** will illuminate, indicating the percent of charge in the battery.
- When all four state of charge indicator LEDs **7** illuminate, the battery is fully charged.
- When one state of charge indicator LEDs **7** illuminates, charge is low and then it will flash when the battery is discharged. Remove the battery and charge it.

State of Charge Indicator LED Status

	LEVEL OF CHARGE	CHARGE INDICATOR LED COLOR
	100% - 75%	White
	50% - 75%	White
	20% - 50%	White
	≤20%	White
	Low battery shutdown	White and blinking.
	Battery too hot	All four, red and blinking.

Overloaded Battery Warning (Fig. A, C)

All four state of charge indicator LEDs **7** will illuminate red and then blink when the battery has reached a high temperature. To clear the overloaded battery warning, allow the battery to cool down then restart the trimmer and begin cutting again, this time with less force. Allow the trimmer to cut at its own pace.

Overload LED (Fig. A, C)

The DCMST922 has an overload LED **8**. The overload LED **8** will illuminate amber and then blink when the motor or module is overloaded during operation. To clear the overload LED **8**, restart the trimmer and begin cutting again, this time with less force. Allow the trimmer to cut at its own pace.

The overload LED **8** will illuminate red and then blink when the module has reached a high temperature. To clear the overload LED **8**, allow the trimmer to cool down then restart the trimmer and begin cutting again, this time with less force. Allow the trimmer to cut at its own pace.

Mounting the Bike Handle (Fig. D–I)

1. Unthread the handle clamp screw **12** by turning it counterclockwise until the handle clamp **22** can be removed from the handle mount **26** as shown in Fig. D.
NOTE: Do not lose the clamp screw spring **23**.
2. Place the bike handle **4** on top of the lower handle clamp **24** and then place the upper handle clamp **25** on top of the bike handle **4** and into the lower handle clamp **24** as shown in Fig. E.
3. Place the handle clamp screw **12** through the handle clamp assembly. With one hand holding the handle clamp assembly, use your other hand to guide the clamp screw spring **23** onto the handle clamp screw **12**.
4. Place the handle clamp screw **12** into the handle mount **26** on the pole **10**.
NOTE: Ensure the clamp screw spring **23** is in place before securing the handle clamp assembly.
5. Loosely tighten the handle clamp screw **12** by turning it clockwise until the handle clamp **22** can still be moved on the handle mount **26** as shown in Fig. G. Do not fully tighten the handle clamp screw **12** at this point.
6. Rotate the bike handle **4** up to its working position as shown in Fig. G and H. Adjust it so that the distance "A" is roughly 17 cm (7") as shown in Fig. H.
7. Fully tighten the handle clamp screw **12**. Ensure that the handle is secured in position before operating the unit as shown in Fig. I.

Folding the Bike Handle (Fig. F–I)

Folding:

1. Unthread the handle clamp screw **12** by turning it counterclockwise until the handle clamp **22** can be rotated counterclockwise.
NOTE: Do not fully loosen the clamp screw **12**.
2. Rotate the bike handle **4** counterclockwise and down to its storage position inline with the pole **10**.
3. Tighten the handle clamp screw **12** by turning it clockwise until snug.

Unfolding:

1. Unthread the handle clamp screw **12** by turning it counterclockwise until the handle clamp **22** can be rotated clockwise.
2. Rotate the bike handle **4** clockwise and up to its working position and adjust it so that the distance "A" is roughly 17 cm (7") as shown in Fig. H.
3. Fully tighten the handle clamp screw **12**. Ensure that the handle is secured in position before operating the unit.

Assembling the Guard (Fig. J)

▲ WARNING: NEVER OPERATE appliance WITHOUT GUARD FIRMLY IN PLACE. The guard must always be properly attached on the appliance to protect the user.

1. Place the string trimmer guard **14** into position as shown in Fig. J.

2. Use a 3 mm hex wrench (not included) to secure it to the gear case **13** with the four guard screws **27**, washers **28** and plate **29** and tighten it securely.

Installing the Spool Assembly (Fig. K)

1. Remove the battery.
2. Ensure the string trimmer guard **14** is installed before proceeding.
3. Install the spindle plate **30** onto the shaft **33**, so the notch is facing towards the gear case.
4. Align the spindle plate hole **31** with the notch **32**, insert the locking rod **16** or screwdriver back into the hole **31** and thread the new spool housing counterclockwise. Securely tighten the new spool housing onto the shaft **33**.
5. Thread the spool housing **15** counterclockwise onto the shaft **33**. Securely tighten the spool housing **15**.

Installing and Removing the Shoulder Harness (Fig. L, M)

▲ WARNING: The shoulder straps **35** should be slung over both shoulders **36** and not across the body. See Fig. M. The shoulder harness **20** will fit sizes XS–XXL.

A dual shoulder harness **20** is recommended for any tool with a total weight exceeding 6 kg (13 lbs.). (Total weight includes the tool, attachment, and battery.) Attach the dual shoulder harness to the tool as shown in Fig. L and adjust for proper balance and support.

1. Grab the dual shoulder harness **20** and slide your arms through each one of the shoulder straps **35** ensuring each one hangs on your shoulders **36** as shown in Fig. M.
2. Buckle the chest strap **38**.
3. Snap the shoulder strap latch **34** onto the strap mount **11** located on the pole **10**, as shown in Fig. L.
4. Tighten the shoulder straps **35** and chest strap **38** until they fit securely against your body and over your shoulders **36** to provide proper balance and support of the tool.
5. To remove the dual shoulder harness **20**, unbuckle the chest strap **38**. Loosen the shoulder straps **35**. Pull your arms through each one of the shoulder straps **35**.

Shoulder Harness Quick Release (Fig. L, N–Q)

The dual shoulder harness **20** is equipped with a quick release mechanism **39**. To quickly release the tool from the user without removing the dual shoulder harness, pull the quick release strap **40** as shown in Fig. N.

1. To reattach the dual shoulder harness to the tool after pulling the quick release strap **40**, remove the shoulder strap latch **34** as shown in Fig. L, from the strap mount **11**.
2. Slide the strap latch loop **41** onto the quick release mechanism **39** as shown in Fig. P.
3. Slide the quick release fitting **42** through the quick release mechanism **39** as shown in Fig. Q.
4. Attach the shoulder strap latch **34** to the strap mount **11** as shown in Fig. L.

OPERATION

▲ WARNING: To reduce the risk of serious personal injury, turn unit off and remove the battery pack before making any adjustments or removing/installing attachments or accessories. An accidental start-up can cause injury.

Proper Hand Position (Fig. R)

▲ WARNING: To reduce the risk of serious personal injury, **ALWAYS** use proper hand position as shown.

▲ WARNING: To reduce the risk of serious personal injury, **ALWAYS** hold securely in anticipation of a sudden reaction.

▲ WARNING: Hold the tool using only the two handle grips.

▲ WARNING: Do not use the pole as a gripping surface.

Proper hand position requires one hand on the right hand grip **3** and one hand on the left hand grip **5** of the bike handle **4**.

Switching On (Fig. C, S)

▲ WARNING: Grip tool firmly when switching on.

▲ CAUTION: Always wear safety glasses and hearing protection. Wear a filter mask if the operation is dusty. Always wear gloves, long pants and substantial closed toe footwear. Keep long hair and loose clothing away from openings and moving parts.

1. The speed control button/wake-up button **6** must be pressed before use to wake up the appliance.

NOTE: The appliance will enter sleep mode after sixty seconds of inactivity. The appliance can also be forced into sleep mode by pressing and holding the speed control button/wake-up button **6** for two seconds.

2. To turn the appliance on, push the lock-off lever **2** forward, and then squeeze the variable speed trigger switch **1**.

3. To turn the appliance off, release the variable speed trigger switch and lock-off lever.

▲ WARNING: Never attempt to lock the trigger switch in the on position.

Adjusting Motor Speed (Fig. C)

The DCMST922 is equipped with a speed indicator **9**. The speed indicator **9** will display the chosen speed. There are three speed setting LEDs, ECO mode **51**, standard mode **52** and turbo mode **53**. The speed indicator **9** helps you to optimize the appliance's performance and runtime needed for each job.

1. The speed control button/wake-up button **6** must be pressed before use to wake up the appliance.

NOTE: The tool defaults to ECO mode **51**.



2. Press the speed control button/wake-up button **6**, located on the appliance handle, until the desired speed LED is illuminated.

NOTE: Operate in ECO mode **51** or standard mode **52** for larger projects that require more runtime to complete.

3. Choose turbo mode **53** as needed to cut through heavier growth and for applications that need higher RPM.

NOTE: Runtime will be reduced.

Speed Setting LED Colors

	SPEED	SPEED SETTING LED COLOR
	— 51	ECO Mode White
	— 52	Standard Mode White
	— 53	Turbo Mode White

Trimming (Fig. R, T–V)

With the string trimmer on, angle it and swing side to side as shown in Fig. R.

Maintain a minimum distance of 610 mm (24") between the guard **14** and your feet as shown in Fig. V.

▲ WARNING: Keep the rotating string roughly parallel with the ground (tilted no more than 30°). This trimmer is not an edger. **DO NOT TILT** the trimmer so that the string is spinning near a right angle to the ground. Flying debris can cause serious injury as shown in Fig. T, U.

Bump Feed Trimmer Line Feed (Fig. X, Y)

Your trimmer comes with 2.4 mm (0.095") but can also use 2.0 mm (0.080") diameter nylon line. Cutting line **49** will wear faster and require more feeding if the cutting is done along sidewalks or other abrasive surfaces or heavier weeds are being cut.

As you use the trimmer, the string will get shorter due to wear. Gently bump the trimmer on the ground while running at normal speed and the cutting line **49** will feed.

NOTE: Extending the cutting line **49** beyond the cutting line blade **50** will negatively effect performance, runtime, and the life of the trimmer due to potential of damaging motor. Doing so may void the warranty.

Helpful Trimming Tips

- Use the tip of the string to do the cutting; do not force string head into uncut grass.
- Wire and picket fences cause extra string wear, even breakage. Stone and brick walls, curbs, and wood may wear string rapidly.
- Do not allow spool cap to drag on ground or other surfaces.
- In long growth, cut from the top down and do not exceed 300 mm (12") high.
- Keep trimmer tilted toward the area being cut; this is the best cutting area.
- The trimmer spins counterclockwise when viewed from behind and above. Cutting from right to left will throw debris toward the guard and catch the trimmings. It is recommended to cut from right to left when near gardens or flower beds as this will help to keep trimmings from being thrown into those areas. Cutting from left to right will throw debris away from the guard. Use this method when debris location is not important.
- Avoid trees and shrubs. Tree bark, wood moldings, siding, and fence posts can easily be damaged by the string.

MAINTENANCE

Your power tool has been designed to operate over a long period of time with a minimum of maintenance. Continuous satisfactory operation depends upon proper tool care and regular cleaning.

▲ WARNING: To minimize the risk of serious injury, always turn off the tool and ensure the motor has stopped. Remove the battery pack before making any adjustments or attaching/removing accessories, especially when adjusting the cutting accessory guard or handle. An accidental startup can lead to injury. Improper maintenance, using non-conforming replacement parts, or removing/modifying safety features can result in serious harm and cause issues during normal operation. Keep the tool in good working condition by performing regular maintenance. Please refer to the back page of this manual for service centre contact information, or visit www.2helpU.com.

Applying Grease (Fig. W)

The DCMST922 needs to be greased after every 100 hours of use.

- Using a 5 mm hex wrench (not included), remove the grease port screw **44** and motor grease port screw **44**.
- Apply a small amount (3-5 grams) of DEWALT 30301914 grease **45** into the ports as shown in Fig. W.
- Reinstall the port screws **44** and **44**, using a 5 mm hex wrench (not supplied) to tighten the screws.

Cleaning

▲ WARNING: Electrical shock and mechanical hazard. Remove the battery before cleaning.

▲ WARNING: To ensure safe and efficient operation, always keep the electrical appliance and the ventilation slots clean of debris.

▲ WARNING: Never use solvents or other harsh chemicals for cleaning the non-metallic parts of the tool. These chemicals may weaken the materials used in these parts. Use a cloth dampened only with water and mild soap. Never let any liquid get inside the tool; never immerse any part of the tool into a liquid.

Ventilation slots can be cleaned using a dry, soft non-metallic brush and/or a suitable vacuum cleaner. Do not use water or any cleaning solutions. Wear approved eye protection and an approved dust mask.

Optional Accessories

▲ WARNING: Since accessories, other than those offered by DEWALT, have not been tested with this product, use of such accessories with this tool could be hazardous. To reduce the risk of injury, only DEWALT-recommended accessories should be used with this product.

Consult your dealer for further information on the appropriate accessories.

▲ WARNING: To reduce the risk of serious personal injury, turn appliance off and remove battery before making any adjustments or removing/installing attachments or accessories.

▲ WARNING: The use of any accessory not recommended by DEWALT for use with this appliance could be hazardous.

▲ WARNING: Do not use any blades, or any accessory or attachment other than those recommended by DEWALT on this trimmer. Serious injury or product damage may result.

▲ CAUTION: Use only DEWALT replacement spools and line. All line must be spiral-shaped with smooth, round edges. Using any

other manufacturer's line can reduce performance, damage the trimmer or cause personal injury.

Your trimmer comes with 2.4 mm (0.095") but can also use 2.0 mm (0.080") diameter nylon line. Other sizes may degrade performance or cause damage to the trimmer.

Reloading the Cutting Line (Fig. X, Y)

▲ CAUTION: Use only DEWALT replacement spools and line. Using any other manufacturer's line can reduce performance, damage the trimmer or cause personal injury. Your trimmer comes with 2.4 mm (0.095") but can also use 2.0 mm (0.080") diameter nylon line that is spiral-shaped with smooth round edges. Do not use other size lines. This can degrade performance, cause damage to the unit or injury.

▲ CAUTION: To avoid appliance damage, if the cutting line protrudes beyond the trimming blade, cut it off so that it just reaches the blade.

Use only DEWALT replacement line. Do not use wire.

- Remove battery.
- Cut a maximum length of 9 m (30 ft) of 2.4 mm (0.095") or 12 m (40 ft) of 2.0 mm (0.080") cutting line **49**.
- Align the spool housing eyelets **46** with the arrow **47** on the spool grip cover **48** as shown in Fig. X.
- Thread one end of the trimmer line through an eyelet.
- Guide the line through to the second eyelet and continue to pull the line through until there are equal lengths of string on each side of the spool housing.
- Secure the spool cap from moving with one hand. Using your other hand, wind the string onto the spool by rotating the spool grip cover counterclockwise.
- Continue winding until 130 mm (5") of string remain on each side of the spool housing as shown in Fig. Y.

Replacing Spool Assembly (Fig. Z)

- Remove the battery.
 - Rotate the spool housing **15** until the hole **31** in the spindle plate aligns with notch **32** in the gear case. Insert the locking rod **16** or a screwdriver through the notch and into the hole, to prevent the spindle from turning.
 - Unscrew and remove the spool housing by turning the spool grip cover **48** clockwise.
- NOTE:** Do not try to remove the spool housing by turning the spool housing **15**.
- Remove spindle plate **30** before installing a new spool. Remove any dirt and grass from the gear case and spindle plate.
 - Install spindle plate **30** onto the shaft **33**, so the notch is facing towards the gear case **13**.
 - Align the spindle plate hole **31** and notch **32**, insert the locking rod **16** or screwdriver back into the hole **31** and thread the new spool housing counterclockwise. Securely tighten the new spool housing onto the shaft **33**.

Replacing Guard With Extended Coverage Guard (Fig. AA)

Only use the extended coverage guard **37** with the spool housing **15**, not with the brushcutter blade.

▲ WARNING: DO NOT to use the string trimmer guard with the brush cutter attachment.

An extended coverage guard is available (sold separately) for extra coverage if desired. Use DEWALT replacement guard Part Number NA693585.

⚠ WARNING: *Never operate appliance without guard firmly in place.*

1. Remove the spool housing as described in the **Replacing Spool Assembly** section.
2. Use a 3 mm hex wrench (not included) to remove the four guard screws **27** as shown in Fig. AA.
3. Lift the guard off.
4. Attach the extended coverage guard **37** to the gear case **13** with the four guard screws **27**, washers **28** and plate **29** and then tighten the screws to secure in position as shown in Fig. AA.
5. Replace the spool housing as described in the **Replacing Spool Assembly** section.

Protecting the Environment



Products/batteries are recyclable, but if marked with the crossed-out bin, they must not be disposed of with normal household waste.

Run the batteries down completely and separate them, and separate any light sources from the product if possible. It is the user's responsibility to delete personal data from the product. Then take the waste to an official waste collection center or a participating retailer who will often accept it free of charge. Packaging should be discarded based on the marked material code. Operating and safety instructions should only be discarded once the applicable product is no longer in use.

Please check with your local community/municipality for waste management guidance. For further information, visit www.2helpU.com and scan the above QR code.

DESBROZADORA DE HILO DE 54 V

DCMST922

ADVERTENCIA: Antes de usar la máquina, lea todas las advertencias de seguridad, instrucciones, ilustraciones y especificaciones contenidas en este manual, incluidos los apartados sobre la batería y el cargador del manual original de las herramientas o de los manuales separados de las baterías y los cargadores. Puede obtener los manuales contactando con el Servicio al Cliente (consulte la página trasera de este manual).

Datos técnicos

		DCMST922
Tensión	V _{cc}	54
Tipo		1
Tipo de batería		iones de litio
Velocidad máx.	/min	5100
Tamaño de anchura de corte	cm	42
Peso (sin batería)	kg	6,5
LpA (nivel de presión acústica de emisión sin carga)	dB(A)	83
Incertidumbre K de nivel de presión acústica de emisión	dB	3,0
L _{WA} (nivel de potencia acústica sin carga)	dB(A)	94
K (incertidumbre del nivel sonoro dado)	dB	1,6
Valor de emisión de vibraciones en a _h =	m/s ²	3,9
Incertidumbre K =	m/s ²	1,5

Accesorios aprobados para usar con DCMST922

DT20904-QZ Kit de conversión de cuerda a cuchilla, medido sin carga, de conformidad con las normas EN 62841-1 e IEC 62841-4-4	LpA (nivel de presión acústica de emisión sin carga): 84 dB (A) K (incertidumbre del nivel de presión acústica de emisión dado): 3 dB (A) L _{WA} (nivel de potencia acústica sin carga): 94 dB (A) K (incertidumbre para el nivel acústico dado): 3 dB (A) Valor de emisión de vibraciones a _h : 4,9 m/s ² Incertidumbre K: 1,5 m/s ²
DT20907-QZ Kit de conversión a sierra desbrozadora, medido en vacío de conformidad con las normas EN 62841-1 e IEC 62841-4-4	LpA (nivel de presión acústica de emisión sin carga): 86 dB (A) K (incertidumbre del nivel de presión acústica de emisión dado): 3 dB (A) L _{WA} (nivel de potencia acústica sin carga): 100 dB (A) K (incertidumbre para el nivel acústico dado): 3 dB (A) Valor de emisión de vibraciones a _h : 4,6 m/s ² Incertidumbre K: 1,5 m/s ²

El nivel de vibraciones y/o de emisión de ruido que se indica en esta hoja informativa ha sido medido de acuerdo con una prueba normalizada indicada en la norma EN62841 y puede utilizarse para comparar herramientas entre sí. Puede usarse para una evaluación preliminar de la exposición.

ADVERTENCIA: El nivel de emisión de vibraciones y/o ruido declarado se refiere a las principales aplicaciones de la herramienta. Sin embargo, si se utiliza la herramienta para otras aplicaciones, con accesorios diferentes o mantenidos de forma incorrecta, la emisión de ruido o vibraciones puede variar.

Esto puede aumentar considerablemente el nivel de exposición durante el período total de trabajo.

Para valorar el nivel de exposición al ruido o a las vibraciones, también deberían tenerse en cuenta las veces que la herramienta está apagada o en funcionamiento pero sin realizar ningún trabajo. Esto puede reducir considerablemente el nivel de exposición durante el período total de trabajo.

Identifique medidas de seguridad adicionales para proteger al operador de los efectos del ruido y las vibraciones, como, por ejemplo, realizar el mantenimiento de la herramienta y de los accesorios, mantener las manos calientes (relevante para las vibraciones) u organizar patrones de trabajo.

Declaración de conformidad CE Directiva de máquinas



Desbrozadora de hilo DCMST922

DT20904-QZ (Kit de conversión de cuerda a cuchilla)

DT20907-QZ (Kit de conversión a sierra desbrozadora)

DEWALT declara que los productos descritos en **Datos técnicos** son conformes a las siguientes normas: 2006/42/CE; EN 62841-1:2015 + A11:2022; EN ISO 12100:2010; parcialmente a EN ISO 11806-1:2022.

2000/14/CE, desbrozadora de hilo, art. 33, L < 50 cm, Anexo VIII
TÜV Rheinland LGA Products GmbH
90431 Nuremberg
Alemania

N.º de ID del organismo notificado: 0197

L_{WA} (nivel de potencia acústica medido) 94 dB

L_{WA} (potencia acústica garantizada) 96 dB(A)

Estos productos también cumplen las Directivas 2014/30/UE y 2011/65/UE. Si desea más información, póngase en contacto con DEWALT en la dirección indicada a continuación o bien consulte la parte posterior del manual.

El abajo firmante es el responsable de la elaboración de la documentación técnica y expide la presente declaración en nombre y representación de DEWALT.

Markus Rompel
Vicepresidente de Ingeniería, PTE-Europe
DEWALT, Richard-Klinger-Straße 11,
65510, Idstein, Alemania
08.11.2024



ADVERTENCIA: Para reducir el riesgo de lesiones, lea el manual de instrucciones.

Definiciones: normas de seguridad

Las siguientes definiciones describen el nivel de gravedad de las señales. Lea el manual y preste atención a estos símbolos.

▲ **PELIGRO:** Indica una situación de peligro inminente, que si no se evita, **provocará la muerte o lesiones graves.**

▲ **ADVERTENCIA:** Indica una situación de posible peligro que, si no se evita, **podría provocar la muerte o lesiones graves.**

▲ **ATENCIÓN:** Indica una situación de posible peligro que, si no se evita, **puede provocar lesiones leves o moderadas.**

AVISO: Indica una práctica **no relacionada con las lesiones personales** que, de no evitarse, **puede ocasionar daños materiales.**

▲ Indica riesgo de descarga eléctrica.

▲ Indica riesgo de incendio.

ADVERTENCIAS DE SEGURIDAD GENERALES PARA HERRAMIENTAS ELÉCTRICAS

▲ **ADVERTENCIA:** Lea todas las advertencias de seguridad, instrucciones, ilustraciones y especificaciones suministradas con esta herramienta eléctrica. El incumplimiento de las instrucciones que se indican a continuación puede causar descargas eléctricas, incendios y/o lesiones graves.

CONSERVE TODAS LAS ADVERTENCIAS E INSTRUCCIONES PARA FUTURAS CONSULTAS

El término "herramienta eléctrica" que aparece en las advertencias se refiere a la herramienta eléctrica que funciona a través de la red eléctrica (con cable) o a la herramienta eléctrica que funciona con batería (sin cable).

1) Seguridad en el Área de Trabajo

a) **Mantenga el área de trabajo limpia y bien iluminada.**

Las áreas de desorden u oscuras pueden provocar accidentes.

b) **No utilice herramientas eléctricas en atmósferas explosivas, como ambientes donde haya polvo, gases o líquidos inflamables.** Las herramientas eléctricas originan chispas que pueden inflamar el polvo o los gases.

c) **Mantenga alejados a los niños y a las personas que estén cerca mientras utiliza una herramienta eléctrica.** Las distracciones pueden ocasionar que pierda el control.

2) Seguridad Eléctrica

a) **Los enchufes de las herramientas eléctricas deben corresponderse con la toma de corriente. No modifique nunca el enchufe de ninguna forma. No utilice ningún enchufe adaptador con herramientas eléctricas conectadas a tierra.** Los enchufes no modificados y las tomas de corriente correspondientes reducirán el riesgo de descarga eléctrica.

b) **Evite el contacto del cuerpo con superficies conectadas a tierra como tuberías, radiadores, cocinas económicas y frigoríficos.** Existe un mayor riesgo de descarga eléctrica si tiene el cuerpo conectado a tierra.

c) **No exponga las herramientas eléctricas a la lluvia ni a condiciones húmedas.** Si entra agua a una herramienta eléctrica aumentará el riesgo de descarga eléctrica.

d) **No someta el cable de alimentación a presión innecesaria. No use nunca el cable para transportar, tirar de la herramienta eléctrica o desenchufarla. Mantenga el cable alejado del calor, aceite, bordes afilados y piezas en movimiento.** Los cables dañados o enredados aumentan el riesgo de descarga eléctrica.

e) **Cuando esté utilizando una herramienta eléctrica al aire libre, use un cable alargador adecuado para uso en**

exteriores. La utilización de un cable adecuado para el uso en exteriores reduce el riesgo de descarga eléctrica.

f) **Si no puede evitar utilizar una herramienta eléctrica en un lugar húmedo, use un suministro protegido con un dispositivo de corriente residual.** El uso de un dispositivo de corriente residual reduce el riesgo de descarga eléctrica.

3) Seguridad Personal

a) **Manténgase alerta, esté atento a lo que hace y use el sentido común cuando utilice una herramienta eléctrica. No maneje una herramienta eléctrica cuando esté cansado o bajo los efectos de drogas, medicamentos o alcohol.** Un momento de falta de atención cuando se manejan las herramientas eléctricas puede ocasionar lesiones personales graves.

b) **Use un equipo protector personal. Utilice siempre protección ocular.** El uso del equipo protector como mascarillas antipolvo, calzado antideslizante, casco o protección auditiva para condiciones apropiadas reducirá las lesiones personales.

c) **Evite la puesta en funcionamiento involuntaria. Asegúrese de que el interruptor esté en posición de apagado antes de conectar con la fuente de alimentación y/o la batería, de levantar o transportar la herramienta.** El transportar herramientas eléctricas con el dedo puesto en el interruptor o herramientas eléctricas activadoras que tengan el interruptor encendido puede provocar accidentes.

d) **Saque toda llave de ajuste o llave inglesa antes de encender la herramienta eléctrica.** Una llave inglesa u otra llave que se deje puesta en una pieza en movimiento de la herramienta eléctrica pueden ocasionar lesiones personales.

e) **No intente extender las manos demasiado. Mantenga un apoyo firme sobre el suelo y conserve el equilibrio en todo momento.** Esto permite un mejor control de la herramienta eléctrica en situaciones inesperadas.

f) **Vístase debidamente. No se ponga ropa suelta o joyas. Mantenga el cabello y la ropa alejados de las piezas móviles.** La ropa suelta, las joyas y el pelo largo pueden quedar atrapados en las piezas en movimiento.

g) **Si se suministran dispositivos para la conexión del equipo de extracción y recogida de polvo, asegúrese de que estén conectados y de que se usen adecuadamente.** El uso de equipo de recogida de polvo puede reducir los riesgos relacionados con el polvo.

h) **No deje que la familiaridad adquirida con el uso frecuente de las herramientas le lleve a fiarse demasiado y a descuidar las principales normas de seguridad de la herramienta.** Los descuidos pueden causar lesiones graves en una fracción de segundo.

4) Uso y cuidado de las herramientas Eléctricas

a) **No fuerce la herramienta eléctrica. Use la herramienta eléctrica correcta para su trabajo.** La herramienta eléctrica correcta funcionará mejor y con mayor seguridad si se utiliza de acuerdo con sus características técnicas.

b) **No utilice la herramienta eléctrica si no puede encenderse y apagarse con el interruptor.** Toda herramienta eléctrica que no pueda controlarse con el interruptor es peligrosa y debe ser reparada.

c) **Desconecte el enchufe de la fuente de alimentación y/o extraiga la batería de la herramienta eléctrica, si es desmontable, antes de realizar cualquier ajuste, cambiar accesorios o guardar las herramientas eléctricas.** Dichas

medidas de seguridad preventivas reducen el riesgo de poner en marcha accidentalmente la herramienta eléctrica.

d) **Guarde las herramientas eléctricas que no esté utilizando fuera del alcance de los niños y no permita que utilicen la herramienta eléctrica las personas que no estén familiarizadas con ella o con estas instrucciones.** Las herramientas eléctricas son peligrosas en manos de personas no capacitadas.

e) **Ocúpese del mantenimiento de las herramientas eléctricas. Compruebe si hay desalineación o bloqueo de las piezas en movimiento, rotura de piezas y otras condiciones que puedan afectar el funcionamiento de la herramienta eléctrica. Si la herramienta eléctrica está dañada, llévela para que sea reparada antes de utilizarla.** Se ocasionan muchos accidentes por el mal mantenimiento de las herramientas eléctricas.

f) **Mantenga las herramientas para cortar afiladas y limpias.** Hay menos probabilidad de que las herramientas para cortar con bordes afilados se bloqueen y son más fáciles de controlar.

g) **Use la herramienta eléctrica, los accesorios y las brocas de la herramienta etc., conforme a estas instrucciones teniendo en cuenta las condiciones de trabajo y el trabajo que vaya a realizarse.** El uso de la herramienta eléctrica para operaciones que no sean las previstas puede ocasionar una situación peligrosa.

h) **Mantenga todas las empuñaduras y superficies de agarre secas, limpias y libres de aceite y grasa.** Las empuñaduras y superficies de agarre resbaladizas impiden el agarre y el control seguro de la herramienta en situaciones imprevistas.

5) Uso y cuidado de las herramientas que funcionan con batería

a) **Recárguelas sólo con el cargador especificado por el fabricante.** Un cargador que sea adecuado para un tipo de batería puede ocasionar un riesgo de incendio si se utiliza con otra batería.

b) **Use herramientas eléctricas sólo con las baterías designadas específicamente.** El uso de cualquier otro tipo de batería puede crear un riesgo de lesión o de incendio.

c) **Cuando no se esté utilizando la batería, manténgala alejada de otros objetos de metal, como los clips, monedas, llaves, clavos, tornillos u otros objetos pequeños de metal que pueden hacer una conexión de un terminal a otro.** El provocar un cortacircuito en los terminales de la batería puede causar quemaduras o un incendio.

d) **En condiciones de abuso, el líquido puede salirse de la batería, evite el contacto. Si se produce un contacto de forma accidental, enjuague con agua. Si el líquido entra en contacto con los ojos, busque atención médica.** El líquido que sale de la batería puede causar irritación o quemaduras.

e) **No utilice paquetes de baterías o herramientas dañadas o modificadas.** Las baterías dañadas o modificadas pueden presentar un funcionamiento imprevisto y provocar incendios, explosiones o riesgos de lesiones.

f) **No exponga el paquete de baterías o la herramienta al fuego o a temperaturas excesivas.** La exposición al fuego o a una temperatura superior a 130 °C puede causar explosión.

g) **Siga todas las instrucciones de carga y no cargue la batería o la herramienta fuera del rango de temperatura**

indicado en las instrucciones. La carga incorrecta o a temperaturas fuera del rango especificado puede dañar la batería y aumentar el riesgo de incendio.

6) Servicio

a) **Lleve su herramienta eléctrica para que sea reparada por una persona calificada para realizar las reparaciones que use sólo piezas de recambio idénticas.** Así se asegurará que se mantenga la seguridad de la herramienta eléctrica.

b) **No repare nunca los paquetes de baterías dañados.** La reparación de paquetes de baterías debe ser realizada únicamente por el fabricante o los proveedores de servicios autorizados.

Advertencias de seguridad para desbrozadoras, motoguadañas y sierras desbrozadoras

a) **No utilice la máquina en caso de mal tiempo, sobre todo si hay riesgo de rayos.** Esta medida reduce el riesgo de ser alcanzado por un rayo.

b) **Inspeccione minuciosamente la zona en la que vaya a utilizar la máquina.** La fauna silvestre puede resultar afectada por la máquina durante su uso.

c) **Examine bien el área donde vaya a utilizar la máquina y retire las piedras, palos, alambres, huesos u otros objetos extraños.** Los objetos proyectados pueden causar lesiones personales.

d) **Antes de utilizar la máquina, compruebe siempre visualmente que la cuchilla o la hoja y el conjunto de la cuchilla o de la hoja no estén dañados.** Las piezas dañadas aumentan el riesgo de lesiones.

e) **Siga las instrucciones para cambiar los accesorios.** Un apriete incorrecto de las tuercas o tornillos de fijación de la cuchilla puede dañar la cuchilla o causar su desprendimiento.

f) **La velocidad nominal de rotación de la cuchilla debe ser, como mínimo, igual a la velocidad de rotación máxima marcada en la herramienta eléctrica.** Las cuchillas que funcionan más velozmente que la velocidad de rotación nominal pueden romperse y saltar en pedazos.

g) **Utilice siempre protección para la cabeza, las manos, ocular y auditiva adecuadas.** El uso de ropa de protección adecuada reduce las lesiones personales causadas por residuos proyectados o por el contacto accidental con la línea de corte o la cuchilla.

h) **Cuando utilice la máquina, póngase siempre calzado de seguridad antideslizante. Evite andar descalzo o con sandalias.** Esto reduce la posibilidad de lesiones en los pies por contacto con la cuchilla o las líneas móviles.

i) **Cuando utilice la máquina, póngase siempre calzado de seguridad. Evite andar descalzo o con sandalias.** Esto reduce la posibilidad de lesiones en los pies por contacto con las cuchillas, la línea o la hoja móviles.

j) **Cuando maneje la máquina, lleve siempre pantalones largos.** La piel expuesta aumenta la probabilidad de lesiones por objetos proyectados.

k) **Mantenga a las demás personas alejadas cuando utilice la máquina.** Los residuos proyectados pueden causar lesiones personales graves.

l) **Use siempre las dos manos cuando trabaje con la máquina.** Sujete la máquina con ambas manos para evitar la pérdida de control.

m) **Sujete la máquina exclusivamente por las superficies de agarre aisladas, ya que la línea de corte o la hoja pueden**

entrar en contacto con cables ocultos. El contacto de la línea o la hoja con un cable bajo tensión puede cargar las partes metálicas expuestas de la herramienta y producir una descarga eléctrica al operador.

n) **Mantenga siempre un apoyo firme y utilice la máquina solo estando en el suelo.** Las superficies resbaladizas o inestables pueden causar pérdida de equilibrio o de control de la máquina.

o) **No utilice la máquina en pendientes excesivamente pronunciadas.** Esto reduce el riesgo de pérdida de control, resbalones y caídas que pueden provocar lesiones personales.

p) **Cuando trabaje en pendientes, asegúrese siempre de pisar bien, trabaje siempre en sentido transversal, nunca hacia arriba o hacia abajo, y tenga extremo cuidado cuando cambie de dirección.** Esto reduce el riesgo de pérdida de control, resbalones y caídas que pueden provocar lesiones personales.

q) **Mantenga todas las partes del cuerpo alejadas de la cuchilla, la línea o la hoja cuando use la máquina. Antes de encender la máquina, compruebe que la cuchilla, la línea o la hoja no estén en contacto con ningún objeto.** Un momento de distracción mientras utiliza la máquina puede causarle lesiones personales graves a usted o a otras personas.

r) **No utilice la máquina por encima de la altura de la cintura.** Esto contribuye a evitar el contacto accidental con la cuchilla o la hoja y le permite controlar mejor la máquina en situaciones inesperadas.

s) **Cuando corte una rama sometida a tensión o árboles jóvenes, tenga cuidado con la fuerza de contragolpe.**

Cuando se libera la tensión de las fibras de la madera, la rama podría golpear al operador y/o arrojar la herramienta fuera de su alcance.

t) **Tenga sumo cuidado cuando corte matorrales o árboles jóvenes.** El material más ligero puede atrapar la hoja y golpearle con un latigazo o desequilibrarle.

u) **Tenga la máquina bajo control y no toque las cuchillas, las líneas, las hojas ni otras piezas móviles peligrosas cuando estén en movimiento.** Esto reduce el riesgo de lesiones por piezas móviles.

v) **Transporte la máquina apagada y alejada del cuerpo.** Una manipulación correcta de la máquina reduce las probabilidades de contacto accidental con la cuchilla, la línea o la hoja móvil.

w) **Para transportar o guardar la máquina, colóquela siempre la tapa a las hojas de metal.** Una manipulación correcta de la máquina reduce las probabilidades de que se produzca un contacto accidental con la hoja.

x) **Use únicamente las cuchillas, líneas, cabezales de corte y hojas de repuesto especificadas por el fabricante.** Las piezas de repuesto incorrectas pueden aumentar el riesgo de rotura y lesiones.

y) **Cuando elimine el material atascado o efectúe el mantenimiento de la máquina, asegúrese de que todos los interruptores estén apagados y de haber quitado la batería.** El arranque imprevisto de la máquina mientras elimina el material atascado o realiza el mantenimiento puede provocar lesiones personales graves.

Información adicional de seguridad

a) **Utilice siempre el arnés de hombro cuando trabaje.**

b) **No la use para bordear. No es un cortabordes.**

c) **MANTENGA ALEJADAS A TODAS LAS DEMÁS PERSONAS, a una distancia segura de la zona de trabajo, especialmente**

a los niños. ASEGÚRESE de que las demás personas y las mascotas estén, como mínimo, a 30 m de distancia.

d) **Utilice siempre las combinaciones correspondientes de medios de corte, accesorios de corte y protectores para la aplicación prevista (tres funciones: como desbrozadora, motoguadaña y sierra desbrozadora) de la máquina.**

e) **Inspeccione siempre la máquina para ver si tiene daños por golpes contra objetos duros o si le parece que tiene demasiadas vibraciones.**

f) **Mantenga siempre las manos alejadas de cualquier dispositivo afilado destinado a limitar la longitud de la línea de hilo.**

g) **Fije siempre el dispositivo o los dispositivos de bloqueo de cualquier elemento ajustable.**

h) **Nunca use simultáneamente varios arneses de cinturón o varios arneses de hombro.**

i) **Cuando lleve un arnés, asegúrese de que ningún otro objeto interfiera con la liberación y extracción del arnés.**

j) **Retire la batería y compruebe que el motor esté detenido, después inspeccione la posición de bloqueo de los accesorios de corte, afloje la pieza de apriete para eliminar el bloqueo y fjela.**

k) **Limpie y realice el mantenimiento de la máquina antes de guardarla, incluidos los protectores de los accesorios de corte con cuchillas metálicas.**

l) **Tenga cuidado con los bordes afilados cuando monte la máquina. Póngase siempre guantes.**

m) **Antes y después de usar la máquina, compruebe que no haya sujeciones flojas ni piezas dañadas, como por ejemplo rajaduras en el accesorio de corte.**

n) **Las leyes locales pueden restringir el uso de la máquina.**

o) **Inspeccione la máquina antes de usarla y después de cualquier caída o impacto para detectar posibles defectos.**

p) **Haga pausas periódicas y cambie frecuentemente la posición de trabajo.**

q) **Mantenga los pies estables y el equilibrio mientras utiliza la máquina, y utilice el arnés de hombros suministrado.**

▲ **ADVERTENCIA:** Nunca altere la herramienta eléctrica ni ninguna de sus piezas. Podrían producirse lesiones personales o daños.

▲ **ADVERTENCIA:** No modifique ni intente reparar el aparato ni la batería, excepto en los casos indicados en las instrucciones de uso y cuidado.

▲ **ADVERTENCIA:** Utilice SIEMPRE gafas de seguridad. Las gafas de diario NO son gafas de seguridad. Use también máscara facial o antipolvo si la operación genera polvo. USE SIEMPRE EQUIPOS DE SEGURIDAD CERTIFICADOS:

• **Para reducir la exposición a estas sustancias químicas, lleve el equipo de seguridad aprobado como máscaras antipolvo especialmente diseñadas para filtrar partículas microscópicas.**

▲ **ADVERTENCIA:** Al usar esta herramienta puede generarse o emitirse polvo, que puede causar daños respiratorios graves y permanentes y otras lesiones. Utilice siempre una protección respiratoria aprobada.

▲ **ADVERTENCIA:** Use siempre una protección auditiva apropiada cuando utilice la herramienta. En algunas condiciones y durante el uso, el ruido de este producto puede contribuir a la pérdida auditiva.

⚠ ATENCIÓN: Cuando no utilice la herramienta, colóquela de costado sobre una superficie estable donde no pueda provocar tropiezos o caídas. Algunas herramientas con baterías grandes pueden quedar erguidas, pero también pueden volcarse con facilidad.

- Las ventilaciones cubren a menudo las piezas móviles y deberán evitarse. La ropa suelta, las joyas y el pelo largo pueden quedar atrapados entre las piezas móviles.

Riesgos residuales

A pesar del cumplimiento de las normas de seguridad pertinentes y del uso de dispositivos de seguridad, existen determinados riesgos residuales que no pueden evitarse. Dichos riesgos son los siguientes:

- Deterioro auditivo.
- Riesgo de lesiones personales por partículas flotantes en el aire.
- Riesgo de quemaduras producidas por los accesorios que se calientan durante el funcionamiento.
- Riesgo de lesiones personales debidas al uso prolongado.

GUARDE ESTAS INSTRUCCIONES

Tipo de batería

Se pueden usar estas baterías:

Batería	(kg)
DCB546	1,08
DCB547	1,46
DCB548	1,46
DCB549	2,12

Para más información, consulte el manual de la batería/cargador.

Contenido del embalaje

El embalaje de DCMST922 contiene:

- 1 Desbrozadora de hilo
- 1 Empuñadura tipo bicicleta
- 1 Carcasa del carrete
- 1 Protector
- 1 Varilla de bloqueo
- 1 Arnés de doble hombro
- 1 Manual de instrucciones

NOTA: Las baterías, los cargadores y las cajas de herramientas no están incluidos en los modelos N. Las baterías y los cargadores no están incluidos en los modelos NT. Compruebe que la herramienta, las piezas y los accesorios no hayan sufrido ningún daño durante el transporte.

- Tómese el tiempo necesario para leer íntegramente y comprender este manual antes de utilizar el producto.

Marcas en la herramienta

En la herramienta o los accesorios se muestran los siguientes pictogramas:



Antes del uso, lea el manual de instrucciones.



Utilice siempre protección para la cabeza, los oídos y los ojos.



Use guantes protectores.



Use calzado de seguridad.



Tenga cuidado con los contragolpes de la cuchilla.



Con este protector, la herramienta debe utilizarse solo con el carrete de hilo. No deben utilizarse cuchillas.



No exponga la herramienta a la lluvia ni a la humedad elevada, ni la deje a la intemperie cuando llueva.



Apague la herramienta. Antes de realizar alguna operación de mantenimiento en la herramienta, extraiga la batería.



Mantenga a las personas y a los animales alejados al menos 30 m del área de trabajo.



Riesgo de objetos que salen proyectados. Mantenga alejadas a las demás personas.



Potencia acústica garantizada por la Directiva 2000/14/CE.

Posición del código de fecha (Fig. B)

El código de fecha de fabricación **21** está compuesto por los 4 dígitos del año, seguidos por los 2 dígitos de la semana, más los 2 dígitos del código de la fábrica.

Descripción (Fig. A)

⚠ ADVERTENCIA: Nunca altere la herramienta eléctrica ni ninguna de sus piezas. Podrían producirse lesiones personales o daños.

- Gatillo de velocidad variable
- Palanca de bloqueo
- Maneta derecha
- Empuñadura tipo bicicleta
- Maneta izquierda
- Botón de control de velocidad/ Botón de activación
- LED de estado de carga de la batería
- LED indicador de sobrecarga
- LEDs de ajuste de velocidad
- Tubo
- Sujeción para la correa
- Tornillo de fijación de la empuñadura
- Caja de transmisión
- Protector de la desbrozadora de hilo
- Carcasa del carrete
- Varilla de bloqueo
- Guías de la batería
- Batería*
- Botón de liberación de la batería
- Arnés de doble hombro

*Incluido en algunos paquetes.

NOTA: Compruebe si la herramienta, piezas o accesorios han sufrido algún daño durante el transporte.

Uso previsto

La DCMST922 ha sido diseñada para el mantenimiento profesional de céspedes y jardines. Se recomienda usarla con los accesorios DEWALT. Este producto no es un cortabordes y no está previsto para recortar bordes.

NO use esta herramienta para ningún otro uso que no sea el previsto.

NO debe usarse en condiciones de humedad ni en presencia de líquidos o gases inflamables.

NO permita que los niños entren en contacto con la herramienta.

El uso de la herramienta por parte de usuarios inexpertos requiere supervisión.

MONTAJE Y AJUSTES

▲ ADVERTENCIA: Para reducir el riesgo de lesiones personales graves, apague la unidad y desconecte la batería antes de hacer cualquier ajuste o de extraer o colocar complementos o accesorios. El encendido accidental puede causar lesiones.

▲ ADVERTENCIA: Utilice exclusivamente baterías y cargadores de DEWALT.

▲ ADVERTENCIA: Evite almacenar o usar la herramienta y la batería en entornos en los que la temperatura pueda ser inferior a 4 °C (39,2 °F) o pueda superar los 40 °C (104 °F). Esto incluye áreas como cobertizos al aire libre o edificios metálicos en condiciones climáticas extremas.

Introducir y extraer la batería de la herramienta (Fig. B)

NOTA: Compruebe que la batería **18** esté totalmente cargada.

Instalar la batería en la empuñadura de la herramienta

1. Alinee la batería en las guías **17** ubicadas dentro de la empuñadura de la herramienta (Fig. B).
2. Deslice la batería en la empuñadura hasta que quede bien colocada y asegúrese de que haga clic cuando encaje.

Retirar la batería de la herramienta







1. Pulse el botón de liberación de la batería **19** y tire firmemente de la batería para sacarla de la empuñadura de la herramienta.
2. Introduzca la batería en el cargador.

Indicador del estado de carga (Fig. A, C)

La DCMST922 tiene un indicador del estado de carga en la maneta derecha de la empuñadura **3**. Este muestra el nivel actual de carga de la batería durante el uso. No indica ninguna funcionalidad de la herramienta y puede registrar variaciones en función de los componentes del producto, la temperatura y la aplicación del usuario final.

- Los LED indicadores del estado de carga **7** se iluminan para indicar el porcentaje de carga de la batería.
- Cuando se iluminan todos los LEDs indicadores del estado de carga **7**, la batería está completamente cargada.
- Cuando se ilumina un LED indicador del estado de carga **7**, la carga es baja y después parpadea cuando la batería está descargada. Extraiga la batería y cárguela.

Estado del LED indicador del estado de carga

	NIVEL DE CARGA	COLOR LED INDICADOR DE CARGA
	100 % - 75 %	Blanco
	50 % - 75 %	Blanco
	20 % - 50 %	Blanco
	≤20 %	Blanco
	Apagado por batería baja	Blanco e intermitente.
	La batería está demasiado caliente	Los cuatro, rojos y parpadeantes.

Advertencia de sobrecarga de la batería (Fig. A, C)

Los cuatro LEDs indicadores de carga **7** se iluminan en rojo y después parpadean cuando la batería alcanza una temperatura elevada. Para apagar la advertencia de sobrecarga de la batería, deje enfriar la batería y después reinicie la desbrozadora y comience a cortar nuevamente, esta vez con menos fuerza. Deje que la desbrozadora corte siguiendo su ritmo.

LED de sobrecarga (Fig. A, C)

La DCMST922 tiene un LED de sobrecarga **8**. El LED de sobrecarga **8** se ilumina en color ámbar y después parpadea cuando el motor o el módulo se sobrecargan durante el funcionamiento. Para apagar el LED de sobrecarga **8**, reinicie la desbrozadora y comience a cortar nuevamente, esta vez con menos fuerza. Deje que la desbrozadora corte siguiendo su ritmo.

El LED de sobrecarga **8** se ilumina en rojo y después parpadea cuando el módulo alcanza una temperatura elevada. Para apagar el LED de sobrecarga **8**, deje enfriar la desbrozadora y después reiniciela y comience a cortar nuevamente, esta vez con menos fuerza. Deje que la desbrozadora corte siguiendo su ritmo.

Montaje de la empuñadura tipo bicicleta (Fig. D–I)

1. Desenrosque el tornillo de fijación de la empuñadura **12** girándolo en sentido antihorario hasta que la abrazadera de la empuñadura **22** se pueda sacar del soporte de la empuñadura **26**, como se muestra en la Fig. D.

NOTA: No pierda el muelle del tornillo de fijación **23**.

2. Coloque la empuñadura tipo bicicleta **4** encima de la abrazadera inferior de la empuñadura **24** y después coloque la abrazadera superior de la empuñadura **25** encima de la empuñadura tipo bicicleta **4** y en la abrazadera inferior de la empuñadura **24**, como se muestra en la Fig. E.

3. Coloque el tornillo de fijación de la empuñadura **12** atravesando el conjunto de la abrazadera de la empuñadura. Sujetando con una mano el conjunto de la abrazadera de la empuñadura, con la otra mano, guíe el muelle del tornillo de la abrazadera **23** por el tornillo de la abrazadera de la empuñadura **12**.

4. Coloque el tornillo de fijación de la empuñadura **12** dentro del soporte de la empuñadura **26** en el tubo **10**.

NOTA: Compruebe que el muelle del tornillo de fijación **23** esté en su lugar antes de fijar el conjunto de la abrazadera de la empuñadura.

5. Apriete un poco el tornillo de fijación de la empuñadura **12** girándolo en sentido horario hasta que la abrazadera de la empuñadura **22** pueda moverse en el soporte de la empuñadura **26**, como se muestra en la Fig. G. No apriete completamente el tornillo de fijación de la empuñadura **12** en este punto.

6. Gire la empuñadura tipo bicicleta **4** hacia arriba, hasta su posición de trabajo, como se muestra en la Fig. G y H. Ajuste de modo que la distancia "A" sea de unos 17 cm (7") como se muestra en la Fig. H.

7. Apriete completamente el tornillo de fijación de la empuñadura **12**. Compruebe que la empuñadura esté fijada en su posición antes de poner en funcionamiento la unidad, como se muestra en la Fig. I.

Plegado de la empuñadura tipo bicicleta (Fig. F-I)

Plegado:

1. Desenrosque el tornillo de fijación de la empuñadura **12** girándolo en sentido antihorario hasta que pueda girar la abrazadera de la empuñadura **22** en sentido antihorario.

NOTA: No afloje completamente el tornillo de la abrazadera **12**.

2. Gire la empuñadura tipo bicicleta **4** en sentido antihorario y hacia abajo hasta la posición de almacenamiento en línea con el tubo **10**.

3. Apriete el tornillo de fijación de la empuñadura **12** girándolo en sentido horario hasta que quede ajustado.

Desplegado:

1. Desenrosque el tornillo de fijación de la empuñadura **12** girándolo en sentido antihorario hasta que pueda girar la abrazadera de la empuñadura **22** en sentido horario.

2. Gire la empuñadura tipo bicicleta **4** en sentido horario y hacia arriba hasta su posición de trabajo y ajústela de modo que la distancia "A" sea de unos 17 cm (7"), como se muestra en la Fig. H.

3. Apriete completamente el tornillo de fijación de la empuñadura **12**. Compruebe que la empuñadura esté fijada en su posición antes de poner en funcionamiento la unidad.

Colocación del protector (Fig. J)

▲ ADVERTENCIA: NO UTILICE NUNCA el aparato SI NO TIENE EL PROTECTOR COLOCADO CORRECTAMENTE. El protector siempre debe estar correctamente colocado en el aparato para proteger al usuario.

1. Coloque el protector de la desbrozadora de hilo **14** en su posición, como se muestra en la Fig. J.

2. Utilice una llave hexagonal de 3 mm (no suministrada) para fijarlo a la caja de transmisión **13** con los cuatro tornillos **27**, las tuercas **28** y la placa **29** del protector, y apriételo firmemente.

Instalación del conjunto del carrete (Fig. K)

1. Extraiga la batería.

2. Compruebe que el protector de la desbrozadora de hilo **14** esté instalado antes de proceder.

3. Instale la placa del husillo **30** en el eje **33**, de modo que la muesca quede orientada hacia la caja de transmisión.

4. Alinee el orificio de la placa del husillo **31** con la muesca **32**, vuelva a insertar la varilla de bloqueo **16** o un destornillador en el orificio **31** y enrosque el nuevo carrete en

sentido antihorario. Apriete bien la nueva carcasa del carrete en el eje **33**.

5. Enrosque la carcasa del carrete **15** en sentido antihorario en el eje **33**. Apriete firmemente la carcasa del carrete **15**.

Colocación y extracción del arnés de hombros (Fig. L, M)

▲ ADVERTENCIA: Las correas de hombros **35** deben llevarse colgadas a los dos hombros, y no cruzadas en bandolera. Consulte la Fig. M.

El arnés de hombros **20** se adapta a las tallas XS–XXL.

Se recomienda usar el arnés de doble hombro **20** con cualquier herramienta de peso total superior a 6 kg (13 lbs). (El peso total incluye la herramienta, el accesorio y la batería.) Coloque el arnés de doble hombro en la herramienta como se muestra en la Fig. L y ajústelo para obtener un buen equilibrio y sujeción.

1. Tome el arnés de doble hombro **20** y deslice los brazos por cada una de las correas de los hombros **35** asegurándose de que cada una cuelgue de sus hombros **36** como se muestra en la Fig. M.

2. Abroche la correa del pecho **38**.

3. Encaje el cierre de la correa de hombro **34** en el soporte de la correa **11** situado en el tubo **10**, como se muestra en la Fig. L.

4. Apriete las correas de los hombros **35** y la correa del pecho **38** hasta que se ajusten bien a su cuerpo y sobre sus hombros **36** para proporcionar el equilibrio y el apoyo adecuados de la herramienta.

5. Para retirar el arnés de doble hombro **20**, desabroche la correa del pecho **38**. Afloje las correas de los hombros **35**. Pase los brazos por cada una de las correas de los hombros **35**.

Liberación rápida del arnés de hombros (Fig. L, N-Q)

El arnés de doble hombro **20** está dotado de un mecanismo de liberación rápida **39**. Para liberar rápidamente al usuario de la herramienta sin quitar el arnés de doble hombro, tire de la correa de liberación rápida **40** como se muestra en la Fig. N.

1. Para volver a colocar el arnés de doble hombro en la herramienta después de tirar de la correa de liberación rápida **40**, retire el cierre de la correa de hombros **34** como se muestra en la Fig. L, desde el soporte de la correa **11**.

2. Deslice el bucle del cierre de la correa **41** en el mecanismo de liberación rápida **39** como se muestra en la Fig. P.

3. Deslice el accesorio de liberación rápida **42** en el mecanismo de liberación rápida **39** como se muestra en la Fig. Q.

4. Fije el cierre de la correa de hombros **34** al soporte de la correa **11** como se muestra en la Fig. L.

FUNCIONAMIENTO

▲ ADVERTENCIA: Para reducir el riesgo de lesiones personales graves, apague la unidad e extraiga la batería antes de hacer cualquier ajuste o de extraer o colocar complementos o accesorios. El arranque accidental puede causar lesiones.

Posición correcta de las manos (Fig. R)

▲ ADVERTENCIA: Para reducir el riesgo de lesiones personales graves, tenga SIEMPRE las manos en una posición adecuada como la que se muestra.

▲ ADVERTENCIA: Para reducir el riesgo de lesiones personales graves, sujete **SIEMPRE** bien la herramienta para prevenir una reacción repentina.

▲ ADVERTENCIA: Sujete la herramienta solo por las dos manetas de la empuñadura.

▲ ADVERTENCIA: No utilice la pértiga como superficie de agarre.

La posición correcta de la mano es con una mano en la maneta derecha de la empuñadura **3** y la otra mano en la maneta izquierda **5** de la empuñadura tipo bicicleta **4**.

Encendido (Fig. C, S)

▲ ADVERTENCIA: Sujete la herramienta firmemente cuando la encienda.

▲ ATENCIÓN: Use siempre gafas de seguridad y protección auditiva. Use una mascarilla de filtro si la operación produce polvo. Póngase siempre guantes, pantalones largos y calzado cerrado y resistente. Mantenga el pelo largo y la vestimenta suelta fuera del alcance de las aberturas y las piezas móviles.

1. El botón de control de velocidad/ botón de activación **6** debe pulsarse antes del uso, para activar el aparato.

NOTA: El aparato entrará en modo de reposo tras sesenta segundos de inactividad. También se puede forzar el modo de reposo del aparato manteniendo pulsado el botón de control de velocidad/botón de activación **6** durante dos segundos.

2. Para encender el aparato, presione la palanca de bloqueo **2** hacia delante y, después, el interruptor de gatillo de velocidad variable **1**.

3. Para apagar el aparato, suelte el interruptor de gatillo de velocidad variable y la palanca de bloqueo.

▲ ADVERTENCIA: Nunca intente bloquear el interruptor de gatillo en la posición de encendido.

Ajuste de la velocidad del motor (Fig. C)

La DCMST922 está equipada con un indicador de velocidad **9**. El indicador de velocidad **9** muestra la velocidad que se ha elegido. Hay tres LEDES de ajuste de velocidad, modo ECO **51**, modo estándar **52** y modo turbo **53**. El indicador de velocidad **9** ayuda a optimizar el rendimiento de la herramienta y el tiempo de ejecución necesario para cada trabajo.

1. El botón de control de velocidad/ botón de activación **6** debe pulsarse antes del uso, para activar el aparato.

NOTA: La herramienta está por defecto en modo ECO **51**.

2. Pulse el botón de velocidad/botón de activación **6** situado en la empuñadura del aparato hasta que se ilumine el LED de la velocidad deseada.



NOTA: Trabaje en modo ECO **51** o modo estándar **52** para proyectos más grandes que requieren más tiempo de ejecución para completarlos.

3. Elija el modo turbo **53** cuando tenga que cortar plantas más grandes y para aplicaciones que requieren más RPM.

NOTA: Se reducirá el tiempo de ejecución.

Colores de LED de ajuste de velocidad

VELOCIDAD	COLOR DEL LED DE AJUSTE DE VELOCIDAD
 — 51	Blanco
Modo ECO	

VELOCIDAD	COLOR DEL LED DE AJUSTE DE VELOCIDAD
 — 52	Blanco
Modo estándar	
 — 53	Blanco
Modo Turbo	

Corte (Fig. R, T–V)

Una vez encendida la desbrozadora, inclínela y balancéela de lado a lado, como se muestra en la Fig. R.

Mantenga una distancia mínima de 610 mm (24") entre el protector **14** y los pies, como se muestra en la Fig. V.

▲ ADVERTENCIA: Mantenga el hilo giratorio casi paralelo al suelo (inclinado a no más de 30°). Esta cortadora no es un cortabordes. **NO INCLINE** la desbrozadora, para que el hilo gire casi en ángulo recto al suelo. Los residuos volátiles pueden causar lesiones graves, como se muestra en la Fig. T, U.

Alimentación por golpe de la línea de la desbrozadora de hilo (Fig. X, Y)

Su desbrozadora viene con hilo de nylon de 2,4 mm (0,095"), pero también puede usar hilo de nylon de 2,0 mm (0,080") de diámetro. La línea de corte **49** se desgasta más rápidamente y requiere más alimentación si el corte se realiza junto a aceras u otras superficies abrasivas, o si se cortan malas hierbas espesas.

Al utilizar la desbrozadora, el hilo se reduce por el desgaste. Sacuda la desbrozadora suavemente en el suelo mientras está funcionando a velocidad normal para alimentar la línea **49**.

NOTA: Extender la línea de corte **49** más allá de la hoja de la línea de corte **50** afectará negativamente el rendimiento, el tiempo de funcionamiento y la vida útil de la desbrozadora debido al daño potencial al motor. Si lo hace, la garantía se anulará.

Consejos útiles para el desbroce

- Use la punta del hilo para hacer el corte; no fuerce el cabezal del hilo para introducirlo en el césped sin cortar.
- Las vallas de alambre y las cercas provocan un desgaste extra del hilo e incluso llegan a romperlo. Las paredes de piedra y ladrillos, los bordillos y la madera pueden desgastar el hilo rápidamente.
- No deje que la tapa del carrete se arrastre por el suelo u otras superficies.
- Si el césped ha crecido mucho, corte de arriba hacia abajo y no supere los 300 mm (12") de altura.
- Mantenga la desbrozadora inclinada hacia el área que esté cortando; esa es la mejor área de corte.
- La desbrozadora gira en sentido antihorario, vista desde atrás y desde arriba. Al cortar de derecha a izquierda los residuos son arrojados hacia el protector, que atrapa los recortes. Recomendamos cortar de derecha a izquierda cuando esté cerca de jardines o parterres, pues esto ayuda a evitar que los recortes caigan en esas zonas. Cortar de izquierda a derecha aleja los residuos del protector. Use este método cuando la ubicación de los residuos no sea importante.

• Evite los árboles y arbustos. Las cortezas de los árboles, las molduras de madera y los postes de las cercas pueden dañarse fácilmente con el hilo.

MANTENIMIENTO

Su herramienta eléctrica ha sido diseñada para funcionar durante mucho tiempo con un mantenimiento mínimo. El funcionamiento satisfactorio y continuo depende del buen cuidado de la herramienta y de una limpieza frecuente.

▲ ADVERTENCIA: Para minimizar el riesgo de lesiones graves, apague siempre la herramienta y compruebe que el motor se haya detenido. Extraiga la batería antes de realizar cualquier ajuste o de colocar o retirar accesorios, especialmente cuando ajuste el protector del accesorio de corte o la empuñadura. Una puesta en marcha accidental puede causar lesiones. El mantenimiento incorrecto, el uso de piezas de repuesto no conformes o la eliminación/modificación de las características de seguridad pueden ocasionar daños graves y problemas durante el funcionamiento normal. Mantenga la herramienta en buenas condiciones de funcionamiento realizando el mantenimiento periódico.

Consulte en la parte trasera de este manual la información de contacto del centro de servicio o visite el sitio

www.2helpU.com.

Aplicación de grasa (Fig. W)

La DCMST922 debe engrasarse cada 100 horas de uso.

1. Con una llave hexagonal de 5 mm (no suministrada), retire el tornillo del orificio de engrase **44** y el tornillo de engrase del motor **44**.
2. Aplique una pequeña cantidad (3-5 gramos) de grasa DEWALT 30301914 **45** en los orificios de engrase, como se muestra en la Fig. W.
3. Vuelva a colocar los tornillos de los orificios de engrase **44** y **44**, utilizando una llave hexagonal de 5 mm (no suministrada), apriete los tornillos.

Limpieza

▲ ADVERTENCIA: Descarga eléctrica y peligro mecánico. Extraiga la batería antes de efectuar la limpieza.

▲ ADVERTENCIA: Para garantizar un funcionamiento seguro y eficiente, mantenga siempre el aparato eléctrico y las ranuras de ventilación limpios de residuos.

▲ ADVERTENCIA: Nunca utilice disolventes ni otros productos químicos agresivos para limpiar las piezas no metálicas de la herramienta. Estos productos químicos pueden debilitar los materiales usados en estas piezas. Use únicamente un paño humedecido con agua y jabón suave. Nunca deje que entre ningún líquido en la herramienta ni sumerja ninguna parte de la misma en líquidos.

Las ranuras de ventilación pueden limpiarse con un cepillo no metálico suave y seco y/o una aspiradora adecuada. No use agua ni otros líquidos limpiadores. Use protección ocular y una mascarilla antipolvo aprobadas.

Accesorios opcionales

▲ ADVERTENCIA: Puesto que los accesorios que no sean los suministrados por DEWALT no han sido probados con este producto, el uso de tales accesorios con esta herramienta puede resultar peligroso. Para reducir el riesgo de lesiones, use solo los accesorios recomendados por DEWALT con este producto.

Consulte a su distribuidor para obtener más información acerca de los accesorios adecuados.

▲ ADVERTENCIA: Para disminuir el riesgo de lesiones personales graves, apague el aparato y extraiga la batería antes de realizar cualquier ajuste o antes de poner o quitar acoplamientos o accesorios.

▲ ADVERTENCIA: El uso de este aparato con cualquier accesorio no recomendado por DEWALT podría resultar peligroso.

▲ ADVERTENCIA: No utilice cuchillas, accesorios ni acoplamientos distintos a los recomendados por DEWALT con esta desbrozadora. Pueden producirse lesiones graves o daños al producto.

▲ ATENCIÓN: Use solo carretes e hilos de repuesto DEWALT. Toda la línea debe tener forma de espiral con bordes lisos y redondeados. Usar un hilo de cualquier otro fabricante puede reducir el rendimiento, dañar la desbrozadora o causar lesiones personales.

Su desbrozadora viene con hilo de nylon de 2,4 mm (0,095"), pero también puede usar hilo de nylon de 2,0 mm (0,080") de diámetro. Otros tamaños pueden perjudicar el rendimiento o provocar daños a la desbrozadora.

Recargar el hilo de corte (Fig. X, Y)

▲ ATENCIÓN: Use solo carretes e hilos de repuesto DEWALT. Usar un hilo de cualquier otro fabricante puede reducir el rendimiento, dañar la desbrozadora o causar lesiones personales. La desbrozadora viene con hilo de nylon de 2,4 mm (0,095"), pero también puede usar un hilo de nylon de 2,0 mm (0,080") de diámetro en forma de espiral con bordes redondos lisos. No utilice hilos de otros tamaños. Podría perjudicar las prestaciones y causar daños a la unidad o lesiones.

▲ ATENCIÓN: Para evitar que se dañe el aparato, si la línea de corte sobresale de la cuchilla de corte, córtela de modo que llegue justo hasta la altura de la cuchilla.

Úselo solo con la línea de repuesto DEWALT. No use alambre.

1. Extraiga la batería.
2. Corte una longitud máxima de 9 m (30 ft) de 2,4 mm (0,095") o 12 m (40 ft) de 2,0 mm (0,080") de la línea de corte **49**.
3. Alinee los orificios de la carcasa del carrete **46** con la flecha **47** de la tapa del agarre del carrete **48** como se muestra en la Fig. X.
4. Haga pasar un extremo del hilo de corte por el orificio.
5. Guíe el hilo por el segundo orificio y siga tirando del hilo hasta que quede una longitud igual de hilo a cada lado del carrete.
6. Con una mano, fije la tapa del carrete para que no se mueva. Con la otra mano, enrolle el hilo en el carrete girando la cubierta de la empuñadura del carrete en sentido antihorario.
7. Siga enrollando hasta que queden 130 mm (5") de hilo a cada lado de la carcasa del carrete, como se muestra en la Fig. Y.

Sustitución del conjunto del carrete (Fig. Z)

1. Extraiga la batería.
2. Gire la carcasa del carrete **15** hasta que el orificio **31** de la placa del husillo hasta que quede alineada con la muesca **32** de la caja de transmisión. Inserte la varilla de bloqueo **16** o un destornillador en la muesca y en el orificio para evitar que gire el husillo.

- Desenrosque y extraiga la carcasa del carrete girando la cubierta de la empuñadura del carrete **48** en sentido horario.
NOTA: No intente extraer la carcasa del carrete girándola **15**.
- Extraiga la placa del eje **30** antes de colocar un nuevo carrete. Elimine la suciedad y los restos de la caja de transmisión y de la placa del husillo.
- Instale la placa del husillo **30** en el eje **33**, de modo que la muesca quede orientada hacia la caja de transmisión **13**.
- Alinee el orificio de la placa del husillo **31** y la muesca **32**, vuelva a insertar la varilla de bloqueo **16** o un destornillador en el orificio **31** y enrosque el nuevo carrete en sentido antihorario. Apriete bien la nueva carcasa del carrete en el eje **33**.

Sustitución del protector con el protector de cobertura extendida (Fig. AA)

Use el protector de cobertura extendida **37** solo con la carcasa del carrete **15**, no con la cuchilla de la desbrozadora.

▲ ADVERTENCIA: NO use el protector de la desbrozadora de hilo con el accesorio de cuchilla desbrozadora.

Para obtener más protección, hay disponible un protector con más cobertura (que se vende por separado). Utilice el protector de repuesto DeWALT con número de pieza NA693585.

▲ ADVERTENCIA: No utilice nunca el aparato sin que el protector esté firmemente colocado.

1. Extraiga la carcasa del carrete como se describe en la sección **Sustitución del conjunto del carrete**.

2. Utilice una llave hexagonal de 3 mm (no suministrada) para retirar los cuatro tornillos del protector **27**, como se muestra en la Fig. AA.

3. Quite el protector.

4. Fije el protector de cobertura extendida **37** a la caja de transmisión **13** con los cuatro tornillos del protector **27**, las tuercas **28** y la placa **29** y después apriete los tornillos para fijar el protector en su posición, como se muestra en la Fig. AA.

5. Sustituya el carrete como se describe en la sección **Sustitución del conjunto del carrete**.

Protección del medioambiente



Los productos y las baterías son reciclables, pero si están marcadas con el símbolo del cubo de basura tachado, no deben tirarse junto con los residuos domésticos normales. Haga agotar totalmente las baterías y sáquelas, y separe toda fuente de luz del producto si es posible. Es responsabilidad del usuario eliminar los datos personales del producto. Después, lleve el residuo a un centro oficial de recogida de residuos o a un minorista que participe en el programa de recogida, que, por lo general, lo aceptará gratis. El embalaje debe desecharse según el código de material indicado. Las instrucciones de uso y seguridad deberían eliminarse solo después de dejar de usar el producto al que se refieren.

Consulte a su comunidad/municipio local para obtener información sobre la gestión de residuos. Para más información, visite www.2helpU.com y escanee el código QR anterior.

DÉBROUSSAILLEUSE 54V

DCMST922

AVERTISSEMENT : veuillez à lire tous les avertissements sur la sécurité, les instructions, les illustrations et les spécifications de la présente notice avant d'utiliser la machine, dont les sections concernant la batterie et le chargeur qui Fig.ent dans la notice d'origine du produit ou qui sont fournies dans la notice séparée « Batteries et chargeurs ». Il est possible de se procurer les notices en contactant le service client (consultez le dos de la présente notice).

Caractéristiques techniques

	DCMST922	
Tension	V _{cc}	54
Type		1
Type de batterie		Li-Ion
Vitesse maximum	/min	5100
Taille bande de coupe	cm	42
Poids (sans bloc-batterie)	kg	6,5
LpA (niveau de pression sonore émis à vide)	dB(A)	83
Incertitude K du niveau de pression sonore émis	dB	3,0
L _{WA} (niveau de puissance sonore à vide)	dB(A)	94
K (incertitude pour le niveau sonore donné)	dB	1,6
Valeur des vibrations émises a _n =	m/s ²	3,9
Incertitude K =	m/s ²	1,5

Accessoires approuvés pour l'utilisation avec DCMST922

DT20904-QZ Kit de conversion de fil vers lame, mesuré à vide conformément à EN 62841-1 et IEC 62841-4-4	LpA (niveau de pression sonore émis à vide) : 84 dB(A) K (incertitude pour le niveau de pression sonore émis donné) : 3 dB(A) L _{WA} (niveau de puissance sonore à vide) : 94 dB(A) K (incertitude pour le niveau de puissance sonore donné) : 3 dB(A) Valeur des vibrations émises a _n : 4,9 m/s ² Incertitude K : 1,5 m/s ²
DT20907-QZ Kit de conversion scie de déboisement, mesuré à vide conformément à EN 62841-1 et IEC 62841-4-4	LpA (niveau de pression sonore émis à vide) : 86 dB(A) K (incertitude pour le niveau de pression sonore émis donné) : 3 dB(A) L _{WA} (niveau de puissance sonore à vide) : 100 dB(A) K (incertitude pour le niveau de puissance sonore donné) : 3 dB(A) Valeur des vibrations émises a _n : 4,6 m/s ² Incertitude K : 1,5 m/s ²

Le niveau sonore et/ou des vibrations émises indiqués dans ce feuillet d'informations ont été mesurés conformément à une méthode de test normalisée établie dans par la norme EN62841 et ils peuvent être utilisés pour comparer un outil à un autre. Ils peuvent également être utilisés pour effectuer une évaluation préliminaire de l'exposition.

AVERTISSEMENT : le niveau sonore et/ou de vibrations émis déclaré correspond aux applications principales de l'outil. Cependant, si l'outil est utilisé pour des applications différentes, avec des accessoires différents ou qu'il est mal entretenu, le niveau sonore

et/ou de vibrations émis peut varier. Ces éléments peuvent augmenter considérablement le niveau d'exposition sur la durée totale de travail. Toute estimation du degré d'exposition aux vibrations et/ou au bruit doit également prendre en compte les heures où l'outil est éteint ou lorsqu'il est en marche sans effectuer aucune tâche. Ces éléments peuvent sensiblement réduire le niveau d'exposition sur la durée totale de travail.

Identifiez et déterminez les mesures de sécurité supplémentaires pouvant protéger l'utilisateur des effets des vibrations et/ou du bruit, comme par exemple l'entretien de l'outil et des accessoires, le fait de conserver les mains au chaud (pertinent pour les vibrations) et d'organiser les méthodes de travail.

Déclaration de conformité CE Directive Machines



Débroussailleuse DCMST922

DT20904-QZ (Kit de conversion de fil vers lame)

DT20907-QZ (Kit de conversion scie de déboisement)

DEWALT certifie que les produits décrits dans la section

Caractéristiques techniques sont en conformité avec :

2006/42/CE, EN 62841-1:2015+A11:2022, EN ISO 12100:2010, partiellement EN ISO 11806-1:2022.

2000/14/CE, débroussailleuse, élément 33, L ≤ 50 cm, Annexe VIII TÜV Rheinland LGA Products GmbH
90431 Nürnberg
Allemagne

N° d'identification de l'organisme mandaté : 0197

L_{WA} (niveau de puissance sonore mesuré) 94 dB

L_{WA} (puissance sonore garantie) 96 dB(A)

Ces produits sont également conformes aux directives 2014/30/UE et 2011/65/UE. Pour obtenir plus de précisions, prenez contact avec DEWALT à l'adresse qui suit ou consultez la dernière page de la notice.

Le soussigné est responsable de la compilation du dossier technique et il fait cette déclaration au nom de DEWALT.

Markus Rompel
Vice-Président Engineering, PTE-Europe
DEWALT, Richard-Klinger-Straße 11,
65510, Idstein, Allemagne
08.11.2024



AVERTISSEMENT : afin de réduire le risque de blessure, lisez le manuel d'instruction.

Définitions : consignes de sécurité

Les définitions ci-dessous décrivent le niveau de gravité de chaque mot signalétique. Lisez le manuel de l'utilisateur et soyez attentif à ces symboles.

▲ **DANGER** : indique une situation de risque imminent qui, si elle n'est pas évitée, entraînera des **blessures graves ou mortelles**.

▲ **AVERTISSEMENT** : indique une situation potentiellement dangereuse qui, si elle n'est pas évitée, **pourrait** entraîner des **blessures graves ou mortelles**.

▲ **ATTENTION** : indique une situation potentiellement dangereuse qui, si elle n'est pas évitée, **pourrait** entraîner des **blessures légères ou modérées**.

AVIS : indique une pratique ne **posant aucun risque de blessures**, mais qui par contre, si rien n'est fait pour l'éviter, **pourrait** poser des risques de **dommages matériels**.

▲ Indique un risque de choc électrique.

▲ Indique un risque d'incendie.

CONSIGNES DE SÉCURITÉ GÉNÉRALES PROPRES AUX OUTILS ÉLECTRIQUES

▲ **AVERTISSEMENT** : **veuillez lire tous les avertissements de sécurité, toutes les instructions, illustrations et spécifications fournies avec cet outil électrique**. Le non respect des instructions listées ci-dessous peut conduire à des chocs électriques, des incendies et/ou de graves blessures.

CONSERVER TOUTES CES DIRECTIVES ET CONSIGNES À TITRE DE RÉFÉRENCE

Le terme « outil électrique » mentionné dans les avertissements ci-après se rapporte aux outils alimentés sur secteur (avec fil) ou par piles (sans fil).

1) Sécurité – Aire de Travail

a) **Maintenir l'aire de travail propre et bien éclairée**. Les lieux sombres ou encombrés sont propices aux accidents.

b) **Ne pas utiliser un outil électrique dans un milieu déflagrant, comme en présence de liquides, gaz ou poussières inflammables**. Les outils électriques peuvent produire des étincelles qui pourraient enflammer toute émanation ou poussière ambiante.

c) **Maintenir à l'écart les enfants, ou toute autre personne, lors de l'utilisation d'un outil électrique**. Toute distraction pourrait faire perdre la maîtrise de l'appareil.

2) Sécurité – Électricité

a) **La fiche électrique de l'outil doit correspondre à la prise murale. Ne modifier la fiche en aucune façon. Ne pas utiliser de fiche d'adaptation avec un outil électrique mis à la terre (masse)**. L'utilisation de fiches d'origine et de prises appropriées réduira tout risque de décharges électriques.

b) **Éviter tout contact corporel avec des éléments mis à la terre comme : tuyaux, radiateurs, cuisinières ou réfrigérateurs**. Les risques de décharges électriques augmentent lorsque le corps est mis à la terre.

c) **Ne pas exposer les outils électriques à la pluie ou à l'humidité**. Tout contact d'un outil électrique avec un liquide augmente les risques de décharges électriques.

d) **Ne pas utiliser le cordon de façon abusive. Ne jamais utiliser le cordon pour transporter, tirer ou débrancher un outil électrique. Protéger le cordon de toute source de chaleur, de l'huile, et de tout bord tranchant ou pièce mobile**. Les cordons endommagés ou emmêlés augmentent les risques de décharges électriques.

e) **En cas d'utilisation d'un outil électrique à l'extérieur, utiliser systématiquement une rallonge conçue à cet effet**. Cela diminuera tout risque de décharges électriques.

f) **Si on ne peut éviter d'utiliser un outil électrique en milieu humide, utiliser un circuit protégé par un dispositif de courant résiduel (RCD)**. Cela réduira tout risque de décharges électriques.

3) Sécurité Individuelle

a) **Rester systématiquement vigilant et faire preuve de jugement lorsqu'on utilise un outil électrique. Ne pas utiliser d'outil électrique en cas de fatigue ou sous l'influence de drogues, d'alcool ou de médicaments**. Tout moment d'inattention pendant l'utilisation d'un outil électrique comporte des risques de dommages corporels graves.

b) **Porter un équipement de protection individuel. Porter systématiquement un dispositif de protection oculaire**. Le fait de porter un masque anti-poussières, des chaussures antidérapantes, un casque de sécurité ou un dispositif de protection auditive, lorsque la situation le requiert, réduira les risques de dommages corporels.

c) **Prévenir tout démarrage accidentel. S'assurer que l'interrupteur est en position d'arrêt avant de brancher l'outil sur le secteur et/ou à la batterie, ou de le ramasser ou le transporter**. Transporter un outil le doigt sur l'interrupteur ou brancher un outil électrique alors que l'interrupteur est en position de marche invite les accidents.

d) **Retirer toute clé de réglage avant de démarrer l'outil**. Une clé laissée sur une pièce rotative d'un outil électrique comporte des risques de dommages corporels.

e) **Ne pas se précipiter. Garder une position et un équilibre adaptés à tout moment**. Cela permet un meilleur contrôle de l'outil électrique dans des situations inattendues.

f) **Porter des vêtements appropriés. Ne porter aucun vêtement ample ou bijou. Gardez vos cheveux et vos vêtements à l'écart des pièces mobiles**. Les vêtements amples, les bijoux ou les cheveux longs peuvent être happés par les pièces mobiles.

g) **Lorsqu'un dispositif de connexion à un système de dépoussiérage ou d'élimination est fourni, s'assurer qu'il est branché et utilisé correctement**. L'utilisation de ces dispositifs peut réduire les risques engendrés par les poussières.

h) **Ne pensez pas être à ce point familiarisé avec l'outil après l'avoir utilisé à de nombreuses reprises, au point de ne plus rester vigilant et d'en oublier les consignes de sécurité**. Toute action imprudente peut engendrer de graves blessures en une fraction de seconde.

4) Utilisation et Entretien des Outils Électriques

a) **Ne pas forcer un outil électrique. Utiliser l'outil approprié au travail en cours**. L'outil approprié effectuera un meilleur travail, de façon plus sûre et à la vitesse pour laquelle il a été conçu.

b) **Ne pas utiliser l'outil électrique si l'interrupteur ne permet pas de passer de l'état de marche à arrêt et inversement**. Tout outil électrique qui ne peut pas être commandé par l'interrupteur est dangereux et il faut le réparer.

c) **Débranchez la prise du secteur et/ou retirez le bloc-batterie, s'il est amovible, de l'outil électrique avant d'effectuer tout réglage, de changer un accessoire ou de**

ranger l'outil électrique. Ces mesures de sécurité préventives réduisent le risque de démarrage accidentel de l'outil électrique.

d) **Après utilisation, ranger les outils électriques hors de portée des enfants et ne permettre à aucune personne non familière avec son fonctionnement (ou sa notice d'instructions) de l'utiliser.** Les outils peuvent être dangereux entre des mains inexpérimentées.

e) **Entretien des outils électriques. Vérifier les pièces mobiles pour s'assurer qu'elles sont bien alignées et tourner librement, qu'elles sont en bon état et ne sont affectées d'aucune condition susceptible de nuire au bon fonctionnement de l'outil. En cas de dommage, faire réparer l'outil électrique avant toute nouvelle utilisation.** De nombreux accidents sont causés par des outils mal entretenus.

f) **Maintenir tout organe de coupe propre et bien affûté.** Les outils de coupe bien entretenus et affûtés sont moins susceptibles de se coincer et sont plus faciles à contrôler.

g) **Utiliser un outil électrique, ses accessoires, mèches, etc., conformément aux présentes directives et suivant la manière prévue pour ce type particulier d'outil électrique, en tenant compte des conditions de travail et de la tâche à effectuer.** L'utilisation d'un outil électrique à des fins autres que celles prévues est potentiellement dangereuse.

h) **Maintenez toutes les poignées et surfaces de préhension sèches, propres et exemptes d'huile et de graisse.** Des poignées et des surfaces de préhension glissantes ne permettent pas de manipuler et de contrôler l'outil correctement en cas de situations inattendues.

5) Utilisation et entretien de la batterie

a) **Recharger la batterie uniquement avec le chargeur spécifié par le fabricant.** Un chargeur propre à un certain type de batterie peut créer des risques d'incendie lorsqu'utilisé avec d'autres batteries.

b) **Utiliser les outils électriques uniquement avec leur batterie spécifique.** L'utilisation d'autres batteries comporte des risques de dommages corporels ou d'incendie.

c) **Après utilisation, ranger la batterie à l'écart d'objets métalliques, tels que trombones, pièces de monnaie, clés, clous, vis ou autres petits objets métalliques susceptibles de conduire l'électricité entre les bornes, car cela pose des risques de brûlures ou d'incendie.**

d) **Si utilisée de façon abusive, la batterie pourra perdre du liquide. Éviter alors tout contact. En cas de contact accidentel, rincer abondamment à l'eau claire. En cas de contact oculaire, rincer puis consulter immédiatement un médecin.** Le liquide de la batterie peut engendrer irritation ou brûlures.

e) **N'utilisez jamais un bloc-batterie ou un outil qui est endommagé ou qui a été modifié.** Une batterie endommagée ou altérée peut avoir un comportement imprévisible qui peut conduire à un incendie, une explosion ou un risque de blessure.

f) **N'exposez pas le bloc-batterie ou l'outil au feu ou à des températures excessives.** L'exposition au feu ou à des températures dépassant 130 °C peut provoquer une explosion.

g) **Respectez toutes les consignes de mise en charge et ne rechargez pas le bloc-batterie ou l'outil en dehors de la plage de températures spécifiée dans les instructions.** Une mise en charge inappropriée ou à des températures hors de la plage spécifiée peut endommager la batterie et augmenter le risque d'incendie.

6) Réparation

a) **Faire entretenir les outils électriques par un réparateur qualifié en n'utilisant que des pièces de rechange identiques.** Cela permettra de préserver l'intégrité de l'outil électrique et la sécurité de l'utilisateur.

b) **Ne réparez jamais un bloc-batterie endommagé.** Les réparations sur les blocs-batteries ne doivent être effectuées que le fabricant ou l'un de ses prestataires de services agréés.

Avertissements de sécurité pour le coupe-herbe, les débroussaileuses et la scie à débroussailler

a) **N'utilisez pas la machine si les conditions météorologiques sont mauvaises, tout particulièrement lorsqu'il y a un risque de foudre.** Vous réduirez ainsi le risque d'être frappé par la foudre.

b) **Contrôlez soigneusement l'absence d'animaux dans la zone où la machine doit être utilisée.** Vous pourriez sinon blesser ces animaux avec la machine.

c) **Vérifiez soigneusement la zone où la machine doit être utilisée et retirez toutes les pierres, les bâtons, les fils métalliques, les os et tous les autres corps étrangers.** La projection d'objets peut occasionner des blessures.

d) **Avant d'utiliser la machine, inspectez toujours visuellement l'absence de dommage sur la lame et l'ensemble du bloc de coupe.** Les pièces endommagées augmentent le risque de blessure.

e) **Respectez les instructions liées au remplacement des accessoires.** Des écrous ou des boulons de fixation de la lame mal serrés risquent d'endommager la lame ou de la détacher.

f) **La vitesse de rotation nominale de la lame doit être au moins égale à la vitesse de rotation maximale indiquée sur la machine.** Les lames qui tournent à une vitesse supérieure à leur vitesse de rotation nominale peuvent se briser et voler en éclats.

g) **Portez une protection des yeux, des oreilles, de la tête et des mains.** Un équipement de protection adéquat permet de réduire les blessures dues à la projection de débris ou au contact accidentel avec le fil de coupe ou la lame.

h) **Veillez à toujours porter des chaussures de sécurité antidérapantes pour utiliser la machine. N'utilisez pas la machine si vous portez des sandales ou si vous êtes pieds nus.** Cela permet de réduire le risque de vous blesser les pieds au contact de la lame ou du fil en mouvement.

i) **Veillez à toujours porter des chaussures de sécurité pour utiliser la machine. N'utilisez pas la machine si vous portez des sandales ou si vous êtes pieds nus.** Cela permet de réduire le risque de vous blesser les pieds au contact de la lame ou du fil en mouvement.

j) **Veillez à toujours porter un pantalon à jambes longues pour utiliser la machine.** La projection d'objets peut vous blesser au niveau de toutes les parties exposées de votre peau.

k) **Quand la machine est en marche, gardez à distance les personnes à proximité.** La projection de débris peut occasionner de graves blessures.

l) **Utilisez toujours les deux mains pour utiliser la machine.** Tenez la machine à deux mains afin d'éviter la perte de contrôle.

m) **Tenez la machine par ses surfaces de préhension isolées car il est possible que le fil de coupe ou la lame entrent en contact avec des fils cachés.** Tout contact du fil de coupe ou de la lame avec un fil sous tension peut mettre les parties métalliques exposées de la machine sous tension et provoquer un choc électrique à l'utilisateur.

n) **Veillez à toujours adopter une posture stable et à n'utiliser la machine que lorsque vous êtes debout sur le sol.**

Les surfaces glissantes ou instables peuvent provoquer une perte d'équilibre ou la perte de contrôle de la machine.

o) **N'utilisez pas la machine sur des pentes trop abruptes.**

Cela permet de réduire le risque de perte de contrôle et de chute qui pourrait vous blesser.

p) **Si vous travaillez en pente, veillez à toujours garder vos pieds bien ancrés au sol, à toujours travailler en travers de la pente, et non de haut en bas ou de bas en haut et à toujours être extrêmement prudent en changeant de direction.** Cela permet de réduire le risque de perte de contrôle et de chute qui pourrait vous blesser.

q) **Gardez toutes les parties de votre corps loin de la lame ou du fil de coupe lorsque la machine est en marche. Avant de démarrer la machine, veillez à ce que la lame ou le fil de coupe ne soient en contact avec aucun objet.** Tout moment d'inattention pendant l'utilisation de la machine peut entraîner de graves blessures pour vous-même et les autres personnes.

r) **N'utilisez pas la machine au-dessus du niveau de votre taille.** Cela permet d'éviter le contact accidentel avec la lame et de mieux contrôler la machine en cas de situations inattendues.

s) **Lorsque vous coupez des buissons ou des arbustes cintrés, prenez garde à l'effet ressort (redressement soudain).** Lorsque la tension des fibres de bois se relâche, le buisson ou l'arbuste peut heurter l'opérateur et/ou rendre la machine incontrôlable.

t) **Soyez extrêmement vigilant lorsque vous coupez des buissons et des arbustes.** Les tiges peuvent s'accrocher dans la lame et être éjectées vers vous ou vous faire perdre l'équilibre.

u) **Maintenez le contrôle de la machine et ne touchez pas les lames ou les fils de coupes, ni d'autres pièces mobiles dangereuses avant leur arrêt complet.** Cela permet de réduire le risque d'être blessé par les pièces en mouvement.

v) **Ne transportez la machine qu'après l'avoir éteinte et éloignée de votre corps.** La bonne manipulation de la machine réduit les risques de contact accidentel avec la lame ou le fil de coupe.

w) **Pour transporter ou ranger la machine, installez toujours le cache sur les lames métalliques.** La bonne manipulation de la machine réduit les risques de contact accidentel avec la lame.

x) **N'utilisez que les lames, des fils de coupe et des têtes de coupes de rechange spécifiés par le fabricant.** Des pièces de rechange inadéquates peuvent augmenter le risque de casse et de blessures.

y) **Pour supprimer un bourrage ou entretenir la machine, veillez à ce que l'interrupteur soit sur la position Arrêt et que le bloc-batterie ait été retiré.** Le démarrage intempestif de la machine pendant la suppression d'un bourrage ou une réparation peut engendrer de graves blessures.

Informations de sécurité supplémentaires

a) **Utilisez toujours la bandoulière lors de l'utilisation.**

b) **Ne l'utilisez pas pour le déblaiement. Cet outil n'est pas une déligneuse.**

c) **TENEZ TOUS LES PASSANTS À L'ÉCART – à une distance sûre de la zone de travail, en particulier les enfants. ASSUREZ-VOUS qu'aucune personne et qu'aucun animal domestique ne se trouvent à moins de 30 m (100').**

d) **Utilisez toujours les combinaisons de moyens de coupe, d'accessoires de coupe et de protections correspondant**

à l'utilisation prévue (trois fonctions : coupe-herbe, débroussailluse et scie à débroussailler) de la machine.

e) **Inspectez toujours la machine pour vérifier qu'elle n'est pas endommagée si elle heurte un objet dur ou si elle semble présenter des vibrations excessives.**

f) **Gardez toujours les mains à l'écart de tout dispositif tranchant destiné à limiter la longueur du fil de coupe.**

g) **Toujours fixer le(s) dispositif(s) de verrouillage de tout élément réglable.**

h) **Ne portez pas plusieurs harnais de ceinture ou d'épaules simultanément.**

i) **Si vous portez un harnais, veillez à ce qu'aucun autre vêtement ne puisse gêner son dégagement et son retrait.**

j) **Retirez le bloc-batterie et assurez-vous que le moteur est arrêté, puis inspectez la position du blocage dans les accessoires de coupe, desserrez la pièce à serrer pour retirer le blocage et le fixer.**

k) **Nettoyez et entretenez l'appareil avant de le ranger, notamment en utilisant des protections sur les accessoires de coupe dotés de lames métalliques.**

l) **Faites attention aux bords tranchants lors de l'assemblage de la machine. Veillez à porter des gants.**

m) **Avant et après l'utilisation de la machine, vérifiez que les fixations ne sont pas desserrées, qu'aucune pièce n'est endommagée et que les accessoires de coupe ne sont pas fissurés.**

n) **La réglementation nationale peut restreindre l'utilisation de cette machine.**

o) **Inspectez la machine avant de l'utiliser et après toute chute ou tout choc afin de détecter d'éventuels défauts.**

p) **Faites des pauses régulières et changez régulièrement de position de travail.**

q) **Maintenez une position stable et un bon équilibre lors de l'utilisation de la machine, et utilisez le harnais d'épaule fourni.**

▲ AVERTISSEMENT : ne modifiez jamais l'outil électrique ni aucune de ses pièces. Il existe sinon un risque de blessures ou de dommages.

▲ AVERTISSEMENT : ne modifiez pas l'appareil ou le bloc-batterie et ne tentez pas de les réparer, sauf de la façon indiquée dans la notice d'utilisation et d'entretien.

▲ AVERTISSEMENT : portez **TOUJOURS** des lunettes de protection. Les lunettes de vue **NE SONT PAS** des lunettes de protection. Utilisez également un masque intégral ou un masque à poussière si l'opération génère de la poussière. **VEILLEZ À TOUJOURS PORTER DES ÉQUIPEMENTS DE PROTECTION HOMOLOGUÉS :**

• **Afin de réduire votre exposition à ces produits chimiques, portez des équipements de protection individuelle appropriés, comme des masques anti-poussières spécialement conçus pour filtrer les particules microscopiques.**

▲ AVERTISSEMENT : l'utilisation de cet outil peut générer et/ou disperser de la poussière susceptible de provoquer des problèmes respiratoires graves et permanents ou d'autres lésions. Utilisez toujours une protection respiratoire homologuée.

▲ AVERTISSEMENT : veillez à toujours porter des protections auditives personnelles pendant l'utilisation. Dans certaines circonstances et en fonction des durées d'utilisation, le bruit émis par ce produit peut contribuer à une perte de l'ouïe.

▲ ATTENTION : lorsqu'il n'est pas utilisé, posez l'outil sur le côté, sur une surface stable, là où il ne pourra faire tomber ou trébucher personne. Certains outils équipés d'un gros bloc-batterie peuvent tenir à la verticale, mais ils manquent alors de stabilité.

• **Les pièces mobiles disposent souvent d'aérations qui doivent rester dégagées.** Les vêtements amples, les bijoux ou les cheveux longs peuvent être happés par les pièces mobiles.

Risques résiduels

Malgré la mise en œuvre des normes de sécurité applicables et la présence de dispositifs de sécurité, certains risques résiduels ne peuvent pas être évités. Ils comprennent :

- les troubles de l'ouïe.
- Les risques de blessures dus à la projection de particules.
- Les risques de brûlures dus à des accessoires ayant chauffé pendant leur fonctionnement.
- Les risques de blessures dus à une utilisation prolongée.

CONSERVEZ CES INSTRUCTIONS

Type de batterie

Il est possible d'utiliser les blocs-batteries suivants :

Batterie	(kg)
DCB546	1,08
DCB547	1,46
DCB548	1,46
DCB549	2,12

Consultez le manuel de la batterie/du chargeur pour avoir plus d'informations.

Contenu de l'emballage

L'emballage de la DCMST922 contient :

- 1 Débroussailleuse
- 1 Guidon
- 1 Porte-bobine
- 1 Carter de protection
- 1 Goupille de verrouillage
- 1 Double bandoulière
- 1 Notice d'utilisation

REMARQUE : les blocs-batteries, chargeurs et mallettes ne sont pas fournis avec les modèles N. Les blocs-batteries et les chargeurs ne sont pas fournis avec les modèles NT. Vérifiez que l'outil et ses pièces ou accessoires n'ont pas été endommagés pendant le transport.

• Prenez le temps de lire intégralement cette notice et de parfaitement la comprendre avant l'utilisation.

Marquages apposés sur l'outil

Les pictogrammes suivants sont présents sur l'outil ou les accessoires :



Lisez la notice avant l'utilisation.



Veillez à toujours porter un casque, des lunettes de protection et des protections auditives.



Portez des gants de travail.



Portez des chaussures de sécurité.



Faites attention à la poussée de la lame.



Seule la bobine de fil doit être utilisée sur l'outil avec ce carter de protection. Les lames ne doivent pas être utilisées.



N'exposez pas l'outil à la pluie ou à une forte humidité et ne le laissez pas dehors s'il pleut.



Éteignez l'outil. Avant de réaliser toute opération de maintenance sur l'outil, retirez-en la batterie.



Éloignez les personnes et les animaux d'au moins 30 m de la zone de travail.



Risque de projection d'objets. Gardez à distance les éventuelles personnes à proximité.



Puissance sonore garantie selon la Directive 2000/14/CE.

Emplacement du code date (Fig. B)

Le code de la date de fabrication **21** est composé de l'année en 4 chiffres, suivie de la semaine en 2 chiffres, suivie de 2 chiffres représentant le code de l'usine.

Présentation (Fig. A)

▲ AVERTISSEMENT : ne modifiez jamais l'outil électrique ni aucune de ses pièces. Il existe sinon un risque de blessures ou de dommages.

- 1 Gâchette, variateur de vitesse
- 2 Levier de verrouillage
- 3 Poignée de droite
- 4 Guidon
- 5 Poignée de gauche
- 6 Bouton de contrôle de vitesse/bouton de réveil
- 7 Voyant d'état de charge de la batterie
- 8 Voyant de surcharge
- 9 Voyant des réglages de vitesse
- 10 Perche
- 11 Support pour la bandoulière
- 12 Vis de collier de poignée
- 13 Boîtier d'engrenage
- 14 Carter de protection de la débroussailleuse
- 15 Porte-bobine
- 16 Goupille de verrouillage
- 17 Rails de batterie
- 18 Bloc-batterie[†]
- 19 Bouton de libération de la batterie
- 20 Double bandoulière

[†]Fourni dans certains packs.

REMARQUE : vérifiez que l'outil et ses pièces ou accessoires n'ont pas été endommagés pendant le transport.

Utilisation prévue

L'outil DCMST922 a été conçu pour l'entretien professionnel des pelouses et des jardins. Il est recommandé de l'utiliser avec les accessoires DEWALT. Ce produit n'est pas une déligneuse et il n'est pas prévu pour le délinage.

N'UTILISEZ PAS cet outil à d'autres fins que celles pour lesquelles il a été conçu.

N'UTILISEZ PAS l'équipement dans un environnement humide ou en présence de liquides ou de gaz inflammables.

NE LAISSEZ PAS les enfants manipuler l'outil. Les utilisateurs inexpérimentés doivent être surveillés quand ils utilisent cet outil.

MONTAGE ET RÉGLAGES

▲ AVERTISSEMENT : pour réduire tout risque de dommages corporels graves, arrêter et déconnecter la batterie avant tout réglage ou avant de retirer ou installer toute pièce ou tout accessoire. Tout démarrage accidentel pourrait causer des dommages corporels.

▲ AVERTISSEMENT : utiliser exclusivement des batteries et chargeurs DEWALT.

▲ AVERTISSEMENT : évitez de ranger ou d'utiliser l'outil et le bloc-batterie dans des environnements où la température peut être inférieure à 4 °C (39,2 °F) ou supérieure à 40 °C (104 °F). Cela inclut les zones comme les hangars extérieurs ou les bâtiments métalliques pendant les conditions météorologiques extrêmes.

Insérer et retirer le bloc-batterie de l'outil (Fig. B)

REMARQUE : assurez-vous que votre bloc-batterie **18** est complètement rechargé.

Pour installer le bloc-batterie dans la poignée de l'outil

1. Alignez le bloc-batterie avec les rails **17** à l'intérieur de la poignée de l'outil (Fig. B).
2. Glissez le bloc-batterie dans la poignée jusqu'à ce qu'il repose fermement dans l'outil et veillez à bien entendre le clic de verrouillage.

Pour retirer le bloc-batterie de l'outil







1. Enfoncez le bouton de libération de la batterie **19** et tirez fermement le bloc-batterie hors de la poignée de l'outil.
2. Insérez le bloc-batterie dans le chargeur.

Indicateur du niveau de charge (Fig. A, C)

Le DCMST922 est équipé d'un indicateur de niveau de charge sur la poignée de droite **3**. Il affiche le niveau de charge actuel de la batterie pendant l'utilisation. Il n'indique pas la fonctionnalité de la machine et peut être sujet à des variations en fonction des composants du produit, de la température et de l'intervention réalisée par l'utilisateur final.

- Les voyants de l'indicateur de niveau de charge (7) s'allument pour indiquer le pourcentage de charge restant dans la batterie.
- Quand les quatre voyants de l'indicateur de niveau de charge **7** sont allumés, cela indique que la batterie est complètement rechargée.
- Lorsqu'un seul voyant de l'indicateur de niveau de charge **7** est allumé, cela indique que le niveau de charge restant est bas et quand il clignote, la batterie est déchargée. Retirez la batterie et rechargez-la.

Voyant d'état du niveau de charge

	NIVEAU DE CHARGE	COULEUR DU VOYANT DU NIVEAU DE CHARGE
	100% - 75%	Blanc
	50% - 75%	Blanc
	20% - 50%	Blanc
	≤20%	Blanc
	Extinction Batterie faible	Blanc et clignotant.
	Batterie trop chaude	Les quatre, rouges et clignotants.

Avertissement Batterie en surcharge (Fig. A, C)

Les quatre voyants de l'indicateur du niveau de charge **7** s'allument en rouge puis ils clignotent quand la batterie a atteint une température trop élevée. Pour que l'avertissement Batterie en surcharge disparaisse, laissez la batterie refroidir puis redémarrez la débroussailleuse et recommencez la coupe, mais en forçant moins cette fois-ci. Laissez la débroussailleuse couper à sa propre cadence.

Voyant Surcharge (Fig. A, C)

La DCMST922 intègre un voyant Surcharge **8**. Le voyant Surcharge **8** s'allume en rouge puis il clignote quand le moteur ou le module est en surcharge pendant l'utilisation. Pour que le voyant Surcharge s'éteigne **8**, redémarrez la débroussailleuse et recommencez la coupe, mais en forçant moins cette fois-ci. Laissez la débroussailleuse couper à sa propre cadence.

Le voyant Surcharge **8** s'allume en rouge puis il clignote quand le module a atteint une température trop élevée. Pour que le voyant Surcharge s'éteigne **8**, laissez la débroussailleuse refroidir puis redémarrez-la et recommencez la coupe, mais en forçant moins cette fois-ci. Laissez la débroussailleuse couper à sa propre cadence.

Monter le guidon (Fig. D-I)

1. Dévissez la vis du collier de poignée **12** en la tournant dans le sens inverse des aiguilles d'une montre jusqu'à ce que le collier de poignée **22** puisse être retiré du support de poignée **26** comme illustré par la Fig. D.

REMARQUE : ne desserrez pas le ressort de la via du collier **23**.

2. Placez le guidon **4** sur le dessus du collier de poignée inférieur **24** et placez le collier de poignée supérieur **25** sur le dessus du guidon **4** et dans le collier de poignée inférieur **24** comme illustré par la Fig. E.

3. Placez la vis du collier de poignée **12** à travers l'ensemble du collier de poignée. En tenant d'une main l'ensemble du collier de poignée, utiliser l'autre main pour guider le ressort de la vis du collier **23** sur la vis du collier de poignée **12**.

4. Placez la vis du collier de poignée **12** dans le support de poignée **26** sur la perche **10**.

REMARQUE : assurez-vous que le ressort de la vis du collier **23** est en place avant de fixer l'ensemble du collier de poignée.

5. Serrez légèrement la vis du collier de poignée **12** en la tournant dans le sens des aiguilles d'une montre jusqu'à ce que le collier de poignée **22** puisse encore être déplacé sur le support de poignée **26** comme illustré par la Fig. G. Ne serrez pas complètement la vis du collier de poignée **12** à ce stade.

6. Tournez le guidon **4** vers le haut dans sa position de travail comme illustré par la Fig. G et H. Ajustez-le de sorte que la distance « **A** » soit d'environ 17 cm (7") comme illustré par la Fig. H.

7. Serrez complètement la vis du collier de poignée **12**. Assurez-vous que la poignée est fixée en position avant d'utiliser l'appareil comme illustré par la Fig. I.

Replier le guidon (Fig. F–I)

Replier :

1. Dévissez la vis du collier de poignée **12** en la tournant dans le sens inverse des aiguilles d'une montre jusqu'à ce que le collier de poignée **22** puisse être tournée dans le sens inverse des aiguilles d'une montre.

REMARQUE : ne serrez pas complètement la vis du collier **12**.

2. Tournez le guidon **4** dans le sens inverse des aiguilles d'une montre et abaissez-le dans sa position de rangement alignée avec la perche **10**.

3. Serrez la vis du collier de poignée **12** en la tournant dans le sens des aiguilles d'une montre jusqu'à ce qu'elle soigne bien serrée.

Déplier :

1. dévissez la vis du collier de poignée **12** en la tournant dans le sens inverse des aiguilles d'une montre jusqu'à ce que le collier de poignée **22** puisse être tournée dans le sens des aiguilles d'une montre.

2. Tournez le guidon **4** dans le sens des aiguilles d'une montre et relevez-le jusqu'à sa position de travail, puis ajustez-le de sorte que la distance « **A** » soit d'environ 17 cm (7") comme illustré par la Fig. H.

3. Serrez complètement la vis du collier de poignée **12**.

Assurez-vous que la poignée est fixée en position avant d'utiliser l'appareil.

Assembler le carter de protection (Fig. J)

▲ AVERTISSEMENT : NE FAITES JAMAIS FONCTIONNER L'APPAREIL SANS QUE LE CARTER DE PROTECTION SOIT PARFAITEMENT FIXÉ EN PLACE. Le carter de protection doit être correctement fixé sur l'appareil afin de protéger l'utilisateur.

1. Mettez le carter de protection de la débroussailluse **14** en place, comme illustré par la Fig. J.

2. Utilisez une clé Allen de 3 mm (non fournie) pour le fixer dans le boîtier d'engrenage **13** avec les quatre vis de carter de protection **27**, les rondelles **28** et la plaque **29**, puis serrez fermement.

Installer l'ensemble bobine (Fig. K)

1. Retirez la batterie.

2. Assurez-vous que le carter de protection de la débroussailluse **14** est installé avant de continuer.

3. Installez la plaque de l'axe **30** sur l'arbre **33**, de sorte que l'encoche soit orientée vers le boîtier d'engrenage.

4. Alignez le trou de la plaque de l'axe **31** et l'encoche **32**, réinsérez la goupille de verrouillage **16** ou le tournevis dans le trou **31** et vissez le porte-bobine neuf dans le sens inverse des aiguilles d'une montre. Serrez fermement le porte-bobine neuf sur l'arbre **33**.

5. Vissez le porte-bobine **15** dans le sens inverse des aiguilles d'une montre sur l'arbre **33**. Serrez fermement le porte-bobine **15**.

Installer et retirer la bandoulière (Fig. L, M)

▲ AVERTISSEMENT : les bandoulières **35** doivent être passées par-dessus les deux épaules **36** et elles ne doivent pas être portées en travers du corps. Consultez la Fig. M.

La bandoulière **20** convient aux tailles XS–XXL.

Il est recommandé d'utiliser une double bandoulière **20** avec n'importe quel outil dont le poids dépasse 6 kg (13 lbs.). (Le poids total inclut la tête, l'outil et la batterie). Fixez la double bandoulière sur l'outil comme illustré par la Fig. L et réglez-la pour équilibrer la machine et bien supporter son poids.

1. Saisissez la double bandoulière **20** et glissez vos bras à travers chacune des bandoulières **35** en vous assurant que chacune est suspendue à vos épaules **36** comme illustré par la Fig. M.

2. Bouclez la sangle de poitrine **38**.

3. Clipsez l'attache de la bandoulière **34** sur la fixation prévue pour la bandoulière **11** située sur la perche **10**, comme illustré par la Fig. L.

4. Serrez les bandoulières **35** et la sangle de poitrine **38** jusqu'à ce qu'elles soient parfaitement ajustée contre votre corps et sur vos épaules **36** pour fournir un équilibre et un support approprié de l'outil.

5. Pour retirer la double bandoulière **20**, débouclez la sangle de poitrine **38**. Desserrez les bandoulières **35**. Retirez vos bras de chacune des bandoulières **35**.

Décrochage rapide de la bandoulière (Fig. L, N–Q)

La double bandoulière **20** est équipée d'un mécanisme de décrochage rapide **39**. Pour décrocher rapidement l'outil de l'utilisateur sans retirer la double bandoulière, tirez sur la sangle de décrochage rapide **40** comme illustré par la in Fig. N.

1. Pour raccrocher la double bandoulière à l'outil après avoir tiré sur la sangle de décrochage rapide **40**, retirez l'attache de la bandoulière **34** comme illustré par la Fig. L, du support pour la bandoulière **11**.

2. Faites coulisser la boucle de l'attache de la bandoulière **41** sur le mécanisme de décrochage rapide **39** comme illustré par la Fig. P.

3. Faites coulisser le support de décrochage rapide **42** à travers le mécanisme de décrochage rapide **39** comme illustré par la Fig. Q.

4. Fixez les attaches de la bandoulière **34** sur les supports pour la bandoulière **11**, comme illustré par la Fig. L.

FONCTIONNEMENT

▲ AVERTISSEMENT : afin de réduire tout risque de blessure grave, éteignez la machine et retirez le bloc-batterie avant d'effectuer toute opération de réglage ou de retirer/installer un équipement ou un accessoire. Tout démarrage accidentel peut occasionner des blessures.

Position correcte des mains (Fig. R)

▲ AVERTISSEMENT : afin de réduire tout risque de graves blessures, veillez à **TOUJOURS** respecter la position des mains recommandée et illustrée.

▲ AVERTISSEMENT : afin de réduire tout risque de blessures graves, maintenez **TOUJOURS** l'outil fermement afin de pouvoir anticiper toute réaction soudaine.

▲ AVERTISSEMENT : tenez l'outil par ses deux poignées uniquement.

▲ AVERTISSEMENT : n'utilisez pas la perche comme surface de préhension.

La position correcte des mains nécessite une main sur la poignée droite **3** et une main sur la poignée gauche **5** du guidon **4**.

Mettre l'appareil en marche (Fig. C, S)

▲ AVERTISSEMENT : tenez l'outil fermement en le mettant en marche.

▲ ATTENTION : portez toujours des lunettes de protection et une protection auditive. Portez un masque filtrant si l'opération risque d'être poussiéreuse. Portez toujours des gants, un pantalon long et des chaussures substantiellement fermées. Éloignez les cheveux longs et les vêtements amples des ouvertures et des pièces mobiles.

1. Le bouton de réglage de la vitesse/bouton de réveil **6** doit être enfoncé avant l'utilisation pour réveiller l'appareil.

REMARQUE : l'appareil passe en mode veille après soixante secondes d'inactivité. L'appareil peut également être mis en mode veille en appuyant sur le bouton de contrôle de vitesse/bouton de réveil **6** et en le maintenant enfoncé pendant deux secondes.

2. Pour mettre l'appareil en marche, poussez le levier de verrouillage **2** vers l'avant et appuyez sur l'interrupteur à gâchette variateur de vitesse **1**.

3. Pour éteindre l'appareil, relâchez l'interrupteur à gâchette, variateur de vitesse et le levier de verrouillage.

▲ AVERTISSEMENT : ne tentez jamais de bloquer l'interrupteur à gâchette en position Marche.

Régler la vitesse du moteur (Fig. C)

Le DCMST922 est équipé d'un indicateur de vitesse **9**. L'indicateur de vitesse **9** indique la vitesse choisie. Trois voyants de réglage de vitesse sont présents, Mode ECO **51**, mode Standard **52** et mode Turbo **53**. L'indicateur de vitesse **9** vous aide à optimiser les performances de l'appareil et son autonomie en fonction de vos différentes tâches.

1. Le bouton de réglage de la vitesse/bouton de réveil **6** doit être enfoncé avant l'utilisation pour réveiller l'appareil.

REMARQUE : l'outil fonctionne par défaut en mode ECO **51**.

2. Appuyez sur le bouton de contrôle de vitesse/bouton de réveil **6**, situé sur la poignée de l'appareil, jusqu'à ce que le voyant de vitesse voulu soit allumé.



REMARQUE : travaillez en mode ECO **51** ou en mode standard **52** pour les projets plus importants qui nécessitent plus de temps pour être menés à bien.

3. Choisissez le mode Turbo **53** si nécessaire pour couper des herbes plus denses et pour les interventions qui nécessitent un régime moteur plus important.

REMARQUE : l'autonomie sera alors réduite.

Couleurs Voyant Réglage de vitesse

VITESSE	COULEUR VOYANT RÉGLAGE DE VITESSE
 — 51	Mode ECO Blanc

VITESSE	COULEUR VOYANT RÉGLAGE DE VITESSE
 — 52	Mode Standard Blanc
 — 53	Mode Turbo Blanc

Tailler (Fig. R, T–V)

Débroussailluse en marche, inclinez-la et balancez-la d'un côté à l'autre, comme illustré à la Fig. R.

Gardez une distance minimum de 610 mm (24") entre le carter de protection **14** et vos pieds, comme illustré par la Fig. V.

▲ AVERTISSEMENT : maintenez le fil en rotation à peu près parallèle avec le sol (l'inclinaison ne doit pas dépasser 30°). Cette débroussailluse n'est pas une déligneuse. N'INCLINEZ PAS la débroussailluse au point que le fil tourne à angle droit par rapport au sol. La projection de débris peut provoquer de graves blessures, comme illustré par la Fig. T, U.

Alimentation en fil de coupe par secousse (Fig. X, Y)

Votre débroussailluse est livrée avec un fil de nylon de 2,4 mm (0,095"), mais vous pouvez également utiliser un fil de nylon de 2,0 mm (0,080") de diamètre. Le fil de coupe **49** s'use plus rapidement et il doit être avancé plus souvent si la coupe a lieu le long des trottoirs ou d'autres surfaces abrasives ou si les mauvaises herbes sont plus denses.

Au fur et à mesure de l'utilisation de la débroussailluse, le fil se raccourcit par l'usure. Tapez doucement la débroussailluse sur le sol alors qu'il est à vitesse normale pour libérer plus de fil de coupe **49**.

REMARQUE : étendre le fil de coupe **49** au-delà de lame du fil de coupe **50** affecte les performances, l'autonomie et la durée de vie de la débroussailluse de façon négative car cela peut endommager le moteur. Procédez ainsi peut annuler la garantie.

Conseils utiles pour la taille

- Utilisez l'extrémité du fil pour effectuer la taille ; n'enfonchez pas la tête de coupe dans l'herbe.
- Les clôtures métalliques et les palissades augmentent l'usure du fil et peuvent même le rompre. Les murs en pierres et en briques, les margelles et le bois usent le fil prématurément.
- Ne laissez pas le cache-bobine traîner sur le sol ou d'autres surfaces.
- Si vous taillez de l'herbe haute, taillez de haut en bas et ne taillez pas à moins de 300 mm (12").
- Gardez la débroussailluse inclinée vers la zone à couper ; c'est la meilleure position de coupe.
- La débroussailluse tourne dans le sens inverse des aiguilles d'une montre lorsqu'elle est vu de l'arrière et du dessus. En coupant de droite à gauche, les débris sont projetés vers le carter et les rognures sont récupérées. Il est recommandé de couper de droite à gauche lorsque l'on se trouve près d'un jardin ou d'un parterre de fleurs, afin d'éviter que les déchets de coupe ne soient projetés dans ces zones. En coupant de gauche à droite, les débris seront projetés loin du carter. Utilisez cette méthode lorsque l'emplacement des débris n'est pas important.

• Évitez les arbres et les buissons. L'écorce des arbres, les moulures, les revêtements et les poteaux de clôtures en bois peuvent facilement être endommagés par le fil.

MAINTENANCE

Votre outil électrique a été conçu pour fonctionner longtemps avec un minimum de maintenance. Son fonctionnement continu et satisfaisant dépend de son bon entretien et de son nettoyage régulier.

▲ AVERTISSEMENT : pour minimiser les risques de blessures graves, éteignez toujours l'outil et assurez-vous que le moteur s'est arrêté. Retirez le bloc-batterie avant d'effectuer des réglages ou de fixer/retirer des accessoires, en particulier lors du réglage de la protection ou de la poignée de l'accessoire de coupe. Un démarrage accidentel peut entraîner des blessures. Un mauvais entretien, l'utilisation de pièces de rechange non conformes ou la suppression/modification des dispositifs de sécurité peuvent entraîner des dommages graves et des problèmes en fonctionnement normal. Maintenez l'outil en bon état de fonctionnement en procédant à un entretien régulier. Consultez la dernière page de cette notice pour obtenir les coordonnées des centres d'assistance ou visitez le site www.2helpU.com.

Appliquer de la graisse (Fig. W)

L'outil DCMST922 doit être graissé tous les 100 heures d'utilisation.

1. À l'aide d'une clé Allen de 5 mm (non fournie), retirez la vis de l'orifice de graissage **44** et la vis de l'orifice de graissage du moteur **44**.
2. Appliquez une petite quantité (3-5 grammes) de graisse DEWALT 30301914 **45** dans les orifices comme illustré par la Fig. W.
3. Remontez les vis des orifices **44** et **44**, à l'aide d'une clé Allen de 5 mm (non fournie) pour serrer les vis.

Nettoyage

▲ AVERTISSEMENT : risque de décharges électriques et de chocs mécaniques. Retirez la batterie avant le nettoyage.

▲ AVERTISSEMENT : afin de garantir le fonctionnement sûr et efficace de l'appareil électrique, veillez à ce que l'appareil et les fentes d'aération restent exempts de débris.

▲ AVERTISSEMENT : n'utilisez jamais de solvants ou d'autres produits chimiques décapants pour nettoyer les pièces non métalliques de l'outil. Ces produits chimiques pourraient attaquer la matière de ces pièces. Utilisez un chiffon humidifié avec de l'eau et un savon doux. Ne laissez jamais aucun liquide pénétrer à l'intérieur de l'outil et n'immergez jamais aucune de ses pièces dans aucun liquide.

Vous pouvez nettoyer les aérations à l'aide d'une brosse souple non-métallique sèche et/ou un aspirateur adapté. N'utilisez ni eau, ni solution de nettoyage. Veillez à vous protéger les yeux et à porter un masque à poussière homologué.

Accessoires en option

▲ AVERTISSEMENT : les accessoires, autres que ceux proposés par DEWALT n'ayant pas été testés avec ce produit, leur utilisation avec cet outil pourrait être dangereuse. Afin de réduire les risques de blessures, n'utilisez que les accessoires DEWALT recommandés avec ce produit.

Contactez votre revendeur pour obtenir plus de précisions sur les accessoires compatibles.

▲ AVERTISSEMENT : afin de réduire tout risque de blessures graves, éteignez l'appareil et retirez le-batterie avant d'effectuer tout réglage ou avant de retirer/installer tout équipement ou accessoire.

▲ AVERTISSEMENT : l'utilisation d'un quelconque accessoire non recommandé par DEWALT avec cet appareil peut être dangereuse.

▲ AVERTISSEMENT : n'utilisez aucune lame, aucun accessoire ou outil de taille autres que ceux recommandés par DEWALT avec cette débroussailleuse. Des blessures et/ou l'endommagement du produit pourraient sinon être occasionnés.

▲ ATTENTION : n'utilisez que des bobines et du fil de rechange DEWALT. Tous les fils doivent être en forme de spirale avec des bords lisses et arrondis. L'utilisation de fil d'un autre fabricant peut réduire les performances de l'appareil et l'endommager ou occasionner des blessures.

Votre débroussailleuse est livrée avec un fil de nylon de 2,4 mm (0,095"), mais vous pouvez également utiliser un fil de nylon de 2,0 mm (0,080") de diamètre. Les autres tailles de fil peuvent amoindrir les performances ou endommager la débroussailleuse.

Faire le plein de fil de coupe (Fig. X, Y)

▲ ATTENTION : utilisez uniquement des bobines et lignes de rechange DEWALT. L'utilisation de fil d'un autre fabricant peut réduire les performances de l'appareil et l'endommager ou occasionner des blessures.

Votre débroussailleuse est livrée avec un fil de nylon de 2,4 mm (0,095"), mais vous pouvez également utiliser un fil de nylon de 2,0 mm (0,080") de diamètre, en forme de spirale avec des bords lisses et arrondis. N'utilisez pas d'autres tailles de fil. Cela pourrait nuire aux performances, provoquer l'endommagement de l'appareil ou des blessures.

▲ ATTENTION : afin d'éviter d'endommager l'appareil, si le fil de coupe dépasse de la lame de coupe, coupez-le de façon à ce qu'il atteigne tout juste la lame.

Veillez à n'utiliser que des DEWALT fil de rechange. N'utilisez pas de câble.

1. Retirez la batterie.
2. Coupez une longueur maximum de 9 m (30 ft) de fil de coupe de 2,4 mm (0,095") ou 12 m (40 ft) de fil de coupe de 2,0 mm (0,080") **49**.
3. Alignez les œillets du porte-bobine **46** avec la flèche **47** sur le grip du cache-bobine **48** comme illustré par la Fig. X.
4. Enfilez l'une des extrémités du fil de coupe dans l'un des œillets.
5. Guidez le fil à travers le second œillet et continuez à tirer sur le fil jusqu'à avoir la même longueur de part et d'autre du porte-bobine.
6. Empêchez le cache-bobine de bouger à l'aide d'une main. Avec l'autre main, enroulez le fil sur la bobine en faisant tourner le grip du cache-bobine dans le sens inverse des aiguilles d'une montre.
7. Continuez à enrouler le fil jusqu'à ce qu'il ne reste que 130 mm (5") de fil de chaque côté du porte-bobine, comme illustré par la Fig. Y.

Remplacer l'ensemble Bobine (Fig. Z)

1. Retirez la batterie.
2. Tournez le porte-bobine **15** jusqu'à ce que le trou **31** dans la plaque de l'axe soit aligné avec l'encoche **32** dans le boîtier d'engrenage. Insérez la goupille de verrouillage **16** ou un tournevis par l'encoche et dans le trou afin d'empêcher l'axe de tourner.
3. Dévissez et retirez le porte-bobine en tournant le grip du cache-bobine **48** dans le sens des aiguilles d'une montre.
REMARQUE : ne tentez pas de retirer le porte-bobine **15** en le faisant tourner.
4. Retirez la plaque de l'axe **30** avant d'installer une bobine neuve. Nettoyez les saletés et l'herbe du boîtier d'engrenage et de la plaque de l'axe.
5. Installez la plaque de l'axe **30** sur l'arbre **33**, de sorte que l'encoche soit orientée vers le boîtier d'engrenage **13**.
6. Alignez le trou de la plaque de l'axe **31** et l'encoche **32**, réinsérez la goupille de verrouillage **16** ou le tournevis dans le trou **31** et vissez le porte-bobine neuf dans le sens inverse des aiguilles d'une montre. Serrez fermement le porte-bobine neuf sur l'arbre **33**.

Remplacer le carter de protection par le carter plus couvrant (Fig. AA)

Utilisez uniquement le carter plus couvrant **37** avec le porte-bobine **15**, pas avec la lame de débroussaillage.

▲ AVERTISSEMENT : N'UTILISEZ PAS le carter de protection de la débroussailluse avec l'accessoire débroussailluse.

Un carter plus couvrant est proposé en option (vendu séparément). Utilisez le carter de rechange DeWALT, numéro d'article NA693585.

▲ AVERTISSEMENT : ne faites jamais fonctionner l'appareil sans que le carter de protection soit parfaitement en place.

1. Retirez le porte-bobine comme décrit dans la section

Remplacer l'ensemble bobine.

2. Utilisez une clé Allen de 3 mm (non fournie) pour retirer les quatre vis du carter **27** comme illustré par la Fig. AA.
3. Soulevez le carter pour le retirer.
4. Fixez le carter plus couvrant **37** sur le boîtier d'engrenage **13** avec les quatre vis du carter **27**, les rondelles **28** et la plaque **29**, puis serrez les vis pour fixer en position comme illustré par la Fig. AA.
5. Réinstallez le porte-bobine comme décrit dans la section

Remplacer l'ensemble bobine.

Protection de l'environnement



Les produits et les piles/batteries sont recyclables mais s'ils sont marqués du symbole d'une poubelle barrée d'une croix, ils ne doivent pas être jetés avec les déchets ménagers.

Videz complètement les batteries et retirez-les et retirez, si possible, toute source d'éclairage du produit. Il est de la responsabilité de l'utilisateur de supprimer ses données personnelles du produit. Apportez ensuite le produit à jeter dans un centre de récupération des déchets ou chez un revendeur qui, le plus souvent, l'accepte gratuitement. Les emballages doivent être jetés en fonction du code matière qui Fig.e dessus. Les notices et les consignes de sécurité ne doivent être jetées que lorsque le produit qu'elles concernent n'est plus en service. Veillez à vérifier auprès de votre collectivité/municipalité locale, les directives en matière de gestion des déchets. Pour plus d'informations, visitez le site www.2helpU.com et scannez le code QR ci-dessous.

TOSAERBA A FILO DA 54 V

DCMST922

AVVERTENZA: leggere tutte le avvertenze di sicurezza, le istruzioni, le illustrazioni e le specifiche contenute in questo manuale, comprese le sezioni relative al pacco batteria e al caricabatterie riportate nel manuale originale dell'elettrotensile o nel manuale Batterie e caricabatterie separato. È possibile ottenere i manuali contattando il Servizio clienti (consultare l'ultima pagina di questo manuale).

Dati tecnici

		DCMST922
Tensione	V _{bc}	54
Tipo		1
Tipo di batteria		Li-Ion
Velocità massima	/min	5100
Dimensioni della falciata	cm	42
Peso (senza pacco batteria)	kg	6,5
LpA (livello di pressione sonora delle emissioni in assenza di carico)	dB(A)	83
Incertezza K del livello di pressione sonora delle emissioni	dB	3,0
L _{wa} (livello di potenza sonora in assenza di carico)	dB(A)	94
K (incertezza per il livello di potenza sonora indicato)	dB	1,6
Valore di emissione di vibrazioni a _{h1} =	m/s ²	3,9
Incertezza K =	m/s ²	1,5

Accessori omologati per l'uso con il prodotto DCMST922

DT20904-QZ
Kit di conversione da tosaerba a filo a decespugliatore. Valori misurati in assenza di carico, ai sensi delle norme EN 62841-1 e IEC 62841-4-4

LpA (livello di pressione sonora delle emissioni in assenza di carico): 84 dB(A)
K (incertezza per il livello di pressione sonora delle fornite emissioni indicato): 3 dB(A)
L_{wa} (livello di potenza sonora in assenza di carico): 94 dB(A)
K (incertezza per il livello di rumore indicato): 3 dB(A)
Valore di emissione di vibrazioni a_{h1}: 4,9 m/s²
Incertezza K: 1,5 m/s²

DT20907-QZ
Il Kit di conversione in decespugliatore forestale. Valori misurati in assenza di carico, ai sensi delle norme EN 62841-1 e IEC 62841-4-4

LpA (livello di pressione sonora delle emissioni in assenza di carico): 86 dB(A)
K (incertezza per il livello di pressione sonora delle fornite emissioni indicato): 3 dB(A)
L_{wa} (livello di potenza sonora in assenza di carico): 100 dB(A)
K (incertezza per il livello di rumore indicato): 3 dB(A)
Valore di emissione di vibrazioni a_{h1}: 4,6 m/s²
Incertezza K: 1,5 m/s²

I livelli di emissione di vibrazione e/o rumore indicati in questa scheda informativa, misurati secondo una procedura standardizzata prevista dalla norma EN62841 possono essere utilizzati per mettere a confronto elettrotensili diversi e per una valutazione preliminare dell'esposizione.

AVVERTENZA: i livelli di emissione di vibrazioni e/o rumore dichiarati si riferiscono alle applicazioni principali dell'elettrotensile. Tuttavia, se l'elettrotensile viene utilizzato per applicazioni o con accessori diversi o se non è sottoposto a una manutenzione adeguata, i suoi livelli di emissione di rumore

e/o di vibrazioni potrebbero differire da tali valori. Ciò potrebbe aumentare sensibilmente i livelli di esposizione per il periodo di utilizzo complessivo.

Una stima del livello di esposizione a vibrazione dovrebbe anche tenere conto di quante volte l'elettrotensile viene spento o di quando rimane acceso, ma senza essere effettivamente usato. Questo fatto potrebbe ridurre sensibilmente il livello di esposizione durante il periodo di utilizzo complessivo.

Individuare misure di sicurezza aggiuntive per proteggere l'operatore dagli effetti delle vibrazioni e/o dei rumori, quali sottoporre l'elettrotensile e gli accessori a manutenzione, mantenere le mani calde (misura attinente alle vibrazioni) e prevedere l'organizzazione di modelli di lavoro.

Dichiarazione CE di conformità Direttiva macchine



Tosaerba a filo DCMST922

DT20904-QZ (Kit di conversione da tosaerba a filo a decespugliatore)

DT20907-QZ (Il Kit di conversione in decespugliatore forestale)

DEWALT dichiara che i prodotti descritti nella sezione **Dati tecnici** sono conformi alle seguenti norme: 2006/42/CE; EN 62841-1:2015 + A11:2022; EN ISO 12100:2010; in parte EN ISO 11806-1:2022.

2000/14/EC, Tosaerba a filo, articolo 33, L < 50 cm, Allegato VIII
TÜV Rheinland LGA Products GmbH
90431 Norimberga

Germania

ID organismo notificato n.: 0197

L_{wa} (livello di potenza sonora misurato) 94 dB

L_{wa} (potenza sonora garantita) 96 dB(A)

Inoltre, questi prodotti sono conformi alle Direttive 2014/30/UE e 2011/65/UE. Per ulteriori informazioni, contattare DEWALT all'indirizzo seguente o consultare l'ultima di copertina del manuale.

Il firmatario è responsabile della compilazione del fascicolo tecnico e rende questa dichiarazione per conto di DEWALT.

Markus Rompel
Vicepresidente Engineering, PTE-Europe
DEWALT, Richard-Klinger-Straße 11,
65510, Idstein, Germania
08.11.2024



AVVERTENZA: per ridurre il rischio di lesioni, leggere attentamente il manuale di istruzioni.

Definizioni: linee guida per la sicurezza

Le definizioni seguenti descrivono il livello di criticità di ciascuna indicazione. Leggere il manuale e prestare attenzione ai seguenti simboli.

▲ **PERICOLO:** indica una situazione di pericolo imminente che, se non viene evitata, **provoca il decesso o lesioni personali gravi**.

▲ **AVVERTENZA:** indica una situazione potenzialmente pericolosa che, se non viene evitata, **può provocare il decesso o lesioni personali gravi**.

▲ **ATTENZIONE:** indica una situazione potenzialmente pericolosa che, se non viene evitata, **può provocare lesioni personali di entità lieve o moderata**.

AVVISO: indica una situazione **non in grado di causare lesioni personali** ma che, se non evitata, **potrebbe provocare danni materiali**.

▲ Segnala il pericolo di scosse elettriche.

▲ Segnala rischio di incendi.

AVVERTENZE GENERALI DI SICUREZZA PER APPARATI ELETTRICI

▲ **AVVERTENZA:** leggere attentamente tutte le avvertenze, istruzioni, illustrazioni e specifiche fornite con l'apparato. La mancata osservanza delle istruzioni seguenti può dar luogo a scossa elettrica, incendio e/o lesioni gravi.

CONSERVARE LE AVVERTENZE E LE ISTRUZIONI PER RIFERIMENTI FUTURI

Il termine "apparato elettrico" utilizzato nelle avvertenze fa riferimento sia agli apparati alimentati a corrente (con cavo elettrico), sia a quelli a batteria (senza cavo).

1) Sicurezza Dell'area di Lavoro

a) **Mantenere l'area di lavoro pulita e ben illuminata.** Gli ambienti disordinati o scarsamente illuminati favoriscono gli incidenti.

b) **Non azionare gli apparati in ambienti con atmosfera esplosiva, come quelli in presenza di liquidi, gas o polveri infiammabili.** Gli apparati elettrici creano scintille che possono incendiare le polveri o i fumi.

c) **Durante l'uso di un apparato elettrico, tenere lontani i bambini e chiunque si trovi nelle vicinanze.** Le distrazioni possono provocare la perdita di controllo.

2) Sicurezza Elettrica

a) **Le spine dell'apparato elettrico devono essere adatte alla presa di alimentazione. Non modificare la spina in alcun modo. Non collegare un adattatore alla spina di un apparato elettrico dotato di scarico a terra.** Per ridurre il rischio di scossa elettrica evitare di modificare le spine e utilizzare sempre le prese appropriate.

b) **Evitare il contatto con superfici collegate con la terra, quali tubature, termosifoni, fornelli e frigoriferi.** Se il proprio corpo è collegato con la terra, il rischio di scossa elettrica aumenta.

c) **Non esporre gli apparati elettrici alla pioggia o all'umidità.** Se l'acqua entra nell'apparato elettrico aumenta il rischio di scossa elettrica.

d) **Non utilizzare il cavo elettrico in modo improprio. Non utilizzare mai il cavo per spostare, tirare o scollare l'apparato elettrico. Tenere il cavo elettrico lontano da fonti di calore, olio, bordi taglienti o parti in movimento.** Se il cavo è danneggiato o impigliato, il rischio di scossa elettrica aumenta.

e) **Quando l'apparato elettrico viene impiegato all'aperto, utilizzare unicamente cavi di prolunga previsti per esterni.** L'uso di un cavo elettrico adatto ad ambienti esterni riduce il rischio di scossa elettrica.

f) **Se è non è possibile evitare l'uso di un apparato elettrico in ambienti umidi, usare una fonte di corrente protetta da un interruttore differenziale (salvavita).** L'uso di un interruttore differenziale riduce il rischio di scossa elettrica.

3) Sicurezza Personale

a) **Quando si utilizza un apparato elettrico evitare di distrarsi. Prestare attenzione a quello che si sta facendo e utilizzare il buon senso. Non utilizzare l'apparato elettrico quando si è stanchi o sotto l'effetto di droghe, alcool o medicinali.** Un solo attimo di distrazione durante l'uso di tali apparati potrebbe provocare gravi lesioni personali.

b) **Indossare abbigliamento di protezione adeguato. Utilizzare sempre protezioni oculari.** L'uso di abbigliamento di protezione quali mascherine antipolvere, scarpe antinfortunistiche antiscivolo, caschi di sicurezza o protezioni uditive, in condizioni opportune consente di ridurre le lesioni personali.

c) **Evitare avvii involontari. Assicurarsi che l'interruttore sia in posizione di spento prima inserire l'alimentazione elettrica e/o il blocco batteria e prima di afferrare o trasportare l'apparato.** Il trasporto di apparati elettrici tenendo il dito sull'interruttore o quando sono collegati alla rete elettrica con l'interruttore nella posizione di accesso provoca incidenti.

d) **Prima di accendere l'apparato elettrico, rimuovere eventuali chiavi o utensili di regolazione.** Un utensile di regolazione o una chiave fissati su una parte rotante dell'apparato elettrico possono provocare lesioni personali.

e) **Non sporgersi. Mantenere sempre una buona stabilità al suolo ed equilibrio.** Ciò consente un migliore controllo dell'apparato nelle situazioni impreviste.

f) **Indossare vestiario adeguato. Non indossare abiti lenti o gioielli. Tenere capelli e indumenti lontano dalle parti mobili.** Abiti lenti, gioielli o capelli lunghi possono impigliarsi nelle parti in movimento.

g) **Se i dispositivi sono forniti di collegamento con l'attrezzatura di aspirazione e raccolta delle polveri, assicurarsi che siano collegati e utilizzati correttamente.** La raccolta delle polveri può ridurre i pericoli legati a queste ultime.

h) **Non lasciare che la familiarità acquisita dall'uso frequente degli utensili induca a cedere alla tentazione di ignorare i principi di utilizzo sicuro degli stessi.** Un'azione imprudente potrebbe provocare lesioni gravi in una frazione di secondo.

4) Uso e Manutenzione Dell'apparato Elettrico

a) **Non forzare l'apparato. Utilizzare un apparato adatto al lavoro da eseguire.** L'apparato lavora meglio e con maggior sicurezza se utilizzato secondo quanto è stato previsto.

b) **Non utilizzare l'apparato se l'interruttore non permette l'accensione o lo spegnimento.** Qualsiasi apparato elettrico che non possa essere controllato tramite l'interruttore è pericoloso e deve essere riparato.

c) **Scollegare la spina dalla presa di corrente e/o la batteria dall'elettrotensile, se staccabile, prima di effettuare qualsiasi tipo di regolazione, cambiare gli accessori o ripararlo.** Queste misure di sicurezza preventive riducono il rischio di azionare l'apparato accidentalmente.

d) **Riporre gli apparati non utilizzati fuori dalla portata dei bambini ed evitarne l'uso da parte di persone che hanno poca familiarità con l'apparato elettrico e con le presenti istruzioni.** Gli apparati elettrici sono pericolosi in mano a persone inesperte.

e) **Eseguire una manutenzione adeguata degli apparati elettrici.** Verificare il cattivo allineamento e inceppamento di parti mobili, la rottura di componenti e ogni altra condizione che possa influire sul funzionamento degli apparati. Se danneggiato, far riparare l'apparato elettrico prima dell'uso. Molti incidenti sono provocati da apparati elettrici su cui non è stata effettuata la corretta manutenzione.

f) **Tenere gli utensili da taglio affilati e puliti.** La manutenzione corretta degli utensili da taglio con bordi affilati riduce le probabilità di inceppamento e ne facilita il controllo.

g) **Utilizzare l'apparato elettrico, gli accessori, le punte ecc., rispettando le presenti istruzioni e tenendo in considerazione le condizioni di funzionamento e il lavoro da eseguire.** L'utilizzo dell'apparato elettrico per impieghi diversi da quelli previsti può provocare situazioni di pericolo.

h) **Mantenere le impugnature e le superfici di presa asciutte, pulite e senza tracce di olio o grasso.** Impugnature e superfici di presa scivolose non consentono di maneggiare e controllare in modo sicuro l'utensile nel caso di imprevisti.

5) Uso e Manutenzione Della Batteria

a) **Ricaricare l'apparato esclusivamente con il caricabatteria specificato dal produttore.** Un caricabatteria adatto a un determinato tipo di batteria può provocare il rischio di incendio se utilizzato con un pacco batteria differente.

b) **Gli apparati elettrici vanno usati esclusivamente con i pacchi batteria specificatamente indicati.** L'utilizzo di ogni altro pacco batteria crea rischio di lesioni e d'incendio.

c) **Se il pacco batteria non è utilizzato tenerlo lontano da oggetti di metallo come fermagli, monete, chiavi, chiodi, viti o altri piccoli oggetti metallici che possono provocare un contatto dei terminali.** Il corto circuito dei terminali della batteria può provocare ustioni o un incendio.

d) **In condizioni di uso eccessivo è possibile che la batteria espella del liquido; evitarne il contatto. In caso di contatto, sciacquare abbondantemente con acqua. Se il liquido viene a contatto con gli occhi, consultare un medico.** Il liquido emesso dalla batteria può causare irritazioni o ustioni.

e) **Non utilizzare un pacco batteria o un utensile danneggiati o modificati.** Le batterie danneggiate o modificate potrebbero manifestare un comportamento imprevedibile, con la possibilità di causare un'esplosione o un incendio.

f) **Non esporre una batteria o un utensile al fuoco o a temperature elevate.** L'esposizione al fuoco o a una temperatura superiore a 130 °C potrebbe provocare un'esplosione.

g) **Seguire tutte le istruzioni per la carica e non caricare la batteria o l'utensile a una temperatura che non rientri nell'intervallo di valori specificato nelle istruzioni.** Una ricarica effettuata in maniera scorretta o a una temperatura che non rientra nell'intervallo di valori specificato potrebbe danneggiare la batteria aumentando il rischio d'incendio.

6) Assistenza

a) **L'apparato elettrico deve essere riparato da personale qualificato, che utilizzi ricambi originali identici alle parti da sostituire.** In questo modo viene garantita la sicurezza dell'apparato elettrico.

b) **Non riparare le batterie danneggiate.** Gli interventi di riparazione sulle batterie devono essere eseguiti dal costruttore o da fornitori di assistenza autorizzati.

Avvertenze di sicurezza per tosaerba, decespugliatori e decespugliatori forestali

a) **Non utilizzare la macchina in caso di maltempo, soprattutto quando vi è il rischio di fulmini.** In tal modo si riduce il rischio di essere colpiti da un fulmine.

b) **Ispezionare con attenzione l'area in cui deve essere usata la macchina per individuare se sia presente fauna selvatica.** Quando la macchina è in funzione si rischia che eventuali animali selvatici presenti nell'area rimangano feriti.

c) **Ispezionare a fondo l'area in cui deve essere usata la macchina e rimuovere pietre, bastoncini, fili di ferro, ossa e qualsiasi altro oggetto estraneo presente.** Eventuali oggetti proiettati dalle lame del tosaerba possono provocare lesioni alle persone.

d) **Prima dell'impiego della macchina, controllare sempre a vista che il coltello, la lama o il gruppo di taglio non siano danneggiati.** Eventuali parti danneggiate aumentano il rischio che si verifichino lesioni personali.

e) **Seguire le istruzioni per la sostituzione degli accessori.** Dadi o bulloni di fissaggio della lama non correttamente serrati potrebbero danneggiare la lama o provocarne il distacco.

f) **La velocità di rotazione nominale della lama deve essere almeno pari alla velocità di rotazione massima indicata sulla macchina.** Le lame che girano più velocemente della loro velocità di rotazione nominale possono spaccarsi e staccarsi.

g) **Indossare dispositivi di protezione per gli occhi, le orecchie il capo e le mani.** L'impiego dei dispositivi di protezione idonei riduce il rischio di lesioni personali causate da detriti di rami proiettati in aria o dal contatto accidentale con filo da taglio o la lama.

h) **Durante l'uso della macchina indossare sempre calzature antinfortunistiche anti-scivolo. Non azionare la macchina a piedi nudi o indossando dei sandali aperti.** In tal modo si riduce la possibilità di ferirsi i piedi in seguito al contatto con lame in movimento o fili di taglio.

i) **Durante l'uso della macchina indossare sempre calzature antinfortunistiche. Non azionare la macchina a piedi nudi o indossando dei sandali aperti.** In tal modo si riduce la possibilità di ferirsi i piedi in seguito al contatto con un coltello, una lama o un filo di taglio in movimento.

j) **Quando si utilizza la macchina indossare sempre pantaloni lunghi.** La pelle esposta aumenta la probabilità di subire lesioni dovute a oggetti proiettati dalle lame in movimento.

k) **Mantenere le persone presenti a debita distanza mentre si sta utilizzando la macchina.** I detriti proiettati possono causare gravi lesioni personali.

l) **Afferrare la macchina sempre con entrambe le mani quando è in funzione.** Tenere la macchina con entrambe le mani per evitare di perderne il controllo.

m) **Afferrare la macchina solo dalle impugnature dotate di superfici isolate, poiché i fili da taglio o lama potrebbe accidentalmente toccare fili elettrici nascosti.** Se il filo di taglio o la lama vengono a contatto con un cavo sotto tensione trasmettono la corrente elettrica anche alle parti metalliche esposte della macchina possono provocare la folgorazione dell'operatore.

n) **Mantenere sempre una posizione corretta e azionare la macchina solo se si è in piedi a terra.** Superfici scivolose o instabili possono causare la perdita di equilibrio o di controllo della macchina.

o) **Non usare la macchina su pendii eccessivamente scoscesi.** In tal modo si riduce il rischio di perdere il controllo della macchina, scivolare e cadere, con conseguenti lesioni personali.

p) **Quando si lavora su terreni in pendenza, assicurarsi sempre di avere un buon appoggio, lavorare sempre lungo la parete del pendio, mai in salita o in discesa, e prestare la massima cautela nei cambi di direzione.** In tal modo si riduce il rischio di perdere il controllo della macchina, scivolare e cadere, con conseguenti lesioni personali.

q) **Mantenere tutte le parti del corpo lontane dalla macchina quando quest'ultima è in funzione. Prima di avviare la macchina, assicurarsi che il coltello, la lama o il filo da taglio non sia a contatto con alcun oggetto.** Un momento di disattenzione durante l'utilizzo della macchina può causare lesioni all'operatore o ad altre persone.

r) **Non utilizzare la macchina al di sopra dell'altezza della vita.** Così facendo si evita il contatto involontario con il coltello o la lama ed è possibile controllare meglio la macchina in caso di situazioni impreviste.

s) **Se si tagliano cespugli o alberelli sottoposti a tensione, prestare attenzione all'effetto "molla".** Quando la tensione nelle fibre del legno viene rilasciata, il cespuglio o l'alberello può colpire l'operatore e/o fargli perdere il controllo della macchina.

t) **Prestare la massima attenzione quando si tagliano cespugli e alberelli.** Il materiale sottile potrebbe incepparsi nella lama e schizzare verso l'operatore oppure fargli perdere l'equilibrio.

u) **Non toccare coltelli, lame e fili da taglio e altre parti mobili pericolose quando sono ancora in movimento.** In tal modo si riduce il rischio di subire lesioni dovute a parti in movimento.

v) **Trasportare la macchina spenta, tenendola lontana dal corpo.** Una corretta manipolazione della macchina ridurrà la probabilità di un contatto accidentale con il coltello, il filo da taglio o la lama in movimento.

w) **Quando si trasporta o si ripone la macchina, montare sempre il coperchio sulle lame metalliche.** Una corretta manipolazione della macchina ridurrà la probabilità di un contatto accidentale con la lama.

x) **Utilizzare esclusivamente coltelli, fili da taglio, testine di taglio e lame di ricambio specificate dal fabbricante.** Ricambi non corretti possono aumentare il rischio di rotture e lesioni.

y) **Quando si rimuove il materiale inceppato o si effettua la manutenzione della macchina, assicurarsi che l'interruttore sia in posizione di spegnimento e che la batteria sia stata rimossa.** L'avvio imprevisto della macchina durante l'eliminazione di materiale inceppato o la manutenzione può causare gravi lesioni personali.

Informazioni di sicurezza aggiuntive

a) **Usare sempre l'imbracatura a bretelle quando si lavora.**

b) **Non utilizzarlo per rifilare i bordi.** Questo non è un tagliabordi.

c) **TENERE LONTANO TUTTI I PRESENTI, a una distanza di sicurezza dall'area di lavoro, in particolare se si tratta di bambini. ACCERTARSI che persone e animali domestici rimangano ad almeno 30 metri (100') di distanza.**

d) **Utilizzare sempre le combinazioni di strumenti da taglio, accessori da taglio e protezioni corrispondenti all'applicazione prevista (tre funzioni: tosaerba,**

decespugliatore e decespugliatore forestale) della macchina.

e) **Ispezionare sempre la macchina per verificare che non sia danneggiata in caso di urto con un oggetto duro o in caso di vibrazioni eccessive.**

f) **Tenere sempre le mani lontane da qualsiasi dispositivo appurato destinato a ridurre la lunghezza del filo di taglio.**

g) **Serrare sempre il/i dispositivo/i di bloccaggio di tutti gli elementi regolabili.**

h) **Non usare contemporaneamente più imbracature da cintura o a bretelle.**

i) **Quando si indossa un'imbracatura, assicurarsi che nessun altro oggetto indossabile interferisca con lo sgancio e la rimozione della stessa.**

j) **Rimuovere il pacco batteria e assicurarsi che il motore sia fermo, quindi controllare la posizione del blocco negli accessori da taglio, allentare la parte serrata per rimuovere il blocco e fissarla.**

k) **Pulizia e manutenzione prima dello stoccaggio, compreso l'uso di protezioni sulle attrezzature di taglio con lame metalliche.**

l) **Prestare attenzione agli spigoli vivi durante l'assemblaggio della macchina. Indossare dei guanti.**

m) **Prima e dopo l'uso della macchina, controllare che non vi siano elementi di fissaggio allentati e parti danneggiate, come ad esempio crepe nell'accessorio di taglio.**

n) **Le normative nazionali possono limitare l'uso della macchina.**

o) **Ispezionare la macchina prima dell'uso e dopo eventuali cadute o urti per individuare eventuali difetti.**

p) **Fare pause regolari e variare spesso la posizione di lavoro.**

q) **Mantenere una posizione stabile e in equilibrio durante l'utilizzo della macchina e indossare l'imbracatura a bretelle in dotazione.**

▲ AVVERTENZA: non modificare mai l'elettrotensile né alcuno dei relativi componenti. Ne potrebbero derivare danni materiali o lesioni alle persone.

▲ AVVERTENZA: non modificare né tentare di riparare l'elettrotensile o il pacco batteria diversamente da quanto indicato nelle istruzioni per l'uso e la manutenzione.

▲ AVVERTENZA: INDOSSARE SEMPRE occhiali di sicurezza. Gli occhiali da vista indossati quotidianamente NON sono occhiali di sicurezza. Indossare inoltre una maschera facciale o una mascherina anti-polvere durante le operazioni in cui si produce polvere. INDOSSARE SEMPRE DISPOSITIVI DI PROTEZIONE INDIVIDUALE OMOLOGATI:

• **Per ridurre la propria esposizione a queste sostanze chimiche: indossare dispositivi di sicurezza omologati, come maschere anti-polvere specificamente concepite per filtrare particelle microscopiche.**

▲ AVVERTENZA: l'uso di questo utensile può generare e/o disperdere nell'aria polvere, che può provocare disturbi respiratori o altre lesioni personali gravi e permanenti. Indossare sempre dispositivi di protezione delle vie respiratorie omologati.

▲ AVVERTENZA: durante l'uso indossare sempre protezioni per l'udito adeguate. In determinate circostanze e in condizioni di utilizzo prolungato, il rumore proveniente da questa macchina potrebbe contribuire alla perdita dell'udito.

⚠ ATTENZIONE: quando l'elettrotensile non viene usato, appoggiarlo su un fianco su una superficie stabile, dove non rischi di fare inciampare o cadere qualcuno. Alcuni elettrotensili dotati di pacchi batteria di grandi dimensioni possono rimanere in piedi poggiando sul pacco batteria, ma potrebbero cadere facilmente.

• **Le prese d'aria spesso coprono parti in movimento e devono essere evitate.** Indumenti non aderenti al corpo, gioielli o capelli lunghi possono rimanere impigliati nelle parti mobili.

Rischi residui

Malgrado l'applicazione delle principali regole di sicurezza e l'implementazione di dispositivi di sicurezza, alcuni rischi residui non possono essere evitati. Essi sono:

- menomazioni uditive.
- *Rischio di lesioni personali dovuti a particelle volatili.*
- *Rischio di bruciature causate da componenti che si arroventano durante l'uso.*
- *Rischio di lesioni personali causate dall'uso prolungato.*

CONSERVARE QUESTE ISTRUZIONI

Tipo di batteria

È possibile utilizzare i seguenti modelli di pacchi batteria:

Batteria	(kg)
DCB546	1,08
DCB547	1,46
DCB548	1,46
DCB549	2,12

Per maggiori informazioni consultare il manuale d'uso della batteria/del caricabatterie.

Contenuto della confezione

La confezione DCMST922 contiene:

- 1 Tosaerba a filo
- 1 Manubrio
- 1 Alloggiamento bobina
- 1 Calotta di protezione
- 1 Astina di bloccaggio
- 1 Imbracatura a bretella doppia
- 1 Manuale di istruzioni

NOTA: i pacchi batteria, i caricabatterie e le cassette di trasporto non sono inclusi nei modelli N. I pacchi batteria e i caricabatterie non sono inclusi con i modelli NT. *Controllare se l'elettrotensile e i relativi componenti o accessori presentano danni che potrebbero avere subito durante il trasporto.*

• *Prima di utilizzare il prodotto prendersi il tempo per leggere e comprendere a fondo questo manuale.*

Riferimenti sull'elettrotensile

Sull'elettrotensile o sugli accessori sono riportati i seguenti pittogrammi:



Leggere il manuale di istruzioni prima dell'uso.



Indossare sempre dispositivi di protezione per il capo, l'udito e la vista.



Indossare guanti di protezione.



Indossare guanti di protezione.



Fare attenzione alla spinta della lama.



Sull'elettrotensile con questa calotta di protezione deve essere utilizzata solo una bobina di filo da taglio. Non è consentito l'uso di lame.



Non esporre l'elettrotensile alla pioggia o a un'umidità intensa e non lasciarlo all'aperto quando piove.



Spegnere l'elettrotensile. Prima di eseguire qualsiasi intervento di manutenzione sull'elettrotensile, rimuovere la batteria.



Tenere persone e animali ad almeno 30 metri di distanza dalla zona di lavoro.



Pericolo di proiezione di oggetti. Mantenere le persone presenti a debita distanza.



Potenza sonora garantita ai sensi della Direttiva 2000/14/CE.

Posizione del codice data (Fig. B)

Il codice data di produzione **21** consiste in un anno a 4 cifre seguito da una settimana a 2 cifre ed è esteso da un codice di fabbrica a 2 cifre.

Descrizione (Fig. A)

⚠ AVVERTENZA: non modificare mai l'elettrotensile né alcuno dei relativi componenti. Ne potrebbero derivare danni materiali o lesioni alle persone.

- 1 Grilletto di azionamento a velocità variabile
- 2 Levetta di blocco accensione
- 3 Impugnatura destra
- 4 Manubrio
- 5 Impugnatura sinistra
- 6 Pulsante di controllo della velocità/Pulsante di riattivazione
- 7 LED dello stato di carica della batteria
- 8 LED di sovraccarico
- 9 LED delle impostazioni di velocità
- 10 Asta
- 11 Attacco per imbracatura
- 12 Manopola a vite del morsetto del manubrio
- 13 Scatola degli ingranaggi
- 14 Calotta di protezione del tosaerba a filo
- 15 Alloggiamento della bobina
- 16 Astina di bloccaggio
- 17 Guide di inserimento batteria
- 18 Pacco batteria[†]
- 19 Pulsante di rilascio batteria
- 20 Imbracatura a bretella doppia

[†]In dotazione in alcune confezioni.

NOTA: verificare se l'elettrotensile o i relativi componenti e accessori abbiano subito danni durante il trasporto.

Uso previsto

Il DCMST922 è stato concepito per la manutenzione professionale di prati e giardini. È consigliato per l'uso con accessori DEWALT. Questo prodotto non è un tagliabordi e non è destinato per tale uso.

NON utilizzare questo elettrotensile per scopi diversi dall'uso previsto.

NON utilizzare in condizioni di umidità o in presenza di liquidi o gas infiammabili.

NON consentire ai bambini di venire a contatto con l'elettrotensile. L'impiego di questo elettrotensile da parte di operatori inesperti deve avvenire sotto sorveglianza.

ASSEMBLAGGIO E REGOLAZIONI

▲ AVVERTENZA: per ridurre il rischio di gravi lesioni personali, spegnere l'apparato e staccare il pacco batteria prima di eseguire qualsiasi regolazione o rimozione/ installazione di dotazioni o accessori. Un avvio accidentale può causare lesioni.

▲ AVVERTENZA: utilizzare esclusivamente pacchi batteria e caricabatterie DEWALT.

▲ AVVERTENZA: evitare di riporre o utilizzare l'elettrotensile e il pacco batteria in ambienti in cui le temperature potrebbero scendere sotto i 4° C (39,2° F) o salire oltre i 40° C (104° F), come, ad esempio, in aree all'esterno di capannoni o all'interno di strutture in metallo in caso di condizioni climatiche estreme.

Inserimento e rimozione del pacco batteria dall'elettrotensile (Fig. B)

NOTA: assicurarsi che il pacco batteria **18** sia completamente carico.

Come installare il pacco batteria nell'impugnatura dell'elettrotensile

1. Allineare il pacco batteria alle guide **17** all'interno dell'impugnatura dell'elettrotensile (Fig. B).
2. Far scorrere il pacco batteria nell'impugnatura finché sarà saldamente alloggiato nell'elettrotensile e assicurarsi di avvertire lo scatto dell'aggancio in sede.

Rimozione del pacco batteria dall'elettrotensile







1. Premere il pulsante di rilascio della batteria **19** ed estrarre con decisione il pacco batteria dall'impugnatura dell'elettrotensile.
2. Inserire il pacco batteria nel caricabatterie.

Indicatore dello stato di carica (Fig. A, C)

Sull'impugnatura destra del DCMST922 è presente un indicatore dello stato di carica **3**. Tale indicatore mostra il livello di carica corrente della batteria durante l'uso. Non indica la funzionalità della macchina ed è soggetto a variazioni in base ai componenti del prodotto, alla temperatura e all'applicazione da parte dell'operatore finale.

- I LED dell'indicatore dello stato di carica (7) si illuminano riportando la percentuale di carica della batteria.
- Quando tutti e quattro i LED dell'indicatore dello stato di carica **7** si illuminano la batteria è completamente carica.
- Quando un solo LED dell'indicatore dello stato di carica **7** si illumina, il livello di carica della batteria è basso, dopodiché il LED inizia a lampeggiare per indicare che la carica della batteria si sta esaurendo. Rimuovere la batteria e ricaricarla.

Stato dei LED dell'indicatore dello stato di carica

	LIVELLO DI CARICA	COLORE DEL LED DELL'INDICATORE DI CARICA
	100% - 75%	Bianco
	50% - 75%	Bianco
	20% - 50%	Bianco
	≤20%	Bianco
	Spegnimento per batteria scarica	Bianco e lampeggiante.
	Batteria troppo calda	Tutti e quattro i LED rossi e lampeggianti

Avviso di sovraccarico della batteria (Fig. A, C)

Tutti e quattro i LED dell'indicatore dello stato di carica **7** si illuminano di rosso e iniziano a lampeggiare se la batteria raggiunge una temperatura elevata. Per cancellare l'avviso di sovraccarico della batteria, attendere che la batteria si raffreddi, quindi riavviare il tosaerba a filo e riprendere a tagliare, questa volta applicando meno forza. Lasciare che il tosaerba a filo funzioni al proprio ritmo.

LED di avviso di sovraccarico (Fig. A, C)

Il DCMST922 è provvista di un LED di sovraccarico **8**. Il LED di avviso di sovraccarico **8** si illumina di colore ambra e inizia a lampeggiare se il modulo o il motore si sovraccaricano durante l'uso della macchina. Per fare spegnere il LED di avviso di sovraccarico **8**, riavviare il tosaerba a filo e ricominciare il taglio, questa volta esercitando meno forza. Lasciare che il tosaerba a filo funzioni al proprio ritmo.

Il LED di avviso di sovraccarico **8** si illumina di rosso e inizia a lampeggiare se il modulo ha raggiunto una temperatura elevata. Per fare spegnere il LED di avviso di sovraccarico **8**, attendere che il tosaerba a filo si raffreddi, riavviarlo e riprendere a tagliare, questa volta applicando meno forza. Lasciare che il tosaerba a filo funzioni al proprio ritmo.

Montaggio del manubrio (Fig. D-I)

1. Svitare la manopola a vite del morsetto del manubrio **12** ruotandola in senso antiorario fino a quando sarà possibile rimuovere il morsetto del manubrio **22** dal supporto del manubrio **26**, come illustrato nella Fig. D.

NOTA: fare attenzione a non perdere la molla della manopola a vite del morsetto del manubrio **23**.

2. Posizionare il manubrio **4** sopra la parte inferiore del morsetto **24** quindi posizionare la parte superiore del morsetto **25** sopra il morsetto **4** e all'interno della parte inferiore del morsetto **24**, come illustrato nella Fig. E.
3. Infilare la manopola a vite del morsetto del manubrio **12** attraverso il gruppo del morsetto. Tenendo stretto con una mano il gruppo del morsetto del manubrio, con l'altra mano guidare la molla **23** sulla manopola a vite del morsetto del manubrio **12**.
4. Infilare la manopola a vite **12** nel supporto del manubrio **26** sull'asta **10**.

NOTA: assicurarsi che la molla della manopola a vite del morsetto **23** sia in posizione prima di fissare il gruppo del morsetto del manubrio.

5. Serrare leggermente la manopola a vite del morsetto del manubrio **12** ruotandola in senso orario in modo che il morsetto del manubrio **22** possa ancora essere spostato sul supporto del manubrio **26**, come illustrato nella Fig. G. In questo momento non serrare completamente la manopola a vite del morsetto del manubrio **12**.

6. Ruotare il manubrio **4** fino alla relativa posizione di lavoro, come illustrato nelle Fig. G e H. Regolarlo in modo che la distanza "A" sia di circa 17 cm (7") come illustrato nella Fig. H.

7. Serrare completamente la manopola a vite del morsetto del manubrio **12**. Assicurarsi che il manubrio sia fissato in posizione prima di mettere in funzione l'elettrotensile, come illustrato nella Fig. I.

Piegatura del manubrio (Fig. F-I)

Come piegare il manubrio

1. Svitare la manopola a vite del morsetto del manubrio **12**, ruotandola in senso antiorario finché sarà possibile ruotare il morsetto del manubrio **22** in senso antiorario.

NOTA: non allentare completamente la manopola a vite del morsetto del manubrio **12**.

2. Ruotare il manubrio **4** in senso antiorario e verso il basso, portandolo nella posizione di stoccaggio, allineato all'asta **10**.

3. Stringere la manopola a vite del morsetto del manubrio **12** ruotandola in senso orario fino a quando sarà ben stretta.

Come riportare il manubrio nella posizione di lavoro

1. Svitare la manopola a vite del morsetto del manubrio **12**, ruotandola in senso antiorario finché sarà possibile ruotare il morsetto del manubrio **22** in senso orario.

2. Ruotare il manubrio **4** in senso orario, riportandolo nella posizione di lavoro, e regolarlo in modo che la distanza "A" sia di circa 17 cm (7"), come illustrato nella Fig. H.

3. Serrare completamente la manopola a vite del morsetto del manubrio **12**. Assicurarsi che il manubrio sia fissato in posizione prima di mettere in funzione l'elettrotensile.

Montaggio della calotta di protezione (Fig. J)

▲ AVVERTENZA: NON UTILIZZARE MAI l'elettrotensile SENZA LA CALOTTA DI PROTEZIONE SALDAMENTE FISSATA IN POSIZIONE. La calotta di protezione deve essere sempre montata sull'elettrotensile per proteggere l'utilizzatore.

1. Sistemare la calotta di protezione **14** nella posizione illustrata nella Fig. J.

2. Utilizzare una chiave a brugola di 3 mm (non in dotazione) per fissarla alla scatola degli ingranaggi **13** con le quattro viti di fissaggio **27**, le rondelle **28** e la piastrina **29**, e serrarla saldamente.

Installazione del gruppo bobina (Fig. K)

1. Rimuovere la batteria.

2. Prima di procedere, assicurarsi che la calotta di protezione **14** sia installata.

3. Installare il piatto rotante **30** sull'albero di trasmissione **33**, in modo che la tacca sia rivolta verso la scatola degli ingranaggi.

4. Allineare il foro sul piatto rotante **31** alla tacca **32**, infilare l'astina di bloccaggio **16** o la punta di un cacciavite nel foro **31** e infilare il nuovo alloggiamento bobina, ruotandolo in senso antiorario. Serrare saldamente il nuovo alloggiamento bobina sull'albero di trasmissione **33**.

5. Avvitare l'alloggiamento della bobina **15** sull'albero di trasmissione, ruotandolo in senso antiorario **33**. Serrare saldamente l'alloggiamento della bobina **15**.

Installazione e rimozione dell'imbracatura a bretelle (Fig. L, M)

▲ AVVERTENZA: le bretelle **35** devono essere indossate solo appoggiandole sulle spalle **36** e non in diagonale sul corpo. Vedere la Fig. M.

L'imbracatura **20** è adatta alle taglie XS-XXL.

Si consiglia di utilizzare un'imbracatura a bretella doppia **20** per qualsiasi elettrotensile il cui peso totale superi i 6 kg (13 lb.). (L'indicazione del peso totale comprende il peso dell'elettrotensile, dell'accessorio e della batteria.) Fissare l'imbracatura a bretella doppia all'elettrotensile come illustrato nella Fig. L e regolarla in modo da ottenere l'equilibrio e il sostegno adeguati.

1. Afferrare l'imbracatura a bretella doppia **20** e infilare le braccia in ciascuna bretella **35** assicurandosi che entrambe siano appoggiate sulle spalle **36**, come illustrato nella Fig. M.

2. Agganciare la cinghia pettorale **38**.

3. Agganciare il fermo dell'imbracatura **34** sull'attacco dell'imbracatura **11** posto sull'asta **10**, come illustrato nella Fig. L.

4. Stringere le bretelle **35** e la cinghia pettorale **38** finché non aderiranno saldamente al corpo e sulle spalle **36** per garantire il corretto equilibrio e sostegno dell'elettrotensile.

5. Per togliersi l'imbracatura a bretella doppia **20**, sganciare la cinghia pettorale **38**, allentare le bretelle **35** e sfilare entrambe le braccia dalle bretelle **35**.

Sgancio rapido dell'imbracatura (Fig. L, N-Q)

L'imbracatura a bretella doppia **20** è provvista di un meccanismo di sgancio rapido **39**. Per sganciare rapidamente l'elettrotensile dall'operatore senza togliere l'imbracatura a doppia bretella, tirare la cinghia del meccanismo di sgancio rapido **40**, come illustrato nella Fig. N.

1. Per riagganciare l'imbracatura a bretella doppia all'elettrotensile dopo aver tirato la cinghia del meccanismo di sgancio rapido **40**, togliere il fermo delle bretelle **34**, come illustrato nella Fig. L, dal supporto delle bretelle **11**.

2. Fare scorrere l'occhiello di bloccaggio della cinghia **41** sul meccanismo di sgancio rapido **39**, come illustrato nella Fig. P.

3. Far scorrere l'attacco a sgancio rapido **42** attraverso il meccanismo di sgancio rapido **39**, come illustrato nella Fig. Q.

4. Fissare il gancio della bretella **34** al supporto della bretella **11**, come illustrato nella Fig. L.

USO

▲ AVVERTENZA: per ridurre il rischio di gravi lesioni personali, spegnere l'elettrotensile e rimuovere il pacco batteria prima di effettuare qualsiasi regolazione o rimozione/installazione di accessori o dotazioni. Un avvio accidentale può provocare lesioni a persone.

Posizione corretta delle mani (Fig. R)

▲ AVVERTENZA: per ridurre il rischio di gravi lesioni alle persone, tenere SEMPRE le mani nella posizione corretta, come illustrato in figura.

▲ AVVERTENZA: per ridurre il rischio di gravi lesioni alle persone, mantenere **SEMPRE** una presa sicura allo scopo di prevenire reazioni improvvise.

▲ AVVERTENZA: sorreggere l'elettrotensile solo dalle due impugnature del manubrio.

▲ AVVERTENZA: non utilizzare l'asta come superficie di presa.

La posizione corretta delle mani prevede una mano sull'impugnatura destra **3** e l'altra mano sull'impugnatura di sinistra **5** del manubrio **4**.

Accensione (Fig. C, S)

▲ AVVERTENZA: afferrare saldamente l'elettrotensile quando lo si accende.

▲ ATTENZIONE: indossare sempre occhiali di sicurezza e dispositivi di protezione per l'udito. Indossare una maschera di protezione dotata di filtro se l'operazione genera polvere. Indossare sempre guanti, pantaloni lunghi e calzature chiuse di buona qualità. Tenere i capelli lunghi e gli indumenti non aderenti al corpo lontano dalle aperture e dalle parti in movimento.

1. Il pulsante di controllo della velocità/pulsante di riattivazione **6** deve essere premuto prima dell'uso per riattivare l'elettrotensile.

NOTA: l'elettrotensile entra in modalità sleep dopo sessanta secondi di inattività. È possibile forzare l'elettrotensile in modalità sleep tenendo premuto per due secondi il pulsante di controllo della velocità/di riattivazione **6**.

2. Per accendere l'elettrotensile premere la levetta di blocco accensione **2** in avanti, quindi premere il grilletto di azionamento a velocità variabile **1**.

3. Per spegnere l'elettrotensile, rilasciare il grilletto di azionamento a velocità variabile e la levetta di blocco accensione.

▲ AVVERTENZA: non tentare mai di bloccare il grilletto di azionamento nella posizione di accensione.

Regolazione della velocità del motore (Fig. C)

Il DCMST922 è provvisto di un indicatore di velocità **9**.

L'indicatore di velocità **9** visualizza l'impostazione selezionata. Sono presenti tre LED a indicare l'impostazione della velocità: modalità ECO **51**, modalità standard **52** e modalità turbo **53**. L'indicatore di velocità **9** aiuta a ottimizzare le prestazioni dell'elettrotensile e il tempo di funzionamento necessario per ogni lavoro.

1. Il pulsante di controllo della velocità/pulsante di riattivazione **6** deve essere premuto prima dell'uso per riattivare l'elettrotensile.

NOTA: l'elettrotensile è impostato di default sulla modalità ECO **51**.



2. Premere il pulsante di controllo della velocità/pulsante di riattivazione **6**, posto sull'impugnatura dell'elettrotensile, finché non si accenderà il LED corrispondente alla velocità desiderata.

NOTA: per i progetti più ampi che richiedono più tempo per essere completati, è possibile utilizzare la modalità ECO **51** o la modalità standard **52**.

3. Scegliere la modalità turbo **53** se necessario tagliare la vegetazione più folta e per le applicazioni che richiedono una maggiore velocità di rotazione.

NOTA: autonomia di funzionamento della batteria si ridurrà.

Colori dei LED in base alla velocità impostata

VELOCITÀ	COLORI DEL LED IN BASE ALLA VELOCITÀ IMPOSTATA
 — 51	Modalità ECO Bianco
 — 52	Modalità standard Bianco
 — 53	Modalità turbo Bianco

Taglio dell'erba (Fig. R, T–V)

Accendere il tosaerba a filo e, inclinatolo, farlo oscillare da un lato all'altro, come illustrato nella Fig. R.

Mantenere una distanza minima di 610 mm (24") tra la calotta di protezione **14** e i propri piedi, come illustrato nella Fig. V.

▲ AVVERTENZA: mantenere il filo da taglio rotante all'incirca parallelo a terra (con un'inclinazione di non più di 30°). Questo tosaerba a filo non è un tagliabordi. **NON INCLINARE** il tosaerba in modo che il filo da taglio giri quasi perpendicolarmente al terreno. I detriti proiettati in aria possono provocare lesioni personali gravi, come illustrato nella Fig. T, U.

Sistema automatico di avanzamento del filo (Fig. X, Y)

Questo tosaerba a filo viene fornito con un filo di taglio in nylon di 2,4 mm (0,095") di diametro, ma è possibile anche utilizzare un filo di taglio di 2,0 mm (0,080"). Il filo da taglio **49** si usura più rapidamente e deve essere fatto avanzare più di frequente se si lavora lungo marciapiedi o altre superfici abrasive oppure se si stanno tagliando erbacce folte.

Dopo un uso prolungato del tosaerba a filo, il filo da taglio si accorcia a causa dell'usura. Battere delicatamente a terra il tosaerba mentre gira a velocità normale e il filo di taglio **49** avanzerà.

NOTA: allungare il filo da taglio **49** oltre la lama di tranciatura del filo **50** inciderà negativamente sulle prestazioni, il tempo di funzionamento e la vita utile del tosaerba a filo, per via di potenziali danni al motore. Tale azione potrebbe invalidare la garanzia.

Suggerimenti utili per il taglio

- Per eseguire il taglio utilizzare la punta del filo; non forzare la testina con la bobina del filo nell'erba non tagliata.
- I recinti di filo spinato e le staccionate causano un'ulteriore usura del filo, e persino la sua rottura. I muri di pietra e mattoni, i marciapiedi e il legno possono usurare rapidamente il filo.
- Non lasciare che il copribobina venga trascinato per terra o su altre superfici.
- In caso di vegetazione alta, tagliare dall'alto verso il basso e non superare i 300 mm (12") di altezza.
- Mantenere il tosaerba a filo inclinato nella direzione dell'area da tagliare; questa è la zona di taglio ottimale.
- Il filo del tosaerba gira in senso antiorario se visto da dietro e dall'alto. Procedendo da destra verso sinistra, i detriti si dirigono

verso la calotta di protezione e vengono catturati. Si consiglia di tagliare da destra verso sinistra quando si è in prossimità di giardini o aiuole, per evitare che i residui vengano gettati in quelle aree. Procedendo da sinistra verso destra, i detriti vengono allontanati dalla calotta di protezione. Utilizzare questo metodo quando la posizione dei detriti non è importante.

• Evitare alberi e arbusti. Cortecce di alberi, modanature in legno, strutture di rivestimento e pali di recinzione possono essere facilmente danneggiati dal filo.

MANUTENZIONE

Questo elettrotensile è stato progettato per funzionare a lungo con una manutenzione minima. Per ottenere prestazioni sempre soddisfacenti occorre averne cura e sottoporlo a pulizia periodica.

▲ AVVERTENZA: per ridurre al minimo il rischio di lesioni personali gravi, spegnere sempre l'elettrotensile e assicurarsi che il motore si sia arrestato. Rimuovere la batteria prima di effettuare qualsiasi regolazione o di montare/smontare gli accessori, in particolare quando si regola la protezione dell'accessorio di taglio o l'impugnatura. Un avvio accidentale può provocare lesioni personali. Una manutenzione inadeguata, l'uso di ricambi non conformi o la rimozione/modifica dei dispositivi di sicurezza possono provocare gravi danni e causare problemi durante il normale funzionamento. Mantenere l'elettrotensile in buone condizioni di funzionamento sottoponendolo regolarmente a manutenzione.

Per informazioni sui contatti dei centri di assistenza, consultare l'ultima di copertina di questo manuale o visitare il sito web www.2helpU.com.

Applicazione del grasso (Fig. W)

Il prodotto DCMST922 deve essere ingrassato dopo ogni 100 ore di utilizzo.

1. Utilizzando una chiave a brugola di 5 mm (non in dotazione), rimuovere la vite del foro di ingrassaggio **44** e la vite del foro di ingrassaggio del motore **44**.
2. Applicare una piccola quantità (3-5 grammi) di 30301914 grasso **45** DEWALT nei fori di ingrassaggio, come illustrato nella Fig. W.
3. Reinstallare le viti dei fori di ingrassaggio **44** e **44** e serrarle con una chiave a brugola di 5 mm (non in dotazione).

Pulizia

▲ AVVERTENZA: pericolo di scosse elettriche e rischio meccanico. Prima della pulizia rimuovere batteria.

▲ AVVERTENZA: per garantire un funzionamento sicuro ed efficiente, mantenere sempre puliti l'elettrotensile e le feritoie di ventilazione dai detriti.

▲ AVVERTENZA: non utilizzare mai solventi o altri prodotti chimici aggressivi per pulire le parti non metalliche dell'elettrotensile. Tali sostanze chimiche potrebbero indebolire i materiali con cui sono realizzate tali parti. Usare un panno inumidito solamente con acqua e sapone delicato. Fare in modo di evitare che penetri del liquido all'interno dell'elettrotensile e non immergere alcuno dei suoi componenti direttamente in un liquido. Le feritoie di ventilazione possono essere pulite con un pennello asciutto e con setole morbide non metalliche e/o con un aspirapolvere adatto. Non utilizzare acqua né soluzioni detergenti. Indossare occhiali di sicurezza e una maschera antipolvere omologati.

Accessori opzionali

▲ AVVERTENZA: poiché accessori diversi da quelli offerti da DEWALT non sono stati testati con questo prodotto, l'utilizzo di tali accessori potrebbe essere pericoloso. Per ridurre il rischio di lesioni alle persone, utilizzare soltanto gli accessori consigliati da DEWALT per l'uso con questo prodotto.

Rivolgersi al proprio rivenditore per ulteriori informazioni sugli accessori più adatti.

▲ AVVERTENZA: per ridurre il rischio di gravi lesioni personali, spegnere l'elettrotensile e rimuovere la batteria prima di eseguire qualsiasi regolazione o rimozione/installazione di dotazioni o accessori.

▲ AVVERTENZA: l'uso di qualsiasi accessorio non raccomandato da DEWALT per l'impiego con questo apparecchio potrebbe essere pericoloso.

▲ AVVERTENZA: per questo tosaerba a filo non utilizzare lame, accessori o dotazioni diversi da quelli raccomandati da DEWALT. In caso contrario potrebbero verificarsi gravi lesioni alle persone o danni al prodotto.

▲ ATTENZIONE: utilizzare esclusivamente bobine e fili da taglio originali DEWALT. Tutti i fili di taglio devono essere a spirale con bordi lisci e arrotondati. L'utilizzo di fili da taglio di produttori diversi può ridurre le prestazioni, danneggiare il tosaerba a filo o causare lesioni personali.

Questo tosaerba a filo viene fornito con un filo di taglio in nylon di 2,4 mm (0,095") di diametro, ma è possibile anche utilizzare un filo di taglio di 2,0 mm (0,080"). Fili di misure diverse potrebbero ridurre le prestazioni dell'elettrotensile e provocarne il danneggiamento.

Ricaricamento del filo da taglio (Fig. X, Y)

▲ ATTENZIONE: usare solo DEWALT. L'utilizzo di fili da taglio di produttori diversi può ridurre le prestazioni, danneggiare il tosaerba a filo o causare lesioni personali.

Questo tosaerba a filo viene fornito con un filo di taglio in nylon di 2,4 mm (0,095") di diametro, ma è possibile anche utilizzare un filo di taglio di nylon di 2,0 mm (0,080"), a forma di spirale con bordi arrotondati e lisci. Non utilizzare fili da taglio di misure diverse, in quanto potrebbero ridurre le prestazioni dell'elettrotensile e provocarne il danneggiamento oltre che causare lesioni personali.

▲ ATTENZIONE: per evitare danni all'elettrotensile, se il filo da taglio sporge oltre la lama di trancitura, tagliarlo in modo che raggiunga appena la lama.

Utilizzare esclusivamente filo da taglio DEWALT. Non usare fil di ferro.

1. Rimuovere la batteria.
2. Tagliare una lunghezza massima di 9 m (30 ft) di filo di taglio di 2,4 mm (0,095") di diametro oppure una lunghezza massima di 12 m (40 ft) di filo di taglio di 2,0 mm (0,080") di diametro **49**.
3. Allineare gli occhielli dell'alloggiamento della bobina **46** alla freccia **47** sul coperchio di presa della bobina **48**, come illustrato nella Fig. X.
4. Infilare un'estremità del filo da taglio attraverso uno degli occhielli.
5. Guidare il filo attraverso il secondo occhiello e continuare a tirarlo fino a ottenere un'uguale lunghezza di filo ad entrambe le estremità dell'alloggiamento della bobina.
6. Tenere fermo con una mano il copribobina. Con l'altra mano avvolgere il filo da taglio sulla bobina ruotando il coperchio con impugnatura della bobina in senso antiorario.

7. Continuare ad avvolgere il filo fino a quando ne rimarranno 130 mm (5") su ciascun lato dell'alloggiamento della bobina, come illustrato nella Fig. Y.

Sostituzione del gruppo bobina (Fig. Z)

1. Rimuovere la batteria.
2. Ruotare l'alloggiamento della bobina **15** finché il foro **31** presente nella piastra del corpo girevole sarà allineato alla tacca **32** nella scatola degli ingranaggi. Inserire l'astina di bloccaggio **16** o la punta di un cacciavite attraverso la tacca e nel foro, per evitare che il corpo girevole ruoti.
3. Svitare e rimuovere l'alloggiamento bobina ruotando il coperchio di presa della bobina **48** in senso orario.
NOTA: non tentare di rimuovere l'alloggiamento della bobina ruotando la testa della bobina **15**.
4. Rimuovere la piastra del corpo girevole **30** prima di inserire un nuovo alloggiamento. Eliminare sporcizia ed erba dalla scatola degli ingranaggi e dalla piastra del corpo girevole.
5. Installare la piastra del corpo girevole **30** sull'alberino **33**, in modo che la tacca sia rivolta verso la scatola degli ingranaggi **13**.
6. Allineare il foro sulla piastra del corpo girevole **31** alla tacca **32**, infilare di nuovo l'astina di bloccaggio **16** o la punta di un cacciavite nel foro **31** e infilare il nuovo alloggiamento bobina ruotandolo in senso antiorario. Serrare saldamente il nuovo alloggiamento bobina sull'albero di trasmissione **33**.

Sostituzione della calotta di protezione con una calotta di protezione estesa (Fig. AA)

Usare la calotta di protezione estesa **37** con l'alloggiamento della bobina **15**, non con la lama del decespugliatore.

▲ AVVERTENZA: NON usare la calotta di protezione del tosaerba con l'accessorio decespugliatore.

È disponibile una calotta di protezione estesa (venduta separatamente) per garantire, se lo si desidera, una copertura più ampia. Utilizzare la calotta di protezione DEWALT con codice ricambio NA693585.

▲ AVVERTENZA: non utilizzare mai l'elettrotensile senza la protezione saldamente fissata in sede.

1. Rimuovere l'alloggiamento bobina come descritto alla sezione **Sostituzione del gruppo bobina**.
2. Utilizzare una chiave a brugola di 3 mm (non in dotazione) per rimuovere le quattro viti di fissaggio della calotta di protezione **27**, come illustrato nella Fig. AA.
3. Togliere la calotta di protezione sollevandola.
4. Montare la calotta di protezione estesa **37** alla scatola degli ingranaggi **13** con le quattro viti di fissaggio della calotta **27**, le rondelle **28** e la piastrine **29**, quindi serrare le viti per fissarla in posizione, come illustrato nella Fig. AA.
5. Sostituire l'alloggiamento della bobina come descritto alla sezione **Sostituzione del gruppo bobina**.

Protezione dell'ambiente



I prodotti/Le batterie sono riciclabili, ma, se sono contrassegnati con il simbolo del cassonetto barrato, non devono essere smaltiti con i normali rifiuti domestici.

Lasciare scaricare completamente le batterie e separarle e, se possibile, separare le fonti luminose dal prodotto. È responsabilità dell'utilizzatore provvedere all'eliminazione di tutti i dati personali dal prodotto da smaltire. A quel punto sarà possibile conferirlo presso un centro di raccolta ufficiale o presso un rivenditore aderente all'iniziativa, che nella maggior parte dei casi lo ritirerà a titolo gratuito. L'imballaggio deve essere scartato in base al codice del materiale contrassegnato su di esso. Le istruzioni per l'uso e la sicurezza devono essere smaltite solo quando il prodotto non è più in uso.

Per informazioni sulla gestione dei rifiuti, rivolgersi alla propria comunità locale/al proprio comune di residenza. Per ulteriori informazioni, visitare il sito web www.2helpU.com e scansionare il codice QR riportato sopra.

54V DRAADTRIMMER

DCMST922

WAARSCHUWING: Lees alle veiligheids waarschuwingen, instructies, illustraties en specificaties in deze handleiding voordat u de machine gebruikt, met inbegrip van de delen over de geleverde accu en lader in een originele gereedschapshandleiding of de afzonderlijke Accu's en laders-handleidingen. Handleidingen kunnen verkregen worden door contact op te nemen met de klantendienst (raadpleeg de laatste pagina van deze handleiding).

Technische gegevens

	DCMST922	
Spanning	V _{bc}	54
Type		1
Accutype		Li-Ion
Maximale snelheid	/min	5100
Afmeting schaar gedeelte	cm	42
Gewicht (zonder accu)	kg	6,5
LpA (emissie geluidsdruk niveau onbelast)	dB(A)	83
Onzekerheid K van emissie geluidsdruk niveau	dB	3,0
L _{WA} (geluidsvermogensniveau onbelast)	dB(A)	94
K (onzekerheid voor het gegeven geluidsniveau)	dB	1,6
Trillingsemisiewaarde a _p =	m/s ²	3,9
Onzekerheid K =	m/s ²	1,5

Goedgekeurde accessoires voor gebruik met DCMST922

DT20904-QZ
 Conversiekit draad naar struikensnoeier, gemeten onbelast overeenkomstig EN 62841-1 en IEC 62841-4-4
 LpA (emissie geluidsdruk niveau onbelast): 84 dB(A)
 K (onzekerheid voor het betreffende emissie geluidsdruk niveau): 3 dB(A)
 L_{WA} (geluidsvermogensniveau onbelast): 94 dB(A)
 K (onzekerheid voor het betreffende geluidsvermogensniveau): 3 dB(A)
 Trillingsemisiewaarde a_p: 4,9 m/s²
 Onzekerheid K: 1,5 m/s²

DT20907-QZ
 Conversiekit bosmaaier, gemeten onbelast overeenkomstig EN 62841-1 en IEC 62841-4-4
 LpA (emissie geluidsdruk niveau onbelast): 86 dB(A)
 K (onzekerheid voor het betreffende emissie geluidsdruk niveau): 3 dB(A)
 L_{WA} (geluidsvermogensniveau onbelast): 100 dB(A)
 K (onzekerheid voor het betreffende geluidsvermogensniveau): 3 dB(A)
 Trillingsemisiewaarde a_p: 4,6 m/s²
 Onzekerheid K: 1,5 m/s²

Het trillings- en/of geluidsemisniveau dat in dit gegevensblad wordt gegeven, is gemeten overeenkomstig een gestandaardiseerde test opgegeven in EN62841 voor het vergelijken van het ene gereedschap met het andere. Er kan een eerste beoordeling van blootstelling mee worden uitgevoerd.

WAARSCHUWING: Het opgegeven trillings- en/of geluidsemisniveau geldt voor de belangrijkste toepassingen van het gereedschap. Als het gereedschap echter voor andere toepassingen of met andere accessoires wordt gebruikt, of slecht wordt onderhouden, kan de vibratie- en/of geluidsemis

verschillen. Dit kan het blootstellingsniveau aanzienlijk verhogen gedurende de totale werkperiode.

Bij een schatting van het blootstellingsniveau aan vibratie- en/of geluid moet ook rekening worden gehouden met de tijd dat het gereedschap is uitgeschakeld, of aanstaat maar niet werkelijk wordt ingezet bij werkzaamheden. Dit kan het blootstellingsniveau gedurende de totale werkperiode aanzienlijk verlagen.

Stel vast of er nog aanvullende veiligheidsmaatregelen zijn ter bescherming van de gebruiker tegen de effecten van trilling en/of geluid, zoals: goed onderhoud van gereedschap en de accessoires, de handen warm houden (relevant voor trilling), organisatie van werkpatronen.

EG-conformiteitsverklaring Machinerichtlijn



Draadtrimmer DCMST922

DT20904-QZ (Conversiekit draad naar struikensnoeier)

DT20907-QZ (Conversiekit bosmaaier)

DeWALT verklaart dat de producten die worden beschreven onder **Technische Gegevens** voldoen aan: 2006/42/EC; EN 62841-1:2015 + A11:2022; EN ISO 12100:2010; gedeeltelijk aan EN ISO 11806-1:2022.

2000/14/EC, Draadtrimmer, item 33, L < 50cm, Bijlage VIII
 TÜV Rheinland LGA Products GmbH
 90431 Nürnberg
 Duitsland

ID nr. aangemelde instantie: 0197

L_{WA} (gemeten geluidsvermogensniveau) 94 dB
 L_{WA} (gegarandeerd geluidsvermogensniveau) 96 dB(A)

Deze producten zijn ook conform richtlijnen 2014/30/EU en 2011/65/EU. Neem voor meer informatie contact op met DeWALT op het volgende adres of kijk op de achterzijde van de gebruiksaanwijzing.

De ondergetekende is verantwoordelijk voor de samenstelling van het technische bestand en legt deze verklaring af namens DeWALT.

Markus Rompel
 Vice-President Engineering, PTE-Europe
 DeWALT, Richard-Klinger-Straße 11,
 65510, Idstein, Duitsland
 08.11.2024

WAARSCHUWING: Lees de instructiehandleiding om het risico op letsel te verminderen.

Definitie: Veiligheidsrichtlijnen

De definitie hieronder beschrijven de ernstgraad voor elk signaalwoord. Gelieve de handleiding te lezen en op deze symbolen te letten.

▲ **GEVAAR:** *Wijst op een dreigende gevaarlijke situatie die, indien niet vermeden, zal leiden tot de dood of ernstige verwondingen.*

▲ **WAARSCHUWING:** *Wijst op een mogelijk gevaarlijke situatie die, indien niet vermeden, zou kunnen leiden tot de dood of ernstige letsels.*

▲ **VOORZICHTIG:** *Wijst op een mogelijk gevaarlijke situatie die, indien niet vermeden, kan leiden tot kleine of matige letsels.*

OPMERKING: *Geeft een handeling aan waarbij geen persoonlijk letsel optreedt die, indien niet voorkomen, schade aan goederen kan veroorzaken.*

▲ *Wijst op risico van een elektrische schok.*

▲ *Wijst op brandgevaar.*

ALGEMENE VEILIGHEIDSWAARSCHUWINGEN VOOR ELEKTRISCH GEREEDSCHAP

▲ **WAARSCHUWING:** *Lees alle veiligheidswaarschuwingen, instructies, illustraties en specificaties die bij dit gereedschap zijn meegeleverd. Het niet opvolgen van alle onderstaande instructies kan leiden tot een elektrische schok, brand en/of ernstig persoonlijk letsel.*

BEWAAR ALLE WAARSCHUWINGEN EN INSTRUCTIES ALS TOEKOMSTIG REFERENTIEMATERIAAL

De term „elektrisch gereedschap“ in de waarschuwingen verwijst naar uw (met een snoer) op de netspanning aangesloten elektrische gereedschap of naar (draadloos) elektrisch gereedschap met een accu.

1) Veiligheid Werkplaats

a) **Houd het werkgebied schoon en goed verlicht.**

Rommelige of donkere gebieden zorgen voor ongelukken.

b) **Bedien elektrische gereedschappen niet in een explosieve omgeving, zoals in de nabijheid van ontvlambare vloeistoffen, gassen of stof.** *Elektrische gereedschappen veroorzaken vonken die het stof of de dampen kunnen doen ontbranden.*

c) **Houd kinderen en omstanders op een afstand terwijl u een elektrisch gereedschap bedient.** *Als u wordt afgeleid kunt u de controle over het gereedschap verliezen.*

2) Elektrische Veiligheid

a) **Stekkers van elektrisch gereedschap moeten in het stopcontact passen. Pas de stekker nooit op enige manier aan. Gebruik geen adapterstekkers samen met geaard elektrisch gereedschap.** *Niet aangepaste stekkers en passende contactdozen verminderen het risico op een elektrische schok.*

b) **Vermijd lichamelijk contact met geaarde oppervlaktes zoals buizen, radiatoren, fornuizen en ijskasten.** *Er bestaat een verhoogd risico op een elektrische schok als uw lichaam geaard is.*

c) **Stel elektrisch gereedschap niet bloot aan regen of natte omstandigheden.** *Als er water in een elektrisch gereedschap terecht komt, verhoogt dit het risico op een elektrische schok.*

d) **Behandel het stroomsnoer voorzichtig. Gebruik het stroomsnoer nooit om het elektrische gereedschap te dragen of te trekken, of de stekker uit het stopcontact te halen. Houd het snoer uit de buurt van warmte, olie, scherpe randen, of bewegende onderdelen.** *Beschaadigde snoeren of snoeren die in de war zijn verhogen het risico op een elektrische schok.*

e) **Als u een elektrisch gereedschap buitenshuis gebruikt, gebruikt u een verlengsnoer dat geschikt is voor gebruik buitenshuis.** *Het gebruik van een verlengsnoer dat geschikt is voor buitenshuis, vermindert het risico op een elektrische schok.*

f) **Als het gebruik van een elektrisch gereedschap op een vochtige locatie onvermijdelijk is, gebruikt u een stroomvoorziening die beveiligd is met een aardlekschakelaar.** *Het gebruik van een aardlekschakelaar vermindert het risico op een elektrische schok.*

3) Persoonlijke Veiligheid

a) **Blijf alert, kijk wat u doet en gebruik uw gezonde verstand als u een elektrisch gereedschap bedient. Gebruik het gereedschap niet als u vermoeid bent of onder de invloed van drugs, alcohol of medicatie bent.** *Een moment van onoplettendheid tijdens het bedienen van elektrische gereedschappen kan leiden tot ernstig persoonlijk letsel.*

b) **Gebruik een beschermende uitrusting. Draag altijd oogbescherming.** *Beschermende uitrusting zoals een stofmasker, antislip veiligheidsschoenen, een helm, of gehoorbescherming gebruikt in de juiste omstandigheden zal het risico op persoonlijk letsel verminderen.*

c) **Vermijd onbedoeld starten. Zorg ervoor dat de schakelaar in de „off“ (uit) stand staat voordat u het gereedschap aansluit op de stroombron en/of accu, het oppakt of ronddraagt.** *Het rondragen van elektrische gereedschappen met uw vinger op de schakelaar of het aanzetten van elektrische gereedschappen waarvan de schakelaar aan staat, zorgt voor ongelukken.*

d) **Verwijder alle stelsleutels of moersleutels voordat u het elektrische gereedschap aan zet.** *Een moersleutel of stelsleutel die in een ronddraaiend onderdeel van het elektrische gereedschap is achtergelaten kan leiden tot persoonlijk letsel.*

e) **Rek u niet te ver uit. Blijf altijd stevig en in balans op de grond staan.** *Dit zorgt voor betere controle van het elektrische gereedschap in onverwachte situaties.*

f) **Draag geschikte kleding. Draag geen loszittende kleding of sieraden. Houd uw haar en kleding uit de buurt van bewegende onderdelen.** *Loszittende kleding, sieraden of lang haar kunnen door bewegende delen worden gegrepen.*

g) **Als er in apparaten wordt voorzien voor het aansluiten van stofverwijdering- of verzamelapparatuur, zorg er dan voor dat deze correct worden aangesloten en gebruikt.** *Het gebruik van een stofverzamelaar kan aan stof gerelateerde gevaren verminderen.*

h) **Denk niet dat u, doordat u het gereedschap veel hebt gebruikt, het allemaal wel weet en dat u de veiligheidsbeginselen kunt negeren.** *Een onvoorzichtige actie kan in een fractie van een seconde ernstig letsel tot gevolg hebben.*

4) Gebruik en Verzorging van Elektrisch Gereedschap

a) **Forceer het gereedschap niet. Gebruik het juiste elektrische gereedschap voor uw toepassing.** *Het juiste elektrische gereedschap voert de werkzaamheden beter en veiliger uit waarvoor het is ontworpen.*

b) **Gebruik het gereedschap niet als de schakelaar het niet aan en uit kan zetten.** *Leder gereedschap dat niet met de schakelaar kan worden bediend is gevaarlijk en moet worden gerepareerd.*

c) **Trek de stekker uit het stopcontact en/of neem de accu, als deze kan worden losgenomen, uit het elektrisch**

gereedschap en voer daarna pas aanpassingen uit, wissel daarna pas accessoires of berg daarna pas het gereedschap op. Dergelijke preventieve veiligheidsmaatregelen verminderen het risico dat het elektrisch gereedschap per ongeluk opstart.

d) Bewaar gereedschap dat niet wordt gebruikt buiten het bereik van kinderen en laat niet toe dat personen die onbekend zijn met het elektrische gereedschap of deze instructies het gereedschap bedienen.

Elektrische gereedschappen zijn gevaarlijk in handen van ongetrainde gebruikers.

e) Onderhoud elektrische gereedschappen. Controleer op verkeerde uitlijning en het grijpen van bewegende onderdelen, breuk van onderdelen en andere omstandigheden die de werking van het gereedschap nadelig kunnen beïnvloeden. Zorg dat het gereedschap voor gebruik wordt gerepareerd als het beschadigd is. Veel ongelukken worden veroorzaakt door slecht onderhouden gereedschap.

f) Houd snijdgereedschap scherp en schoon. Correct onderhouden snijdgereedschappen met scherpe snijdranden lopen minder snel vast en zijn gemakkelijker te beheersen.

g) Gebruik het elektrische gereedschap, de accessoires en gereedschapsonderdelen enz. in overeenstemming met deze instructies, waarbij u rekening houdt met de werkomstandigheden en de werkzaamheden die dienen te worden uitgevoerd. Gebruik van het elektrische gereedschap voor werkzaamheden die anders zijn dan het bedoelde gebruik, kunnen leiden tot een gevaarlijke situatie.

h) Houd de handgrepen en oppervlakken die u beet pakt, droog, schoon en vrij van olie en vet. Door gladde handgrepen en oppervlakken die u beet pakt, kan veilig werken en bedienen van het gereedschap in onverwachte situaties onmogelijk worden.

5) Gebruik en Verzorging van Gereedschap op Accu

a) Gebruik alleen de lader die door de fabrikant wordt opgegeven. Een lader die geschikt is voor één accutype, kan een risico op brand veroorzaken indien gebruikt met een andere accu.

b) Gebruik elektrische gereedschappen uitsluitend met speciaal omschreven accu's. Gebruik van andere accu's kan leiden tot letsel en brandgevaar.

c) Als de accu niet in gebruik is, dient u deze uit de buurt te houden van andere metalen voorwerpen zoals paperclips, munten, sleutels, spijkers, schroeven of andere kleine metalen voorwerpen die een verbinding van het ene contactpunt met het andere kunnen maken. Het kortsluiten van de accucontactpunten samen kan brandwonden of brand veroorzaken.

d) Als het gereedschap te zwaar wordt belast, kan er vloeistof uit de accu lekken; vermijd contact hiermee. Als u per ongeluk hier toch mee in contact komt, spoelt u met water. Als de vloeistof in contact met de ogen komt, dient u daarnaast medische hulp in te roepen. Vloeistof afkomstig uit de accu kan irritatie of brandwonden veroorzaken.

e) Werk niet met een accu of met gereedschap dat beschadigd is of waaraan wijzigingen zijn aangebracht. Beschadigde of gemodificeerde accu's kunnen onvoorspelbaar gedrag vertonen dat kan leiden tot brand, explosie of een risico van letsel.

f) Stel een accu of gereedschap niet bloot aan open vuur of uitzonderlijk hoge temperatuur. Brand of een temperatuur boven de 130 °C kunnen de accu doen exploderen.

g) Volg alle instructies voor het opladen en laad de accu of het gereedschap niet op buiten het temperatuurbereik dat in de instructies wordt opgegeven. Door op onjuiste wijze opladen of opladen bij een temperatuur buiten het opgegeven bereik kan de accu beschadigd raken en het risico van brand toenemen.

6) Service

a) Zorg dat u gereedschap wordt onderhouden door een erkende reparateur die uitsluitend identieke vervangende onderdelen gebruikt. Dit zorgt ervoor dat de veiligheid van het gereedschap blijft gegarandeerd.

b) Probeer nooit beschadigde accu's te repareren. De reparaties aan accu's mogen alleen worden uitgevoerd door de fabrikant of door geautoriseerde servicecentra.

Veiligheidswaarschuwingen voor grastrimmers, struikensnoeiers en struikknippers

a) Gebruik de machine niet in slechte weersomstandigheden, vooral niet wanneer er onweer dreigt. U loopt dan minder risico om door de bliksem te worden getroffen.

b) Controleer het gebied waar de machine gebruikt zal worden grondig op wilde dieren. Wilde dieren kunnen gekwetst raken door een machine in werking.

c) Inspecteer het gebied waar de machine gebruikt zal worden altijd grondig en verwijder alle stenen, takken, draden, hondenkluiven en andere vreemde voorwerpen. Voorwerpen die worden weggeslingerd, kunnen persoonlijk letsel veroorzaken.

d) Controleer voor gebruik van de machine altijd of de snoeier of het mes en de snoeier of de meseenheid niet beschadigd zijn. Versleten of beschadigde vergroten het risico op letsel.

e) Volg de instructies voor het wisselen van accessoires. Niet goed vastgezette bevestigingsmoeren of -bouten van het mes, kunnen het mes beschadigen of ervoor zorgen dat het los komt.

f) De nominale draaisnelheid van het mes moet minimaal gelijk zijn aan de maximale draaisnelheid gemarkeerd op de machine. Messen die sneller draaien dan hun nominale draaisnelheid kunnen breken en weggeslingerd worden.

g) Draag oog-, gehoor- en handbescherming. Afdoende beschermende uitrusting zal persoonlijk letsel door rondvliegende afval of onbedoeld contact met de snoeidraad of het mes verminderen.

h) Draag tijdens het bedienen van de machine altijd antislip-veiligheidschoenen. Werk niet met de machine op blote voeten of op sandalen. Dit vermindert de kans op letsel van de voeten als gevolg van contact met het bewegende snoeiers of draden.

i) Draag tijdens het bedienen van de machine altijd veiligheidschoenen. Werk niet met de machine op blote voeten of op sandalen. Dit vermindert de kans op letsel van de voeten als gevolg van contact met een bewegende snoeier, draad of mes.

j) Draag altijd een lange broek tijdens het gebruiken van de machine. Blote huid verhoogt de kans op letsel vanwege weggeslingerde voorwerpen.

k) Houd omstaanders op afstand tijdens gebruik van de machine. Weggeslingerd vuil kan ernstig persoonlijk letsel veroorzaken.

- l) **Gebruik altijd twee handen tijdens het werken met de machine.** De machine met twee handen vasthouden, zal het verliezen van de controle vermijden.
- m) **Houd de machine uitsluitend vast bij de geïsoleerde handgrepen, omdat de snoeidraad of het mes verborgen bedrading kan raken.** Snoeidraden of messen die in contact komen met bedrading "onder spanning", kunnen metalen onderdelen van de machine "onder spanning" zetten en de gebruiker een elektrische schok geven.
- n) **Zorg er altijd voor dat u stevig staat en gebruik de machine alleen als u op de grond staat.** Gladde of niet stabiele oppervlakken kunnen leiden tot het verliezen van het evenwicht of de controle over de machine.
- o) **Gebruik de machine niet op te steile hellingen.** Dit vermindert de kans verlies van de controle, wat persoonlijk letsel kan veroorzaken.
- p) **Zorg er tijdens het werken op hellingen altijd voor dat u stevig staat, werk altijd dwars ten opzichte van de helling, nooit omhoog en omlaag, en wees uiterst voorzichtig tijdens het veranderen van richting.** Dit vermindert de kans verlies van de controle, wat persoonlijk letsel kan veroorzaken.
- q) **Houd alle lichaamsdelen uit de buurt van de snoeier, draad of het mes terwijl de machine in werking is.** Controleer voordat u de machine start, dat de snoeier, draad of het mes niets raakt. Een moment van onoplettendheid tijdens het werken met de machine kan leiden tot ernstig persoonlijk letsel of verwonding van anderen.
- r) **Gebruik de machine niet op een hoogte hoger dan uw taille.** Dit voorkomt onbedoeld contact met de snoeier of het mes en zorgt ervoor dat u de machine in onverwachte situaties beter onder controle kunt houden.
- s) **Let tijdens het snoeien van struiken of takken onder spanning op voor terugslag.** Zodra de spanning in de houtvezels vrijkomt, kunt u door de strijk of tak worden geraakt en/of de controle over de machine verliezen.
- t) **Ga zeer voorzichtig te werk bij het zagen van struikgewas of jong hout.** Het dunne materiaal kan in het mes vast komen te zitten en naar u toe zwiepen of u uw evenwicht doen verliezen.
- u) **Houd controle over de machine en raak snoeiers, draden of messen en andere gevaarlijke bewegende onderdelen niet aan als deze nog in beweging zijn.** Dit vermindert het risico op letsel door bewegende onderdelen.
- v) **Draag de machine in uitgeschakelde toestand en van uw lichaam weg gericht.** Een correct gebruik van de machine verkleint de kans op een ongewild contact met een bewegende snoeier, draad of mes.
- w) **Plaats altijd de kap over de metalen messen als u de machine vervoert of opbergt.** Een correct gebruik van de machine verkleint de kans op een ongewild contact met het mes.
- x) **Gebruik alleen vervangsnoeiers, draden, snoeikoppen en messen opgegeven door de fabrikant.** Onjuiste vervangonderdelen kunnen het risico op breken en letsel vergroten.
- y) **Verzekeer tijdens het verwijderen van geblokkeerd materiaal of het uitvoeren van onderhoud aan de machine, dat de schakelaars in de uit-stand staan en de accu is verwijderd.** Onverwacht starten van de machine zal tijdens het verwijderen van geblokkeerd materiaal of het uitvoeren van onderhoud, kan leiden tot ernstig persoonlijk letsel.

Aanvullende veiligheidsregels

- a) **Gebruik altijd het schouderharnas tijdens het werken met de machine.**
- b) **Niet gebruiken voor het maaien van gazonranden. Dit is geen graskantensnoeier.**
- c) **HOUD ALLE OMSTAANDES OP AFSTAND – op een veilige afstand van de werkplek, in het bijzonder kinderen. VERZEKER dat andere personen en huiskindertieren zich op een afstand van minstens 30 m (100') bevinden.**
- d) **Gebruik altijd combinaties van snoeimiddelen, snoeiaccessoires en beschermkappen die overeenstemmen met de bedoelde toepassing (drie functies: Als grastrimmer, struikensnoeier en struikenknipper) van de machine.**
- e) **Inspecteer de machine altijd op schade na het raken van een hard voorwerp of als het overmatig trilt.**
- f) **Houd handen altijd uit de buurt van een scherp apparaat dat is bedoeld om de lengte van de struiklijn te beperken.**
- g) **Zet de vergrendeluitrusting(en) van instelbare onderdelen altijd vast**
- h) **Draag nooit meerdere riemharnassen of schouderharnassen tegelijkertijd.**
- i) **Verzekeer tijdens het dragen van een harnas dat er geen andere kledingstukken het losmaken en verwijderen van het harnas hinderen.**
- j) **Verwijder de accu en verzekeer dat de motor gestopt is, inspecteer daarna de plaats waar de snoeiaccessoires zijn vastgelopen, maak het deel los om de blokkering te verwijderen en zet het vast.**
- k) **Reiniging en onderhoud voor stalling, met inbegrip van het gebruik van beschermkappen op snoeiaccessoires met metalen messen.**
- l) **Let op scherpe randen tijdens het monteren van de machine. Draag handschoenen.**
- m) **Controleer voor en na gebruik van de machine op losse bevestigingsmiddelen en beschadigde onderdelen, zoals scheuren in het snoeiaccessoire.**
- n) **Landelijk geldende regels zullen misschien beperkingen inhouden voor het gebruik van de machine.**
- o) **Inspecteer de machine voor gebruik en na het laten vallen of stoten om mogelijke defecten vast te stellen.**
- p) **Neem regelmatig pauzes en verander regelmatig van houding.**
- q) **Blijf stevig en in evenwicht staan tijdens het gebruiken van de machine en gebruik het bijgeleverd schouderharnas.**
- ▲ **WAARSCHUWING:** Pas het gereedschap of een onderdeel ervan nooit aan. Dit kan schade of persoonlijk letsel tot gevolg hebben.
- ▲ **WAARSCHUWING:** Probeer niet om het apparaat of de accu aan te passen of te repareren, uitgezonderd zoals op gegeven in de instructies voor gebruik en onderhoud.
- ▲ **WAARSCHUWING: DRAAG ALTIJD een veiligheidsbril.** Een bril voor dagelijks gebruik is GEEN veiligheidsbril. Gebruik ook een gezichts- of stofmasker als er stof vrijkomt tijdens het werken. **DRAAG ALTIJD GECERTIFICEERDE VEILIGHEIDSUITRUSTING:**
- **U kunt uw blootstelling aan deze chemicaliën beperken door goedgekeurde veiligheidsapparatuur te dragen, zoals stofmaskers die speciaal zijn ontworpen voor het filteren van microscopische deeltjes.**

▲ WAARSCHUWING: Gebruik van dit gereedschap kan stof genereren en/of verspreiden, wat ernstige en permanente beschadiging van de luchtwegen en ander letsel kan veroorzaken.

Gebruik altijd goedgekeurde bescherming voor de luchtwegen.

▲ WAARSCHUWING: Draag tijdens gebruik altijd de juiste persoonlijke gehoorbescherming. Onder bepaalde omstandigheden en bij een zekere gebruiksduur, kan het lawaai van dit product bijdragen tot gehoorbeschadiging.

▲ OPGELET: Als het gereedschap niet wordt gebruikt, plaats het dan op de zijkant op een stabiel oppervlak waar niemand erover kan struikelen en ander niet kan vallen.

Bepaald gereedschap met een grote accu kan rechtop staan, maar kan dan gemakkelijk worden omgestoten.

• **Ventilatieopeningen bedekken vaak bewegende onderdelen en kunnen beter niet worden aangeraakt.** Loszittende kleding, sieraden of lang haar kunnen door bewegende delen worden gegrepen.

Overige risico's

Ondanks het toepassen van de relevante veiligheidsvoorschriften en het implementeren van veiligheidsvoorzieningen kunnen sommige overige risico's niet worden vermeden. Dit zijn:

- Gehoorbeschadiging.
- Risico op persoonlijk letsel door deeltjes die worden weggeslingerd.
- Risico van brandwonden omdat accessoires tijdens het gebruik heet worden.
- Risico van persoonlijk letsel als gevolg van langdurig gebruik.

BEWAAR DEZE INSTRUCTIES

Accutype

Deze accu's kunnen worden gebruikt:

Accu	(kg)
DCB546	1,08
DCB547	1,46
DCB548	1,46
DCB549	2,12

Raadpleeg de handleiding van de accu/lader voor meer informatie.

Inhoud van de verpakking

De DCMST922 verpakking bevat:

- 1 Draadtrimmer
- 1 Fietshandgreep
- 1 Spoelbehuizing
- 1 Beschermkap
- 1 Vergrendelstang
- 1 Dubbel schouderharnas
- 1 Gebruikershandleiding

OPMERKING: Bij de N-modellen worden geen accu's, laders en gereedschapskoffers geleverd. Bij de NT-modellen worden geen accu's en laders geleverd. *Controleer het gereedschap, de onderdelen of accessoires op eventuele beschadiging tijdens het transport.*

• *Neem de tijd om deze handleiding grondig door te lezen en te begrijpen voordat u het apparaat in gebruik neemt.*

Markeringen op het gereedschap

Op het gereedschap of de accessoires zijn de volgende pictogrammen afgebeeld:



Lees de gebruiksaanwijzing vóór gebruik.



Draag altijd een helm en gehoor- en oogbescherming.



Draag beschermende handschoenen.



Draag beschermend schoeisel.



Wees bedacht op kracht van het knipmes.



Er mag met deze beschermkap alleen een draadspool worden gebruikt op dit gereedschap. Messen mogen niet gebruikt worden.



Stel het gereedschap niet bloot aan regen of een hoge luchtvochtigheid en laat het niet buiten liggen wanneer het regent.



Schakel het gereedschap uit. Neem, voordat u onderhoud aan het gereedschap uitvoert, de accu uit het gereedschap.



Houd mensen en dieren op een afstand van minstens 30 m van de werkplek.



Risico op voorwerpen die worden weggeslingerd. Houd omstaanders op afstand.



Richtlijn 2000/14/EC gegarandeerd geluidsvermogen.

Positie datumcode (Afb. B)

De productiedatumcode **21** bestaat uit een 4-cijferig jaar gevolgd door een 2-cijferige week en wordt uitgebreid met een 2-cijferige fabriekscode.

Beschrijving (Afb. A)

▲ WAARSCHUWING: *Pas het gereedschap of een onderdeel ervan nooit aan. Dit kan schade of persoonlijk letsel tot gevolg hebben.*

- 1 Variabele snelheidsschakelaar
- 2 Hendel voor vergrendeling in de uit-stand
- 3 Rechter handgreep
- 4 Fietshandgreep
- 5 Linker handgreep
- 6 Snelheidsregelknop/ Activeringsknop
- 7 LED laadstatus van de accu
- 8 Indicatie-LED overbelasting
- 9 LED's voor snelheidsinstelling
- 10 Steel
- 11 Bevestigingspunt van de riem
- 12 Klemschroef handgreep
- 13 Tandwielkast
- 14 Beschermkap draadtrimmer
- 15 Spoelbehuizing
- 16 Vergrendelstang

- 17 Accurails
- 18 Accu*
- 19 Accuvrijgaveknop
- 20 Dubbel schouderharnas

*Inbegrepen bij sommige pakketten.

OPMERKING: Controleer of het gereedschap, de onderdelen of accessoires mogelijk zijn beschadigd tijdens het transport.

Bedoeld gebruik

De DCMST922 werd ontworpen voor professioneel gazon- en tuinonderhoud. Het gebruik van DeWALT-accessoires wordt aanbevolen. Dit product is geen graskantensnijder en niet bedoeld voor het afkanten van gazons.

NIET gebruiken voor een ander doeleinden dan waarvoor dit gereedschap bedoeld is.

NIET GEBUIKEN onder natte omstandigheden of op een plaats waar brandbare vloeistoffen of gassen aanwezig zijn.

LAAT KINDEREN niet met het gereedschap in contact komen. Toezicht is vereist als onervaren gebruikers met dit product werken.

MONTAGE EN AANPASSINGEN

▲ WAARSCHUWING: *Om het gevaar op ernstig persoonlijk letsel te verminderen, zet u het gereedschap uit en ontkoppelt u de accu, voordat u enige aanpassing maakt of hulpstukken of accessoires verwijdert/installeert. Het onbedoeld opstarten kan letsel veroorzaken.*

▲ WAARSCHUWING: *Gebruik alleen de accusets en laders van DeWALT.*

▲ WAARSCHUWING: *Vermijd het bewaren of gebruiken van de accu in omgevingen waar de temperatuur kan zakken tot onder 4° C (39,2° F) of kan stijgen tot boven 40° C (104° F). Dit omvat plaatsen zoals buitenschuren of metalen gebouwen tijdens extreme weersomstandigheden.*

De accu in het gereedschap plaatsen en de accu uit het gereedschap nemen (Afb. B)

OPMERKING: Controleer of de accu **18** volledig is opgeladen.

De accu in de handgreep van het gereedschap plaatsen

1. Lijn de accu uit met de rails **17** in de handgreep van het gereedschap (Afb. B).
2. Schuif de accu in de handgreep tot deze stevig vastzit en let er vooral op dat u de accu hoort vastklikken.

De accu uit het gereedschap nemen

1. Druk op de accuvrijgaveknop **19** en trek de accu stevig uit de handgreep van het gereedschap.
2. Plaats de accu in de lader.





Indicatielampje laadniveau (Afb A, C)

The DCMST922 is uitgerust met een indicatielampje voor het laadniveau **3** op de rechter handgreep. Dit zal het huidige laadniveau van de accu weergeven tijdens gebruik. De meter geeft geen aanwijzingen over de functionaliteit van het gereedschap en is onderhevig aan schommelingen afhankelijk van productonderdelen, temperatuur en de toepassing door de eindgebruiker.

- De LED-indicatielampjes voor het accuniveau **7** zullen gaan branden, om het accuniveau in procenten weer te geven.
- Als er vier LED-indicatielampjes voor het accuniveau **7** branden, is de accu volledig opgeladen.

- Als er slechts een indicatie-LED voor het accuniveau **7** brandt, is het accuniveau laag en daarna knippen als de accu ontladen wordt. Verwijder de accu en laad deze op.

LED-indicatielampjes voor het accuniveau

	LAADNIVEAU	KLEUR LAAD-LED
	100% - 75%	Wit
	50% - 75%	Wit
	20% - 50%	Wit
	≤20%	Wit
	Uitschakelen vanwege laag accuniveau	Wit en knipperend.
	Accu te heet	Alle vier, rood en knipperend.

Waarschuwing accu overladen (Afb. A, C)

De vier LED-indicatielampjes voor het accuniveau **7** zullen rood branden en daarna knippen als de accu een hoge temperatuur heeft bereikt. Laat, om de waarschuwing voor een overladen accu te wissen, de accu afkoelen en start daarna de trimmer en begin opnieuw te maaien, deze keer met minder kracht. Laat de trimmer op zijn eigen snelheid maaien.

LED voor overbelasting (Afb. A, C)

De DCMST922 heeft een LED voor overbelasting **8**. De LED voor overbelasting **8** zal oranje branden en daarna knippen als de motor of module wordt overbelast tijdens gebruik. Start om de LED voor overbelasting **8** te doven, start de trimmer en begin opnieuw te maaien, deze keer met minder kracht. Laat de trimmer op zijn eigen snelheid maaien.

De LED voor overbelasting **8** zal rood gaan branden en daarna knippen als de module een hoge temperatuur heeft bereikt. Laat om de LED voor overbelasting **8** te doven, de trimmer afkoelen en start daarna de trimmer opnieuw en begin opnieuw te maaien, deze keer met minder kracht. Laat de trimmer op zijn eigen snelheid maaien.

De fietshandgreep monteren (Afb. D-1)

1. Zet de klemschroef van de handgreep **12** los door deze naar links te draaien tot de klem van de handgreep **22** uit de bevestiging van de handgreep **26** verwijderd kan worden, zoals weergegeven op Afb. D.

OPMERKING: Maak de veer van de klemschroef **23** los.

2. Plaats de fietshandgreep **4** bovenop de klem van de onderste handgreep **24** en plaats daarna de klem van de bovenste handgreep **25** bovenop de fietshandgreep **4** en in de klem van de onderste handgreep **24** zoals weergegeven op Afb. E.
 3. Steek de klemschroef van de handgreep **12** door de handgrieeenheid. Plaats een hand op de klem van de handgreep en geleid met uw andere hand de veer van de klemschroef **23** op de klemschroef van de handgreep **12**.
 4. Steek de klemschroef van de handgreep **12** in de bevestiging van de handgreep **26** op de steel **10**.
- OPMERKING:** Verzekert dat de veer van de klemschroef **23** geplaatst is voordat u de handgrieeenheid vast zet.
5. Zet de klemschroef van de handgreep **12** lichtjes los door deze naar rechts te draaien zodat de klem van de handgreep **22** nog altijd bewogen kan worden in de

bevestiging van de handgreep **26**, zoals weergegeven op Afb. G. Zet de klemschroef van de handgreep **12** op dit moment nog niet volledig vast.

6. Draai de fietshandgreep **4** omhoog naar de werkstand zoals weergegeven op Afb. G en H. Stel deze in zodat de afstand "A" ongeveer 17 cm (7") is, zoals weergegeven op Afb. H.

7. Zet de klemschroef van de handgreep **12** volledig vast. Verzeker dat de handgreep vast op zijn plaats staat voordat u de machine gebruikt, zoals weergegeven op Afb. I.

De fietshandgreep samenvouwen (Afb. F-I)

Samenvouwen:

1. Draai de klemschroef van de handgreep **12** los door deze naar links te draaien tot de klem van de handgreep **22** linksom gedraaid kan worden.

OPMERKING: Zet de klemschroef **12** niet volledig los.

2. Draai de fietshandgreep **4** naar links en omlaag in zijn opbergpositie, in lijn met de steel **10**.

3. Zet de klemschroef van de handgreep **12** door deze naar rechts te draaien tot vast.

Openvouwen:

1. Draai de klemschroef van de handgreep **12** los door deze naar links te draaien tot de klem van de handgreep **22** rechtsom gedraaid kan worden.

2. Draai de fietshandgreep **4** maar rechts en omhoog tot in de werkstand en stel deze af zodat de afstand "A" ongeveer 17 cm (7") is, zoals weergegeven op Afb. H.

3. Zet de klemschroef van de handgreep **12** volledig vast. Verzeker dat de handgreep vast op zijn plaats staat voordat u de machine gebruikt.

De beschermkap monteren (Afb. J)

▲ WAARSCHUWING: WERK NOOIT met het apparaat ZONDER GEPLAATSTE BESCHERMKAP. De beschermkap moet altijd op juiste wijze op het apparaat zijn gemonteerd ter bescherming van de gebruiker.

1. Zet de beschermkap van de draadtrimmer **14** op z'n plaats, zoals wordt weergegeven op Afb. J.

2. Gebruik een 3 mm inbussleutel (niet inbegrepen) om de beschermkap vast te zetten op de tandwielkast **13** met de vier schroeven van de beschermkap **27**, sluitringen **28** en plaat **29** en zet deze stevig vast.

De spoelenheid installeren (Afb. K)

1. Verwijder de accu.

2. Verzeker dat de beschermkap van de draadtrimmer **14** is geïnstalleerd voordat u verder gaat.

3. Installeer de asplaat **30** op de schacht **33**, zodat de inkeping naar de tandwielkast gericht is.

4. Lijn het gat in de asplaat **31** uit met de inkeping **32**, steek de vergrendelstang **16** of de schroevendraaier opnieuw in het gat **31** en draai de nieuwe spoelbehuizing naar links. Zet de nieuwe spoelbehuizing stevig vast op de schacht **33**.

5. Draai de spoelbehuizing **15** linksom op de schacht **33**. Zet de spoelbehuizing **15** stevig vast.

Het schouderharnas installeren en verwijderen (Afb. L, M)

▲ WAARSCHUWING: De schouderriemen **35** moeten over beide schouders **36** hangen en niet kruislings over het lichaam.

Zie Afb. M.

Het schouderharnas **20** zal passen voor maten XS-XXL.

Een dubbel schouderharnas **20** wordt aanbevolen voor gereedschap met een totaal gewicht hoger dan 6 kg (13 lbs.). (Het totale gewicht betekent het gewicht van het gereedschap, het hulpstuk en de accu.) Bevestig het dubbel schouderharnas aan het gereedschap zoals weergegeven op Afb. L en stel het af voor goed evenwicht en ondersteuning.

1. Neem het dubbel schouderharnas **20** vast en schuif uw armen door elke schouderriem **35** en zorg ervoor de elke riem op uw schouders zit **36** zoals weergegeven op Afb. M.

2. Gesp de borstriem **38** vast.

3. Klik de gesp van de schouderriem **34** op de riembevestiging **11** op de steel **10**, zoals weergegeven op Afb. L.

4. Maak de schouderriemen **35** en borstriem **38** vast tot deze stevig tegen uw lichaam zitten en over uw schouders **36** voor een goed evenwicht en ondersteuning van het gereedschap.

5. Gesp, om het dubbel schouderharnas te verwijderen **20**, de borstriem los **38**. Maak de schouderriemen **35** los. Trek uw armen door elke schouderriem **35**.

Snelkoppeling schouderharnas (Afb. L, N-Q)

Het dubbel schouderharnas **20** is uitgerust met een snelkoppelingsmechanisme **39**. Trek, om het gereedschap snel van de gebruiker los te maken zonder het dubbel schouderharnas te verwijderen, aan de koord van de snelkoppeling **40** zoals weergegeven op Afb. N.

1. Verwijder, om het dubbel schouderharnas opnieuw aan het gereedschap te bevestigen na het trekken aan de koord van de snelkoppeling **40**, de sluiting van de koord van de schouderriem **34** zoals weergegeven op Afb. L, van de koordbevestiging **11**.

2. Schuif de lus van de sluiting van de koord **41** op het snelkoppelingsmechanisme **39** zoals weergegeven op Afb. P.

3. Schuif de snelkoppelingsaansluiting **42** door het snelkoppelingsmechanisme **39** zoals weergegeven op Afb. Q.

4. Bevestig de koord van de schouderriem **34** aan de koordbevestiging **11** zoals weergegeven op Afb. L.

WERKING

▲ WAARSCHUWING: Om het risico op ernstig persoonlijk letsel te verminderen, schakelt u de eenheid uit en verwijder de accu voor u aanpassingen uitvoert of hulpstukken of accessoires plaatst. Wordt de machine per ongeluk gestart dan kan dat letsel veroorzaken.

Juiste handpositie (Afb. R)

▲ WAARSCHUWING: Beperk het risico op ernstig persoonlijk letsel, plaats **ALTIJD** uw handen in de juiste positie, zoals afgebeeld.

▲ WAARSCHUWING: Beperk het risico van ernstig persoonlijk letsel, houd het gereedschap **ALTIJD** stevig vast, zodat u bent voorbereid op een plotselinge terugslag.

▲ WAARSCHUWING: Houd het gereedschap uitsluitend vast aan de twee handgrepen.

▲ WAARSCHUWING: Gebruik de stang niet als handgreep.

Een goede handpositie vereist een hand op de rechter handgreep **3** en een hand op de linker handgreep **5** van de fietshandgreep **4**.

Inschakelen (Afb. C, S)

▲ WAARSCHUWING: Pak het gereedschap stevig vast wanneer u het inschakelt.

▲ OPGELET: Draag altijd een veiligheidsbril en gehoorbescherming. Draag een filtermasker als er bij het werken veel stof vrijkomt. Draag altijd handschoenen, een lange broek en schoenen met gesloten teen. Houd lang haar en losse kleding weg bij openingen en bewegende onderdelen.

1. De snelheidsregelknop/activeringsknop **6** moet voor gebruik ingedrukt worden om het apparaat te activeren. **OPMERKING:** Het apparaat zal na zestig seconden inactiviteit overschakelen naar de sluimermodus. Het apparaat kan ook geforceerd in de sluimermodus gezet worden, door de snelheidsregelknop/activeringsknop **6** twee seconden ingedrukt te houden.
2. Duw, om het apparaat in te schakelen, de hendel voor vergrendeling in de uit-stand **2** naar voor en knijp daarna op de variabele snelheidsschakelaar **1**.
3. Laat, om het apparaat uit te schakelen, de variabele snelheidsschakelaar en hendel voor vergrendeling in de uit-stand los.

▲ WAARSCHUWING: Probeer nooit om de aan/uit-schakelaar in de aan-stand te vergrendelen.



Het motortoerental instellen (Afb. C)

De DCMST922 is uitgerust met een snelheidsindicator **9**. De snelheidsindicator **9** zal de gekozen snelheid weergeven. Er zijn drie LED's voor de snelheidsinstelling, ECO-modus **51**, standaard modus **52** en turbo-modus **53**. De snelheidsindicator **9** helpt u om de prestaties van het apparaat en de nodige tijd voor elke taak te optimaliseren.

1. De snelheidsregelknop/activeringsknop **6** moet voor gebruik ingedrukt worden om het apparaat te activeren. **OPMERKING:** Het gereedschap staat standaard in de ECO-modus **51**.
2. Druk op de snelheidsregelknop/activeringsknop **6** op de handgreep van het apparaat tot de LED voor de gewenste snelheid gaat branden. **OPMERKING:** Werk in de ECO-modus **51** of de standaard modus **52** voor grotere projecten die meer tijd vereisen om te voltooien.
3. Kies de turbo-modus **53** zoals nodig om door zwaardere begroeiing te snijden en voor toepassingen die een hoger RPM vereisen.

OPMERKING: De bedrijfstijd zal korter zijn.

Kleuren van de LED's voor snelheidsinstelling

	SNELHEID	LED-KLEUR	SNELHEIDSINSTELLING
	— 51	ECO-modus	Wit
	— 52	Standaard modus	Wit
	— 53	Turbo-modus	Wit

Trimmen (Afb. R, T–V)

Beweeg terwijl de trimmer is ingeschakeld, de trimmer onder een hoek met een zwaaiende beweging heen en weer, zoals wordt getoond in Afb. R.

Houd een afstand van minimaal 610 mm (24") tussen de beschermkap **14** en uw voeten, zoals weergegeven op Afb. V.

▲ WAARSCHUWING: Houd de roterende draad ongeveer parallel aan de grond (niet meer gekanteld dan 30°). Deze struikenknipper is niet bedoeld voor het afwerken van kanten. **KANTEL DE TRIMMER NIET zo ver dat de draad bijna in een rechte hoek ten opzichte van de grond rond draait. Rondvliegend afval kan ernstig letsel veroorzaken, zoals weergegeven op Afb. T, U.**

Trimmerdraad aanvoeren (Afb. X, Y)

Uw trimmer wordt geleverd met een nylon draad met een diameter van 2,4 mm (0,095") maar kan ook worden gebruikt met een nylon draad met een diameter van 2,0 mm (0,080"). Snoeidraad **49** slijt sneller en moet vaker verlengd worden als er wordt gemaaid langs stoepen of andere schurende oppervlakken of als u zwaar onkruid snoeit.

Terwijl u maait, zal de draad slijten en korter worden. Als u het apparaat voorzichtig op de grond klopt wanneer het op normale snelheid werkt, zal meer snoeidraad **49** aangevoerd worden.

OPMERKING: De snoeidraad **49** verlengen tot voorbij de maaijijn van het mes **50** zal een negatieve invloed hebben op de prestaties, gebruikstijd en levensduur van de trimmer, vanwege de kans op beschadiging van de motor. Ook kan hierdoor de garantie komen te vervallen.

Nuttige tips voor trimmen

- Maai met de punt van de draad; duw niet de draadkop in ongemaaid gras.
- Op schuttingen van draad en van paaltjes kan de draad extra slijten, en zelfs breken. Op gemetselde muurtjes en muurtjes van natuursteen, op trottoirs en op hout kan het blad snel slijten.
- Laat de spoelkap niet over de grond of over andere oppervlakken slepen.
- Snoei lange struiken van boven naar onder en ga niet hoger dan 300 mm (12").
- Houd de trimmer gekanteld in de richting van het gemaaid gebied; daar werkt de trimmer het best.
- De trimmer draait linksom, van achter en boven bekeken. Maaien van rechts naar links zal het vuil in de richting van de beschermkap en het gesnoeid materiaal opvangen. Het wordt aanbevolen om van rechts naar links te snoeien in de buurt van tuinen of bloemenperken, dit zal helpen voorkomen dat het gesnoeid materiaal op deze plaatsen terecht komt. Van links naar rechts maaien zal het vuil weg van de beschermkap slingeren. Gebruik deze methode als het niet belangrijk is waar het vuil terecht komt.
- Blijf uit de buurt van bomen en heesters. Boomschors, houtstructuren, houten planken en schuttingpalen kunnen gemakkelijk door de draad worden beschadigd.

ONDERHOUD

Uw elektrisch gereedschap is ontworpen om gedurende een lange tijdsperiode te functioneren met een minimum aan onderhoud. Het continu naar tevredenheid functioneren hangt af van de juiste zorg voor het gereedschap en regelmatige reiniging.

▲ WAARSCHUWING: *Schakel, om het risico op ernstig letsel te minimaliseren, het gereedschap altijd uit en verzeker dat de motor gestopt is. Verwijder de accu voordat u aanpassingen uitvoert of accessoires bevestigt/verwijdert, in het bijzonder tijdens het aanpassen van de beschermkap van het zaagaccessoire of de handgreep. Onbedoeld starten kan letsel veroorzaken. Ongepast onderhoud, het gebruiken van niet-conforme vervangonderdelen of het verwijderen/aanpassen van veiligheidsfuncties, kunnen ernstige schade en letsels veroorzaken tijdens normale werking. Houd het gereedschap in een goed werkende staat door regelmatig onderhoud uit te voeren.*

Raadpleeg de achterkant van deze handleiding voor de contactgegevens van het servicecentrum of ga naar www.2helpU.com.

Vet aanbrengen (Afb. W)

De DCMST922 moet na elke 100 bedrijfsuren gesmeerd worden.

1. Gebruik een 5 mm inbussleutel (niet inbegrepen), verwijder de schroef van de smeernippel **44** en de schroef van de motorsmeernippel **44**.
2. Spuit een kleine hoeveelheid (3-5 gram) DeWALT 30301914 vet **45** in de nippels, zoals weergegeven op Afb. W.
3. Plaats de schroeven **44** en **44** opnieuw, gebruik een 5 mm inbussleutel (niet meegeleverd) om de schroeven vast te zetten.

Reiniging

▲ WAARSCHUWING: *Elektrische schok en mechanisch gevaar. Verwijder de accu vóór het reinigen.*

▲ WAARSCHUWING: *Houd het elektrisch apparaat en de ventilatiesleuven altijd schoon, om een veilige en efficiënte werking te verzekeren.*

▲ WAARSCHUWING: *Gebruik nooit oplosmiddelen of andere bijtende chemicaliën voor het reinigen van de niet-metalen onderdelen van het gereedschap. Deze chemicaliën kunnen de materialen die in deze onderdelen worden gebruikt, week maken. Gebruik een doek die uitsluitend met water en milde zeep is bevochtigd. Laat nooit vloeistof in het gereedschap komen; dompel nooit een onderdeel van het gereedschap onder in een vloeistof. De ventilatiesleuven kunnen gereinigd worden met een droge, zachte niet metalen borstel en/of een geschikte stofzuiger. Gebruik geen water of schoonmaakmiddelen. Draag een goedgekeurde veiligheidsbril en een goedgekeurd stofmasker.*

Als optie verkrijgbare accessoires

▲ WAARSCHUWING: *Omdat andere accessoires dan deze die worden aangeboden door DeWALT niet met dit product zijn getest, kan het gebruik van dergelijke accessoires met dit gereedschap gevaarlijk zijn. Om het risico op letsel te beperken, mogen uitsluitend door DeWALT aanbevolen accessoires worden gebruikt met dit.*

Vraag uw verdeler om meer informatie over de juiste accessoires.

▲ WAARSCHUWING: *Schakel, om het risico op ernstig persoonlijk letsel te verkleinen, het apparaat uit en verwijder de accu voordat u aanpassingen uitvoert of hulpstukken of accessoires verwijdert/installeert.*

▲ WAARSCHUWING: *Het gebruiken van een accessoire dat niet door DeWALT wordt aanbevolen voor gebruik met dit product, kan gevaarlijk zijn.*

▲ WAARSCHUWING: *Gebruik geen andere messen of accessoires dan deze die door DeWALT voor deze trimmer worden aanbevolen. Anders zou persoonlijk letsel of beschadiging van het product het gevolg kunnen zijn.*

▲ OPGELET: *Gebruik uitsluitend vervangende spoelen en lijn van DeWALT. Alle lijnen moeten spiraalvormig zijn met gladde, ronde randen. Als u draad van een andere fabrikant gebruikt, kunnen de prestaties daaronder lijden, kan de trimmer beschadigd raken en kunnen er personen gewond raken.*

Uw trimmer wordt geleverd met een nylon draad met een diameter van 2,4 mm (0,095") maar kan ook worden gebruikt met een nylon draad met een diameter van 2,0 mm (0,080"). Andere afmetingen kunnen een negatieve invloed hebben op de prestaties of de trimmer beschadigen.

De snijdraad opnieuw laden (Afb. X, Y)

▲ OPGELET: *Gebruik alleen DeWALT vervangspoelen en -draad. Als u draad van een andere fabrikant gebruikt, kunnen de prestaties daaronder lijden, kan de trimmer beschadigd raken en kunnen er personen gewond raken.*

Uw trimmer wordt geleverd met een nylon draad met een diameter van 2,4 mm (0,095") maar u kunt ook een nylon draad met een diameter van 2,0 mm (0,080") met gladde, ronde randen gebruiken. Gebruik geen draad van een andere afmeting. De prestaties kunnen hieronder lijden, het kan de unit beschadigen en het kan persoonlijk letsel veroorzaken.

▲ OPGELET: *Voorkom beschadiging van het apparaat; steekt de snijdraad verder uit dan het trimmes, snij dan de draad af zodat deze niet buiten het blad uitsteekt.*

Gebruik uitsluitend DeWALT vervangende lijn. Geen draad gebruiken.

1. Neem de accu uit.
2. Snijd een lengte van maximaal 9 m (30 ft) van 2,4 mm (0,095") of 12 m (40 ft) van 2,0 mm (0,080") snoeilijn **49**.
3. Lijn de ogen op de spoelbehuizing **46** uit met de pijl **47** op de spoelgriepkap **48** zoals wordt weergegeven op Afb. X.
4. Steek één uiteinde van de trimmerlijn door een oog.
5. Leid de lijn door een tweede oog en blijf de lijn erdoor trekken tot er zich aan beide zijden van de spoelbehuizing gelijke lengten van draad bevinden.
6. Houd de spoelkap met één hand vast zodat deze niet kan bewegen. Wind met uw andere hand de draad op de spoel door de spoelgriepkap naar links te draaien.
7. Ga door met het opwinden van de draad tot aan beide zijden van de spoelbehuizing tot 130 mm (5") draad overblijft, zoals wordt weergegeven op Afb. Y.

De spoelbehuizing vervangen (Afb. Z)

1. Verwijder de accu.
2. Draai de spoelbehuizing **15** tot het gat **31** in de asplaat is uitgelijnd met de inkeping **32** in de tandwielkast. Steek de vergrendelstang **16** of een schroevendraaier door de inkeping en in het gat, zodat de as niet kan draaien.

3. Schroef de spoelbehuizing los en verwijder deze door de spoelgriepkap **48** naar rechts te draaien.
OPMERKING: Probeer niet de spoelbehuizing te verwijderen door de spoelbehuizing te draaien **15**.
4. Verwijder de asplaat **30** voordat u een nieuwe spoel installeert. Verwijder alle vuil en gras van de tandwielkast en de asplaat.
5. Installeer de asplaat **30** op de as **33**, zodat de inkeping naar de tandwielkast **13** gericht is.
6. Lijn het gat in de asplaat **31** uit met de inkeping **32**, steek de vergrendelstang **16** of de schroevendraaier opnieuw in het gat **31** en draai de nieuwe spoelbehuizing naar links. Zet de nieuwe spoelbehuizing stevig vast op de schacht **33**.

Beschermkap vervangen door een beschermkap met een groter bereik (Afb. AA)

Gebruik de beschermkap met groter bereik **37** alleen met de spoelbehuizing **15**, niet met het mes van de struikensnoeier.

▲ WAARSCHUWING: De beschermkap voor de draadtrimmer NIET gebruiken met het struikensnoeieraccessoire.

Er is voor extra bescherming, indien gewenst, een beschermkap met een vergrote dekking leverbaar (wordt apart verkocht). Gebruik een DEWALT vervangbeschermkap Onderdeelnnummer NA693585.

▲ WAARSCHUWING: Werk nooit met het apparaat zonder dat de beschermkap stevig is geplaatst.

1. Verwijder de spoelbehuizing, zoals wordt beschreven in het deel **De spoelbehuizing vervangen**.
2. Gebruik een 3 mm inbussleutel (niet inbegrepen) om de vier schroeven van de beschermkap **27** te verwijderen, zoals weergegeven op Afb. AA.
3. Til de beschermkap los.
4. Bevestig de beschermkap met groter bereik **37** aan de tandwielkast **13** met de vier schroeven voor de beschermkap **27**, sluitringen **28** en plaat **29** en zet de schroeven vast om de beschermkap op zijn plaats vast te zetten zoals weergegeven op Afb. AA.
5. Vervang de spoelbehuizing zoals beschreven in het deel **De spoelbehuizing vervangen**.

Bescherming van het milieu



Producten/batterijen zijn recyclebaar, maar als ze gemarkeerd zijn met de doorgekruiste afvalcontainer, mogen ze niet samen met normaal huishoudafval weggegooid worden. Laat de batterijen volledig ontladen en scheid ze, indien mogelijk, van lichtbronnen van het product. Het is de verantwoordelijkheid van de gebruiker om persoonsgegevens van dit product te verwijderen. Breng het afval daarna naar een officieel afvalinzamelcentrum of een deelnemende handelaar, die ze vaak gratis zal aanvaarden. De verpakking moet weggegooid worden op basis van de aangebrachte materiaalkode. De bedienings- of veiligheidsinstructies mogen alleen weggegooid worden als het betreffende product niet langer gebruikt wordt.

Vraag de richtlijnen inzake afvalbeheer bij uw plaatselijke community/gemeente. Ga voor meer informatie naar www.2helpU.com en scan de bovenstaande QR-code.

54V GRESSTRIMMER

DCMST922

ADVARSEL: Les alle sikkerhetsadvarsler, instruksjoner, illustrasjoner og spesifikasjoner i denne håndboken før bruk av maskinen, inkludert batteri- og laderseksjonene i en original verktøyhåndbok eller den separate håndboken for batterier og ladere. Håndbøker kan fås ved å kontakte kundeservice (se baksiden av denne håndboken).

Tekniske data

		DCMST922
Spenning	V_{DC}	54
Type		1
Batteritype		Li-ion
Maksimal hastighet	/min	5100
Klippebredde	cm	42
Vekt (uten batteripakke)	kg	6,5
LpA (utslipps lydtrykknivå uten belastning)	dB(A)	83
Usikkerhet K for utslippslydtrykknivå	dB	3,0
L_{WA} (lydeffektnivå uten belastning)	dB(A)	94
K (usikkerhet for det angitte lydnivået)	dB	1,6
Vibrasjonsutslipp verdi a_{p1} =	m/s^2	3,9
Usikkerhet K =	m/s^2	1,5

Godkjente tilbehør for bruk med DCMST922

DT20904-QZ LpA (utslipps lydtrykknivå uten belastning): 84 dB(A)
 Tråd-til-børste- konverteringssett, målt på tomgang i henhold til EN 62841-1 og IEC 62841-4-4
 K (usikkerhet for angitt utslippslydtrykknivå): 3 dB(A)
 L_{WA} (lydeffektnivå uten belastning): 94 dB(A)
 K (usikkerhet for angitt lydeffektnivå): 3 dB(A)
 Vibrasjonsutslipp verdi a_{p1} : 4,9 m/s^2
 Usikkerhet K: 1,5 m/s^2

DT20907-QZ LpA (utslipps lydtrykknivå uten belastning): 86 dB(A)
 Skogryddingssag- konverteringssett, målt på tomgang i henhold til EN 62841-1 og IEC 62841-4-4
 K (usikkerhet for angitt utslippslydtrykknivå): 3 dB(A)
 L_{WA} (lydeffektnivå uten belastning): 100 dB(A)
 K (usikkerhet for angitt lydeffektnivå): 3 dB(A)
 Vibrasjonsutslipp verdi a_{p1} : 4,6 m/s^2
 Usikkerhet K: 1,5 m/s^2

Vibrasjons- og/eller støyemisjonsnivå angitt i dette informasjonsbladet er målt i henhold til en standardisert test avholdt i EN62841 og kan brukes for å sammenligne et verktøy med et annet. Det kan brukes til en forhåndsbedømming av eksponering.

ADVARSEL: Det angitte vibrasjons- og/eller støyemisjonsnivået gjelder for verktøyet hovedbruksområdet. Dersom verktøyet anvendes for andre bruksområder, med annet tilbehør eller er dårlig vedlikeholdt, kan vibrasjons- og/eller støyemisjonen avvike. Dette kan øke eksponeringsnivået betydelig for hele arbeidsperioden.

En vurdering av eksponeringsnivået for vibrasjon og/eller støy bør også tas med i beregningen når verktøyet er slått av eller når det går uten faktisk å gjøre en jobb. Dette kan redusere eksponeringsnivået betydelig for hele arbeidsperioden.

Kartlegg ekstra sikkerhetstiltak for beskyttelse av brukeren mot støy og/eller vibrasjonseffekter, slik som vedlikehold av verktøyet

og tilbehør, holde hendene varme (relevant for vibrasjoner), organisering av arbeidsvanene.

EU-samsvarserklæring Maskindirektivet



Trådtrimmer DCMST922

DT20904-QZ (Tråd-til-børste-konverteringssett0)

DT20907-QZ (Skogryddingssag-konverteringssett)

DeWALT erklærer at de produktene som er beskrevet under **Tekniske data** er i samsvar med: 2006/42/EC, EN 62841-1:2015 + A11:2022; EN ISO 12100:2010; delvis av EN ISO 11806-1:2022.

2000/14/EC, Trådtrimmer, gjenstand 33, L < 50cm, Vedlegg VIII TÜV Rheinland LGA Products GmbH
90431 Nürnberg
Tyskland

Godkjenningsinstans (Notified Body) ID-nummer: 0197

L_{WA} (målt lydeffekt) 94 dB
 L_{WA} (garantert lydeffekt) 96 dB(A)

Disse produktene er også i samsvar med direktiv 2014/30/EU og 2011/65/EU. For mer informasjon, kontakt DEWALT på følgende adresse eller se baksiden av bruksanvisningen.

Undertegnede er ansvarlig for sammenstillingen av den tekniske filen og fremsetter denne erklæringen på vegne av DEWALT.

Markus Rompel
 Vice-President Engineering, PTE-Europe
 DEWALT, Richard-Klinger-Straße 11,
 65510, Idstein, Germany
 08.11.2024



ADVARSEL: Les bruksanvisningen slik at skaderisikoene kan reduseres.

Definisjoner: Retningslinjer for sikkerhet

Definisjonene nedenfor beskriver alvorlighetsnivået ved enkelte signalordene er. Les brukerhåndboken og vær spesielt oppmerksom på disse symbolene.

FARE: Angir en eksisterende farlig situasjon som, og hvis den ikke unngås, vil føre til **dødsfall eller alvorlig personskade**.

ADVARSEL: Angir en potensielt farlig situasjon som, og hvis den ikke unngås, kan føre til **dødsfall eller alvorlig personskade**.

FORSIKTIG: Angir en potensielt farlig situasjon som, og hvis den ikke unngås, kan føre til **mindre eller moderat personskade**.

MERK: Angir en arbeidsmåte som ikke er relatert til personskader, men som kan føre til skader på utstyr hvis den ikke unngås.

ADVARSEL: Angir fare for elektrisk støt.

ADVARSEL: Angir brannfare.

GENERELLE SIKKERHETSADVARSLER FOR ELEKTRISKE VERKTØY

▲ ADVARSEL: Les alle sikkerhetsanvisninger, instruksjoner, illustrasjoner og spesifikasjoner som følger dette elektriske verktøyet. Manglende overholdelse av instruksjonene som er listet opp under kan resultere i elektrosjokk, ild og/eller alvorlig skade.

TA VARE PÅ ALLE ADVARSLER OG INSTRUKSJONER FOR FREMTIDIG BRUK

Uttrykket "elektrisk verktøy" i advarslene henviser til ditt strøm-drevne (med ledning) elektriske verktøy eller ditt batteridrevne (uten ledning) elektriske verktøy.

1) Sikkerhet på arbeidsområdet

- Hold arbeidsområdet godt opplyst.** Rotete eller mørke områder er en invitasjon til ulykker.
- Ikke bruk elektriske verktøy i eksplosive omgivelser, slik som i nærheten av antenneleie væsker, gasser eller støv.** Elektrisk verktøy skaper gnister som kan antenne støv eller gasser.
- Hold barn og tilskuere borte mens du bruker et elektrisk verktøy.** Distraksjoner kan føre til at du mister kontrollen.

2) Elektrisk sikkerhet

- Støpselet til elektriske verktøy må passe til stikkkontakten. Aldri modifier støpselet på noen måte. Ikke bruk adaptere med jordede elektriske verktøy.** Umodifiserte støpsler og stikkontakter som passer vil redusere risikoen for elektrisk sjokk.
- Unngå kroppskontakt med jordete overflater slik som rør, radiatorer, komfyrer og kjøleskap.** Det finnes en økt risiko for elektrisk sjokk dersom kroppen din er jordet.
- Ikke eksponer elektriske verktøy for regn eller våte forhold.** Dersom det kommer vann inn i et elektrisk verktøy vil det øke risikoen for elektrisk sjokk.
- Ikke bruk ledningen feil. Aldri bruk ledningen til å bære, trekke eller dra ut støpselet til det elektriske verktøyet. Hold ledningen borte fra varme, olje, skarpe kanter eller bevegelige deler.** Skadede eller innviklede ledninger øker risikoen for elektrisk sjokk.
- Når du bruker et elektrisk verktøy utendørs, bruk en skjøteledning som er egnet for utendørs bruk.** Bruk av en skjøteledning beregnet for utendørs bruk reduserer risikoen for elektrisk sjokk.
- Dersom bruk av et elektrisk verktøy på et fuktig sted er uunnngåelig, bruk en strømkilde med jordfeilbryter (RCD).** Bruk av jordfeilbryter (RCD) reduserer risikoen for elektrisk sjokk.

3) Personlig sikkerhet

- Hold deg våken, hold øye med det du gjør og bruk sunn fornuft når du bruker et elektrisk verktøy. Ikke bruk et elektrisk verktøy dersom du er trøtt eller er påvirket av medikamenter, narkotika eller alkohol.** Ett øyeblikks uoppmerksomhet under bruk av elektriske verktøy kan føre til alvorlig personskaade.
- Bruk personlig verneutstyr. Bruk alltid vernebriller.** Verneutstyr slik som støvmaske, sklislire vernesko, hjelm, eller hørselsvern brukt under passende forhold vil redusere personskaader.
- Unngå utilsiktet oppstart. Sikre at bryteren er i av-stillingen før du kobler til strømkilden og/eller batteripakken, plukker opp eller bærer verktøyet.** Å bære elektriske verktøy med fingeren på bryteren eller å sette inn

støpselet mens elektriske verktøy har bryteren på øker faren for ulykker.

- Fjern eventuelle justeringsnøkler før du slår på det elektriske verktøyet.** En nøkkel som er festet til en roterende del av det elektriske verktøyet kan føre til personskaade.
- Ikke strekk deg for langt. Ha god fotfeste og stå støtt hele tiden.** Dette fører til at du har bedre kontroll over det elektriske verktøyet ved uventede situasjoner.
- Bruk egnet antrekk. Ikke ha på deg løstsittende klær eller smykker. Hold hår og klær borte fra bevegelige deler.** Løstsittende antrekk, smykker eller langt hår kan bli fanget opp av bevegelige deler.
- Hvis apparatet er utstyrt for tilkobling av støvutsugings- og -oppsamlingsinnretning, må du sørge for at disse er koblet til og ordentlig sikret.** Bruk av støvoppsamlere kan redusere støvrelaterte farer.
- Ikke la kunnskap som du har fått fra hyppig bruk av verktøy la deg bli for selvsikker slik at du ignorerer verktøyets sikkerhetsprinsipper.** En tankeløs handling kan føre til alvorlig personskaade på brøkdelen av et sekund.

4) Bruk og vedlikehold av elektriske verktøy

- Ikke bruk kraft på verktøyet. Bruk det elektriske verktøyet som situasjonen krever.** Det riktige elektriske verktøyet vil gjøre jobben bedre og tryggere ved den hastigheten det ble konstruert for.
- Ikke bruk verktøyet hvis bryteren ikke kan slå verktøyet av eller på.** Ethvert elektrisk verktøy som ikke kan kontrolleres med bryteren er farlig og må repareres.
- Koble støpselet fra strømkilden og/eller ta batteripakken av det elektriske verktøyet, hvis den er avtakbar, før du foretar noen justeringer, endrer tilbehør eller lagrer elektriske verktøy.** Slike preventive sikkerhetsforanstaltninger reduserer risikoen for å starte det elektriske verktøyet ved et uhell.
- Lagre elektriske verktøy som ikke er i bruk, utilgjengelig for barn og la ikke personer som ikke er kjent med det elektriske verktøyet eller disse instruksjonene bruke det.** Elektriske verktøy er farlige i hendene på utrenede brukere.
- Vedlikehold elektriske verktøy. Kontroller om bevegelige deler er feiljustert eller fastskjært, om deler er ødelagt eller andre forhold som kan påvirke driften av verktøyet. Dersom det er skadet, få verktøyet reparert før neste bruk.** Mange ulykker forårsakes av dårlig vedlikeholdte verktøy.
- Hold skjæreverktøy skarpe og rene.** Godt vedlikeholdte skjæreverktøy med skarpe skjærekanter setter seg mindre sannsynlig fast og er lettere å kontrollere.
- Bruk verktøyet, tilbehørene og bitene, osv., i samsvar med disse instruksjonene og ta i betraktning arbeidsforholdene og det arbeidet som skal utføres.** Bruk av det elektriske verktøyet for oppgaver som er forskjellige fra de som er tiltenkt kan føre til en farlig situasjon.
- Hold håndtakene og gripeflatene tørre, rene og frie for olje og fett.** Glatte håndtak og gripeområder gir utrygg håndtering og manglende kontroll over verktøyet i uventede situasjoner.

5) Bruk og vedlikehold av batteridrevne verktøy

- Bruk kun laderen som er spesifisert av produsenten.** En lader som passer for en type batteripakke kan føre til brannfare dersom den brukes med en annen batteripakke.

b) **Bruk kun elektriske verktøy sammen med de spesifiserte batteripakkene.** Bruk av andre batteripakker kan skape risiko for skader eller brann.

c) **Når batteripakken ikke er i bruk, hold den borte fra andre metallobjekter som binders, mynter, nøkler, spikere, skruer eller andre små metallobjekter som kan skape en forbindelse fra en batteripol til en annen.** Å kortslutte batteripolene kan føre til brannskader eller brann.

d) **Ved hardhendt behandling kan det komme væske ut fra batteriet. Unngå kontakt med denne. Dersom du ved et uhell kommer i kontakt med væsken, skyll med vann. Dersom du får væsken i øynene, oppsøk lege umiddelbart.** Batterivæske kan føre til irritasjon eller forbrenninger.

e) **Ikke bruk en batteripakke eller verktøy som er skadet eller modifisert.** Skadede eller modifiserte batterier kan oppføre seg uforutsigbart og føre til brann, eksplosjon eller fare for personskade.

f) **Ikke utsett en batteripakke eller et verktøy for ild eller for høy temperatur.** Ild eller temperatur over 130 °C kan føre til en eksplosjon.

g) **Følg alle anvisninger for lading og lad ikke batteripakken eller verktøyet ved temperaturer som avviker fra området spesifisert i bruksanvisningen.** Feilaktig lading eller lading ved temperaturer utenfor det angitte område kan skade batteriet og øker brannfaren.

6) Vedlikehold

a) **Få det elektriske verktøyet ditt vedlikeholdt av en kvalifisert reparatør som kun bruker originale reservedeler.** Dette vil sikre at verktøets sikkerhet blir ivaretatt.

b) **Utfør aldri vedlikehold på skadede batteripakker.** Vedlikehold av batteripakker skal kun utføres av produsenten eller autoriserte serviceverksteder.

Sikkerhetsadvarsler for gressklipper, buskkutter og børstesag

a) **Unngå å bruke maskinen i dårlig vær, spesielt dersom det er fare for lyn og torden.** Dette minker risikoen for å bli truffet av lyn.

b) **Inspiser området grundig for dyreliv der maskinen skal brukes.** Dyreliv kan bli skadet av maskinen under drift.

c) **Kontroller nøye området der maskinen skal brukes, og fjern alle steiner, pinner, ledninger, bein og andre fremmedlegemer.** Utkastede objekter kan føre til personskader.

d) **Før du bruker maskinen, inspiser alltid visuelt for å sikre at kutteren eller bladet og kutter- eller bladmonteringen ikke er skadet.** Skadede deler øker risikoen for skade.

e) **Følg instruksjonene for å bytte tilbehør.** Feil stramme skruer eller muttere som fester bladet kan skade bladet eller føre til det løsner.

f) **Den angitte rotasjonshastigheten til bladet må minst være lik den maksimale rotasjonshastigheten som er merket på maskinen.** Blader som roterer raskere enn den angitte rotasjonshastigheten kan gå i stykker og fly fra hverandre.

g) **Bruk øye-, øre-, hode- og håndbeskyttelse.** Tilstrekkelig beskyttelsesutstyr vil redusere personskader fra flyvende rusk eller utilsikket kontakt med kuttestråden eller bladet.

h) **Mens du bruker maskinen, bruk alltid sklisikre og beskyttende føtøy. Du skal aldri bruke maskinen barfotet eller med åpne sandaler.** Dette reduserer sjansen for skade på føttene ved kontakt med den bevegelige kutteren eller trådene.

i) **Mens du bruker maskinen, bruk alltid sikkerhetssko. Du skal aldri bruke maskinen barfotet eller med åpne sandaler.** Dette reduserer sjansen for skader på føttene fra kontakt med et bevegelig kutter, tråd eller blad.

j) **Bruk alltid lange bukser mens du bruker maskinen.** Eksponert hud øker sannsynligheten for skade fra gjenstander som kastes.

k) **Hold tilsikrere på avstand mens du bruker maskinen.** Kastet avkapp kan resultere i alvorlig personskade.

l) **Du skal alltid bruke to hender når du bruker maskinen.** Hold maskinen med begge hender for å unngå å miste kontroll.

m) **Hold maskinen kun ved de isolerte gripeflatene, fordi kuttestråden eller bladet kan komme i kontakt med skjult ledning.** Kutteledning eller blader som kommer i kontakt med en "strømførende" ledning kan gjøre utsatte metalldele av maskinen "strømførende" og kan gi operatøren elektrisk støt.

n) **Hold alltid riktig fotfeste og bruk maskinen kun når du står på bakken.** Glatte eller ustabile overflater kan føre til at man mister balansen eller kontrollen over maskinen.

o) **Ikke bruk maskinen i for bratte bakker.** Dette reduserer risikoen for tap av kontroll, skli og fall som kan føre til personskade.

p) **Når du jobber i skråninger, vær alltid sikker på fotfeste, arbeid alltid på tvers av skråninger, aldri opp eller ned og utvis ekstrem forsiktighet når du endrer retning.** Dette reduserer risikoen for tap av kontroll, skli og fall som kan føre til personskade.

q) **Hold alle deler av kroppen unna kutteren, tråden eller bladet når maskinen er i drift. Før du starter maskinen, sørg for at kutteren, tråden eller bladet ikke kommer i kontakt med noe.** Et øyeblikks uoppmerksomhet mens du bruker maskinen kan føre til skade på deg selv eller andre.

r) **Ikke bruk maskinen over midjehøyde.** Dette bidrar til å forhindre utilsikket kutter- eller bladkontakt og gir bedre kontroll over maskinen i uventede situasjoner.

s) **Når du kutter busk eller småtrær som er under spenning, vær oppmerksom på at de kan sprette tilbake.** Når spenningen i treets fibre slipper, kan busken eller småtreet treffe operatøren og/eller kaste maskinen ut av kontroll.

t) **Vær svært forsiktig ved kutting av kratt og busker.** Det slanke materialet kan sette seg fast i bladet og bli slyngt mot deg eller trekke deg ut av balanse.

u) **Oppretthold kontroll over maskinen og berør ikke kuttere, tråder, blader eller andre farlige bevegelige deler mens de fortsatt er i bevegelse.** Dette reduserer risikoen for skade fra bevegelige deler.

v) **Bær maskinen med maskinen slått av og vekk fra kroppen.** Riktig håndtering av maskinen vil redusere sannsynligheten for utilsikket kontakt med en bevegelig kutter, tråd eller blad.

w) **Når du transporterer eller lagrer maskinen, sørg alltid for å sette på dekslet på metallbladene.** Riktig håndtering av maskinen vil redusere sannsynligheten for utilsikket kontakt med bladet.

x) **Bruk kun reservedelskuttere, tråder, kuttehoder og blader som er spesifisert av produsenten.** Feil reservedeler kan øke risikoen for brudd og skade.

y) **Når du fjerner blokkert materiale eller utfører vedlikehold på maskinen, sørg for at bryteren er av og at batteripakken er fjernet.** En uventet oppstart av maskinen mens du fjerner blokkert materiale eller utfører vedlikehold kan føre til alvorlige personskader.

Ekstra sikkerhetsregler

- a) **Bruk alltid skulderreimen når du jobber.**
- b) **Brukes ikke for kantklipping. Dette er ikke en kantklipper.**
- c) **HOLD ALLE TILSKUERE BORTE – på en trygg avstand fra arbeidsområdet, spesielt barn. VÆR SIKKER PÅ å andre personer og kjæledyr er minst 30 m (100') unna.**
- d) **Bruk alltid passende kombinasjoner av kutteidler, kutteutstyr og deksler for den tiltenkte bruken (tre funksjoner: Som gressklipper, buskkutter og børstesag) av maskinen.**
- e) **Sjekk alltid maskinen for skader etter å ha truffet en hard gjenstand eller hvis det virker som om det er unormal vibrasjon.**
- f) **Hold alltid hendene unna skarpe enheter ment for å begrense lengden på filamenttråden.**
- g) **Sikre alltid låseinnretningen(e) på justerbare deler**
- h) **Bruk ikke flere belteharnisser eller skulderreimer samtidig.**
- i) **Når du har på deg en sele, sørg for at ingen andre klær forhindrer frigjøringen og fjerningen av selen.**
- j) **Ta ut batteripakken og sørg for at motoren er stoppet, inspiser deretter blokkeringen i kutteutstyret, løsne den stramme delen for å fjerne blokkeringen og sikre den.**
- k) **Rengjøring og vedlikehold for lagring, inkludert bruk av deksler på kutteutstyr med metallblader.**
- l) **Vær forsiktig med skarpe kanter når du monterer maskinen. Bruk hansker.**
- m) **Før og etter bruk av maskinen, sjekk for løse festemekanismer og skadde deler, som sprekker i kutteutstyret.**
- n) **Nasjonale forskrifter kan begrense bruk av maskinen.**
- o) **Inspiser maskinen før bruk og etter eventuelle fall eller støt for å oppdage eventuelle defekter.**
- p) **Ta regelmessige pauser og bytt arbeidsposisjon jevnlig.**
- q) **Oppretthold stabilt fotfeste og balanse mens du bruker maskinen, og bruk den medfølgende skulderreimen.**

⚠ ADVARSEL: Modifiser aldri det elektriske verktøyet eller noen del av det. Det kan føre til materielle skader eller personskader.

⚠ ADVARSEL: Ikke modifiser eller forsøk å reparere apparatet eller batteripakken, unntatt som angitt i disse bruks- og vedlikeholdsinstruksjonene.

⚠ ADVARSEL: Bruk ALLTID vernebriller. Vanlige briller er IKKE vernebriller. Bruk også ansikts- eller støvmaske dersom det foregår støvutviklende operasjoner. BRUK ALLTID GODKJENT VERNEUTSTYR:
 • **For å redusere eksponeringen for slike kjemikalier skal du bruke godkjent verneutstyr, slik som støvmasker som er spesielt designet for å filtrere bort mikroskopiske partikler.**

⚠ ADVARSEL: Bruk av dette verktøyet kan generere og/eller spre støv, som kan forårsake åndedrettskader eller andre personskader. Bruk alltid godkjent åndedrettsbeskyttelse.

⚠ ADVARSEL: Du skal alltid bruke skikkelig hørselsvern under bruk. Under viss forhold og bruksvarighet kan støy fra dette produktet bidra til hørselstap.

⚠ FORSIKTIG: Når det ikke er i bruk, plasser verktøyet på siden på en stabil overflate der det ikke skaper fare for snubling eller fall. Noen verktøy med en stor batteripakke kan stå oppreist, men kan lett slås overende.

• **Luftehull dekker ofte bevegelige deler og skal unngås.** Løstsittende antrekk, smykker eller langt hår kan bli fanget opp av bevegelige deler.

Restrisikoer

Til tross for at man følger relevante sikkerhetsbestemmelser og bruker sikkerhetsutstyr, er det bestemte farer som ikke kan unngås. Disse er:

- Hørselskader.
- Fare for personskade pga. flygende partikler.
- Fare for brannskader fordi utstyr blir varmt under bruk.
- Fare for personskade ved langvarig bruk.

TA VARE PÅ DENNE BRUKSANVISNINGEN

Batteritype

Disse batteripakkene kan brukes:

Batteri	(kg)
DCB546	1,08
DCB547	1,46
DCB548	1,46
DCB549	2,12

Se batteri-/laderhåndboken for mer informasjon.

Pakkens innhold

DCMST922 Pakken inneholder:

- 1 Gresstrimmer
- 1 Styrehåndtak
- 1 Spolehus
- 1 Beskyttelse
- 1 Låsepinne
- 1 Dobbel skulderreim
- 1 Bruksanvisning

MERK: Batteripakker, ladere og utstyrsbokser er ikke inkludert i N-modeller. Batteripakker og ladere er ikke inkludert i NT-modeller. *Kontroller for skader på verktøy, deler eller tilbehør som kan ha oppstått under transporten.*

• *Ta deg tid til å lese grundig og forstå denne bruksanvisningen før bruk.*

Merking på verktøyet

Følgende piktogrammer vises på verktøyet eller tilbehøret:



Les bruksanvisningen før bruk.



Bruk alltid hjelm, hørselsvern og vernebriller.



Bruk vernehansker.



Bruk vernesko.



Vær oppmerksom på bladets forskyvning.



Kun trådspole skal brukes på verktøyet med dette dekselet. Blader skal ikke brukes.



Ikke utsett verktøyet for regn eller høy fuktighet, og sett det ikke igjen ute mens det regner.



Skru verktøyet av. Før du utfører vedlikehold på verktøyet, må du fjerne batteriet fra verktøyet.



Hold personer og dyr minst 30 m borte fra arbeidsområdet.



Risiko for gjenstander som kastes. Hold tilskuere på avstand.



Direktiv 2000/14/EF garantert lydnivå.

Datokode plassering (Fig. B)

Produksjonsdatokoden **21** består av et 4-sifret år fulgt av en 2-sifret uke med tillegg av en 2-sifret fabrikkkode.

Beskrivelse (Fig. A)

⚠ ADVARSEL: Modifiser aldri det elektriske verktøyet eller noen del av det. Det kan føre til materielle skader eller personskader.

- 1 Bryter for variabel hastighet
- 2 Låsespak
- 3 Høyre håndtak
- 4 Styrehåndtak
- 5 Venstre håndtak
- 6 Hastighetskontrollknapp/Våkneknapp
- 7 Batteriets ladestatus-LED
- 8 Overbelastningsindikator-LED
- 9 Hastighetsinnstillinger-LED
- 10 Stang
- 11 Reimfeste
- 12 Håndtaksfeste-skrue
- 13 Girkasse
- 14 Trimmerdeksel
- 15 Spolehus
- 16 Låsestang
- 17 Batteriskinner
- 18 Batteripakke[†]
- 19 Batterilåseknapp
- 20 Dobbel skulderreim

[†]Inkludert i noen pakker.

MERK: Kontroller for skader på verktøy, deler eller tilbehør som kan ha oppstått under transporten.

Tiltenkt bruk

DCMST922 er designet for profesjonell vedlikehold av plen og hage. Den anbefales brukt med DEWALT-tilbehør. Dette er ikke en kantklipper og skal ikke brukes til slike formål.

IKKE bruk dette verktøyet på annen måte enn tiltenkt bruk.

SKAL IKKE BRUKES under våte forhold eller i nærheten av antennelige væsker eller gasser.

IKKE la barn komme i kontakt med verktøyet. Det er nødvendig med tilsyn når uerfarne brukere skal bruke dette verktøyet.

MONTERING OG JUSTERING

⚠ ADVARSEL: For å redusere faren for alvorlig personskade, slå av enheten og koble fra batteripakken før du foretar noen justeringer eller setter på/tar av tilbehør. Utviklet oppstart kan føre til personskader.

⚠ ADVARSEL: Bruk kun DEWALT batterier og ladere.

⚠ ADVARSEL: Unngå å lagre eller bruke verktøyet og batteripakken i miljøer hvor temperaturen kan falle under 4 °C eller stige over 40 °C. Dette inkluderer områder som utendørs skur eller metallbygg under ekstreme værforhold.

Sette inn og fjerne batteripakke på verktøyet (Fig. B)

MERK: Sørg for at batteripakken **18** er fullt oppladet.

Installere batteripakken i verktøyhåndtaket

1. Rett inn batteripakken mot skinnene **17** inne i verktøyhåndtaket (Fig. B).
2. Sett den inn i håndtaket til batteripakken sitter godt og forsikre deg om at du hører at låsen klikker på plass.

Fjerne batteripakken fra verktøyet

1. Trykk på batteriets låseknapp **19** og trekk batteripakken bestemt ut av håndtaket på verktøyet.
2. Sett batteripakken inn i laderen.

Ladestatusindikator (Fig. A, C)

Ditt DCMST922 verktøy er utstyrt med en ladestatusindikator på høyre håndtak **3**. Denne viser batteriets aktuelle ladenivå under bruk. Den gir ingen indikasjon på om verktøyet fortsatt kan brukes, og kan variere med produktkomponentene, temperatur og brukerens bruksområde.

- Indikatorlampene for ladetilstand **7** vil lyse, og indikerer prosentandelen av lading i batteriet.
- Når alle LED-indikatorer for ladetilstand **7** lyser, er batteriet fulladet.
- Når én LED-indikator for ladetilstand **7** tennes, er ladningen lav, og den vil blinke når batteriet er utladet. Ta ut batteriet og lade det.

Status for ladestatusindikator LED-status

	LADENIVÅ	LADEINDIKATOR-LED FARGE
	100 % - 75 %	Hvit
	50 % - 75 %	Hvit
	20 % - 50 %	Hvit
	≥20 %	Hvit
	Lavt batteri avslåing	Hvit og blinkende.
	Batteri for varmt	Alle fire, rød og blinkende.

Overbelastet batteri Advarsel (Fig. A, C)

Alle fire indikator-LED-lysene for ladetilstand **7** vil lyse rødt og deretter blinke når batteriet har nådd en høy temperatur. For å fjerne den overbelastede batteriadvarelsen, la batteriet kjøle ned, start deretter trimmeren på nytt og begynn kuttet igjen, denne gangen med mindre kraft. La trimmeren kutte i sitt eget tempo.

Overbelastningsindikator LED (Fig. A, C)

DCMST922 har en overbelastningsindikator LED **8**.

Overbelastningsindikator-LED-en **8** vil lyse gult og deretter blinke når motoren eller modulen er overbelastet under drift. For å nullstille overbelastningsindikator-LED-en **8**, start trimmeren på nytt og begynn kuttet igjen, denne gangen med mindre kraft. La trimmeren kutte i sitt eget tempo.

Overbelastnings-LED-en **8** vil lyse rødt og deretter blinke når modulen har nådd en høy temperatur. For å tilbake stille overbelastnings-LED-en **8**, la trimmeren avkjøles, start deretter trimmeren på nytt og begynn å kutte igjen, denne gangen med mindre kraft. La trimmeren kutte i sitt eget tempo.

Montering av bøylehåndtaket (Fig. D–I)

1. Skru ut håndtaksfeste-skruen **12** ved å dreie den mot klokken til håndtaksfestet **22** kan fjernes fra håndtaksholderen **26** som vist i Fig. D.

MERK: Ikke mist fjæren til festeskruen **23**.

2. Plasser bøylehåndtaket **4** oppå det nedre håndtaksfestet **24** og deretter det øvre håndtaksfestet **25** oppå bøylehåndtaket **4** og inn i det nedre håndtaksfestet **24** som vist i Fig. E.

3. Sett håndtaksfeste-skruen **12** gjennom håndtaksfeste-enheten. Hold håndtaksfeste-enheten med den ene hånden, og bruk den andre hånden til å føre fjæren til festeskruen **23** på håndtaksfeste-skruen **12**.

4. Sett håndtaksfeste-skruen **12** inn i håndtaksholderen **26** på stangen **10**.

MERK: Sørg for at fjæren til festeskruen **23** er på plass før du fester håndtaksfeste-enheten.

5. Stram håndtaksfeste-skruen **12** litt ved å dreie den med klokken til håndtaksfestet **22** fortsatt kan bevegese på håndtaksholderen **26** som vist i Fig. G. Ikke stram håndtaksfeste-skruen helt **12** på dette tidspunktet.

6. Roter bøylehåndtaket **4** opp til arbeidsposisjon som vist i Fig. G og H. Juster det slik at avstanden "A" er omtrent 17 cm (7"), som vist i Fig. H.

7. Stram håndtaksfeste-skruen helt **12**. Sørg for at håndtaket er sikkert festet før du bruker enheten, som vist i Fig. I.

Sammenfolding av bøylehåndtaket (Fig. F–I)

Sammenfolding:

1. Skru ut håndtaksfeste-skruen **12** ved å dreie den mot klokken til håndtaksfestet **22** kan roteres mot klokken.

MERK: Ikke skru festeskruen helt løs **12**.

2. Roter bøylehåndtaket **4** mot klokken og ned til lagringsposisjonen i linje med stangen **10**.

3. Stram festeskruen **12** ved å dreie den med klokken til den sitter godt.

Utslåing:

1. Skru ut håndtaksfeste-skruen **12** ved å dreie den mot klokken til håndtaksfestet **22** kan roteres med klokken.

2. Roter bøylehåndtaket **4** med klokken og opp til arbeidsposisjonen, og juster det slik at avstanden "A" er omtrent 17 cm (7") som vist i Fig. H.

3. Stram håndtaksfeste-skruen helt **12**. Sørg for at håndtaket er sikkert festet før du bruker enheten.

Feste beskyttelsen (Fig. J)

▲ ADVARSEL: BRUK ALDRI APPARATET UTEN AT BESKYTTELSEN ER PÅ Plass. Beskyttelsen skal være ordentlig montert på

apparatet for å beskytte brukeren.

1. Plasser trimmerdekslet **14** i posisjon som vist i Fig. J.
2. Bruk en 3 mm unbrakonøkkel (ikke inkludert) for å feste det til giraksen **13** med de fire dekselskruene **27**, skivene **28** og platen **29** og stram det godt.

Installere spolemodulen (Fig. K)

1. Ta ut batteriet.
2. Sørg for at trimmerdekslet **14** er installert før du fortsetter.
3. Monter spindelplaten **30** på akselen **33**, slik at hakket vender mot giraksen.
4. Juster spindelplaten hull **31** med hakket **32**, sett låsestangen **16** eller en skrutrekker tilbake i hullet **31** og skru det nye spolehuset mot klokken. Stram det nye spolehuset godt til på akselen **33**.
5. Skru trådspolehuset **15** mot klokken på akselen **33**. Stram trådspolehuset godt til **15**.

Montering og fjerning av skulderreimen (Fig. L, M)

▲ ADVARSEL: Skulderreimene **35** skal henges over begge skuldrene, **36** ikke på skrå over kroppen. Se Fig. M. Skulderreimen **20** passer til størrelser XS–XXL.

En dobbel skulderreim **20** anbefales for alle verktøy med totalvekt over 6 kg (13 lbs.). (Totalvekt inkludert verktøyet, tilbehør og batteriet.) Fest den doble skulderreimen til verktøyet som vist i Fig. L og juster så du får ordentlig balanse og støtte.

1. Ta tak i den doble skulderreimen **20** og tre armene gjennom hver av skulderstroppene **35** og sørg for at hver stropp henger på skuldrene **36** som vist i Fig. M.
2. Fest bryststroppen **38**.
3. Fest skulderreimlåsen **34** på reimfestet **11** plassert på stangen **10**, som vist i Fig. L.
4. Stram skulderstroppene **35** og bryststroppen **38** til de sitter godt mot kroppen og over skuldrene **36** for å gi riktig balanse og støtte til verktøyet.
5. For å fjerne den doble skulderreimen **20**, løsne bryststroppen **38**. Løsne skulderstroppene **35**. Tre armene gjennom hver av skulderstroppene **35**.

Hurtigkobling for skulderreim (Fig. L, N–Q)

Den doble skulderreimen **20** er utstyrt med en hurtigkoblingsmekanisme **39**. For raskt å frigjøre verktøyet fra brukeren uten å fjerne den doble skulderreimen, trekk i hurtigkoblingsstroppen **40** som vist i Fig. N.

1. For å feste den doble skulderreimen til verktøyet igjen etter å ha brukt hurtigkoblingsstroppen **40**, fjern skulderstropp-låsen **34** som vist i Fig. L, fra stroppfestet **11**.
2. Skyv stroppelåsens løkke **41** inn på hurtigkoblingsmekanismen **39** som vist i Fig. P.
3. Skyv hurtigkoblingsbeslaget **42** gjennom hurtigkoblingsmekanismen **39** som vist i Fig. Q.
4. Fest skulderstropp-låsen **34** til stroppfestet **11** som vist i Fig. L.

BRUK

▲ ADVARSEL: For å redusere faren for alvorlig personskade, slå av enheten og ta av batteripakken før du foretar noen justeringer eller setter på/tar av tilbehør. En utilsiktet start kan føre til personskader.

Korrekt plassering av hendene (Fig. R)

⚠ ADVARSEL: For å redusere faren for alvorlig personskade skal du **ALLTID** ha hendene i korrekt posisjon, som vist.

⚠ ADVARSEL: For å redusere faren for alvorlig personskade, skal man **ALLTID** holde godt fast, for å være forberedt på en plutselig reaksjon.

⚠ ADVARSEL: Hold verktøyet ved å bruke kun de to håndtakene.

⚠ ADVARSEL: Ikke bruk stangen som en gripeflate.

Riktig håndposisjon krever at den ene hånden er på høyre håndtak **3** og den andre hånden på venstre håndtak **5** på bøylehåndtaket **4**.

Slå på (Fig. C, S)

⚠ ADVARSEL: Hold verktøyet fast når du slår det på.

⚠ FORSIKTIG: Bruk alltid vernebriller og hørselsvern. Bruk en filtermaske dersom det er mye støv ved bruken. Bruk alltid hansker, langbukser og solidt, lukket føttøy. Hold langt hår og løsthengende plagg borte fra åpninger og bevegelige deler.

1. Hastighetskontrollknappen/våkneknappen **6** må trykkes før bruk for å vekke apparatet.

MERK: Apparatet går i hvilemodus etter seksti sekunder med inaktivitet. Apparatet kan også tvinges inn i hvilemodus ved å trykke og holde hastighetskontrollknappen/våkneknappen **6** i to sekunder.

2. For å slå på apparatet, skyv låseknappen **2** fremover, og trykk deretter på den variable hastighetsutløseren **1**.

3. For å slå verktøyet av skal du slippe avtrekkeren og låsespaken.

⚠ ADVARSEL: Ikke prøv å låse utløserbryteren i på-stillingen.

Justere motorhastighet (Fig. C)

DCMST922 er utstyrt med hastighetsindikator **9**.

Hastighetsindikatoren **9** vil vise den valgte hastigheten.

Det er tre hastighetsinnstillings-LED-er: ECO-modus **51**, standardmodus **52** og turbo-modus **53**.

Hastighetsindikatoren **9** hjelper deg med å optimalisere apparatets ytelse og driftstid som kreves for hver oppgave.

1. Hastighetskontrollknappen/våkneknappen **6** må trykkes før bruk for å vekke apparatet.

MERK: Verktøyet er som standard i ECO-modus **51**.



2. Trykk på hastighetskontrollknappen/våkneknappen **6**, som er plassert på apparatets håndtak, til ønsket hastighets-LED lyser.

MERK: Bruk ECO-modus **51** eller standardmodus **52** for større prosjekter som krever lengre driftstid for å fullføres.

3. Velg turbo-modus **53** etter behov for å kutte gjennom tyngre vekst og for oppgaver som krever høyere RPM.

MERK: Driftstid vil reduseres.

Hastighetsinnstilling LED-farger

	HASTIGHET	HASTIGHETSINNSTILLING LED-FARGE
	ECO-modus	Hvit
	Standardmodus	Hvit
	Turbo-modus	Hvit

	HASTIGHET	HASTIGHETSINNSTILLING LED-FARGE
	53	Hvit
	Turbo-modus	Hvit

Trimming (Fig. R, T–V)

Slå på trimmeren, finn en god vinkel og sving trimmeren fra side til side som vist i Fig. R.

Oppretthold en minimumsavstand på 610 mm (24") mellom dekelet **14** og føttene dine, som vist i Fig. V.

⚠ ADVARSEL: Hold den roterende snoren omtrent parallell med bakken (ikke vippet mer enn 30°). Trimmeren er ikke en kantklipper. IKKE VIPP trimmeren slik at trimmertråden roterer nesten vinkelrett på bakken. Flyvende rusk kan forårsake alvorlig skade, som vist i Fig. T, U.

Støtmatet skjæretråd-mating (Fig. X, Y)

Trimmeren din leveres med 2,4 mm (0,095") tråd, men kan også bruke 2,0 mm (0,080") nylontråd. Kuttestråden **49** slites fortere og trenger påfyll hvis kuttingen gjøres langs fortau eller andre slipende overflater, eller hvis kraftig ugress kuttes.

Når du bruker trimmeren, vil tråden bli kortere på grunn av slitasje. Dytt forsiktig trimmeren mot bakken mens den går i normal hastighet, og kuttestråden **49** vil mates ut.

MERK: Å forlenge kuttestråden **49** utover kuttestrådsbladet **50** vil negativt påvirke ytelsen, driftstiden og levetiden til trimmeren på grunn av potensialet for å skade motoren. Dette kan gjøre garantien ugyldig.

Nyttige trimmer-tips

- Bruk toppen av tråden for å klippe, ikke bruk makt for å presse klippeshodet inn i gresset.
- Nettinggjerd og stakitter kan føre til kraftig slitasje på tråden eller til at den ryker. Mur- og teglvegger, fortauskanter og trær kan raskt slite ut tråden.
- Ikke la spolehetten slepe langs bakken eller andre overflater.
- Ved langt gress, kutt fra toppen og ned og ikke klipp ved høyder over 300 mm (12").
- Hold trimmeren vippet mot området som klipper, dette er beste klippeområde.
- Trimmeren roterer mot klokken når den ses bakfra og ovenfra. Kutting fra høyre til venstre vil kaste rusk mot dekelet og fange opp avskjæret. Det anbefales å kutte fra høyre til venstre når du er nær hager eller blomsterbed, da dette vil hjelpe med å holde avskjæret unna disse områdene. Kutting fra venstre til høyre vil kaste rusk bort fra dekelet. Bruk denne metoden når plasseringen av rusket ikke er viktig.
- Unngå trær og busker. Bark, trestolper, kanter og gjerdestolper kan bli skadet av tråden.

VEDLIKEHOLD

Ditt elektroverktøy er designet for å virke over en lang tidsperiode med et minimum av vedlikehold. For at den skal fungere tilfredsstillende over tid, er det viktig å sørge for riktig stell og regelmessig renhold.

⚠ ADVARSEL: For å minimere risikoen for alvorlig skade, slå alltid av verktøyet og sørg for at motoren har stoppet. Fjern batteripakken før du gjør noen justeringer eller monterer/fjerner tilbehør, spesielt når du justerer skjæretilbehørsdekelet eller

håndtaket. En utilsiktet oppstart kan føre til skade. Feil vedlikehold, bruk av ikke-standardiserte reservedeler, eller fjerning/modifisering av sikkerhetsfunksjoner kan føre til alvorlig skade og problemer under normal drift. Hold verktøyet i god stand ved å utføre regelmessig vedlikehold.

Se bakside av denne manualen for kontaktinformasjon til service-senteret, eller besøk www.2helpU.com.

Påføring av fett (Fig. W)

DCMST922 må smøres etter hver 100. brukstime.

1. Bruk en 5 mm unbrakonøkkel (ikke inkludert) for å fjerne fettportskruen **44** og motorens fettportskrue **44**.
2. Påfør en liten mengde (3–5 gram) DEWALT 30301914-fett **45** i portene som vist i Fig. W.
3. Sett inn igjen portskrue **44** og **44**, og bruk en 5 mm unbrakonøkkel (ikke inkludert) for å stramme skruene.

Rengjøring

⚠ ADVARSEL: Elektrisk støt og mekanisk fare. Fjern batteriet før rengjøring.

⚠ ADVARSEL: For å sikre trygghet og effektiv bruk, hold alltid det elektriske apparatet og ventilasjonssporene rene for rusk.

⚠ ADVARSEL: Bruk aldri løsemidler eller sterke kjemikalier for å rengjøre ikke-metalliske deler av verktøyet. Disse kjemikaliene kan svekke materialene som brukes i disse delene. Bruk en klut som bærer fuktet med vann og mild såpe. Aldri la noen væske trenge inn i verktøyet; aldri dypp noen del av verktøyet i en væske.

Ventilasjonssporene kan rengjøres med en tørr, myk ikke-metallisk børste og/eller en passende støvsuger. Ikke bruk vann eller vaskemidler. Bruk godkjent øyevern og en godkjent støvmaske.

Tilleggsutstyr

⚠ ADVARSEL: Siden annet tilbehør enn det som tilbys fra DEWALT kan være farlig, ettersom dette ikke er testet sammen med dette verktøyet. For å redusere risikoen for alvorlig personskade, bruk kun DEWALT-anbefalt tilbehør bør brukes sammen med dette produktet.

Ta kontakt med din forhandler for ytterligere informasjon om egnet ekstrautstyr.

⚠ ADVARSEL: For å redusere faren for alvorlige personskader, slå av enheten og koble fra batteripakken før du gjør justeringer eller tar av/setter på tilbehør eller ekstrautstyr.

⚠ ADVARSEL: Det kan være farlig å bruke tilbehør som ikke er anbefalt av DEWALT for bruk sammen med denne trimmeren.

⚠ ADVARSEL: Ikke bruk blad eller noe tilbehør eller ekstrautstyr enn som anbefalt av DEWALT for denne trimmeren. Det kan føre til alvorlige personskader eller materielle skader.

⚠ FORSIKTIG: Du skal kun bruke DEWALT reservespoler og tråd. All tråd må være spiralformet med glatte, runde kanter. Ved å bruke en annen produsents tråd kan du minke ytelsen, skade trimmeren eller forårsake personskader.

Trimmeren din leveres med 2,4 mm (0,095") tråd, men kan også bruke 2,0 mm (0,080") nylontråd. Andre størrelser kan redusere ytelsen eller føre til skader på trimmeren.

Fylle på skjæretråd (Fig. X, Y)

⚠ FORSIKTIG: Bruk kun DEWALT reservespoler og tråd. Ved å bruke en annen produsents tråd kan du minke ytelsen, skade trimmeren eller forårsake personskader.

Trimmeren leveres med 2,4 mm (0,095") tråd, men kan også bruke 2,0 mm (0,080") nylontråd som er spiralformet med glatte, runde kanter. Ikke bruk tråd med annen størrelse. Dette kan redusere ytelsen, føre til skader på enheten og personskader.

⚠ FORSIKTIG: For å unngå skader, hvis skjæretråden rekker lenger enn trimmebladet, kapp den av så den nøyaktig når bladet. Bruk kun DEWALT reservetråd. Bruk ikke tråd.

1. Ta ut batteriet.
2. Klipp en maks lengde på 9 m (30 ft) av 2,4 mm (0,095") eller 12 m (40 ft) av 2,0 mm (0,080") kuttestråd **49**.
3. Rett inn øynene på huset **46** med pilen **47** på spolehuset **48** som vist i Fig. X.
4. Tre en ende av trimmetråden gjennom festeøyet.
5. Før tråden gjennom det andre festeøyet og fortsatt å dra tråden gjennom til det er like lengder tråd på hver side av spolehuset.
6. Sikre spoledekslet fra å bevege seg med en hånd. Bruk den andre hånden for å vikle tråden ved å rotere spoledekselgrepet mot klokken.
7. Fortsett å vikle helt til 130 mm (5") er igjen på hver side av spolehuset som vist i Fig. Y.

Skifte spolemodulen (Fig. Z)

1. Ta ut batteriet.
 2. Roter spolehuset **15** til hullet **31** i spindelplaten er på linje med sporet **32** i girkassen. Sett låsestangen **16** eller eller en skrutrekker gjennom hakket og inn i hullet, for å hindre at spindelen roterer.
 3. Skru av og ta av spolehuset ved å skru spolehuset **48** med klokken.
- MERK:** Ikke forsøk å ta av spolen ved å vri på spolehuset **15**.
4. Ta av spindelplaten **30** før du monterer et nytt hus. Fjern eventuelt smuss og gress fra girkassen og spindelplaten.
 5. Monter spindelplaten **30** på akselen **33**, slik at hakket vender mot girkassen **13**.
 6. Juster spindelplatus hull **31** og hakket **32**, sett låsestangen **16** eller en skrutrekker tilbake i hullet **31** og skru det nye spolehuset mot klokken. Stram det nye spolehuset godt til på akselen **33**.

Skifte ut beskyttelsen mot en forlenget dekkende beskyttelse (Fig. AA)

Bruk kun det utvidede dekslet **37** med spolehuset **15**, ikke med buskkutterbladet.

⚠ ADVARSEL: BRUK IKKE trimmerdekslet sammen med buskkutter-tilbehøret.

En forlenget dekkende beskyttelse er tilgjengelig om ønskelig (selges separat). Bruk DEWALT reservedelsdeksel, delenummer NA693585.

⚠ ADVARSEL: Bruk aldri apparatet uten at beskyttelsen er på plass.

1. Fjern spolehuset som beskrevet i avsnittet

Skifte spolemodulen.

2. Bruk en 3 mm unbrakonøkkel (ikke inkludert) for å fjerne de fire dekselskrue **27** som vist i Fig. AA.

3. Løft beskyttelsen av.
4. Fest det utvidede dekselet **37** til girkassen **13** med de fire dekselskruene **27**, skivene **28** og platen **29** og stram deretter skruene for å sikre det i posisjon som vist i Fig. AA.
5. Sett på igjen spolehuset som beskrevet i avsnittet

Skifte spolemodulen.

Beskyttelse av miljøet



Produkter/batterier er resirkulerbare, men hvis de er merket med en overkrysset søppelkasse, må de ikke kastes sammen med vanlig husholdningsavfall. Kjør batteriene helt ned og skill dem fra produktet, og skill eventuelle lyskilder fra produktet hvis mulig. Det er brukerens ansvar å slette personopplysninger fra produktet. Ta deretter avfallet til et offentlig avfallsinnsamlings-senter eller en deltakende forhandler som ofte vil akseptere det gratis. Emballasje bør kastes i henhold til den merkede materialkoden. Bruks- og sikkerhetsanvisninger skal først kastes når produktene de omhandler ikke lenger er i bruk.

Vennligst sjekk med din lokale kommune for veiledning om avfallshåndtering. For mer informasjon, besøk www.2helpU.com og skann QR-koden ovenfor.

APARADOR DE FITA DE 54 V

DCMST922

ATENÇÃO: leia todos os avisos de segurança, instruções, ilustrações e especificações neste manual antes de utilizar o equipamento, incluindo as secções relativas a baterias e carregadores fornecidas num manual original da ferramenta ou no manual separado de baterias e carregadores. Os manuais podem ser obtidos através do serviço de apoio ao cliente (consulte a última página neste manual).

Dados técnicos

DCMST922		
Tensão	V _{cc}	54
Tipo		1
Tipo de bateria		lões de lítio
Velocidade máxima	/min	5100
Tamanho da largura de corte	cm	42
Peso (sem a bateria)	kg	6,5
LpA (nível de emissão de pressão sonora sem carga)	dB(A)	83
Variabilidade K do nível de emissão de pressão sonora	dB	3,0
L _{WA} (nível de potência sonora sem carga)	dB(A)	94
K (variabilidade do nível sonoro indicado)	dB	1,6
Valor de vibração das emissões a ₁ =	m/s ²	3,9
K de variabilidade =	m/s ²	1,5

Acessórios aprovados para utilização com DCMST922

DT20904-QZ LpA (nível de emissão de pressão sonora sem carga): 84 dB(A)
 Kit de conversão de fio para escova, medido sem carga de acordo com EN 62841-1 e IEC 62841-4-4
 K (variabilidade do nível de pressão sonora de emissão indicada): 3 dB(A)
 L_{WA} (nível de potência sonora sem carga): 94 dB(A)
 K (variabilidade do nível de potência sonora indicado): 3 dB(A)
 Valor de vibração das emissões a₁: 4,9 m/s²
 K de variabilidade: 1,5 m/s²

DT20907-QZ LpA (nível de emissão de pressão sonora sem carga): 86 dB(A)
 Kit de conversão da serra para limpeza florestal, medido sem carga de acordo com EN 62841-1 e IEC 62841-4-4
 K (variabilidade do nível de pressão sonora de emissão indicada): 3 dB(A)
 L_{WA} (nível de potência sonora sem carga): 100 dB(A)
 K (variabilidade do nível de potência sonora indicado): 3 dB(A)
 Valor de vibração das emissões a₁: 4,6 m/s²
 K de variabilidade: 1,5 m/s²

O nível de emissão de vibração e/ou ruído indicado nesta ficha de informações foi medido em conformidade com um teste normalizado estabelecido pela norma EN62841 e podem ser utilizados para comparar. Por conseguinte, este nível pode ser utilizado para uma avaliação preliminar da exposição às vibrações.

ATENÇÃO: o nível de emissão de vibração e/ou ruído declarado diz respeito às principais aplicações da ferramenta. No entanto, se a ferramenta for utilizada para outras aplicações ou com outros acessórios ou se a manutenção for insuficiente, o nível de emissão de vibração e/ou ruído pode ser diferente. Isto pode aumentar significativamente o nível de exposição às vibrações ao longo do período total de trabalho.

A estimativa do nível de vibração e/ou ruído deve ter também em conta o número de vezes que a ferramenta é desligada ou está em funcionamento, mas sem executar tarefas. Isto pode reduzir significativamente o nível de exposição ao longo do período total de trabalho.

Identifique as medidas de segurança adicionais para proteger o utilizador dos efeitos da vibração e/ou ruído, tais como: manutenção da ferramenta e dos acessórios, manter as mãos quentes (relacionado com a vibração), e organização dos padrões de trabalho.

Declaração de conformidade CE Directiva “Máquinas”



Aparador de fita DCMST922

DT20904-QZ (Kit de conversão de fio para escova)

DT20907-QZ (Kit de conversão da serra para limpeza florestal)

A DEWALT declara que os produtos descritos em **Dados técnicos** estão em conformidade com: 2006/42/CE; EN 62841-1:2015 + A11:2022; EN ISO 12100:2010; parcialmente da EN ISO 11806-1:2022.

2000/14/CE, Aparador de fita, item 33, L < 50 cm, anexo VIII TÜV Rheinland LGA Products GmbH
 90431 Nürnberg
 Alemanha

N.º de ID do organismo notificado: 0197

L_{WA} (nível de potência sonora medida): 94 dB

L_{WA} (potência sonora garantida): 96 dB(A)

Estes produtos estão também em conformidade com as directivas 2014/30/UE e 2011/65/UE. Para obter mais informações, contacte a DEWALT através da morada indicada em seguida ou consulte o verso do manual.

O abaixo assinado é responsável pela compilação do ficheiro técnico e faz esta declaração em nome da DEWALT.

Markus Rompel
 Vice-Presidente de Engenharia da PTE-Europe
 DEWALT, Richard-Klinger-Straße 11,
 65510, Idstein, Alemanha
 08.11.2024



ATENÇÃO: para reduzir o risco de ferimentos, leia o manual de instruções.

Definições: directrizes de Segurança

As definições abaixo apresentadas descrevem o grau de gravidade correspondente a cada palavra de advertência. Leia cuidadosamente o manual e preste atenção a estes símbolos.

PERIGO: indica uma situação iminentemente perigosa que, se não for evitada, **irá** resultar em **morte ou lesões graves**.

ATENÇÃO: indica uma situação potencialmente perigosa que, se não for evitada, **poderá** resultar em **morte ou lesões graves**.

▲ **CUIDADO:** indica uma situação potencialmente perigosa que, se não for evitada, **poderá** resultar em lesões **ligeiras ou moderadas**.

AVISO: indica uma prática (não relacionada com ferimentos) que, se não for evitada, poderá resultar em danos materiais.

▲ Indica risco de choque eléctrico.

▲ Indica risco de incêndio.

AVISOS DE SEGURANÇA GERAIS RELATIVOS A FERRAMENTAS ELÉTRICAS

▲ **ATENÇÃO:** leia todos os avisos de segurança, instruções, ilustrações e especificações fornecidas com esta ferramenta eléctrica. O não cumprimento de todas as instruções indicadas abaixo pode resultar em choque eléctrico, incêndio e/ou lesões graves.

GUARDE TODOS OS AVISOS E INSTRUÇÕES PARA CONSULTA POSTERIOR

Em todos os avisos que se seguem, o termo “ferramenta eléctrica” refere-se à sua ferramenta alimentada pela rede eléctrica (com fios) ou por uma bateria (sem fios).

1) Segurança da Área de Trabalho

- Mantenha a área de trabalho limpa e bem iluminada.** As áreas desorganizadas ou escuras são propensas a acidentes.
- Não utilize as ferramentas eléctricas em ambientes explosivos, como, por exemplo, na presença de líquidos, gases ou poeiras inflamáveis.** As ferramentas eléctricas criam faíscas que poderão inflamar estas poeiras ou vapores.
- Mantenha as crianças e outras pessoas afastadas quando utilizar uma ferramenta eléctrica.** As distrações podem levar à perda do controlo da ferramenta.

2) Segurança Eléctrica

- As fichas das ferramentas eléctricas têm de ser compatíveis com a tomada de electricidade. Nunca modifique a ficha de forma alguma. Não utilize fichas adaptadoras com ferramentas eléctricas ligadas à terra.** As fichas não modificadas e as tomadas compatíveis reduzem o risco de choque eléctrico.
- Evite o contacto corporal com superfícies e equipamentos ligados à terra, como, por exemplo, tubagens, radiadores, fogões e frigoríficos.** Se o seu corpo estiver “ligado” à terra, o risco de choque eléctrico é maior.
- Não exponha as ferramentas eléctricas à chuva ou a condições de humidade.** A entrada de água numa ferramenta eléctrica aumenta o risco de choque eléctrico.
- Não aplique força excessiva sobre o cabo. Nunca o utilize para transportar, puxar ou desligar a ferramenta eléctrica. Mantenha o cabo afastado de fontes de calor, substâncias oleosas, extremidades aguçadas ou peças móveis.** Os cabos danificados ou emaranhados aumentam o risco de choque eléctrico.
- Ao utilizar uma ferramenta eléctrica no exterior, use uma extensão adequada para utilização ao ar livre.** A utilização de um cabo adequado para uso ao ar livre reduz o risco de choque eléctrico.
- Se não for possível evitar trabalhar com uma ferramenta eléctrica num local húmido, utilize uma fonte de alimentação protegida por um dispositivo de corrente**

residual (DCR). A utilização de um DCR reduz o risco de choque eléctrico.

3) Segurança Pessoal

- Mantenha-se alerta, preste atenção ao que está a fazer e faça uso de bom senso ao utilizar uma ferramenta eléctrica. Não utilize uma ferramenta eléctrica quando estiver cansado ou sob o efeito de drogas, álcool ou medicamentos.** Um momento de distração durante a utilização de ferramentas eléctricas poderá resultar em ferimentos graves.
 - Use equipamento de protecção pessoal. Use sempre uma protecção ocular.** O equipamento de protecção, como, por exemplo, uma máscara contra o pó, sapatos de segurança antiderrapantes, um capacete de segurança ou uma protecção auditiva, usado nas condições apropriadas, reduz o risco de ferimentos.
 - Evite accionamentos acidentais. Certifique-se de que o interruptor da ferramenta está na posição de desligado antes de a ligar à tomada de electricidade e/ou inserir a bateria, ou antes de pegar ou transportar a ferramenta.** Se mantiver o dedo sobre o interruptor ao transportar ferramentas eléctricas ou se as ligar à fonte de alimentação com o interruptor ligado, poderá originar acidentes.
 - Retire qualquer chave de ajuste ou chave de porcas antes de ligar a ferramenta eléctrica.** Uma chave de porcas ou chave de ajuste deixada numa peça móvel da ferramenta poderá resultar em ferimentos.
 - Não se estique demasiado ao trabalhar com a ferramenta. Mantenha sempre os pés bem apoiados e um equilíbrio apropriado.** Desta forma, será mais fácil controlar a ferramenta eléctrica em situações inesperadas.
 - Use vestuário apropriado. Não use roupa larga nem jóias. Mantenha o cabelo e a roupa afastados das peças móveis.** As roupas largas, as jóias ou o cabelo comprido podem ficar presos nestas peças.
 - Se forem fornecidos acessórios para a ligação de equipamentos de extracção e recolha de partículas, certifique-se de que estes são ligados e utilizados correctamente.** A utilização de dispositivos de extracção de partículas pode reduzir os riscos relacionados com as mesmas.
 - Não permita que a familiaridade resultante da utilização frequente de ferramentas lhe permita ser complacente e ignorar os princípios de segurança da ferramenta.** Uma acção descuidada pode causar ferimentos graves numa fracção de segundo.
- #### 4) Utilização e Manutenção de Ferramentas Eléctricas
- Não utilize a ferramenta eléctrica de forma forçada. Utilize a ferramenta eléctrica correcta para o seu trabalho.** A ferramenta eléctrica adequada irá efectuar o trabalho de um modo mais eficiente e seguro se for utilizada de acordo com a capacidade para a qual foi concebida.
 - Não utilize a ferramenta eléctrica se o respectivo interruptor não a ligar e desligar.** Qualquer ferramenta eléctrica que não possa ser controlada através do interruptor de alimentação é perigosa e tem de ser reparada.
 - Retire a ficha da fonte de alimentação e/ou retire a bateria, caso seja possível, da ferramenta eléctrica antes de efectuar quaisquer ajustes, substituir acessórios ou guardar ferramentas eléctricas.** Estas medidas de segurança preventivas reduzem o risco de ligar a ferramenta eléctrica acidentalmente.

d) **Guarde as ferramentas eléctricas que não estiverem a ser utilizadas fora do alcance de crianças e não permita que sejam utilizadas por pessoas não familiarizadas com as mesmas ou com estas instruções.** As ferramentas eléctricas são perigosas nas mãos de pessoas que não possuam as qualificações necessárias para as manusear.

e) **Faça a devida manutenção das ferramentas eléctricas. Verifique se as peças móveis da ferramenta eléctrica estão alinhadas e não emperram, bem como se existem peças partidas ou danificadas ou quaisquer outras condições que possam afectar o funcionamento da mesma. Se a ferramenta eléctrica estiver danificada, esta não deve ser utilizada até que seja reparada.** Muitos acidentes têm como principal causa ferramentas eléctricas com uma manutenção insuficiente.

f) **Mantenha as ferramentas de corte sempre afiadas e limpas.** As ferramentas de corte sujeitas a uma manutenção adequada, com arestas de corte afiadas, emperram com menos frequência e controlam-se com maior facilidade.

g) **Utilize a ferramenta eléctrica, os acessórios, as brocas, etc., de acordo com estas instruções, tendo em conta as condições de trabalho e a tarefa a ser efectuada.** A utilização da ferramenta eléctrica para fins diferentes dos previstos poderá resultar em situações perigosas.

h) **Mantenha as pegas e as superfícies de fixação secas, limpas e sem óleo ou massa lubrificante.** Pegas e superfícies de fixação molhadas não permitem o funcionamento e o controlo seguros em situações inesperadas.

5) Utilização e Manutenção de Ferramentas com Bateria

a) **Utilize apenas o carregador especificado pelo fabricante do equipamento.** Um carregador apropriado para um tipo de bateria poderá criar um risco de incêndio se for utilizado para carregar outras baterias.

b) **Utilize as ferramentas eléctricas apenas com as baterias especificamente indicadas para as mesmas.** A utilização de quaisquer outras baterias poderá criar um risco de ferimentos e incêndio.

c) **Quando a bateria não estiver a ser utilizada, mantenha-a afastada de outros objectos de metal, como, por exemplo, cliques, moedas, chaves, pregos, parafusos ou outros pequenos objectos metálicos que possam estabelecer uma ligação entre os contactos.** Um curto-circuito entre os contactos da bateria poderá causar queimaduras ou um incêndio.

d) **Uma utilização abusiva da ferramenta pode resultar na fuga do líquido da bateria; evite o contacto com este líquido. No caso de um contacto acidental, passe imediatamente a zona afectada por água. Se o líquido entrar em contacto com os olhos, procure também assistência médica.** O líquido derramado da bateria pode provocar irritação ou queimaduras.

e) **Não utilize uma bateria ou ferramenta que esteja danificada ou modificada.** As baterias danificadas ou modificadas podem dar origem a um comportamento imprevisível e resultar em incêndio, explosão ou ferimentos.

f) **Não exponha a bateria ou a ferramenta a fogo ou temperatura excessiva.** A exposição a fogo ou temperatura superior a 130 °C pode causar uma explosão.

g) **Siga todas as instruções de carregamento. Não carregue a bateria ou a ferramenta fora da gama especificada nas**

instruções. O carregamento indevido ou a temperaturas fora da gama especificada podem causar danos na bateria e aumentar o risco de incêndio.

6) Assistência

a) **A sua ferramenta eléctrica só deve ser reparada por um técnico qualificado e só devem ser utilizadas peças sobresselentes originais.** Desta forma, é garantida a segurança da ferramenta eléctrica.

b) **Nunca repare baterias danificadas.** A reparação de baterias danificadas só deve ser efectuada pelo fabricante ou por fornecedores de serviços autorizados.

Avisos de segurança sobre aparadores de relva, cortadores de escova e serras para escovas

a) **Não utilize a máquina em condições meteorológicas adversas, em especial se houver risco de relâmpagos.** Isto diminui o risco de ser atingido por relâmpagos.

b) **Examine minuciosamente se existem animais selvagens na área onde a máquina vai ser utilizada.** Os animais selvagens podem ser feridos pela máquina durante a operação.

c) **Inspeccione minuciosamente a área onde a máquina vai ser utilizada e remova todas as pedras, paus, fios, ossos e outros objectos estranhos.** Os objectos projectados podem causar ferimentos.

d) **Antes de utilizar a máquina, verifique sempre visualmente se o cortador ou a lâmina e o conjunto do cortador ou da lâmina não estão danificados.** Há um maior risco de ferimentos se as peças estiver danificadas.

e) **Siga as instruções relativas à troca de acessórios.** Porcas ou parafusos de fixação da lâmina mal apertados podem danificar a lâmina ou fazer com que ela se solte.

f) **A velocidade de rotação nominal da lâmina deve ser pelo menos igual à velocidade de rotação máxima assinalada na máquina.** As lâminas que funcionem mais depressa do que a respectiva velocidade de rotação nominal podem partir-se e desintegrar-se.

g) **Use protecção para os olhos, ouvidos, cabeça e mãos.** Um equipamento de protecção adequado reduz os ferimentos pessoais provocados por detritos projectados ou pelo contacto acidental com o fio de corte ou a lâmina.

h) **Quando utilizar o equipamento, use sempre calçado anti-derrapante e de protecção. Não utilize a máquina descalço ou se usar sandálias abertas.** Isto reduz a possibilidade de ferimentos nos pés devido ao contacto com os cortadores ou os fios em movimento.

i) **Durante a utilização da máquina, use sempre calçado de segurança. Não utilize a máquina descalço ou se usar sandálias abertas.** Isto reduz a possibilidade de ferimentos nos pés devido ao contacto com um cortador, fio ou lâmina em movimento.

j) **Durante o funcionamento da máquina, use sempre calças compridas.** A exposição da pele aumenta a probabilidade de ferimentos causados pela projecção de objectos.

k) **Mantenha os transeuntes afastados durante a utilização da máquina.** A projecção de resíduos pode causar ferimentos graves.

l) **Utilizar sempre as duas mãos quando utilizar a máquina.** Segurar a máquina com as duas mãos evita a perda de controlo.

m) **Segure a máquina apenas pelas superfícies isoladas dos punhos, porque o fio de corte ou a lâmina podem entrar em contacto com cabos eléctricos ocultos.** O contacto do fio de corte ou das lâminas com um fio “sob tensão” pode tornar “sob tensão” as partes metálicas expostas da máquina e causar um choque eléctrico no utilizador.

n) **Mantenha sempre os pés bem assentes no chão e utilize a máquina apenas com os pés assentes no chão.** As superfícies escorregadias ou instáveis podem causar a perda de equilíbrio ou de controlo da máquina.

o) **Não utilize a máquina em declives acentuados.** Isto reduz o risco de perda de controlo, escorregadelas e quedas, que podem resultar em ferimentos.

p) **Quando trabalhar em declives, assegure-se sempre de que os pés estão bem assentes, trabalhe sempre virado para o lado dos declives, nunca para cima ou para baixo e tenha muita atenção quando mudar de direcção.** Isto reduz o risco de perda de controlo, escorregadelas e quedas, que podem resultar em ferimentos.

q) **Mantenha todas as partes do corpo afastadas do cortador, do fio ou da lâmina quando a máquina estiver a funcionar.** Antes de colocar a máquina em funcionamento, certifique-se de que o cortador, o fio ou a lâmina não estão em contacto com nada. Um momento de desatenção durante o funcionamento da máquina pode provocar ferimentos no utilizador ou em terceiros.

r) **Não utilize a máquina acima da altura da cintura.** Isto ajuda a evitar o contacto involuntário do cortador ou da lâmina e permite um melhor controlo da máquina em situações inesperadas.

s) **Quando cortar arbustos ou árvores que estejam sob tensão, esteja atento ao retorno da mola.** Quando a tensão nas fibras de madeira é libertada, o arbusto ou o rebento podem atingir o utilizador e/ou causar a perda de controlo da máquina.

t) **Tenha especial cuidado quando cortar galhos e árvores jovens.** O material fino pode prender a lâmina e ser chicoteado na sua direcção ou desequilibrar-se.

u) **Mantenha o controlo da máquina e não toque nos cortadores, fios ou lâminas e outras partes móveis perigosas enquanto estiverem em movimento.** Isto reduz o risco de ferimentos causados por partes em movimento.

v) **Transporte a máquina desligada e afastada do seu corpo.** O manuseamento correcto da máquina reduz a probabilidade de contacto accidental com um cortador, fio ou lâmina em movimento.

w) **Durante o transporte ou armazenamento da máquina, coloque sempre a cobertura nas lâminas metálicas.** O manuseamento correcto da máquina reduz a probabilidade de contacto accidental com a lâmina.

x) **Utilize apenas cortadores, fios, cabeças de corte e lâminas sobresselentes especificadas pelo fabricante.** A substituição incorrecta de peças pode aumentar o risco de quebra e ferimentos.

y) **Para eliminar material encravado ou efectuar a manutenção da máquina, certifique-se de que o interruptor está desligado e que a bateria foi retirada.** O arranque inesperado da máquina durante a remoção de material encravado ou durante a manutenção pode resultar em ferimentos graves.

Informações de segurança adicionais

a) **Utilize sempre use o arnês de ombro durante a operação.**

b) **Não utilize para o corte de cantos. Isto não é um aparador de cantos.**

c) **MANTENHA TODAS AS PESSOAS AFASTADAS a uma distância segura da área de trabalho, especialmente as crianças. CERTIFIQUE-SE de que não existem pessoas ou animais a uma distância inferior a 30 m.**

d) **Utilize sempre as combinações correspondentes de meios de corte, acessórios de corte e protecções para a aplicação pretendida (três funções: Como aparador de relva, cortador de escova e serra de escova) da máquina.**

e) **Inspeccione sempre a máquina para verificar se está danificada se bater num objecto duro ou se houver vibração excessiva.**

f) **Mantenha sempre as mãos afastadas de qualquer dispositivo pontiagudo concebido para restringir o comprimento do fio de filamento.**

g) **Fixe sempre o(s) dispositivo(s) de bloqueio de quaisquer elementos ajustáveis**

h) **Não utilize em simultâneo vários arneses de cinto ou vários arneses de ombro.**

i) **Quando utilizar um arnês, certifique-se de que nenhuma outra peça de vestuário interfere com a libertação e remoção do arnês.**

j) **Retire a bateria e certifique-se de que o motor está parado, depois inspeccione a posição do bloqueio nos acessórios de corte, desaperte a peça apertada para remover o bloqueio e fixe-a.**

k) **Efectue a limpeza e a manutenção antes do armazenamento, incluindo a utilização de protecções nos acessórios de corte com lâminas metálicas.**

l) **Tenha cuidado com as arestas afiadas durante a montagem da máquina. Use sempre luvas.**

m) **Antes e depois de utilizar a máquina, verifique se existem parafusos soltos e peças danificadas, como fissuras no acessório de corte.**

n) **A regulamentação nacional pode restringir a utilização da máquina.**

o) **Inspeccione a máquina antes da utilização e após qualquer queda ou impacto para detectar eventuais defeitos.**

p) **Faça pausas regulares e mude regularmente de posição de trabalho.**

q) **Mantenha uma postura estável e equilibrada durante o funcionamento da máquina e utilize o arnês de ombro fornecido.**

▲ ATENÇÃO: Nunca modifique a ferramenta eléctrica ou os respectivos componentes. Podem ocorrer danos ou ferimentos.

▲ ATENÇÃO: Não modifique nem tente reparar o equipamento ou a bateria, excepto conforme indicado nas instruções de utilização e cuidados.

▲ ATENÇÃO: UTILIZE SEMPRE óculos de protecção. Os óculos de utilização comum NÃO são óculos de segurança. Utilize também uma máscara facial ou de poeiras caso seja produzido pó durante as operações. USE SEMPRE EQUIPAMENTO DE SEGURANÇA CERTIFICADO:

• **Para reduzir a exposição a estes produtos químicos, use equipamento de segurança aprovado, como máscaras de poeiras, concebidas especificamente para filtrar partículas microscópicas.**

▲ ATENÇÃO: A utilização desta ferramenta pode gerar e/ou espalhar serradura, provocando problemas respiratórios permanentes ou outros ferimentos. Use sempre equipamento de protecção respiratória aprovado.

▲ ATENÇÃO: Quando estiver a trabalhar, use sempre protecção auditiva individual. Em algumas condições e duração de utilização, o ruído produzido pelo equipamento pode causar perda auditiva.

▲ CUIDADO: Quando não estiver a utilizá-la, coloque a ferramenta de lado numa superfície estável, de modo a que ninguém tropece ou sofra uma queda. Algumas ferramentas com baterias grandes ficam na vertical, mas podem ser facilmente derrubadas.

• **As saídas de ventilação frequentemente obstruem as peças em movimento e devem ser evitadas.** As roupas largas, as jóias ou o cabelo comprido podem ficar presos nestas peças.

Riscos residuais

Apesar da aplicação dos regulamentos de segurança relevantes e da implementação de dispositivos de segurança, alguns riscos residuais não podem ser evitados. Estes riscos são os seguintes:

- danos auditivos.
- Risco de ferimentos causados pela projecção de partículas.
- Risco de queimaduras porque os acessórios estão quentes durante a utilização.
- Risco de ferimentos devido a utilização prolongada.

GUARDE ESTAS INSTRUÇÕES

Tipo de bateria

Podem ser utilizadas as seguintes baterias:

Bateria	(kg)
DCB546	1,08
DCB547	1,46
DCB548	1,46
DCB549	2,12

Consulte o manual da bateria/carregador para obter mais informações.

Conteúdo da embalagem

A DCMST922 embalagem contém:

- 1 Aparador de fita
- 1 Guiador
- 1 Caixa do carretel
- 1 Protecção
- 1 Barra de bloqueio
- 1 Arnês de ombro duplo
- 1 Manual de instruções

NOTA: As baterias, carregadores e caixas de transporte não são fornecidos com os modelos N. As baterias e carregadores não são fornecidos com os modelos NT. *Verifique se a ferramenta, as peças ou os acessórios ficaram danificados durante o transporte.*

• *Demore o tempo que for necessário para ler na íntegra e compreender este manual antes de utilizar o equipamento.*

Símbolos na ferramenta

Os seguintes pictogramas são apresentados na ferramenta ou nos acessórios:



Leia o manual de instruções antes de utilizar este equipamento.



Utilize sempre protecções para a cabeça, ouvidos e olhos.



Utilize luvas de protecção.



Use calçado de protecção.



Tenha cuidado com o impulso da lâmina.



Apenas o carretel de fio deve ser utilizado na ferramenta com esta protecção. As lâminas não devem ser utilizadas.



Não exponha a ferramenta à chuva ou humidade elevada, nem a deixe no exterior quando chover.



Desligue a ferramenta. Antes de ser realizada qualquer operação de manutenção na ferramenta, retire a bateria da ferramenta.



Mantenha as pessoas e os animais a pelo menos 30 m da área de trabalho.



Risco de projecção de objectos. Mantenha os transeuntes afastados.



Potência sonora garantida pela directiva 2000/14/CE.

Posição do código de data (Fig. B)

O código da data de produção **21** consiste num ano de 4 dígitos, seguido de uma semana de 2 dígitos e é alargado por um código de fábrica de 2 dígitos.

Descrição (Fig. A)

▲ ATENÇÃO: Nunca modifique a ferramenta eléctrica ou os respectivos componentes. Podem ocorrer danos ou ferimentos.

- 1 Gatilho de velocidade variável
- 2 Patilha de desbloqueio
- 3 Pega no lado direito
- 4 Guiador
- 5 Pega no lado esquerdo
- 6 Botão de controlo de velocidade/botão de activação
- 7 LED do estado de carregamento da bateria
- 8 LED do indicador de sobrecarga
- 9 LED de definição da velocidade
- 10 Poste
- 11 Suporte da alça
- 12 Parafuso de fixação da pega
- 13 Caixa de velocidades
- 14 Protecção do aparador de fita
- 15 Caixa do carretel

- 16 Haste de bloqueio
- 17 Calhas da bateria
- 18 Bateria*
- 19 Patilha de libertação da bateria
- 20 Arnês de ombro duplo

*Incluído em algumas embalagens.

NOTA: Verifique se a ferramenta, as peças ou os acessórios foram danificados durante o transporte.

Utilização prevista

O modelo DCMST922 foi concebido para fins de manutenção profissional de relvados e jardins. É recomendado para utilização com acessórios da DEWALT. Este equipamento não é um aparador de bermas e não foi concebido para aparar bermas.

NÃO use utilize esta ferramenta em qualquer tarefa para a qual não tenha sido concebida.

NÃO UTILIZE a ferramenta em ambientes húmidos ou na presença de gases ou líquidos inflamáveis.

NÃO permita que crianças entrem em contacto com a ferramenta. É necessária supervisão se estas ferramentas forem manuseadas por utilizadores inexperientes.

MONTAGEM E AJUSTES

▲ ATENÇÃO: *para reduzir o risco de ferimentos graves, desligue a unidade e retire a bateria antes de efectuar quaisquer ajustes ou retirar/instalar dispositivos adicionais ou acessórios. Um arranque acidental pode causar ferimentos.*

▲ ATENÇÃO: *utilize apenas baterias e carregadores da DEWALT.*

▲ ATENÇÃO: *evite armazenar ou utilizar a ferramenta e a bateria em ambientes onde as temperaturas possam ser inferiores a 4 °C ou superiores a 40 °C. Isto inclui áreas como os pavilhões exteriores ou edifícios metálicos durante condições climáticas extremas.*

Inserir e retirar a bateria da ferramenta (Fig. B)

NOTA: verifique se a bateria **18** está totalmente carregada.

Instalar a bateria na pega da ferramenta

1. Alinhe a bateria com as calhas **17** no interior da pega da ferramenta (Fig. B).
2. Deslize-a para dentro da pega até a bateria encaixar com firmeza na ferramenta e ouvir um som de encaixe no respectivo local.

Retirar a bateria da ferramenta

1. Carregue na patilha de libertação da bateria **19** e puxe com firmeza a bateria para fora da pega da ferramenta.
2. Insira a bateria no carregador.

Indicador do estado da carga (Fig. A, C)

O modelo DCMST922 está equipado com um indicador de estado da carregamento na pega no lado direito **3**. Isto mostra o nível de carga actual da bateria durante a utilização. Não indica o funcionamento da ferramenta e está sujeito a variações, com base nos componentes do produto, temperatura e aplicação do utilizador final.

- O estado dos indicadores LED do estado de carga **7** acendem-se, indicando a percentagem de carga na bateria.
- Quando os quatro LED do indicador do estado de carga **7** se estiverem acesos, a bateria está totalmente carregada.

- Quando um indicador LED do estado da carga **7** se acende, a carga é reduzida e depois começa a piscar, quando a bateria estiver descarregada. Retire a bateria e carregue-a.

Estado do indicador LED de carga

NÍVEL DE CARGA		COR DO INDICADOR LED DE CARGA
	100 % a 75 %	Branco
	50 % a 75 %	Branco
	20 % a 50 %	Branco
	≤ 20 %	Branco
	Bateria fraca, o equipamento vai desligar-se	Branco e intermitente.
	Bateria demasiado quente	Os quatro devem estar a vermelho e intermitentes.

Aviso de bateria sobrecarregada (Fig. A, C)

Os quatro indicadores LED do estado da carga **7** acendem-se a vermelho e, em seguida, piscam quando a bateria atinge uma temperatura elevada. Para apagar o aviso de bateria sobrecarregada, deixe a bateria arrefecer e, em seguida, reinicie o aparador e inicie o corte novamente, desta vez com menos força. Permita que o aparador faça o corte ao ritmo adequado.

LED de sobrecarga (Fig. A, C)

O modelo DCMST922 tem um LED de sobrecarga **8**. O LED de sobrecarga **8** acende-se a âmbar e depois pisca quando o motor ou o módulo está sobrecarregado durante o funcionamento. Para apagar o LED de sobrecarga **8**, reinicie o aparador e recomece o corte, desta vez com menos força. Permita que o aparador faça o corte ao ritmo adequado.

O LED de sobrecarga **8** acende-se a vermelho quando o módulo atinge uma temperatura elevada. Para apagar o LED de sobrecarga **8**, deixe a motosserra arrefecer e, em seguida, volte a ligar o aparador e recomece o corte, desta vez com menos força. Permita que o aparador faça o corte ao ritmo adequado.

Montar o guiador (Fig. D–I)

1. Desaperte o parafuso de fixação da pega **12**, rodando-o no sentido contrário ao dos ponteiros do relógio até que a braçadeira da pega **22** possa ser retirada do suporte da pega **26** como indicado na Fig. D.

NOTA: não perca a mola do parafuso de fixação **23**.

2. Coloque o guiador **4** sobre a braçadeira inferior da pega **24** e, em seguida, coloque a braçadeira superior da pega **25** sobre o guiador **4** e na braçadeira inferior da pega **24**, como indicado na Fig. E.
 3. Passe o parafuso de fixação da pega **12** através do conjunto do grampo da pega. Com uma mão a segurar o conjunto da braçadeira da pega, utilize a outra mão para orientar a mola do parafuso da braçadeira **23** para o parafuso de fixação da pega **12**.
 4. Coloque o parafuso de fixação da pega **12** no suporte da pega **26** no poste **10**.
- NOTA:** certifique-se de que a mola do parafuso da braçadeira **23** está no respectivo local antes de fixar o conjunto da braçadeira da pega.
5. Aperte ligeiramente o parafuso de fixação da pega **12**, rodando-o no sentido dos ponteiros do relógio até que a

abraçadeira da pega **22** possa ser movida no suporte da pega **26**, como indicado na Fig. G. Não aperte totalmente o parafuso de fixação da pega **12** nesta altura.

6. Rode o guiador **4** para cima até à respectiva posição de trabalho, como indicado na Fig. G e na H. Ajuste-o de modo que a distância "A" seja de cerca de 17 cm, como indicado na Fig. H.

7. Aperte por completo o parafuso de fixação da pega **12**. Certifique-se de que a pega está fixada na respectiva posição antes de utilizar a unidade, como indicado na Fig. I.

Montar o guiador (Fig. F–I)

Dobragem:

1. desenrosque o parafuso de fixação da pega **12**, rodando-o no sentido contrário ao dos ponteiros do relógio até que a abraçadeira do guiador **22** possa ser rodada no sentido contrário ao dos ponteiros do relógio.

NOTA: não afrouxe totalmente o parafuso de fixação **12**.

2. Rode o guiador **4** no sentido oposto ao dos ponteiros do relógio e para baixo no sentido da posição de armazenamento alinhada com o poste **10**.

3. Aperte o parafuso de fixação da pega **12**, rodando-o no sentido dos ponteiros do relógio até ficar firme.

Desdobrar:

1. desenrosque o parafuso de fixação da pega **12**, rodando-o no sentido contrário ao dos ponteiros do relógio até que a abraçadeira do guiador **22** possa ser rodada no sentido dos ponteiros do relógio.

2. Rode o guiador **4** no sentido dos ponteiros do relógio e até à respectiva posição de trabalho e ajuste-a para que a distância "A" seja de aproximadamente 17 cm, como indicado na Fig. H.

3. Aperte por completo o parafuso de fixação da pega **12**. Certifique-se de que a pega está fixada na respectiva posição antes de utilizar a unidade.

Montagem da protecção (Fig. J)

▲ ATENÇÃO: NUNCA UTILIZE O EQUIPAMENTO SEM A PROTECÇÃO DEVIDAMENTE INSTALADA. A protecção deve estar sempre instalada no equipamento para proteger o utilizador.

1. Coloque a protecção do aparador de fita **14** na respectiva posição, como indicado na Fig. J.

2. Utilize uma chave sextavada de 3 mm (não incluída) para fixá-lo na caixa de velocidades **13** com os quatro parafusos de protecção **27**, anilhas **28** e placa **29** e aperte com firmeza.

Voltar a colocar o conjunto do carretel (Fig. K)

1. Retire a bateria.

2. Certifique-se de que a protecção do aparador de fita **14** está instalada antes de continuar.

3. Instale a placa do veio **30** no eixo **33**, para que a ranhura fique virada para a caixa de velocidades.

4. Alinhe o furo da placa do veio **31** com a ranhura **32**, insira a haste de bloqueio **16** ou a chave de fendas no furo **31** e enrosque a nova caixa do carretel no sentido oposto ao dos ponteiros do relógio. Aperte com firmeza a nova caixa do carretel no eixo **33**.

5. Enrosque o caixa do carretel **15** no sentido oposto ao dos ponteiros do relógio no eixo **33**. Aperte a caixa do carretel com firmeza **15**.

Instalar e remover o arnês de ombro (Fig. L, M)

▲ ATENÇÃO: as alças a tiracolo **35** devem ficar penduradas sobre os ombros **36** e não a tiracolo. Consulte Fig. M.

O arnês de ombro **20** é adequado para os tamanhos XS–XXL.

O arnês de ombro duplo **20** é recomendada para qualquer ferramenta cujo peso total seja superior a 6 kg. (O peso total inclui a ferramenta, oi acessório e a bateria.) Fixe o arnês de ombro duplo na ferramenta, como indicado na Fig. L e ajuste-a para fique bem equilibrada e apoiada.

1. Agarre no arnês de ombro duplo **20** e deslize os braços através de uma das alças a tiracolo **35**, certificando-se de que fica pendurado num dos ombros **36**, como indicado na Fig. M.

2. Apertar o cinto peitoral **38**.

3. Encaixe a patilha da alça a tiracolo **34** no suporte da alça **11** situado no poste **10**, como indicado na Fig. L.

4. Aperte as alças a tiracolo **35** e a cinta peitoral **38** até encaixarem com firmeza no corpo e sobre os ombros **36** para fornecer um equilíbrio e apoio adequados da ferramenta.

5. Para retirar o arnês de ombro duplo **20**, desaperte o cinto peitoral **38**. Desaperte as alças a tiracolo **35**. Passe os braços por cada uma das alças a tiracolo **35**.

Libertação rápida do arnês de ombro (Fig. L, N–Q)

O arnês de ombro duplo **20** está equipado com um mecanismo de libertação rápida **39**. Para libertar rapidamente a ferramenta do utilizador sem remover o arnês de ombro duplo, puxe a alça de libertação rápida **40**, conforme indicado na Fig. N.

1. Para voltar a colocar o arnês de ombro duplo na ferramenta depois de puxar a alça de libertação rápida **40**, retire a patilha da alça a tiracolo **34**, como indicado na Fig. L, do suporte da alça **11**.

2. Faça deslizar o anel de fixação da cinta **41** para o mecanismo de libertação rápida **39**, como indicado na Fig. P.

3. Faça deslizar o encaixe de libertação rápida **42** através do mecanismo de libertação rápida **39**, como indicado na Fig. Q.

4. Encaixe a patilha da alça a tiracolo **34** no suporte da alça **11**, como indicado na Fig. L.

FUNCIONAMENTO

▲ ATENÇÃO: para reduzir o risco de ferimentos graves, desligue a unidade e retire a bateria antes de efectuar quaisquer ajustes ou remover/instalar dispositivos adicionais ou acessórios. Um arranque acidental pode causar ferimentos.

Posição correcta das mãos (Fig. R)

▲ ATENÇÃO: Para reduzir o risco de ferimentos graves, coloque SEMPRE as mãos na posição correcta, conforme indicado.

▲ ATENÇÃO: Para reduzir o risco de ferimentos graves, segure SEMPRE a ferramenta com segurança, antecipando uma reacção súbita por parte da mesma.

▲ ATENÇÃO: Segure a ferramenta apenas com os dois punhos.

▲ ATENÇÃO: Não utilize a haste como pega.

A posição correcta das mãos requer a colocação de uma mão no punho direito **3** e uma mão no punho esquerdo **5** do guiador **4**.

Ligar (Fig. C, S)

▲ ATENÇÃO: *Agarre a ferramenta com firmeza quando ligá-la.*

▲ CUIDADO: *Use sempre óculos de segurança e protecção auricular. Use uma máscara filtrante se a operação produzir pó. Use sempre luvas, calças compridas e calçado substancial de biqueira fechada. Mantenha o cabelo comprido e a roupa larga afastados de aberturas e peças em movimento.*

1. O botão de controlo de velocidade/botão de activação **6** antes de utilizar para activar o equipamento.

NOTA: O equipamento entra no modo de suspensão após sessenta segundos de inactividade. O equipamento também pode ser colocado no modo de suspensão premindo e mantendo premido o botão de controlo da velocidade/botão de activação **6** durante dois segundos.

2. Para ligar o equipamento, empurre a alavanca de desbloqueio **2** para a frente e, em seguida, carregue no gatilho de velocidade variável **1**.

3. Para desligar o equipamento, liberte o gatilho de velocidade variável e a alavanca de desbloqueio.

▲ ATENÇÃO: *Nunca tente bloquear o gatilho na posição de ligado.*

Ajustar a velocidade do motor (Fig. C)

O modelo DCMST922 está equipado com um indicador de estado da carga **9**. O indicador de velocidade **9** apresenta a velocidade escolhida. Existem três LED de definição de velocidade, o modo ECO **51**, o modo padrão **52** e o modo turbo **53**. O indicador de velocidade **9** ajuda-o a otimizar o desempenho do equipamento e o tempo de funcionamento da ferramenta de cada trabalho.

1. O botão de controlo de velocidade/botão de activação **6** antes de utilizar para activar o equipamento.

NOTA: a ferramenta é predefinida para o modo ECO **51**.



2. Prima o botão de controlo da velocidade/botão de activação **6**, situado na pega do equipamento, até que o LED da velocidade pretendida se acenda.

NOTA: utilize o equipamento no modo ECO **51** ou no modo padrão **52** para projectos maiores que exigem mais tempo de execução para serem concluídos.

3. Escolha o modo turbo **53** conforme necessário para cortar ervas de crescimento mais rápido e para aplicações que requerem RPM mais elevadas.

NOTA: o tempo de funcionamento será reduzido.

Cores do LED de definição da velocidade

VELOCIDADE	COR DO LED DA DEFINIÇÃO DE VELOCIDADE
 51 Modo ECO	Branco
 52 Modo padrão	Branco
 53 Modo turbo	Branco

Aparar (Fig. R, T-V)

Com o aparador de fita ligado, regule o ângulo e faça-o oscilar de um lado para o outro, como indicado na Fig. R.

Mantenha uma distância mínima de 610 mm entre a protecção **14** e os seus pés, como indicado na Fig. V.

▲ ATENÇÃO: *Mantenha o fio rotativo mais ou menos paralelo ao solo (a inclinação não deve ser superior a 30°). Este aparador não é um aparador de cantos. NÃO INCLINE o aparador para que o fio comece a girar a um ângulo recto em relação ao solo. Os resíduos projectados podem causar ferimentos graves, como indicado na Fig. T, U.*

Avanço do fio do aparador de avanço rápido (Fig. X, Y)

O seu aparador é fornecido com fio de nylon de 2,4 mm, mas também pode utilizar um fio de nylon de 2,0 mm de diâmetro. O fio de corte **49** apresenta um desgaste mais rápido e tem de ser substituído se o corte for efectuado ao longo de passeios ou outras superfícies abrasivas ou se cortar ervas mais resistentes.

Ao utilizar o aparador, o comprimento do fio diminui com o desgaste. Bata suavemente com o aparador no chão enquanto estiver a funcionar à velocidade normal para inserir o **49** fio de corte.

NOTA: Estender o fio de corte **49** além da lâmina do fio de corte **50** afecta negativamente o desempenho, o tempo de execução e a vida útil do aparador porque pode danificar o motor. Se o fizer, pode anular a garantia.

Conselhos úteis para aparar

- Utilize a ponta do fio para fazer o corte. Não force a parte superior do fio na direcção da relva que pretende cortar.
- Os arames e as vedações causam um desgaste adicional do fio, podendo até parti-lo. As paredes de pedra e de tijolo, parapeitos e madeira podem desgastar o fio rapidamente.
- Não permita que a tampa do cilindro arraste no chão ou noutras superfícies.
- Se o material que pretende cortar for comprido faça o corte de cima para baixo e não o faça a uma altura superior a 300 mm.
- Mantenha o aparador inclinado para a área que pretende cortar. Esta é a melhor área de corte.
- O aparador roda no sentido oposto ao dos ponteiros do relógio quando é visto de trás e de cima. Cortar da direita para a esquerda projecta resíduos na direcção da protecção e prende as aparas. É recomendável cortar da direita para a esquerda quando estiver perto de jardins ou canteiros de flores, porque isso ajuda a evitar que as aparas sejam atiradas para essas áreas. Cortar da esquerda para a direita projecta resíduos para longe da protecção. Utilize este método se a localização dos resíduos não for importante.
- Evite cortar árvores e arbustos. O fio pode danificar facilmente cascas de árvore, madeira com cercaduras, revestimentos exteriores e postes de cercas.

MANUTENÇÃO

A ferramenta eléctrica foi concebida para funcionar durante um longo período de tempo com uma manutenção mínima. Uma utilização continuamente satisfatória depende de uma manutenção adequada da ferramenta e de uma limpeza frequente.

▲ ATENÇÃO: *Para minimizar o risco de ferimentos graves, desligue sempre a ferramenta e certifique-se de que o motor parou. Retire a bateria antes de efectuar quaisquer ajustes ou de colocar/retirar acessórios, em especial quando ajustar a protecção ou a*

pega do acessório de corte. Um arranque acidental pode causar ferimentos. A manutenção incorreta, a utilização de peças sobresselentes não conformes ou a remoção/modificação de características de segurança podem resultar em danos graves e causar problemas durante o funcionamento normal. Mantenha a ferramenta em boas condições de funcionamento, efectuando uma manutenção regular.

Consulte a última página deste manual para obter informações de contacto do centro de assistência ou visite www.2helpU.com.

Aplicar massa lubrificante (Fig. W)

O modelo DCMST922 tem de ser lubrificado após cada 100 horas de utilização.

1. Utilizar uma chave sextavada de 5 mm (não incluída), retire o parafuso da porta de lubrificação **44** e o parafuso da porta de lubrificação do motor **44**.
2. Aplique uma pequena quantidade (3 a 5 gramas) de 30301914 massa lubrificante **45** da DEWALT nos compartimentos, como indicado na Fig. W.
3. Volte a inserir os parafusos da porta **44** e **44**, utilizando uma chave sextavada de 5 mm (não fornecida) para apertar os parafusos.

Limpeza

▲ ATENÇÃO: choque eléctrico e risco mecânico. Retire a bateria antes de limpar o equipamento.

▲ ATENÇÃO: para garantir um funcionamento seguro e eficiente, mantenha sempre o equipamento eléctrico e as aberturas de ventilação sem resíduos.

▲ ATENÇÃO: nunca utilize solventes ou outros produtos químicos abrasivos para limpar as peças não metálicas da ferramenta. Estes produtos químicos podem enfraquecer os materiais utilizados nestas peças. Utilize um pano humedecido apenas com água e sabão suave. Nunca deixe entrar qualquer líquido dentro da ferramenta. Da mesma forma, nunca mergulhe qualquer peça da ferramenta num líquido.

As aberturas de ventilação podem ser limpas com uma escova não metálica, seca e suave e/ou um aspirador adequado. Não utilize água ou outros produtos de limpeza. Use protecção ocular aprovada e uma máscara de poeiras aprovada.

Acessórios opcionais

▲ ATENÇÃO: uma vez que apenas foram testados com este produto os acessórios disponibilizados pela DEWALT a utilização de outros acessórios com esta ferramenta poderá ser perigosa. Para reduzir o risco de ferimentos, utilize apenas os acessórios da DeWalt que devem ser utilizados acessórios da DEWALT neste produto. Consulte o seu revendedor para obter mais informações sobre os acessórios adequados.

▲ ATENÇÃO: Para reduzir o risco de ferimentos graves, desligue o equipamento e retire a bateria antes de efectuar quaisquer regulações ou de retirar/instalar dispositivos complementares ou acessórios.

▲ ATENÇÃO: A utilização de qualquer acessório não recomendado pela DEWALT para utilização com este equipamento pode ser perigosa.

▲ ATENÇÃO: Não utilize lâminas ou qualquer acessório ou dispositivo complementar que não seja recomendado pela DEWALT neste aparador. Podem ocorrer ferimentos graves ou danos materiais.

▲ CUIDADO: Utilize apenas carretéis e fios sobresselentes da DEWALT. Todos os fios devem ser em forma de espiral com extremidades lisas e redondas. A utilização de fios de outros fabricantes pode reduzir o desempenho, causar danos no aparador ou ferimentos.

O seu aparador é fornecido com fio de nylon de 2,4 mm, mas também pode utilizar um fio de nylon de 2,0 mm de diâmetro. Outros tamanhos podem afectar o desempenho ou causar danos no aparador.

Recarregar o fio de corte (Fig. X, Y)

▲ CUIDADO: Utilize apenas os carretéis e os fios da DEWALT. A utilização de fios de outros fabricantes pode reduzir o desempenho, causar danos no aparador ou ferimentos.

O seu aparador é fornecido com fio de nylon de 2,4 mm, mas também pode utilizar fio de nylon de 2,0 mm de diâmetro, em forma de espiral com extremidades arredondadas e suaves. Não utilize fios com outro tamanho. Isto pode deteriorar o desempenho, causar danos na unidade ou ferimentos.

▲ CUIDADO: Para evitar danos no equipamento se o fio de corte ultrapassar a lâmina de corte, corte-a para que chegue apenas até à lâmina.

Utilize apenas o fio sobresselente da DEWALT. NÃO utilize um fio.

1. Retire a bateria.
2. Corte um comprimento máximo de 9 m de 2,4 mm ou 12 m do fio de corte de 2,0 mm **49**.
3. Alinhe os olhais do compartimento do cilindro **46** com a seta **47** na tampa de fixação do cilindro **48**, como indicado na Fig. X.
4. Passe uma extremidade do fio do aparador através de um olhal.
5. Oriente o fio através do segundo olhal e continue a puxar o fio até o comprimento do fio ser igual em ambos os lados da caixa do cilindro.
6. Fixe a tampa do cilindro com uma mão para impedir que se desloque. Com a outra mão, enrole o fio no cilindro, rodando a tampa de fixação do cilindro para a esquerda.
7. Continue a enrolar até permanecer 130 mm do fio em cada lado do compartimento do cilindro, como indicado na Fig. Y.

Voltar a colocar o conjunto do carretel (Fig. Z)

1. Retire a bateria.
 2. Rode a caixa do cilindro **15** até à abertura **31** na placa do veio com a ranhura **32** na caixa de velocidades. Introduzir a haste de bloqueio **16** ou uma chave de fendas através da ranhura e no orifício, para evitar a rotação do eixo.
 3. Desaperte e retire o compartimento do cilindro, rodando a tampa de fixação do cilindro **48** para a direita.
- NOTA:** Não rode o compartimento do cilindro para tentar retirar o compartimento **15**.
4. Retire a placa do veio **30** antes de instalar um novo cilindro. Remova a sujidade e relva do caixa de velocidades e da placa do eixo.
 5. Instale a placa do veio **30** no eixo **33**, para que a ranhura fique virada para a caixa de velocidades **13**.

6. Alinhe o furo da placa do veio **31** e a ranhura **32**, insira de novo a haste de bloqueio **16** ou a chave de fendas no furo **31** e enrosque a nova caixa do cilindro para a esquerda. Aperte com firmeza a nova caixa do carretel no eixo **33**.

Substituir a protecção por uma protecção com cobertura prolongada (Fig. AA)

Utilize apenas a protecção de cobertura prolongada **37** com a caixa do carretel **15**, e não com a lâmina da roçadora.

⚠ ATENÇÃO: NÃO utilize a protecção do aparador de fita com o acessório do cortador de escova.

Está disponível uma protecção de cobertura alargada (vendida em separado) para uma maior cobertura, se for necessário. Utilize o número da peça da peça sobresselente da DEWALT NA693585.

⚠ ATENÇÃO: Nunca utilize o equipamento sem a protecção devidamente instalada.

1. Retire a caixa do caixa do carretel, como descrito na secção

Substituir o conjunto do carretel.

2. Utilize uma chave sextavada de 3 mm (não incluída) para remover os quatro parafusos de protecção **27**, como indicado na Fig. AA.

3. Retire a protecção.

4. Fixe a protecção de cobertura prolongada **37** na caixa de velocidades **13** com os quatro parafusos da protecção **27**, anilhas **28** e a placa **29** e, em seguida, aperte os parafusos para fixá-los na respectiva posição, como indicado na Fig. AA.

5. Volte a colocar a caixa do carretel, como descrito na secção

Substituir o conjunto do carretel.

Proteger o ambiente



Os produtos/baterias são recicláveis, mas se estiverem marcados com o caixote do lixo riscado, não devem ser eliminados em conjunto com o lixo doméstico normal. Descarregue as pilhas por completo, separe-as e, se possível, retire as fontes de luz do produto. É da responsabilidade do utilizador eliminar os dados pessoais do produto. Em seguida, leve os resíduos para um centro de recolha de resíduos oficial ou para um retalhista aderente que costuma aceitá-los gratuitamente. As embalagens devem ser eliminadas com base no código do material marcado. As instruções de funcionamento e de segurança só devem ser eliminadas quando o produto em causa já não estiver a ser utilizado.

Contacte a sua comunidade/município para obter orientações sobre a gestão de resíduos. Para obter mais informações, visite www.2helpU.com e leia o código QR indicado acima.

54 V RUOHOTRIMMERI

DCMST922

VAROITUS: Lue kaikki tämän oppaan turvallisuusvaroitukset, ohjeet, Kuvat ja tekniset tiedot ennen koneen käyttöä, mukaan lukien alkuperäisen työkalun ohjekirjassa tai erillisessä akkujen ja latureiden ohjekirjassa olevat akkuja ja latureita koskevat osiot.

Ohjekirjoja on saatavilla ottamalla yhteyttä asiakaspalveluun (katso tämän ohjekirjan takasivu).

Tekniset tiedot

DCMST922		
Jännite	V _{bc}	54
Tyyppi		1
Akkutyyppi		Litiumioni
Maksiminopeus	/min	5100
Leikkuualueen mitat	cm	42
Paino (ilman akkua)	kg	6,5
LpA (äänenpainetaso kuormittamattomana)	dB(A)	83
Äänenpainetaso epätarkkuus K	dB	3,0
L _{wa} (äänitehotaso kuormittamattomana)	dB(A)	94
K (määritetyn äänitason epävarmuus)	dB	1,6
Tärinäpäästöarvo a _h =	m/s ²	3,9
Epävarmuus K =	m/s ²	1,5

Hyväksytyt lisävarusteet käytettäväksi koneessa DCMST922

DT20904-QZ Raivaussahaksi muunnossarja, mittattuna kuormittamattomana standardien EN 62841-1 ja IEC 62841-4-4 mukaisesti

LpA (äänenpainetaso kuormittamattomana): 84 dB(A)
K (määritetyn äänenpainetaso epätarkkuus): 3 dB(A)
L_{wa} (äänitehotaso kuormittamattomana): 94 dB(A)
K (määritetyn äänitehotason epätarkkuus): 3 dB(A)

Tärinäpäästöarvo a_h: 4,9 m/s²
Epätarkkuus K: 1,5 m/s²

DT20907-QZ Raivaussahan muunnossarja, mittattuna kuormittamattomana standardien EN 62841-1 ja IEC 62841-4-4 mukaisesti

LpA (äänenpainetaso kuormittamattomana): 86 dB(A)
K (määritetyn äänenpainetaso epätarkkuus): 3 dB(A)
L_{wa} (äänitehotaso kuormittamattomana): 100 dB(A)
K (määritetyn äänitehotason epätarkkuus): 3 dB(A)

Tärinäpäästöarvo a_h: 4,6 m/s²
Epätarkkuus K: 1,5 m/s²

Tässä käyttöohjeessa ilmoitetut tärinä- ja/tai äänitasot on mitattu standardin EN62841 testiolosuhteiden mukaisesti. Niitä voidaan käyttää verrattaessa työkaluja keskenään. Sitä voidaan käyttää arvioitaessa altistumista.

VAROITUS: Ilmoitetut tärinä- ja/tai äänitasot esiintyvät käytettäessä laitetta sen varsinaiseen käyttötarkeyteen. Tärinä- ja/tai äänitasot voivat vaihdella, jos laitetta käytetään johonkin muuhun tarkoitukseen, siihen on kiinnitetty muita lisävarusteita tai sitä on hoidettu huonosti. Tämä voi vaikuttaa merkittävästi altistumiseen imuria käytettäessä.

Tärinälle ja/tai äänelle altistumisen tason arvioinnissa tulee myös ottaa huomioon ne ajat, jolloin laitteesta katkaistaan virta tai se toimii tyhjäkäynnillä. Tämä voi vähentää merkittävästi altistumistasoa laitetta käytettäessä.

Laitteen käyttäjän altistumista tärinälle ja/tai äänelle voidaan vähentää merkittävästi pitämällä laite ja sen varusteet kuunnossa, pitämällä kädet lämpiminä (tärinää varten), ja kiinnittämällä huomiota työn jaksottamiseen.

EY-vaatimustenmukaisuusvakuutus Konedirektiivi



Ruohotrimmeri DCMST922

DT20904-QZ (Ruohotrimmeristä raivaussahaksi muunnossarja)

DT20907-QZ (Raivaussahan muunnossarja)

DEWALT vakuuttaa, että osiossa **Tekniset tiedot** kuvatut tuotteet täyttävät seuraavat määräykset: 2006/42/EY; EN 62841-1:2015 + A11:2022; EN ISO 12100:2010; osittain EN ISO 11806-1:2022.

2000/14/EC, ruohotrimmeri, kohta 33, L < 50 cm, liite VIII
TÜV Rheinland LGA Products GmbH
90431 Nürnberg
Saksa

Ilmoitetun laitoksen tunnusnumero: 0197

L_{wa} (mitattu ääniteho) 94 dB

L_{wa} (taattu äänenpaine) 96 dB(A)

Nämä tuotteet täyttävät myös direktiivien 2014/30/EU ja 2011/65/EU vaatimukset. Saat lisätietoja ottamalla yhteyden DeWALTiin. Osoitteet näkyvät käyttöohjeen takasivulla. Allekirjoittaja vastaa teknisistä tiedoista ja antaa tämän vakuutuksen DeWALTin puolesta.

Markus Rompel

Teknisen osaston varoitusjohtaja, PTE-Europe
DeWALT, Richard-Klinger-Straße 11,
65510, Idstein, Saksa
08.11.2024



VAROITUS: Loukkaantumisriskin vähentämiseksi lue tämä käyttöohje.

Määritykset: Turvallisuusohjeet

Alla näkyvät selitykset liittyvät turvallisuuteen. Lue käyttöohje ja kiinnitä huomiota näihin symboleihin.

VAARA: Varoittaa välittömästä vaaratilanteesta, jolloin vaarana on **kuolema tai vakava henkilövahinko**.

VAROITUS: Varoittaa mahdollisesta vaaratilanteesta, jolloin olemassa on **hengenvaara tai vakava henkilövahingon mahdollisuus**.

HUOMIO: Varoittaa mahdollisesta vaaratilanteesta, jolloin vaarana on **lievä tai keskivakava loukkaantuminen**.

HUOMAUTUS: Viittaa menettelyyn, joka ei välttämättä aiheuta henkilövahinkoa mutta voi aiheuttaa omaisuusvahingon.

▲ Sähköiskun vaara.

▲ Tulipalon vaara.

SÄHKÖTYÖKALUN YLEISET TURVALLISUUSVAROITUKSET

▲ **VAROITUS:** Lue kaikki tämän sähkötyökalun mukana toimitetut varoitukset, käyttöohjeet ja tekniset tiedot. Jos kaikkia ohjeita ei noudateta, on olemassa sähköiskun, tulipalon ja/tai vakavan henkilövahingon vaara.

SÄILYTTÄ KAIKKI VAROITUKSET JA OHJEET MYÖHEMPÄÄ KÄYTTÖÄ VARTEN

Näissä varoituksissa käytettävä sähkötyökalu-ilmaus viittaa verkkovirtaan yhdistettävään tai akkukäyttöiseen työkaluun.

1) Työskentelyalueen Turvallisuus

a) **Pidä työskentelyalue siistinä ja kirkkaasti valaistuna.**

Onnettomuuksia sattuu herkemmin epäsiistissä tai huonosti valaistussa ympäristössä.

b) **Älä käytä sähkötyökaluja, jos on olemassa räjähdysvaara esimerkiksi syttyvien nesteiden, kaasujen tai pölyn vuoksi.** Sähkötyökalujen aiheuttamat kipinät voivat sytyttää pölyn tai kaasut.

c) **Pidä lapset ja sivulliset kaukana käyttäessäsi sähkötyökalua.** Keskittymiskyvyn herpaantuminen voi aiheuttaa hallinnan menettämisen.

2) Sähköturvallisuus

a) **Pistokkeen ja pistorasian on vastattava toisiaan. Älä koskaan tee pistokkeeseen mitään muutoksia. Älä yhdistä maadoitettua sähkötyökalua jatkojohtoon.** Sähköiskun vaara vähenee, jos pistokkeisiin ei tehdä muutoksia ja ne yhdistetään vain niille tarkoitettuihin pistorasioihin.

b) **Älä kosketa maadoituksessa käytettäviin pintoihin, kuten putkiin, lämpöpattereihin ja jäähdytyslaitteisiin.** Voit saada sähköiskun, jos kehosi on maadoitettu.

c) **Älä altista sähkötyökaluja sateelle tai kosteudelle.** Sähkötyökaluun menevä vesi lisää sähköiskun vaaraa.

d) **Älä vaurioita sähköjohtoa. Älä kannata työkaluja sähköjohdosta tai vedä pistoketta pistorasiasta sähköjohdon avulla. Pidä sähköjohto kaukana kuumuudesta, öljystä, terävistä reunoista tai liikkuvista osista.** Vaurioituneet tai sotkeutuneet johdot lisäävät sähköiskun vaaraa.

e) **Jos käytät sähkötyökalua ulkona, käytä vain ulkokäyttöön tarkoitettua jatkojohtoa.** Ulkokäyttöön tarkoitettujen sähköjohdon käyttäminen vähentää sähköiskun vaaraa.

f) **Jos sähkötyökalua on käytettävä kosteassa paikassa, käytä vikavirtasuojaa.** Tämä vähentää sähköiskun vaaraa.

3) Henkilösuojaus

a) **Käyttäessäsi sähkötyökalua pysy valppaana, keskity työhön ja käytä tervettä järkeä. Älä käytä tätä työkalua ollessasi väsynyt tai alkoholin, huumeiden tai lääkkeiden vaikutuksen alaisena.** Keskittymisen herpaantuminen hetkeksikin sähkötyökalua käytettäessä voi aiheuttaa vakavan henkilövahingon.

b) **Käytä henkilösuojausvarusteita. Käytä aina suojalaseja.** Hengityssuojaimen, liukumattomien turvajalkineiden, kypärän ja kuulosuojaimen käyttäminen vähentää henkilövahinkojen vaaraa.

c) **Estä tahaton käynnistäminen. Varmista, että virtakytkin on OFF-asennossa, ennen kuin kytket sähkötyökalun pistorasiaan, yhdistät siihen akun, nostat työkalun käteesi tai kannat sitä.** Sähkötyökalun kantaminen sormi virtakytkimellä lisää onnettomuusvaaraa.

d) **Poista kaikki säätöavaimet tai vääntimet ennen sähkötyökalun käynnistämistä.** Sähkötyökalun pyöryvään osaan jäänyt säätöavain tai väänin voi aiheuttaa henkilövahingon.

e) **Älä kurkottele. Seiso aina vakaasti tasapainossa.** Näin voit hallita sähkötyökalua paremmin odottamattomissa tilanteissa.

f) **Pukeudu oikein. Älä käytä löysiä vaatteita tai koruja. Pidä hiukset ja vaatteet loitolla liikkuvista osista.** Löysät vaatteet, korut tai pitkät hiukset voivat tarttua liikkuviin osiin.

g) **Jos käytettävissä on laitteita pölyn ottamiseksi talteen, käytä niitä.** Pölyn ottaminen talteen voi vähentää pölyn aiheuttamia vaaroja.

h) **Vaikka käyttäisit usein erilaisia työkaluja, vältä liiallista itsevarmuutta ja huomioi aina työkalun turvallisuusohjeet.** Epähuomiosta suoritettujen toimenpiteet voivat johtaa vakaviin henkilövahinkoihin sekunnin murto-osassa.

4) Sähkötyökaluista Huolehtiminen

a) **Älä kohdista sähkötyökaluun liikaa voimaa. Valitse käyttötarkoituksen kannalta oikea sähkötyökalu.** Sähkötyökalu toimii paremmin ja turvallisemmin, kun sitä käytetään sille suunniteltuun käyttötarkoitukseen.

b) **Älä käytä työkalua, jos virtakytkin ei toimi.** Jos sähkötyökalua ei voi hallita kytkimen avulla, se on vaarallinen ja se on korjattava.

c) **Irrota sähkötyökalun pistoke pistorasiasta ja/tai irrota sen akku (jos irrotettavissa) ennen säätämistä, varusteiden vaihtamista tai sähkötyökalun asettamista säilytykseen.** Näin voit vähentää vahingossa käynnistymisen aiheuttaman henkilövahingon vaaraa.

d) **Varasto sähkötyökaluja lasten ulottumattomissa. Älä anna sähkötyökaluihin tottumattomien tai näihin ohjeisiin perehtymättömien henkilöiden käyttää sähkötyökaluja.** Sähkötyökalut ovat vaarallisia kouluttamattomien käyttäjien käsissä.

e) **Pidä sähkötyökalut kunnossa. Tarkista liikkuvat osat, niiden kiinnitys, osien eheys ja muut toimintaan vaikuttavat tekijät. Jos havaitset vaurioita, korjauta sähkötyökalu ennen niiden käyttämistä.** Huonosti kunnossapidetyt sähkötyökalut aiheuttavat onnettomuuksia.

f) **Pidä leikkaavat pinnat terävinä ja puhtaina.** Kunnossa pidettyjen leikkaavien teräviä reunoja sisältävien työkalut todennäköisyys jumiutua vähenee, ja niitä on helpompi hallita.

g) **Käytä sähkötyökalua ja sen tarvikkeita, kuten paranteriä, näiden ohjeiden mukaisesti. Ota työskentelyolosuhteet ja tehtävä työ huomioon.** Jos sähkötyökalua käytetään näiden ohjeiden vastaisesti, voi syntyä vaaratilanne.

h) **Pidä kahvat ja tartuntapinnat kuivina, puhtaina sekä öljyttömänä ja rasvattomina.** Liukkaat kahvat ja pinnat heikentävät työkalun hallinnan ja ohjauksen turvallisuutta odottamattomissa tilanteissa.

5) Akkukäyttöisten Työkalujen Käyttäminen ja Niistä Huolehtiminen

- a) **Käytä ainoastaan valmistajan suosittelemaa latauslaitetta.** Tietyntyyppiselle akulle soveltuva latauslaitte voi aiheuttaa tulipalon vaaran käytettynä yhdessä toisen akun kanssa.
- b) **Käytä sähkötyökalussa vain siihen tarkoitettuja akkuja.** Muiden akkujen käyttäminen voi aiheuttaa tulipalon tai onnettomuuden vaaran.
- c) **Kun akku ei ole käytössä, pidä se poissa muiden metalliesineiden läheltä, kuten paperiliittimien, kolikoiden, avainten, naulojen, ruuvien tai muiden pienten esineiden läheltä. Ne voivat oikosulkea akun navat.** Akun napojen oikosulkeminen voi aiheuttaa palovamman tai tulipalon.
- d) **Oikosulku voi aiheuttaa nesteen vuotamisen akusta. Vältä koskemasta tähän nesteeseen. Jos nestettä pääsee vahingossa iholle, huuhtelee vedellä. Jos tätä nestettä pääsee silmään, ota yhteys lääkäriin.** Akkuneeste voi ärsyttää tai aiheuttaa palovamman.
- e) **Vaurioitunutta tai muokattua akkua tai työkalua ei saa käyttää.** Vaurioituneissa tai muokatuissa akuissa voi esiintyä odottamattomia häiriöitä, jotka voivat aiheuttaa tulipaloja, räjähdysvaaroja tai henkilövahinkoja.
- f) **Akku ja työkalu tulee suojata tulelta sekä liian korkealta lämpötilalta.** Mikäli akku altistuu tulelta tai yli 130 °C lämpötilalle, seurauksena voi olla räjähdys.
- g) **Noudata kaikkia latausohjeita, akkua tai työkalua ei saa ladata ohjeissa annettujen lämpötilavälien ulkopuolella.** Virheellisen latauksen tai annettujen lämpötilavälien ulkopuolella lataamisen seurauksena akku voi vaurioitua ja tulipalovaara kasvaa.

6) Huolto

- a) **Korjauta työkalu valtuutetulla asentajalla. Varaosina on käytettävä vain alkuperäisiä vastaavia osia.** Tämä varmistaa sähkötyökalun turvallisuuden.
- b) **Vaurioituneita akkuja ei saa koskaan huoltaa.** Ainoastaan valmistaja tai valtuutetut huoltoliikkeet saavat huoltaa akkuja.

Ruohotrimmerin ja raivaussahan turvallisuusvaroitukset

- a) **Älä käytä konetta epäsuotuisissa sääolosuhteissa, varsinkin silloin, kun on olemassa salamoinnin vaara.** Täten salamankin vaara on pienempi.
- b) **Tarkasta koneen käyttöalue huolellisesti villieläinten varalta.** Kone voi vahingoittaa villieläimiä käytön aikana.
- c) **Tarkasta koneen käyttöalue perusteellisesti ja poista kaikki kivet, kepit, johdot, luut ja muut vieraat esineet.** Sinkoavat esineet voivat aiheuttaa henkilövahinkoja.
- d) **Tarkista silmämääräisesti aina ennen koneen käyttöä, ettei leikkurissa tai terässä ja leikkuri- tai teräkokoonpanossa ole vaurioita.** Vaurioituneet osat lisäävät loukkaantumiseriskiä.
- e) **Noudata lisävarusteiden vaihto-ohjeita.** Väärin kiristetyt terän kiinnitysmutterit tai -pultit voivat joko vahingoittaa terää tai johtaa sen irtaantumiseen.
- f) **Terän nimelliskiertonopeuden tulee olla vähintään sama kuin koneeseen merkityn enimmäiskiertonopeuden.** Jos terää käytetään niiden nimelliskiertonopeutta suuremmalla nopeudella, ne voivat särkyä ja niistä voi lentää kappaleita.
- g) **Käytä suojalaseja, kuulonsuojaimia, suojakypärää ja suojakäsineitä.** Asianmukaiset suojavarusteet vähentävät sinkoavien puunsäöjen ja leikkauslangan tai terän aiheuttamia loukkaantumisia.
- h) **Käytä konetta käyttäessäsi aina luistamattomia ja suojavaia jalkineita. Älä käytä konetta avoaloin tai avoimia sandaaleja käyttäen.** Tämä vähentää jalkojen loukkaantumiseriskiä liikkuvien terien tai lankojen kosketuksesta.
- i) **Käytä konetta käyttäessäsi aina turvajalkineita. Älä käytä konetta avoaloin tai avoimia sandaaleja käyttäen.** Tämä vähentää jalkojen loukkaantumiseriskiä liikkuvien leikkurin, langan tai terän kosketuksesta.
- j) **Käytä aina pitkiä housuja konetta käyttäessäsi.** Paljas iho lisää sinkoutuneiden esineiden aiheuttaman loukkaantumisen todennäköisyyttä.
- k) **Pidä sivulliset loitolla koneen käytön aikana.** Sinkoavat jäämät voivat johtaa vakavaan henkilövahinkoon.
- l) **Käytä konetta aina molemmilla käsillä.** Pidä konetta molemmilla käsillä hallinnanmenetyksen välttämiseksi.
- m) **Pidä konetta vain sen eristetyistä tarttumapinnoista, koska leikkauslanka tai terä saattaa osua piilossa oleviin johtoihin.** Leikkauslangan tai terien osuminen jännitteiseen johtoon tekee koneen paljaista metalliosista jännitteisiä, joten käyttäjä voi saada sähköiskun.
- n) **Varmista aina hyvä jalansija ja käytä konetta vain tasaisella ja tukevalla alustalla.** Sahaaminen liukkaalla tai epävakaalla työskentelypaikalla voi johtaa tasapainon tai koneen hallinnan menetykseen.
- o) **Älä käytä konetta liian jyrkissä rinteissä.** Tämä vähentää hallinnan menettämisen, liukastumisen ja putoamisen riskiä, mikä voi johtaa henkilövahinkoihin.
- p) **Rinteissä työskennellessä tulee aina varmistaa hyvä jalansija, työskentele aina rinteiden poikki, älä koskaan ylä- tai alamäkeen ja ole erittäin varovainen suuntaa vaihtaessa.** Tämä vähentää hallinnan menettämisen, liukastumisen ja putoamisen riskiä, mikä voi johtaa henkilövahinkoihin.
- q) **Pidä kaikki kehon osat kaukana leikkurista, langasta tai terästä, kun kone on käytössä.** Varmista ennen koneen käynnistämistä, ettei leikkuri, lanka tai terä kosketa mihinkään. Keskittymisen herpaantuminen hetkeksikin konetta käytettäessä voi aiheuttaa henkilövahingon käyttäjälle tai muille.
- r) **Älä käytä konetta vyötärön yläpuolella.** Näin estät tahattomat kosketukset leikkuriin tai terään ja pystyt paremmin hallitsemaan konetta yllättävissä tilanteissa.
- s) **Ole varovainen katkaistessasi jännittyneen olevaa pensaikkaa tai vesakkoa, sillä se saattaa ponnahtaa yllättävään suuntaan.** Kun puukuitujen jännitys laukeaa, ponnahtava pensaikko tai vesakko voi osua käyttäjään ja/tai aiheuttaa koneen hallinnan menetyksen.
- t) **Ole hyvin varovainen sahatessasi pensaita tai vesakkoa.** Taipuisat oksat voivat tarttua terään ja iskeytyä sahaajaan tai horjuttaa hänen tasapainoaan.
- u) **Säilytä koneen hallinta ja vältä koskemasta leikkureihin, lankoihin tai teriin ja muihin vaarallisiin liikkuviin osiin, kun ne ovat liikkeessä.** Tämä vähentää liikkuvien osien aiheuttamaa loukkaantumiseriskiä.
- v) **Kanna konetta virta katkaistuna ja suunnattuna itsestäsi pois päin.** Käsittele konetta huolellisesti, ettei vahingossa kosketa liikkuvaa leikkuria, lankaa tai terää.

w) **Aseta suojus paikalleen metalliteriin aina koneen kuljetuksen ja varastoinnin ajaksi.** Käsittele konetta huolellisesti, ettei vahingossa kosketa terää.

x) **Käytä vain valmistajan määrittelemiä varaosina saatavia leikkureita, lankoja, leikkuupäitä ja teriä.** Väärät varaosat voivat aiheuttaa rikkoutumisen ja loukkaantumisen.

y) **Varmista kiinni juuttuneen materiaalin poistamisen ja koneen huoltamisen yhteydessä, että virtakytkin on kytketty pois päältä ja että akku on poistettu.** Jos kone käynnistyy yllättäen kiinni juuttuneen materiaalin poistamisen tai huollon aikana, seurauksena voi olla vakava henkilövahinko.

Lisäturvallisuusohjeet

a) **Käytä aina olkavaljaita käytön aikana.**

b) **Ei saa käyttää reunojen leikkaamiseen. Tämä ei ole reunaleikkuri.**

c) **PIDÄ KAIKKI SIVULLISET POISSA – turvallisella etäisyydellä työalueelta ja erityisesti lapsista. VARMISTA, että sivulliset ja lemmikkieläimet pysyvät vähintään 30 metrin (100') etäisyydellä.**

d) **Käytä aina tarkoitukseen sopivia leikkausvälineiden, leikkaustarvikkeiden ja suojusten yhdistelmiä (kolme toimintoa: ruohotrimmeri, raivausleikkuri ja raivaussaha) koneessa.**

e) **Tarkasta kone aina vaurioiden varalta, jos se osuu kovaan kohteeseen tai siinä ilmenee liiallista tärinää.**

f) **Pidä kädet aina loitolla terävistä laitteista, joiden tarkoituksena on rajoittaa hehkulangan pituutta.**

g) **Kiinnitä aina säädettävien elementtien lukituslaitteet**

h) **Älä käytä useampaa vyö- tai olkavaljasta samanaikaisesti.**

i) **Varmista valjaiden käytön aikana, että muut puettavat asusteet eivät häiritse valjaiden vapauttamista ja irrottamista.**

j) **Irota akku ja varmista, että moottori on pysähtynyt, tarkasta sitten leikkuulaitteiden tukoksen sijainti, löysää kiristysosaa tukosten poistamiseksi ja kiinnitä kiristysosa.**

k) **Puhdistettava ja ylläpidettävä ennen varastointia, tämä koskee myös metalliteriä sisältäviä leikkuuvarusteiden.**

l) **Varo teräviä reunoja koneen kokoamisen aikana. Käytä suojakäsineitä.**

m) **Tarkista ennen koneen käyttöä ja sen jälkeen kiinnittimet löystymisen varalta ja osat vaurioiden varalta (esim. leikkuuosien halkeamat).**

n) **Maakohtaiset määräykset voivat rajoittaa koneen käyttöä.**

o) **Tarkasta kone ennen käyttöä ja mahdollisen pudotuksen tai iskujen jälkeen mahdollisten vikojen varalta.**

p) **Pidä säännöllisiä taukoja ja vaihda työasentoa säännöllisesti.**

q) **Säilytä vakaa jalansija ja tasapaino koneen käytön aikana ja käytä mukana toimitettuja olkavaljaita.**

▲ **VAROITUS:** Älä tee laitteen tai sen osiin mitään muutoksia. Muutoin voi aiheutua omaisuus- tai henkilövahinkoja.

▲ **VAROITUS:** Älä muuta tai yritä korjata laitetta tai akkua muuten kuin näissä käyttö- ja hoito-ohjeissa kuvatulla tavalla.

▲ **VAROITUS: KÄYTÄ AINA suojalaseja.** Tavalliset silmälasit EIVÄT ole suojalaseja. Käytä myös kasvosuojaa tai

hengityssuojaa, jos toimenpiteestä aiheutuu pölyä. **KÄYTÄ AINA SERTIFIOITUJA SUOJARUOSTEITA:**

• **Kyseisten kemikaalien välttämiseksi: käytä hyväksytyttä suojavarusteita, kuten mikrokooppisten hiukkasten suodattamiseen tarkoitettuja hengityssuojaimia.**

▲ **VAROITUS: Työkalan käyttö voi aiheuttaa ja/tai levittää pölyä, mikä voi aiheuttaa vakavan ja pysyvän hengitysongelman tai muun vamman.** Käytä aina hyväksytyttä hengityssuojainta.

▲ **VAROITUS: Käytä aina asianmukaisia kuulonsuojaimia käytön aikana.** Joissakin olosuhteissa ja käytön kestäessä tietyt aikaa tämä tuote voi vaikuttaa kuulon heikentymiseen.

▲ **HUOMIO: Kun laitetta ei käytetä, aseta se sivulle vakaalle alustalle paikkaan, jossa se ei aiheuta kompastumis- tai putoamisvaaraa.** Jotkut suurella akulla varustetut työkalut pysyvät pystyasennossa, mutta ne voivat kaatua helpommin.

• **Ilmanvaihtoaukkoja ei saa peittää.** Löysät vaatteet, korut tai pitkät hiukset voivat tarttua liikkuviin osiin.

Vaarat

Turvamääräysten noudattamisesta ja turvalaitteiden käyttämisestä huolimatta tiettyjä vaaroja ei voida välttää. Näitä ovat seuraavat:

- Kuulon heikkeneminen.
- Lentävien kappaleiden aiheuttamat henkilövahingot.
- Käytön aikana kuumenevien varusteiden aiheuttamat palovammat.
- Pitkäaikaisen käyttämisen aiheuttamat henkilövahingot.

SÄILYÄ NÄMÄ OHJEET

Akkutyypit

Näitä akkuja voidaan käyttää:

Akku	(kg)
DCB546	1,08
DCB547	1,46
DCB548	1,46
DCB549	2,12

Katso lisätietoja kohdasta akun/laturin käyttöohjeesta.

Pakkauksen sisältö

Pakkauksen DCMST922 sisältö:

- 1 Ruohotrimmeri
- 1 Pyörän ohjaustanko
- 1 Kelakotelo
- 1 Suoja
- 1 Lukitustanko
- 1 Kaksiosainen olkahihna
- 1 Käyttöohje

HUOMAA: Akut, laturit ja pakkaukset eivät kuulu N-malliin. Akut ja laturit eivät kuulu NT-malliin. *Tarkista laite, osat ja lisävarusteet kuljetusvaurioiden varalta.*

• *Lue tämä käyttöohje huolellisesti ennen laitteen käyttämistä.*

Työkalan merkinnät

Seuraavat kuvakkeet näkyvät työkalussa tai lisävarusteissa:



Lue käyttöohjeet ennen käyttämistä.



Käytä aina suojakypärää, kuulonsuojaimia ja suojalaseja.



Käytä suojakäsineitä.



Käytä suojajalkineita.



Huomioi terän työntövoima.



Tällä suojalla varustetussa työkalussa saa käyttää vain lankakelaa. Teriä ei saa käyttää.



Älä käytä työkalua sateessa tai erittäin kosteissa olosuhteissa tai jätä sitä ulos sateeseen.



Sammuta laite. Poista akku ennen työkalun huoltamista.



Pidä ihmiset ja eläimet vähintään 30 metrin etäisyydellä työskentelyalueesta.



Sinkoilevien esineiden vaara. Pidä sivulliset poissa työalueelta.



Direktiivin 2000/14/EY mukainen taattu ääniteho.

Päivämääräkoodin paikka (Kuva B)

Valmistuspäivämääräkoodi **21** koostuu 4-numeroisesta vuodesta, jota seuraa 2-numeroinen viikko ja 2-numeroinen tehdaskoodi.

Kuvaus (kuva A)

VAROITUS: Älä tee laitteen tai sen osiin mitään muutoksia. Muutoin voi aiheutua omaisuus- tai henkilövahinkoja.

- 1 Nopeussäädin
- 2 Lukituksen vapautusvipu
- 3 Oikea kahva
- 4 Pyörän ohjaustanko
- 5 Vasen kahva
- 6 Nopeuden säätöpainike / aktivointipainike
- 7 Akun lataustilan LED-merkkivalo
- 8 Ylikuormituksen LED-merkkivalo
- 9 Nopeusasetusten LED-merkkivalot
- 10 Varsi
- 11 Hihnan kiinnitysosa
- 12 Kahvan kiinnitysruuvi
- 13 Ketjukotelo
- 14 Ruohotrimmerin suoja
- 15 Kelakotelo
- 16 Lukitustanko
- 17 Akun kiskot
- 18 Akku*
- 19 Akun vapautuspainike
- 20 Kaksiosainen olkahihna

*Sisältyy joihinkin pakkauksiin.

HUOMAA: Tarkista, onko työkalussa, osissa tai tarvikkeissa kuljetusvaurioita.

Käyttötarkoitukset

DCMST922 on tarkoitettu ammattimaiseen nurmikon ja puutarhan hoitoon. Sen käyttöä suositellaan DeWALT-lisävarusteiden kanssa. Tämä tuote ei ole reunaleikkuri eikä sitä ole tarkoitettu reunojen leikkaamiseen.

ÄLÄ käytä tätä laitetta muuhun kuin sen suunniteltuun käyttötarkoitukseen.

ÄLÄ käytä kosteissa olosuhteissa tai jos laitteen lähellä on syttyviä nesteitä tai kaasuja.

PIDÄ työkalu lasten ulottumattomissa. Kokemattomat henkilöt saavat käyttää tätä laitetta vain valvotusti.

KOKOAMINEN JA SÄÄTÄMINEN

VAROITUS: Vakavan henkilövahinkovaaran välttämiseksi laite tulee kytkeä pois päältä ja akku irrottaa ennen sen säätämistä tai liitososien tai lisävarusteiden poistamista/asentamista. Tahaton käynnistyminen voi johtaa henkilövahinkoihin.

VAROITUS: Käytä ainoastaan DeWALT-akkuja ja -latureita.

VAROITUS: Vältä työkalun ja akun säilyttämistä tai käyttöä ympäristöissä, joissa lämpötila voi laskea alle 4 °C (39,2 °F) tai nousta yli 40 °C (104 °F) lämpötilaan. Tämä kattaa esimerkiksi ulkovaivat tai metallirakennukset äärimmäisissä sääolosuhteissa.

Akun asentaminen ja poistaminen (Kuva B)

HUOMAA: Varmista, että akku on **18** ladattu täyteen.

Akun asentaminen laitteen kahvaan

1. Kohdista akku työkalun kahvan sisällä oleviin kiskoisiin **17** (Kuva B).
2. Liu'uta se kahvaan, kunnes akku on hyvin paikoillaan laitteessa ja varmista, että lukitus napsahtaa paikoilleen.

Akun poistaminen laitteesta

1. Paina akun vapautuspainiketta **19** ja vedä akku ulos työkalun kahvasta.
2. Aseta akku laturiin.





Varustilan ilmaisimien (Kuva A, C)

DCMST922 sisältää varustilan merkkivalon oikeassa kahvassa **3**. Se näyttää akun varustilan käytön aikana. Se ei osoita laitteen toiminnallisuutta ja se voi vaihdella tuoteosien, lämpötilan ja loppukäyttäjän käytön mukaan.

- Varustilan LED-merkkivalot **7** syttyvät ilmaisten akun varustilan prosentteina.
- Kun kaikki varustilan LED-merkkivalot **7** syttyvät, akku on ladattu täyteen.
- Kun varustilan LED-merkkivalot **7** syttyvät, varaustaso on alhainen ja akun tyhjentymässä kokonaan se alkaa vilkkua. Poista akku ja lataa se.

Varustilan LED-merkkivalon tila

	VARAUSTASO	LATAUKSEN LED-MERKKIVALON VÄRI
	100–75 %	Valkoinen
	50–75 %	Valkoinen

VARAUSTASO	LATAUKSEN LED-MERKKIVALON VÄRI
 20–50 %	Valkoinen
 ≤ 20 %	Valkoinen
 Alhaisen akkuvirran sammutus	Valkoinen ja vilkkuva.
 Akku on liian kuuma	Kaikki neljä, punainen ja vilkkuva.

Akun ylikuormituksen varoitus (Kuva A, C)

Kaikkiin neljään varaustilan LED-merkkivaloon **7** syttyy punainen valo ja se vilkkuu, kun akku on saavuttanut korkean lämpötilan. Voit nollata akun ylikuormituksen varoituksen antamalla akun jäähtyä ja käynnistämällä leikkurin ja aloittamalla sahaamisen uudelleen vähemmällä voimalla. Anna leikkurin leikata omaan tahtiin.

Ylikuormituksen LED-merkkivalo (Kuva A, C)

DCMST922 sisältää ylikuormituksen LED-merkkivalon **8**. Ylikuormituksen LED-merkkivaloon **8** syttyy keltainen valo ja se vilkkuu, kun moottori tai moduuli on ylikuormittunut käytön aikana. Nollaa ylikuormituksen LED-merkkivalo **8** käynnistämällä leikkuri uudelleen ja aloittamalla sahaaminen uudelleen käyttäen vähemmän voimaa. Anna leikkurin leikata omaan tahtiin.

Ylikuormituksen LED-merkkivaloon **8** syttyy punainen valo ja se vilkkuu, kun moduulin lämpötila on korkea. Voit nollata ylikuormituksen LED-merkkivalon **8** antamalla leikkurin jäähtyä ja käynnistämällä leikkurin ja aloittamalla sahaamisen uudelleen vähemmällä voimalla. Anna leikkurin leikata omaan tahtiin.

Pyörän ohjaustangon asentaminen (Kuva D–I)

- Kierrä ohjaustangon kiinnittimen ruuvi **12** auki kiertämällä sitä vastapäivään, kunnes ohjaustangon kiinnitin **22** voidaan poistaa ohjaustangon asennusosasta **26** Kuva D mukaisesti. **HUOMAA:** Aseta kiinnittimen ruuvin jousi **23** varmaan talteen.
- Aseta pyörän ohjaustanko **4** alemman ohjaustangon kiinnikkeen **24** päälle ja aseta sitten ylempi ohjaustangon kiinnike **25** pyörän ohjaustangon **4** päälle ja alempaan ohjaustangon kiinnikkeeseen **24** Kuva E mukaisesti.
- Aseta ohjaustangon kiinnikkeen ruuvi **12** ohjaustangon kiinnikkekokoonpanon läpi. Pidä toisella kädellä kiinni ohjaustangon kiinnikkekokoonpanosta ja ohjaa toisella kädellä kiinnitysruuvin jousi **23** ohjaustangon kiinnitysruuviin **12**.
- Aseta ohjaustangon kiinnitysruuvi **12** ohjaustangon asennuskohtaan **26** varressa **10**.

HUOMAA: Varmista, että kiinnitysruuvin jousi **23** on paikoilleen ennen ohjaustangon kiinnikkekokoonpanon kiinnittämistä.

- Kiristä ohjaustangon kiinnitysruuvi **12** löysästi kiertämällä sitä myötäpäivään, kunnes ohjaustangon kiinnikettä **22** voidaan liikuttaa edelleen ohjaustangon asennuskohdassa **26** Kuva G mukaisesti. Älä kiristä ohjaustangon kiinnitysruuvia **12** vielä kokonaan.
- Kierrä pyörän ohjaustanko **4** sen käyttöasentoon kuvien G ja H mukaisesti. Säädä sitä niin, että etäisyys "A" on likimäärin 17 cm (7") Kuva H mukaisesti.
- Kiristä ohjaustangon kiinnitysruuvi **12** kokonaan. Varmista, että ohjaustanko on kiinnitetty paikoilleen ennen laitteen käyttämistä Kuva I mukaisesti.

Pyörän ohjaustangon taittaminen (Kuva F–I)

Taittaminen:

1. Kierrä ohjaustangon kiinnitysruuvi **12** auki kiertämällä sitä vastapäivään, kunnes ohjaustangon kiinnikettä **22** voidaan kiertää vastapäivään.

HUOMAA: Älä irrota kiinnitysruuvia **12** kokonaan.

- Kierrä pyörän ohjaustankoa **4** vastapäivään ja alas sen säilytysasentoon varren **10** kohdalle.
- Kiristä ohjaustangon kiinnitysruuvi **12** kiertämällä sitä myötäpäivään, kunnes se on kireällä.

Avaaminen:

- Kierrä ohjaustangon kiinnitysruuvi **12** auki kiertämällä sitä vastapäivään, kunnes ohjaustangon kiinnikettä **22** voidaan kiertää myötäpäivään.
- Kierrä pyörän ohjaustankoa **4** myötäpäivään ja sen käyttöasentoon, ja säädä sitä niin, että etäisyys "A" on likimäärin 17 cm (7") Kuva H mukaisesti.
- Kiristä ohjaustangon kiinnitysruuvi **12** kokonaan. Varmista, että ohjaustanko on kiinnitetty paikoilleen ennen laitteen käyttämistä.

Suojan asentaminen (Kuva J)

▲ VAROITUS: ÄLÄ KOSKAAN KÄYTTÄ LAITETTA, JOS SUOJA ON POIS PAIKOILTAAN. Suojan on oltava aina oikein paikoillaan laitteessa käyttäjän suojaamiseksi.

- Aseta ruohotrimmerin suoja **14** paikoilleen Kuvan J mukaisesti.
- Kiinnitä se 3 mm:n kuusiokoloavaimella (ei kuulu pakkaukseen) ketjukoteloon **13** suojan neljällä ruuvilla **27**, aluslaatoilla **28** ja levyillä **29** ja kiristä se hyvin.

Kelajärjestelmän asentaminen (Kuva K)

- Poista akku.
- Varmista, että ruohotrimmerin suoja **14** on asennettu ennen jatkamista.
- Asenna karalevy **30** akseliin **33** niin, että ura osoittaa ketjukoteloa kohti.
- Kohdista karalevyn reikä **31** uraan **32**, aseta lukitusvarsi **16** tai ruuvimeisseli takaisin reikään **31** ja kierrä uutta kelakoteloa vastapäivään. Kiristä uusi kelakotelo hyvin akseliin **33**.
- Kierrä kelakoteloa **15** vastapäivään akseliin **33**. Kiristä kelakotelo **15** hyvin.

Olkavaljaiden kiinnittäminen ja poistaminen (Kuva L, M)

▲ VAROITUS: Olkahihnat **35** tulee asettaa molempien olkapäiden **36** yli eivätkä ne saa mennä kehon yli. Katso Kuva M. Olkahihna **20** sopii XS–XXL-kokoihin.

Kaksiosainen olkahihnaa **20** suositellaan työkaluihin, joiden kokonaispaino on yli 6 kg (13 lbs.). (Kokonaispaino kattaa työkalun, liitososan ja akun). Kiinnitä kaksiosainen olkahihna Kuvan L mukaisesti ja säädä oikea tasapaino ja tuki.

- Tartu kaksiosaiseen olkahihnaan **20** ja liu'uta kädet kunkin olkahihnan läpi **35** varmistaen, että kukin niistä on viety olkapäiden **36** yli Kuvan M mukaisesti.
- Kiinnitä rintahihna **38**.
- Kiinnitä olkahihnan solki **34** hihnan kiinnitysosaan **11**, joka sijaitsee varressa **10**. Katso Kuva L.

4. Kiristä olkahihnoja **35** ja rintahihnaa **38**, kunnes ne ovat tiukasti kehoa vasten ja menevät olkapäiden **36** yli tasapainoin parantamiseksi ja työkalun tukemiseksi.

5. Poista kaksiosainen olkahihna **20** irrottamalla rintahihna **38**. Löysää olkahihnat **35**. Vedä kädet kunkin olkahihnan **35** läpi.

Olkahihnojen pikavapautin (Kuva L, N–Q)

Kaksiosaisessa olkahihnassa **20** on pikavapautusmekanismi **39**. Irrota työkalu nopeasti käyttäjistä poistamalla kaksiosaista olkahihnaa vetämällä pikalukitusihnasta **40** Kuvan N mukaisesti.

1. Kiinnitä kaksiosaiset olkahihnat takaisin työkaluun pikalukitusihnasta vetämisen **40** jälkeen poistamalla olkahihnan lukitsin **34** Kuvan L mukaisesti hihnan kiinnitysosasta **11**.

2. Vie hihnan kiinnitysilmut **41**

pikavapautusmekanismiin **39** Kuvan P mukaisesti.

3. Vie pikavapautuskiinnike **42** pikavapautusmekanismin **39** läpi Kuvan Q mukaisesti.

4. Kiinnitä olkahihnan lukitsin **34** hihnan kiinnitysosaan **11** Kuvan L mukaisesti.

KÄYTTÖ

▲ VAROITUS: *Vakavan henkilövahinkovaaran välttämiseksi laite tulee kytkä pois päältä ja akku irrottaa ennen sen säätämistä tai liitososien tai lisävarusteiden poistamista/asettamista. Tahaton käynnistyminen voi johtaa henkilövahinkoihin.*

Oikeaoppinen käsien asento (Kuva R)

▲ VAROITUS: *Vähentääksesi vakavien henkilövaurioiden riskiä, käytä AINA käsien oikeaoppista asentoa Kuvan osoittamalla tavalla.*

▲ VAROITUS: *Vähentääksesi vakavien henkilövaurioiden riskiä, tartu laitteeseen AINA tukevasti varautuen äkillisiin reaktioihin.*

▲ VAROITUS: *Pidä työkalua ainoastaan kahdesta ohjaustangon kahvasta.*

▲ VAROITUS: *Älä käytä vartta tartuntapintana.*

Oikeaoppinen käsien asento edellyttää yhden käden pitämistä oikeassa kahvassa **3** ja toisen käden pitämistä vasemmassa kahvassa **5** pyörän ohjaustangossa **4**.

Käynnistäminen (Kuva C, S)

▲ VAROITUS: *Pidä työkalusta kiinni tukevasti käynnistäessäsi laitteen.*

▲ HUOMIO: *Käytä aina suojalaseja sekä kuulonsuojaimia.*

Käytä hengityssuojaa, jos käyttöympäristössä on pölyä.

Käytä aina käsineitä, pitkiä housuja ja reiluja umpikärkisiä jalkineita. Pidä pitkät hiukset ja löysät vaatteet pois aukoista ja liikkuvista osista.

1. Nopeuden säätöpainiketta / aktiointipainiketta **6** on painettava ennen käyttöä laitteen herättämiseksi.

HUOMAA: Laite siirtyy lepotilaan kuudenkymmenen sekunnin käyttämättömän jakson jälkeen. Laite voidaan myös pakottaa lepotilaan pitämällä nopeuden säätöpainiketta / aktiointipainiketta **6** painettuna kahden sekunnin ajan.

2. Käynnistä laite painamalla lukituksen vapautusvipua **2** ja sitten säädettävää nopeuskytkintä **1**.

3. Kytke laite pois toiminnasta vapauttamalla nopeuskytkin ja lukituksen vapautuspainike.

▲ VAROITUS: *Älä koskaan yritä lukita liipaisukytkintä käyttöasentoon.*

Moottorin nopeuden säätäminen (Kuva C)

DCMST922 sisältää nopeuden ilmaisimen **9**. Nopeuden ilmaisin **9** näyttää valitun nopeuden. Laitteessa on kolme nopeusasetuksen LED-merkkivalo, ECO-tila **51**, vakiotila **52** ja turbotila **53**. Nopeuden ilmaisin **9** auttaa optimoimaan laitteen suorituskyvyn ja käyttäjän kuhunkin työhän.

1. Nopeuden säätöpainiketta / aktiointipainiketta **6** on painettava ennen käyttöä laitteen herättämiseksi.

HUOMAA: Työkalu nollautuu ECO-tilaan **51**.



2. Paina laitteen kahvassa olevaa nopeuden säätöpainiketta / aktiointipainiketta **6**, kunnes haluamasi nopeuden LED-valo syttyy.

HUOMAA: Käytä ECO-tilassa **51** tai vakiotilassa **52** suurempia projekteja varten, jotka vaativat pidemmän toiminta-ajan.

3. Valitse turbotila **53** tarpeen mukaan runsaiden kasvien leikkaamiseen sekä suurempaa kierrosnopeutta vaativiin leikkauksiin.

HUOMAA: Käyttöaika lyhenee.

Nopeusasetusten LED-valojen värit

	NOPEUS	NOPEUSASETUKSEN LED-VALON VÄRI
	ECO-tila	Valkoinen
	Vakiotila	Valkoinen
	Turbotila	Valkoinen

Leikkaaminen (Kuva R, T–V)

Kun ruohttrimmeri on käynnistetty, kallista sitä ja käännä sitä puolelta toiselle Kuva R mukaisesti.

Pidä jalat aina vähintään 610 mm:n (24") etäisyydellä suojasta **14** Kuva V mukaisesti.

▲ VAROITUS: *Pidä pyörivä lanka samansuuntaisesti maahan (korkeintaan 30° kulmassa). Tämä trimmeri ei ole reunaileikkuri. ÄLÄ KALLISTA trimmeriä, jotta lanka pyörisi oikeassa kulmassa maahan nähden. Sinkoaavat jäämät voivat aiheuttaa vakavia henkilövahinkoja Kuvan T, U mukaisesti.*

Trimmerin langan syöttäminen (Kuva X, Y)

Trimmerin mukana toimitetaan 2,4 mm:n (0,095") langaa, mutta siinä voi käyttää myös halkaisijaltaan 2,0 mm:n (0,080") nailonlankaa. Leikkaulanka **49** kuluu nopeammin ja vaatii useammin tapahtuvaa syöttöä, kun leikkaat jalkakäytävien tai muiden hiovien pintojen lähellä tai tavallista kovempiä rikkaruohoja.

Kun käytät trimmeriä, lanka lyhenee kulumisen seurauksena. Voit syöttää lisää leikkaulankaa **49** kopauttamalla normaalisti nopeudella käyvää trimmeriä kevyesti maata vasten.

HUOMAA: Jos leikkaulankaa **49** pidennetään leikkaulangan terän **50** yli, laitteen suorituskyky heikkenee, käyttöaika

lyhenee ja trimmerin käyttöikä pienenee mahdollisten moottorivaurioiden vuoksi. Muutoin takuu voi mitätöityä.

Hyödyllisiä vinkkejä leikkaamiseen

- Leikkaa langan päällä; älä pakota langan päätä leikkaamattomaan ruoohon.
- Verko- ja puuaidat kuluttavat lankaa enemmän ja voivat jopa katkaista sen. Lanka voi kulua nopeasti kiivi- ja tiiliaitojen, reunakivien sekä puukappaleiden seurauksena.
- Älä anna kelan suojakorkin laahata maassa tai muita pintoja pitkin.
- Jos kasvu on huomattavaa, leikkaa ylhäältä alaspäin yllittämättä 300 mm:n (12") korkeutta.
- Kallista trimmeriä leikattavaa aluetta kohti; tämä on paras leikkausalue.
- Trimmeri pyörii vastapäivään takaa ja ylhäältä katsottuna. Oikealta vasemmalle leikatessa roskat sinkoavat kohti suojusta ja se kerää leikkujätteet. Puutarhojen tai kukkapenkien lähellä on suositeltavaa leikata oikealta vasemmalle, koska se auttaa estämään leikkauksätteiden sinkoutumisen näille alueille. Vasemmalta oikealle leikatessa roskat sinkoavat pois suojusta. Käytä tätä menetelmää, kun roskien sijainnilla ei ole väliä.
- Vältä puita ja pensaita. Lanka voi helposti vahingoittaa puun kuorta, puulistoja, sivuraitoja ja aidan pylväitä.

HUOLTO

Sähkötyökalu on suunniteltu käytettäväksi pitkään ja edellyttämään vain vähän huoltonnossapitoa. Oikea käsittely ja säännöllinen puhdistus varmistavat laitteen ongelmattoman toiminnan.

▲ VAROITUS: Vakavan loukkaantumisriskin välttämiseksi työkalu tulee aina sammuttaa varmistaen, että moottori on pysähtynyt. Irrota akku ennen kuin teet mitään säätöjä tai kiinnitä/irrotat lisävarusteita, erityisesti kun säädät leikkuutarvikkeiden suojusta tai kahvaa. Tahaton käynnistys voi johtaa loukkaantumiseen. Virheellinen huolto, vaatimustenvastaisten varaosien käyttö tai turvaominaisuuksien poistaminen/muuttaminen voi aiheuttaa vakavia vahinkoja ja ongelmia normaalin käytön aikana. Pidä työkalu hyvässä toimintakunnossa säännöllisen huollon avulla. Katso huoltokeskustys yhteystiedot tämän oppaan takasivulta tai osoitteesta www.2helpU.com.

Rasvan levittäminen (Kuva W)

DCMST922 tulee voidella 100 käyttötunnin välein.

1. Irrota voiteluaukon ruuvi **44** ja moottorin voiteluaukon ruuvi **44** käyttämällä 5 mm:n kuusiokoloavinta (ei sisälly toimitukseen).
2. Levitä pieni määrä (3–5 grammaa) DEWALT-rasvaa 30301914 **45** aukkoihin Kuva W osoittamalla tavalla.
3. Asenna liittäntöjen ruuvit **44** ja **44** takaisin kiristään ruuvit 5 mm:n kuusiokoloavimella (ei sisälly toimitukseen).

Puhdistaminen

▲ VAROITUS: Sähköiskun vaara ja mekaaninen vaara. Poista akku ennen puhdistamista.

▲ VAROITUS: Pidä sähkölaite ja tuuletusaukot aina puhtaina jäämistä varmistaksesi turvallisen ja tehokkaan toiminnan.

▲ VAROITUS: Älä koskaan puhdistaa muita kuin metallipintoja luottimien tai muiden voimakkaiden kemikaalien avulla. Nämä kemikaalit voivat heikentää näissä osissa käytettyjä materiaaleja. Käytä vain vedellä ja miedolla pesuaineella kostutettua kangasta. Älä päästä mitään nestettä työkalun sisään. Älä upota mitään työkalun osaa nesteeseen.

Tuuletusaukot voidaan puhdistaa kuivalla, pehmeällä ei-metallisella harjalla ja/tai sopivalla polynimurilla. Älä käytä vettä tai puhdistusaineita. Käytä hyväksytyjä suojalaseja ja hyväksytyä hengityssuojaa.

Lisävarusteet

▲ VAROITUS: Koska muita kuin DEWALT lisävarusteita ei ole testattu tämän työkalun kanssa, niiden käyttäminen tässä työkalussa voi olla vaarallista. Henkilövahinkovaaran välttämiseksi tässä tuotteessa saa käyttää vain DEWALT in suosittelimia lisävarusteita.

Saat lisätietoja sopivista lisävarusteista jälleenmyyjältäsi.

▲ VAROITUS: Vakavan henkilövahingon vaaran vähentämiseksi katkaise laitteesta virta ja poista akku ennen säätämistä tai varusteiden irrottamista tai asentamista.

▲ VAROITUS: Sellaisten lisävarusteiden käyttö, joita DEWALT ei ole suositellut käytettäväksi laitteen kanssa, saattaa johtaa vaaratilanteeseen.

▲ VAROITUS: Älä käytä muita kuin tähän trimmeriin DEWALT-yhtiön suosittelimia teriä, lisävarusteita tai tarvikkeita. Muutoin vaarana on vakavan henkilö- tai tuotevaurion vaara.

▲ HUOMIO: Vaihda kelat ja lanka ainoastaan DEWALTin alkuperäisiin osiin. Kaikkien lankojen on oltava spiraalin muotoisia, ja niiden reunojen on oltava sileät ja pyöreäreunaiset. Jos laitteessa käytetään muiden valmistajien lankoja, trimmerin teho voi heikentyä ja se voi vaurioitua tai seurauksena voi olla henkilövahinko.

Trimmerin mukana toimitetaan 2,4 mm:n (0,095") lankaa, mutta siinä voi käyttää myös halkaisijaltaan 2,0 mm:n (0,080") nailonlankaa. Muut koot voivat heikentää trimmerin suorituskykyä tai aiheuttaa siihen vaurioita.

Leikkulangan uudelleenlataus (Kuva X, Y)

▲ HUOMIO: Käytä ainoastaan DEWALTin varakeloja ja -lankaa. Jos laitteessa käytetään muiden valmistajien lankoja, trimmerin teho voi heikentyä ja se voi vaurioitua tai seurauksena voi olla henkilövahinko.

Trimmerin mukana toimitetaan 2,4 mm:n (0,095") lankaa, mutta siinä voi käyttää myös halkaisijaltaan 2,0 mm:n (0,080") nailonlankaa, joka on spiraalin muotoista ja jonka reunat ovat sileät ja pyöristetyt. Älä käytä muita lankakokoja. Muutoin laitteen suorituskyky voi heikentyä, laite vaurioitua ja seurauksena voivat olla henkilövahingot.

▲ HUOMIO: Jos leikkulanka ylettyy leikkuuterän yli, leikkaa se lyhyemmäksi niin, että se juuri ylettyy terään. Siten voit välttää laitteen vahingoittumisen.

Käytä ainoastaan DEWALT varalankaa. ÄLÄ käytä vajeria.

1. Poista akku.
2. Leikkaa enintään 9 m (30 ft) pituinen 2,4 mm:n (0,095") leikkulanka tai 12 m (40 ft) pituinen 2,0 mm:n (0,080") leikkulanka **49**.
3. Kohdista kelakotelon silmukat **46** nuoleen **47** kelakahvan suojuksessa **48** Kuva X mukaisesti.
4. Kierrä leikkulangan yksi pää silmukan läpi.

5. Ohjaa lanka toisen silmukan läpi ja jatka langan vetämistä silmukan läpi, kunnes kelakotelo molemmilla puolilla on saman verran lankaa.

6. Kiinnitä kelan suojuus paikoilleen yhdellä kädellä. Kela lanka kelaan toisella kädellä kiertämällä kelakahvan suojusta vastapäivään.

7. Jatka kelaamista, kunnes kelakotelo molemmilla puolilla on 130 mm (5") lankaa Kuvan Y mukaisesti.

Kelajärjestelmän vaihtaminen (Kuva Z)

- Poista akku.
- Pyöritä kelakotelo **15**, kunnes karalevyn reikä **31** kohdistuu uraan **32** ketjukotelossa. Aseta lukitusvarsi **16** tai ruuvimeisseli uran läpi reikään, jotta kara ei pyörisi.
- Ruuvaa kelakotelo auki ja poista se kiertämällä kelakahvan suojusta **48** myötäpäivään.
HUOMAA: Älä yritä poistaa kelakotelo kiertämällä kelan kotelo **15**.
- Poista karalevy **30** ennen uuden kelan asentamista. Poista kaikki lika ja rasva ketjukotelosta ja karalevystä.
- Asenna karalevy **30** akseliin **33** niin, että ura osoittaa ketjukotelo **13** kohti.
- Kohdista karalevyn reikä **31** ja ura **32**, aseta lukitusvarsi **16** tai ruuvimeisseli takaisin reikään **31** ja kierrä uutta kelakotelo vastapäivään. Kiristä uusi kelakotelo hyvin akseliin **33**.

Suojuksen vaihtaminen lisäsuojaan (Kuva AA)

Käytä ainoastaan pidennettyä suojaa **37** kelakotelossa **15**, älä käytä sitä raivaussahan terän kanssa.

▲ VAROITUS: ÄLÄ käytä ruohotrimmerin suojaa raivaussahan liitososan kanssa.

Halutessa saatavilla on lisäsuoja (myytävänä erikseen). Käytä DEWALTin varasuojaa (tuotenumero NA693585).

▲ VAROITUS: Älä koskaan käytä laitetta, jos suojuus on pois paikoiltaan.

- Poista kelakotelo osion **Kelajärjestelmän vaihtaminen** mukaisesti.
- Irrota 3 mm:n kuusiokoloavaimella (ei kuulu pakkaukseen) suojan neljä ruuvia **27** kuvan AA mukaisesti.
- Nosta suoja pois.
- Kiinnitä pidennetty suoja **37** ketjukoteloon **13** suojan neljällä ruuvilla **27**, aluslaatalla **28** ja levyllä **29** ja kiristä ruuvit sen kiinnittämiseksi paikoilleen kuvan AA mukaisesti.
- Vaihda kelakotelo osion **Kelajärjestelmän vaihtaminen** mukaisesti.

Ympäristön suojeleminen



Tuotteet/akut ovat kierrätettäviä, mutta jos niissä on rästitetun roskakorin merkki, niitä ei saa hävittää tavallisen kotitalousjätteen mukana. Anna paristojen tyhjäntyä kokonaan ja lajittele ne. Irrota mahdolliset valonlähteet tuotteesta, jos mahdollista. Käyttäjän vastuulla on poistaa henkilötiedot tuotteesta. Vie jätteet sitten viralliseen keräyspisteeseen tai vastaavalle jälleenmyyjälle, joka ottaa ne usein vastaan ilmaiseksi. Pakkaukset tulee hävittää merkityn materiaalikoodin perusteella. Käyttö- ja turvallisuusohjeet tulee hävittää vasta sitten, kun kyseessä oleva tuote on poistettu käytöstä. Pyydä paikalliselta viranomaiselta lisätietoa jätehuollosta. Lisätietoa on saatavilla osoitteessa www.2helpU.com ja skannaamalla yllä oleva QR-koodi.

54V TRÅDTRIMMER

DCMST922

⚠️ WARNING! Läs alla säkerhetsvarningar, instruktioner, illustrationer och specifikationer i den här handboken, inklusive batteri- och laddaravsnitten som finns i en originalverktygsmanual eller den separata manualen för batterier och laddare innan du använder maskinen.

Handböcker kan erhållas genom att kontakta kundtjänst (se baksidan av denna handbok).

Tekniska data

		DCMST922
Spänning	V _{bc}	54
Typ		1
Batterityp		Litiumjon
Maximal hastighet	/min	5100
Klippbreddstorlek	cm	42
Vikt (utan batteri)	kg	6,5
LpA (emission ljudtrycksnivå vid ingen belastning)	dB(A)	83
Osäkerhet K emissionsljudtrycksnivå	dB	3,0
L _{WA} (ljudeffektnivå vid tomgång)	dB(A)	94
K (osäkerhet för angiven ljudnivå)	dB	1,6
Vibrationsemissionsvärde a _h =	m/s ²	3,9
Osäkerhet K =	m/s ²	1,5

Godkända tillbehör för användning med DCMST922

DT20904-QZ LpA (emission ljudtrycksnivå vid ingen belastning): 84 dB(A)
 Omvandlingsatts tråd till borste, mätt utan belastning enligt EN 62841-1 och IEC 62841-4-4
 K (osäkerhet för given emissionsljudtrycksnivå): 3 dB(A)
 L_{WA} (ljudeffektnivå vid tomgång): 94 dB(A)
 K (osäkerhet för angiven ljudeffektnivå): 3 dB(A)
 Vibrationsemissionsvärde a_h: 4,9 m/s²
 Osäkerhet K: 1,5 m/s²

DT20907-QZ LpA (emission ljudtrycksnivå vid ingen belastning): 86 dB(A)
 Omvandlingsatts röjsåg för skogsbruk, mätt utan belastning enligt EN 62841-1 och IEC 62841-4-4
 K (osäkerhet för given emissionsljudtrycksnivå): 3 dB(A)
 L_{WA} (ljudeffektnivå vid tomgång): 100 dB(A)
 K (osäkerhet för angiven ljudeffektnivå): 3 dB(A)
 Vibrationsemissionsvärde a_h: 4,6 m/s²
 Osäkerhet K: 1,5 m/s²

Den vibrations- och/eller bulleremissionsnivå som anges i detta informationsblad har uppmätts i enlighet med ett standardiserat test som anges i EN62841 och det kan användas för att jämföra ett verktyg med ett annat. Den kan användas för att få fram en preliminär uppskattning av exponeringen.

⚠️ WARNING: Den deklarerade vibrations- och/eller bulleremissionsnivå som anges gäller vid verktygets huvudsakliga användning. Om verktyget emellertid används för andra tillämpningar, med andra tillbehör, eller om det är dåligt underhållet kan vibrations- och/eller bulleremissionsnivån avvika. Detta kan avsevärt öka exponeringsnivån under hela arbetsperioden.

En uppskattning av exponeringsnivån för vibrationer och/eller buller bör dessutom ta med i beräkningen de gånger verktyget är

avstängt, eller när det är igång utan att utföra arbete. Detta kan avsevärt minska exponeringsnivån under hela arbetsperioden.

Identifiera ytterligare säkerhetsåtgärder för att skydda operatören från effekterna av vibrationer och/eller buller såsom att: underhålla verktyget och tillbehören, hålla händerna varma (relevant för vibrationer), organisera arbetsmönster.

EG-försäkran om överensstämmelse Maskindirektiv



Trådtrimmer DCMST922

DT20904-QZ (Omvandlingsatts tråd till borste)

DT20907-QZ (Omvandlingsatts röjsåg för skogsbruk)

DEWALT intygar att dessa produkter, beskrivna under **Tekniska data** uppfyller: 2006/42/EG; EN 62841-1:2015 + A11:2022; EN ISO 12100:2010; del av EN ISO 11806-1:2022.

2000/14/EG, Trådtrimmer, artikel 33, L < 50 cm, Bilaga VIII
 TÜV Rheinland LGA Products GmbH
 90431 Nürnberg
 Tyskland

Anmält organ, ID-nr.: 0197

L_{WA} (uppmätt ljudeffektnivå) 94 dB

L_{WA} (garanterad ljudeffekt) 96 dB(A)

Dessa produkter överensstämmer även med direktiven 2014/30/EU och 2011/65/EU. För ytterligare information kontakta DEWALT på följande adress eller se baksidan av manualen.

Undertecknad är ansvarig för sammanställning av den tekniska filen och gör denna försäkran på DEWALTs vägnar.

Markus Rompel
 Vice-President Engineering, PTE-Europe
 DEWALT, Richard-Klinger-Straße 11,
 65510, Idstein, Tyskland
 08.11.2024



WARNING: För att minska risken för personskada, läs instruktionshandboken.

Definitioner: Säkerhetsriktlinjer

Nedanstående definitioner beskriver allvarlighetsnivån för varje signalord. Var god läs handboken och uppmärksamma dessa symboler.

⚠️ FARA: Indikerar en omedelbart riskfylld situation som, om den inte undviks, kommer att resultera i **dödsfall eller allvarlig personskada**.

⚠️ WARNING: Indikerar en potentiellt riskfylld situation som, om den inte undviks, skulle kunna resultera i **dödsfall eller allvarlig personskada**.

⚠️ SE UPP: Indikerar en potentiellt riskfylld situation som, om den inte undviks, kan resultera i **mindre eller medelmåttigt personskada**.

OBSERVERA: Anger en praxis som **inte är relaterad till personskada** som, om den inte undviks, **skulle kunna** resultera i **egendomsskada**.

▲ Anger risk för elektrisk stöt.

▲ Anger risk för eldsvåda.

SÄKERHETSVARNINGAR, ALLMÄNT ELVERKTYG

▲ **WARNING:** Läs alla säkerhetsvarningar, instruktioner, illustrationer och specifikationer som levereras med detta elverktyg. Underlåttnhet att läsa alla instruktioner som listas här nedan kan resultera i elektrisk stöt, eldsvåda och/eller allvarlig personskada.

SPARA ALLA VARNINGAR OCH INSTRUKTIONER FÖR FRAMTIDA REFERENS

Termen "elverktyg" i varningarna syftar på ditt starkströmsdrivna (sladdanslutna) elverktyg eller batteridrivna (sladdlösa) elverktyg.

1) Säkerhet på Arbetsområdet

a) **Håll arbetsområdet rent och ordentligt upplyst.**

Belamrade eller mörka områden inbjuder till olyckor.

b) **Använd inte elektriska verktyg i explosiva atmosfärer, såsom i närvaron av lättantändliga vätskor, gaser eller damm.** Elektriska verktyg ge upphov till gnistor som kan antända dammet eller ångorna.

c) **Håll barn och åskådare borta meda du arbetar med ett elverktyg.** Distractioner kan göra att du förlorar kontrollen.

2) Elektrisk Säkerhet

a) **Kontakterna till elverktyget måste matcha uttaget. Modifiera aldrig kontakten på något sätt. Använd inte några adapterpluggar med jordanslutna (jordade) elektriska verktyg.** Omodifierade kontakter och matchande uttag minskar risken för elektrisk stöt.

b) **Undvik kroppskontakt med jordanslutna eller jordade ytor såsom rör, värmeelement, spisar och kylskåp.** Det finns en ökad risk för elektrisk chock om din kropp är jordansluten eller jordad.

c) **Utsätt inte elektriska verktyg för regn eller våta förhållanden.** Vatten som kommer in i ett elverktyg ökar risken för elektrisk stöt.

d) **Missbruka inte sladden. Använd aldrig sladden till att bära, dra eller koppla bort elverktyget från strömmen. Håll sladden borta från värme, olja, skarpa kanter eller rörliga delar.** Skadade eller tilltrasslade sladdar ökar risken för elektrisk stöt.

e) **När du arbetar med ett elverktyg utomhus, använd en förlängningssladd som passar för utomhusanvändning.** Användning av en sladd som passar för utomhusanvändning minskar risken för elektrisk stöt.

f) **Om arbete med ett elverktyg i en fuktig lokal är oundvikligt, använd ett uttag som är skyddat med jordfelsbrytare (RCD).** Användning av en RCD minskar risken för elektrisk stöt.

3) Personlig Säkerhet

a) **Var vaksam, ha koll på vad du gör och använd sunt förnuft när du arbetar med ett elverktyg. Använd inte ett elverktyg när du är trött eller påverkad av droger, alkohol eller medicinering.** Ett ögonblicks ouppmärksamhet när du arbetar med elektriska verktyg kan resultera i allvarlig personskada.

b) **Använd personlig skyddsutrustning. Bär alltid ögonskydd.** Skyddsutrustning såsom dammfilterskydd, halksäkra säkerhetsskor, skyddshjälm eller hörselskydd som används för lämpliga förhållanden minskar personskador.

c) **Förebygg oavsiktlig igångsättning. Se till att strömbrytaren är i främläge innan du ansluter till strömkällan och/eller batteripaketet, plockar upp eller bär verktyget.** Att bära elektriska verktyg med ditt finger på strömbrytaren eller att strömsätta elektriska verktyg som har strömbrytaren på är att invitera olyckor.

d) **Avlägsna eventuellt justeringsnyckel eller skiftnyckel innan du sätter på elverktyget.** En skiftnyckel eller en nyckel som sitter kvar på en roterande del av elverktyget kan resultera i personskada.

e) **Böj dig inte för långt. Bibehåll alltid ordentligt fotfäste och balans.** Detta möjliggör bättre kontroll av elverktyget i oväntade situationer.

f) **Klä dig ändamålsenligt. Bär inte lösa kläder eller smycken.** Håll hår och kläder borta från delar i rörelse. Lösa kläder, smycken eller långt hår kan fastna i delar i rörelse.

g) **Om det finns anordningar för anslutning av apparater för dammutrensning och insamling, se till att dessa är anslutna och används på ett korrekt sätt.** Användning av dammuppsamling kan minska damm-relaterade faror.

h) **Bli inte världslos och ignorera inte säkerhetsprinciperna trots att du är van att använda verktyg.** Värdslost handlande kan leda till allvarlig kroppsskada på en bräkdal av en sekund.

4) Användning och Skötsel av Elverktyg

a) **Tvinga inte elverktyget. Använd det korrekta elverktyget för din tillämpning.** Det korrekta elverktyget gör arbetet bättre och säkrare vid den hastighet för vilket det konstruerades.

b) **Använd inte elverktyget om strömbrytaren inte sätter på och stänger av det.** Ett elverktyg som inte kan kontrolleras med strömbrytaren är farligt och måste repareras.

c) **Dra ur kontakten från strömkällan och/eller batteripaketet, om det är löstlagbart, från elverktyget innan du gör några justeringar, byter tillbehör eller lägger elverktygen i förvaring.** Sådana förebyggande säkerhetsåtgärder minskar risken att oavsiktligt starta elverktyget.

d) **Förvara elektriska verktyg som inte används utom räckhåll för barn, och låt inte personer som är obekanta med elverktyget eller med dessa instruktioner använda elverktyget.** Elektriska verktyg är farliga i händerna på utbildade användare.

e) **Underhåll elektriska verktyg. Kontrollera för feljustering eller om rörliga delar har fastnat, bristning hos delar och andra eventuella förhållanden som kan komma att påverka elverktygets funktion. Om det är skadat, se till att elverktyget blir reparerat före användning.** Många olyckor orsakas av dåligt underhållna elektriska verktyg.

f) **Håll kapningsverktyg vassa och rena.** Ordentligt underhållna kapningsverktyg med vassa sågkanter är mindre sannolika att fastna och är lättare att kontrollera.

g) **Använd elverktyget, tillbehören och verktygssatserna, etc. i enlighet med dessa instruktioner, och ta hänsyn till arbetsförhållandena och det arbete som ska utföras.** Användningen av elverktyget för andra verksamheter än de som det är avsett för skulle kunna resultera i en farlig situation.

h) **Se till att handtagen och greppytorna är torra och fria från olja och fett.** Hala handtag och greppyor förhindrar säker hantering och kontroll av verktyget i oväntade situationer.

5) Användning och Skötsel av Batteridrivna Verktyg

a) **Ladda endast med den laddare som är specificerad av tillverkaren.** En laddare som passar till en typ av batteripaket kan ge upphov till brandfara när den används tillsammans med ett annat batteripaket.

b) **Använd elverktygen enbart med därtill avsedda batteripaket.** Användning av andra batteripaket kan ge upphov till skaderisk och eldsvåda.

c) **När batteripaketet inte används, håll det borta från andra metallföremål, såsom gem, mynt, nycklar, spikar, skruvar eller andra små metallföremål som kan skapa en förbindelse från ena polen till den andra.** Kortslutning av batteripolerna kan ge upphov till brännskador eller eldsvåda.

d) **Under missbruksförhållanden kan vätska komma ut från batteriet, undvik kontakt med denna. Om kontakt oavsiktligt inträffar, spola med vatten. Om vätska kommer i kontakt med ögonen, uppsök medicinsk hjälp.** Vätska som kommer ut från batteriet kan ge upphov till irritation eller brännskador.

e) **Använd inte ett batteripaket eller ett verktyg som är defekt eller modifierat.** Defekta eller modifierade batterier kan fungera oförutsägbart och ge upphov till brand, explosion eller risk för kroppsskador.

f) **Utsätt inte batteripaketet eller verktyget för eld eller höga temperaturer.** Utsättande för eld eller temperaturer över 130 °C kan orsaka en explosion.

g) **Följ alla instruktioner gällande laddningen och ladda inte batteripaketet eller verktyget utanför det temperaturområde som anges i bruksanvisningen.** Att ladda på fel sätt eller utanför det angivna temperaturområdet kan skada batteriet och höjer brandrisken.

6) Service

a) **Se till att ditt elverktyg får service av en kvalificerad reparatör, som endast använder identiska ersättningsdelar.** Detta säkerställer att elverktygets säkerhet bibehålles.

b) **Gör aldrig service på skadade batteripaket.** Service av batteripaket bör endast genomföras av tillverkaren eller auktoriserade tjänsteleverantörer.

Säkerhetsvarningar för grästrimmer, röjsax och röjsåg

a) **Använd inte maskinen under dåliga väderförhållanden, särskilt när det är risk för åska.** Detta minskar risken för åsknedslag.

b) **Inspektera noggrant området för vilda djur där maskinen ska användas.** Vilda djur kan skadas av maskinen under drift.

c) **Kontrollera noggrant det område där maskinen ska användas och ta bort alla stenar, pinnar, ledningar, ben och andra främmande föremål.** Väglungade föremål kan orsaka personskador.

d) **Innan användning ska du alltid kontrollera visuellt om skärbladet, kniven eller knivenheten är slitna eller skadade.** Skadade delar ökar risken för skador.

e) **Följ instruktionerna för byte av tillbehör.** Felaktigt åtdragna blad som fäster muttrar eller bultar kan antingen skada bladet eller leda till att det lossnar.

f) **Angiven rotationshastighet för bladet måste vara åtminstone lika med den maximala hastighet som verktyget är märkt med.** Blad som går snabbare än sin nominella hastighet kan gå sönder och splittras.

g) **Använd ögon-, hörsel- och handskydd.** Lämpliga skyddskläder minskar personskador till följd av flygande träbitar eller oavsiktlig kontakt med såglinjen.

h) **Bär alltid halkfria och skyddande skor när du använder maskinen. Använd inte maskinen när du är barfota eller använder öppna sandaler.** Detta minskar risken för skador på fötterna från kontakt med den roterande kniven eller trådarna.

i) **Bär alltid skyddsskor när du använder maskinen. Använd inte maskinen när du är barfota eller använder öppna sandaler.** Detta minskar risken för skador på fötterna från kontakt med den roterande kniven, blad eller tråd.

j) **Bär alltid långbyxor när du använder maskinen.** Exponerad hud ökar sannolikheten för skador från utslungade föremål.

k) **Håll åskådare på avstånd när du använder maskinen.** Fallande skräp kan resultera i allvarlig personskada.

l) **Använd alltid båda händerna när maskinen används.** Håll maskinen med båda händerna för att undvika att förlora kontrollen.

m) **Håll endast maskinen i de isolerade handtagen eftersom skärkniven eller träden kan komma i kontakt med dolda ledningar.** Skärtråd eller blad som kommer i kontakt med en strömförande ledning kan göra att exponerade metalldelar hos verktyget blir strömförande och kan ge användaren en elektrisk stöt.

n) **Se alltid till att ha ordentligt fotfäste och stå ordentligt på marken när du använder maskinen. Hala eller instabila underlag, t.ex. stegar, kan få dig att tappa balansen eller förlora kontrollen över maskinen.**

o) **Använd inte maskinen på branta sluttningar.** Detta minskar risken för förlust av kontroll, halka och fall vilket kan leda till personskada.

p) **När du arbetar i sluttningar, var alltid säker på ditt fotfäste, arbeta alltid tvärs över sluttningar, aldrig upp eller ner och iakttä extrem försiktighet när du byter riktning.** Detta minskar risken för förlust av kontroll, halka och fall vilket kan leda till personskada.

q) **Håll alla kroppsdelar borta från kniven, bladet eller träden när maskinen är igång. Se till att kniven, bladet eller träden inte vidrör något innan du startar maskinen.** Ett ögonblicks ouppmärksamhet när du arbetar med maskinen kan resultera i allvarlig personskada.

r) **Använd inte maskinen ovanför midjehöjd.** Det minskar risken för oavsiktlig kniv- eller bladkontakt och ger dig bättre kontroll över maskinen i oväntade situationer.

s) **Var uppmärksam på att en spänd gren eller kvist som sågas av kan fjädra tillbaka.** När spänningen i träfibrenna släpper kan den fjädrande grenen eller kvisten träffa den som sågar och/eller slå sågen ur händerna.

t) **Iakttä stor försiktighet vid kapning av buskar och unga träd.** Tunna grenar kan fastna i bladet och slå tillbaka mot dig eller få dig att tappa balansen.

u) **Håll kontrollen över verktyget och rör inte vid knivar och andra farliga rörliga delar medan de fortfarande är i rörelse.** Detta minskar risken för skador från rörliga delar.

v) **Bär maskinen och se till att den är avstängd och att kedjan inte kommer i kontakt med kroppen.** Korrekt hantering av maskinen

minskar sannolikheten för oavsiktlig kontakt med rörlig kniv, blad eller tråd.

w) **Se alltid till att skyddet är på under transport eller förvaring av maskinen.** Om maskinen hanteras på rätt sätt minskas risken för oavsiktlig kontakt med bladet när den är i rörelse.

x) **Använd endast ersättningsknivar, trådar, skärhuvuden och blad som specificerats av tillverkaren.** Felaktiga reservdelar kan orsaka risk för brott och skada.

y) **När material som fastnat tas bort eller service görs på maskinen, se till att alla strömbrytare är avstängda och att batteriet är borttaget eller frånkopplat.** Övontad aktivering av maskinen medan material som fastnat tas bort kan resultera i allvarliga personskador.

Ytterligare säkerhetsinformation

a) **Använd alltid axelselen när du arbetar.**

b) **Använd inte för kantning. Denna är inte en kantklippare.**

c) **HÅLL ALLA ÅSKÅDARE BORTA** – på säkert avstånd från arbetsområdet, särskilt barn. **SE TILL att andra människor och husdjur befinner sig minst 30 m bort.**

d) **Använd alltid motsvarande kombinationer av skärmedel, skärtillbehör och skydd för den avsedda användningen (tre funktioner: Som grästrimmer, röjsax och röjsåg) för maskinen.**

e) **Inspektera alltid maskinen för skador om något hårt föremål har träffats eller om det verkar finnas alltför kraftiga vibrationer.**

f) **Håll alltid händerna borta från vassa anordningar som är avsedda att begränsa längden på tråden.**

g) **Säkra alltid låsanordningen/-arna på eventuella justerbara element**

h) **Bär aldrig flera bältesselar eller flera axelselar samtidigt.**

i) **När du bär sele, se till att inga andra bärbara föremål stör frigöringen och borttagningen av selen.**

j) **Ta bort batteriet och se till att motorn är stoppad, inspektera sedan läget för blockering i skärtillbehör, lossa åtdragningsdelen för att ta bort blockeringen och säkra den.**

k) **Rengör innan du förvarar, inklusive skydd på skärande redskap med metallblad.**

l) **Var försiktig med vassa kanter när du monterar maskinen. Bär skyddshandskar.**

m) **Kontrollera om det finns lösa fästen och skadade delar, såsom sprickor i skärutrustningen innan och efter att ha använt maskinen.**

n) **Lokala bestämmelser kan begränsa maskinens användning.**

o) **Inspektera maskinen före användning och efter eventuella fall eller stötar för att upptäcka eventuella defekter.**

p) **Ta regelbundna pauser och byt arbetsställning regelbundet.**

q) **Behåll ett stabilt fotfäste och balans när du använder maskinen och använd den medföljande axelselen.**

▲ WARNING! Modifiera aldrig elverktyget eller någon del av det. Skada eller personskada kan uppstå.

▲ WARNING! Modifiera eller försök inte reparera apparaten eller batteriet utöver vad som anges i dessa instruktioner för användning och skötsel.

▲ WARNING! ANVÄND ALLTID skyddsglasögon. Vanliga glasögon är INTE skyddsglasögon. Använd också ansiktsmask eller dammfilterskydd om sågarbetet är dammig. ANVÄND ALLTID GODKÄND SKYDDSUSTRUSTNING:

• **För att minska din exponering för dessa kemikalier godkänd säkerhetsutrustning, såsom dammskyddsmasker som är specialkonstruerade för att filtrera mikroskopiska partiklar.**

▲ WARNING! Detta verktyg kan ge upphov till och/eller sprida damm som kan leda till allvarliga och permanenta luftvägsskador eller andra skador. Använd alltid godkända andningskydd.

▲ WARNING! Använd alltid korrekt hörselskydd under användning. Under vissa omständigheter och vid användning kan buller från denna produkt bidra till hörselskador.

▲ FÖRSIKTIGHET: När verktyget inte används ska det placeras på sidan och på en stadig yta, där det inte kommer att orsaka risk för att snubbla eller falla. Vissa verktyg med stora batterier kan stå upprätt på batteriet men kan lätt vältras. • **Luftventiler täcker ofta rörliga delar och bör undvikas.** Lösna kläder, smycken eller långt hår kan fastna i rörliga delar.

Kvarstående risker

Trots tillämpning av de relevanta säkerhetsbestämmelserna och användning av säkerhetsapparater kan vissa återstående risker inte undvikas. De är:

- Hörselnedläggning.
- Risk för personskada på grund av flygande partiklar.
- Risk för brännskador på grund av att tillbehör blir heta under arbetet.
- Risk för personskada på grund av långvarig användning.

SPARA DESSA INSTRUKTIONER

Batterityp

Dessa batterier kan användas:

Batteri	(kg)
DCB546	1,08
DCB547	1,46
DCB548	1,46
DCB549	2,12

Se batteriets/laddarens handbok för mer information.

Förpackningens innehåll

Paketet DCMST922 innehåller:

- 1 trådtrimmer
- 1 cykelhandtag
- 1 spöhljje
- 1 skydd
- 1 låspinne
- 1 dubbel axelsele
- 1 bruksanvisning

OBS! Batterier, laddare och förvaringslåda medföljer inte N-modeller. Batterier och laddare medföljer inte NT-modeller. Kontrollera om verktyget, delar eller tillbehör fått skador som kan tänkas ha uppstått under transporten.

• **Ta dig tid att grundligt läsa igenom och förstå denna bruksanvisning innan verktyget tas i bruk.**

Märkningar på verktyg

Följande piktogram visas på verktyget eller tillbehören:



Läs bruksanvisningen före användning.



Använd alltid skydd för huvud, öron och ögon.



Bär skyddshandskar.



Bär skyddsskor.



Akta dig för kast.



Endast trådulle får användas på verktyget med detta skydd. Blad får inte användas.



Utsatt inte redskapet för regn eller hög luftfuktighet och lämna det inte utomhus när det regnar.



Stäng av verktyget. Ta ut batteriet ur verktyget innan du utför något underhåll på verktyget.



Håll människor och djur på minst 30 m avstånd från arbetsområdet.



Risk för utslungade föremål. Håll åskådare på avstånd.



Direktiv 2000/14/EG garanterad ljudeffekt.

Placering av datumkod (Bild B)

Produktionsdatumkoden **21** består av 4-siffrigt år följt av 2-siffrig vecka och avslutas av en 2-siffrig fabrikskod.

Beskrivning (Bild A)

▲ WARNING! Modifiera aldrig elverktyget eller någon del av det. Skada eller personskada kan uppstå.

- 1 Variabel hastighetskontroll
- 2 Låsspak
- 3 Höger handtag
- 4 Cykelhandtag
- 5 Vänster handtag
- 6 Hastighetskontrollknapp/växningsknapp
- 7 LED status på laddningen
- 8 LED indikator överbelastning
- 9 LED hastighetsinställningar
- 10 Pol
- 11 Remmontering
- 12 Handtagklämskruv
- 13 Växellådhus
- 14 Trådtrimmerskydd
- 15 Spolhölje
- 16 Låspinne

- 17 Batteriskenor
- 18 Batteri*
- 19 Batterilåsknapp
- 20 Dubbel axelsele

*Ingår i vissa paket.

OBS! Kontrollera om det finns skador på verktyget, på delar eller tillbehör som kan tänkas ha uppstått under transporten.

Avsedd användning

DCMST922 har utformats för professionellt underhåll av gräsmattor och trädgårdar. Den rekommenderas för användning med DeWALT-tillbehör. Denna produkt är inte en kantklippare och är inte avsedd att användas för kantklippning.

ANVÄND INTE verktyget för några andra ändamål än det är avsett för.

ANVÄND INTE under våta förhållanden eller i närheten av lättantändliga vätskor eller gaser.

LÅT INTE barn komma i kontakt med verktyget. Övervakning krävs när oerfarna användare använder detta verktyg.

MONTERING OCH JUSTERING

▲ WARNING: För att minska risken för allvarliga personskador, stäng av verktyget och ta bort batteripaketet innan några justeringar görs eller tillbehör monteras eller tas bort. En oavsiktlig start kan orsaka skador.

▲ WARNING: Använd endast DeWALT-batterier och laddare.

▲ WARNING! Undvik att förvara eller använda verktyget och batteriet i miljöer där temperaturen kan sjunka under 4 °C eller stiga över 40 °C. Detta inkluderar områden som utomhusskjul eller metallbyggnader under extrema väderförhållanden.

Montering och borttagning av batteriet från verktyget (Bild B)

OBS! Se till att batteriet **18** är fulladdat.

Installation av batteriet i verktygshandtaget

1. Rikta in batteriet mot skenorna **17** inuti verktygets handtag (Bild B).
2. Skjut det in i handtaget tills batteriet sitter fast i verktyget, se till att du hör att det snäpper på plats.

Borttagning av batteriet från verktyget







1. Tryck på batterilåsknappen **19** och dra med en fast rörelse bort batteriet från verktygshandtaget.
2. Sätt batteriet i laddaren.

Indikator laddningsstatus (Bild. A, C)

DCMST922 är utrustat med en indikator för laddningsstatus på höger handtag **3**. Den visar batteriets laddningsnivå under användning. Den indikerar inte verktygets funktionalitet och kan variera baserat på produktkomponenter, temperatur och slutanvändarens användning.

- LED-indikatorer för laddningsstatus **7** kommer att lysa för att indikera laddningsprocenten i batteriet.
- När alla fyra LED-indikatorer för laddningsstatus **7** lyser är batteriet fulladdat.
- När en LED-laddningsindikator **7** lyser är laddningsstatusen låg, när den blinkar är batteriet urladdat. Ta bort batteriet och ladda det.

Tillstånd LED-laddningsindikator

LADDNINGSNIVÅ	LADDNINGSLÄGE	LADDNINGSDIAGNOSTIK LED FÄRG
	100 %-75 %	Vit
	50 %-75 %	Vit
	20 %-50 %	Vit
	≥20 %	Vit
	Nedstängning svagt batteri	Vit och blinkar.
	Batteriet är för varmt	Alla fyra, röda och blinkande.

Varning för överbelastat batteri (Bild A, C)

Alla fyra lägena i laddningsindikatorn **7** lyser rött och blinkar sedan när batteriet har nått en hög temperatur. För att rensa varningen för överbelastningsindikatorn, låt batteriet svalna och starta sedan om trimmern och börja klippa igen, denna gång med mindre kraft. Låt trimmern skära i sin egen takt.

Överbelastningsindikator (Bild A, C)

DCMST922 har en överbelastningsindikator **8**. Överbelastningsindikatorn **8** lyser gult och blinkar sedan när motorn eller modulen överbelastas under drift. För att rensa överbelastningsindikatorn **8**, starta om trimmern på nytt, klipp denna gång med mindre kraft. Låt trimmern skära i sin egen takt.

Överbelastningsindikatorn **8** lyser rött och blinkar sedan när modulen har nått en hög temperatur. För att rensa överbelastningsindikatorn **8**, låt trimmern svalna och starta om trimmern på nytt, denna gång med mindre kraft. Låt trimmern skära i sin egen takt.

Montering av cykelhandtaget (Bild D–I)

1. Skruva loss handtagets klämskruv **12** genom att vrida den moturs tills handtagsklämmen **22** kan tas bort från handtagsfästet **26** som visas i Bild D.

OBS! Tappa inte bort klämskruvens fjäder **23**.

2. Placera cykelhandtaget **4** ovanpå den nedre handtagsklämmen **24** och placera sedan den övre handtagsklämmen **25** ovanpå cykelhandtaget **4** och in i den nedre handtagsklämmen **24** som visas i Bild E.

3. Placera handtagsklämskraven **12** genom handtagsklämmenheten. Håll ena handen i handtagsklämmenheten och använd din andra hand för att styra klämskruvens fjäder **23** på handtagets klämskruv **12**.

4. Placera handtagsklämskraven **12** i handtagsfästet **26** på stolpen **10**.

OBS! Se till att klämskruvens fjäder **23** är på plats innan du fäster handtagsklämmenheten.

5. Dra åt handtagets klämskruv **12** löst genom att vrida den medurs tills handtagsklämmen **22** fortfarande kan flyttas på handtagsfästet **26** som visas i Bild G. Dra inte åt handtagets klämskruv helt **12** vid denna tidpunkt.

6. Vrid cykelhandtaget **4** upp till sitt arbetsläge som visas i Bild G och H. Justera så att avståndet "A" är ungefär 17 cm som visas i Bild H.

7. Dra åt handtagets klämskruv helt **12**. Se till att handtaget är säkrat på plats innan du använder enheten enligt Bild I.

Hopfällning av cykelhandtaget (Bild F–I)

Hopfällning:

1. Skruva loss handtagets klämskruv **12** genom att vrida den moturs tills handtagsklämmen **22** kan roteras moturs.

OBS! Lossa inte klämskraven helt **12**.

2. Vrid cykelhandtaget **4** moturs och ner till sitt förvaringsläge i linje med stängan **10**.

3. Dra åt handtagets klämskruv **12** genom att vrida den medurs tills den sitter på.

Vika ut:

1. Skruva loss handtagets klämskruv **12** genom att vrida den moturs tills handtagsklämmen **22** kan roteras medurs.

2. Vrid cykelhandtaget **4** medurs och upp till sitt arbetsläge och justera det så att avståndet "A" är ungefär 17 cm som visas i Bild H.

3. Dra åt handtagets klämskruv helt **12**. Se till att handtaget är säkrat på plats innan du använder enheten.

Montera skyddet (Bild J)

▲ VARNING! ANVÄND ALDRIG apparaten UTAN ATT SKYDDET SITTER FAST PÅ PLATS. Skyddet måste alltid sitta fast ordentligt på apparaten för att skydda användaren.

1. Placera trådtrimmerns skydd **14** på plats som visas i Bild J.

2. Använd en 3 mm insexnyckel (ingår ej) för att fästa den i växelådan **13** med de fyra skyddskruvarna **27**, brickor **28** och tallrik **29** och dra åt ordentligt.

Installera spolen (Bild K)

1. Ta bort batteriet.

2. Se till att strängtrimmerskyddet **14** är monterat innan du fortsätter.

3. Montera spindelplattan **30** på skaftet **33**, så att skåran är vänd mot växelhuset.

4. Rikta in spindelplattans hål **31** med skåran **32**, sätt in en låspinne **16** eller en skruvmejsel i hålet **31** och gänga det nya spöhlöjet moturs. Fäst det nya spöhlöjet ordentligt på axeln **33**.

5. Trä spöhlöjet **15** moturs på axeln **33**. Dra åt spöhlöjet ordentligt **15**.

Montering och borttagning av axelsele (Bild L, M)

▲ VARNING! Axelremmarna **35** ska slungas över båda axlarna **36** och inte över kroppen. Se Bild M. Axelselen **20** passar storlekarna XS–XXL.

En dubbel axelsele **20** rekommenderas för alla verktyg med en totalvikt som överstiger 6 kg. (Totalvikt inkluderar verktyg, tillbehör och batteri.) Fäst den dubbla axelselen på verktyget enligt Bild L och justera för rätt balans och stöd.

1. Ta tag i den dubbla axelselen **20** och skjut armarna genom var och en av axelremmarna **35** och se till att var och en hänger på dina axlar **36** som visas i Bild M.

2. Spänn fast bröstremmen **38**.

3. Snäpp fast axelremmens spärr **34** på remfästet **11** som finns på stängan **10**, som visas i Bild L.

4. Dra åt axelremmarna **35** och bröstremmen **38** tills de sitter säkert mot din kropp och över dina axlar **36** för att ge korrekt balans och stöd för verktyget.

5. För att ta bort den dubbla axelselen **20**, lossa bromsremmen **38**. Lossa axelremmarna **35**. Dra armarna genom var och en av axelremmarna **35**.

Snabbkoppling axelsele (Bild L, N–Q)

Den dubbla axelselen **20** är utrustad med en snabbkopplingsmekanism **39**. För att snabbt frigöra verktyget från användaren utan att ta bort den dubbla axelselen, dra i snabbkopplingsremmen **40** som visas i Bild N.

1. För att återfästa den dubbla axelselen på verktyget efter att ha dragit i snabbremmen **40**, ta bort axelremmens spärr **34** som visas i Bild L, från remfästet **11**.
2. Skjut remmens spärrögla **41** på snabbkopplingsmekanismen **39** som visas i Bild P.
3. Skjut snabbkopplingen **42** genom snabbkopplingsmekanismen **39** som visas i Bild Q.
4. Fäst axelremmens spärr **34** vid remfästet **11** som visas i Bild L.

DRIFT

▲ WARNING! För att minska risken för allvarliga personskador, stäng av **enheten och ta bort batteriet innan några justeringar görs eller tillbehör monteras eller tas bort**. En oavsiktlig start kan orsaka skador.

Korrekt handplacering (Bild R)

▲ WARNING! För att minska risken för allvarlig personskada använd **ALLTID** korrekt handplacering såsom visas.

▲ WARNING! För att minska risken för allvarlig personskada, håll **ALLTID** verktyget säkert, för att förekomma en plötslig reaktion.

▲ WARNING! Håll verktyget med endast de två angivna handtagen.

▲ WARNING! Använd inte magasinet som en greppyta.

Korrekt handposition kräver en hand på högerhandtaget **3** och en hand på vänster handtag **5** på cykelhandtaget **4**.

Slå på (Bild C, S)

▲ WARNING! Fatta tag i verktyget ordentligt när du slår på.

▲ FÖRSIKTIGHET: Använd alltid skyddsglasögon och hörselskydd. Använd en filtermask vid arbeten i dammiga miljöer. Bär alltid handskar, långbyxor och kraftiga skor med täckta tår. Håll långt hår och lösa kläder undan från öppningsbara och rörliga delar.

1. Hastighetskontrollknappen/väckningsknappen **6** måste tryckas in före användning för att väcka apparaten.

OBS! Apparaten går in i viloläge efter sextio sekunders inaktivitet. Apparaten kan också tvingas in i viloläge genom att trycka och hålla ner hastighetskontrollknappen/väckningsknappen **6** i två sekunder.

2. Starta apparaten genom att trycka låsspaken **2** framåt, och sedan klämma på den variabla hastighetskontrollen **1**.

3. För att stänga av apparaten, släpp den variabla hastighetskontrollen och låsspaken.

▲ WARNING! Försök aldrig låsa kontrollen i påslaget läge.

Justera motorhastigheten (Bild C)

DCMST922 är utrustad med en hastighetsindikator **9**. Hastighetsindikatorn **9** visar den valda hastigheten. Det finns tre lysdioder för hastighetsinställning, ECO-läge **51** standardläge **52** och turboläge **53**.

Hastighetsindikatorn **9** hjälper dig att optimera verktygets prestanda och körtid som behövs för varje jobb.

1. Hastighetskontrollknappen/väckningsknappen **6** måste tryckas in före användning för att väcka apparaten.

OBS! Verktyget har som standard ECO-läge **51**.



2. Tryck på hastighetsknappen/väckningsknappen **6**, placerad på verktygshandtaget tills den önskade hastighets-LED lysar.

OBS! Arbeta i ECO-läge **51** eller standardläge **52** för större projekt som kräver mer körtid att slutföra.

3. Välj turboläge **53** för att klippa igenom kraftig vegetation och för användningar som kräver högre varvtal.

OBS! Körtiden kommer att reduceras.

Hastighetsinställning LED-färger

HASTIGHET	HASTIGHETSINSTÄLLNING LED-FÄRG
 — 51	ECO-läge Vit
 — 52	Standardläge Vit
 — 53	Turboläge Vit

Trimning (Bild R, T–V)

Med trimmern påslagen vinklar och svänger du trimmern från sida till sida enligt Bild R.

Se till att du har ett avstånd på minst 610 mm mellan skyddet och dina fötter som visas i Bild V.

▲ WARNING! Håll den roterande tråden i stort sett parallellt med marken (luta inte mer än 30°). Denna trimmer är inte en kantklippare. LUTA INTE trimmern så att tråden snurrar nära en rät vinkel mot marken. Kringflygande skräp kan orsaka allvarliga skador som visas i Bild.

Studsmatning av trimmertrådsmatning (Bild X, Y)

Din trimmer levereras med en nylontråd på 2,4 mm (0,095") men kan även använda nylontråd med en diameter på 2,0 mm (0,080"). Skärtråden **49** slits fortare och kräver mer utmatning om trimningen sker längs trottoarer eller andra sträva ytor eller om kraftiga växter trimmas.

Tråden kommer att nötas av i takt med att du använder trimmern. Stöt försiktigt till trimmern mot marken medan den är igång och skärtråden **49** matas ut.

OBS! Att förlänga skärtråden **49** längre än skärtrådsbladet **50** kommer att påverka prestanda, körtid och livslängden på trimmern negativt på grund av risken för att skada motorn. Om du gör det kan garantin upphävas.

Praktiska klipptips

- Använd spetsen på tråden för att klippa, tvinga in trådhuvidet in i oklippt gräs.
- Tråd- och spjalstaket sliter extra mycket på tråden och gör även att den går av. Sten- och tegelväggar, kantsten och trä kan slita på tråden mycket snabbt.
- Låt inte spollocket dras på marken eller andra ytor.

- Vid trimning av höga växter, klipp ovanifrån och ned men överstig inte 300 mm i höjd.
- Håll trimmern lutad mot området som skall klippas, detta är bästa klippområdet.
- Trimmern snurrar moturs när den ses bakifrån och uppifrån. Att skära från höger till vänster kommer att kasta skräp mot skyddet och fånga upp avklippet. Det rekommenderas att skära från höger till vänster när du är i närheten av trädgårdar eller rabatter, eftersom detta hjälper till att förhindra att klipprester kastas in i dessa områden. Att skära från vänster till höger kommer att slunga bort skräp från skyddet. Använd den här metoden när platsen för klipprester inte är viktig.
- Undvik träd och buskar. Träbark, tränull, fasader och staketstolpar kan lätt skada träden.

UNDERHÅLL

Ditt elverktyg från har konstruerats för att arbeta över en lång tidperiod med minimalt underhåll. Med rätt underhåll och regelbunden rengöring behåller verktyget sin prestanda.

▲ WARNING! För att minimera risken för allvarlig skada, stäng alltid av verktyget och se till att motorn har stannat. Ta bort batteriet innan du gör några justeringar eller sätter på/ta bort tillbehör, speciellt när du justerar skärtillbehörsskyddet eller handtaget. En oavsiktlig start kan leda till skada. Felaktigt underhåll, användning av icke-överensstämmande reservdelar eller borttagning/modifiering av säkerhetsfunktioner kan leda till allvarlig skada och orsaka problem under normal drift. Håll verktyget i gott skick genom att utföra regelbundet underhåll. Se baksidan av denna manual för kontaktinformation för servicecentret, eller besök www.2helpU.com.

Applicering av fett (Bild W)

DCMST922 behöver smörjas efter var 100:e användningstimme.

1. Använd en 5 mm insexnyckel (ingår ej), ta bort fettportskruven **44** och motorfettportskruv **44**.
2. Applicera en liten mängd (3-5 gram) DEWALT 30301914 fett **45** in i portarna som visas i Bild W.
3. Sätt tillbaka portskruvarna **44** och **44**, med en 5 mm insexnyckel (medföljer ej) för att dra åt skruvarna.

Rengöring

▲ WARNING! Elektrisk stöt och mekanisk fara. Ta bort batteriet före rengöring.

▲ WARNING! För att säkerställa säker och effektiv drift, håll alltid den elektriska apparaten och ventilationsöppningarna rena från rester.

▲ WARNING! Använd aldrig lösningsmedel eller andra starka kemikalier för att rengöra de icke-metalliska delarna på verktyget. Kemikalierna kan försäga materialet i de här delarna. Använd en trasa som bara är fuktad med vatten och mild tvål. Låt aldrig någon vätska komma in i verktyget; sänk aldrig ner någon del av verktyget i en vätska.

Ventilationshålen kan rengöras med en torr, mjuk icke-metallisk borste och/eller en lämplig dammsugare. Använd inte vatten eller rengöringsvätska. Använd godkända ögonskydd och godkänd dammask.

Extra tillbehör

▲ WARNING: Eftersom tillbehör, andra än de som erbjuds av DEWALT inte har testats med denna produkt, kan användningen av sådana tillbehör med detta verktyg vara riskabel. För att minska risken för skador, ska endast rekommenderade DEWALT-tillbehör användas med denna produkt.

Rådfråga din återförsäljare för ytterligare information angående lämpliga tillbehör.

▲ WARNING! För att minska risken för allvarlig personskada, stäng av apparaten och ta bort batteriet innan du gör några justeringar eller tar bort/installerar tillsatser eller tillbehör.

▲ WARNING! Användning av tillbehör som inte rekommenderas av DEWALT för användning med den här apparaten kan vara farligt.

▲ WARNING! Använd inte några blad eller något annat tillbehör eller redskap än de som rekommenderas av DEWALT på denna trimmer. Det kan leda till allvarliga skador eller skador på produkten.

▲ FÖRSIKTIGHET: Använd endast DEWALT utbytesspolar och tråd. Hela tråden måste vara spiralformad med släta, runda kanter. Användning av någon annan tillverkares tråd kan reducera prestandan, skada trimmern eller orsaka personskador. Din trimmer levereras med en nylontråd på 2,4 mm (0,095") men kan även använda nylontråd med en diameter på 2,0 mm (0,080"). Andra storlekar kan försämma prestandan eller orsaka skador på trimmern.

Ladda om trimmertråden (Bild X, Y)

▲ FÖRSIKTIGHET: Använd endast DEWALT ersättningspolar och trådar. Användning av någon annan tillverkares tråd kan reducera prestandan, skada trimmern eller orsaka personskador. Din trimmer levereras med en nylontråd på 2,4 mm men kan även använda nylonlina med en diameter på 2,0 mm (som är spiralformad med mjuka, runda kanter. Använd inte andra storlekar. Detta kan försämma prestandan, orsaka skador på enheten eller kroppsskada.

▲ FÖRSIKTIGHET: För att undvika skador på trimmern klipper du av trimmertråden om den sticker ut längre än skärbladet så att den bara når till bladet.

Använd endast DEWALT ersättningsstråd. Använd inte vajer.

1. Ta bort batteriet.
2. Klipp en maximal längd på 9 m på 2,4 mm eller 12 m på 2,0 mm skärtråd **49**.
3. Rikta in spolens snörhål **46** mot pilen **47** på spolhandtagsskyddet **48** som visas på Bild X.
4. Trä igenom ena änden av trimmertråden genom ett snörhål.
5. Styr tråden genom till andra snörhålet och fortsätt att dra tråden igenom tills det finns lika lång tråd på varje sida om spolhöljet.
6. Förhindra att spollocket rör sig med ena handen. Använd din andra hand och linda tråden på spolen genom att rotera spolgrepplocket moturs.
7. Fortsätt linda tills 130 mm tråd finns kvar på vardera sidan av spolhöljet som visas på Bild Y.

Byta spolen (Bild Z)

1. Ta bort batteriet.
2. Vrid spolhöljet **15** tills hålet **31** i spindelplattan är i linje med skåran **32** i växelådhuset. Sätt in låsinnen **16** eller en

skruvmejsel genom skåran och in i hålet för att förhindra att spindelns vrider sig.

3. Skruva loss och ta bort spölhöjlet genom att vrida spolgreppslocket **48** medurs.

OBS! Försök inte att ta bort spölhöjlet genom att vrida spölhuvudet **15**.

4. Ta bort spindelplattan **30** innan en ny spole installeras. Avlägsna smuts och gräs från växellådhuset och spindelplattan.

5. Montera spindelplattan **30** på skaftet **33**, så att skåran är vänd mot växellådhuset **13**.

6. Rikta in spindelplattans hål **31** och skåran **32**, sätt in en låspinne **16** eller en skruvmejsel i hålet **31** och gånga det nya spölhöjlet moturs. Fäst det nya spölhöjlet ordentligt på axeln **33**.

Byta skydd mot utökat täcksydd (Bild AA)

Använd endast det utökade täcksyddet **37** med spölhöjlet **15**, inte med röjsågsbladet.

▲ WARNING! Använd INTE trådtrimmerskyddet med röjsågstillbehöret.

Ett utökat täcksydd finns tillgängligt (säljs separat) för extra täckning om så önskas. Använd DeWALT ersättningskydd artikelnummer NA693585.

▲ WARNING! Använd aldrig apparaten utan att skyddet sitter fast ordentligt.

1. Ta bort spölhöjlet såsom beskrivs i avsnittet **Byta spölhöjlet**.

2. Använd en 3 mm insexnyckel (ingår ej) för att ta bort de fyra skyddskruvarna **27** som visas i Bild AA.

3. Lyft av skyddet.

4. Fäst det utökade täcksyddet **37** vid växellådan **13** med de fyra skyddskruvarna **27**, brickor **28** och tallrik **29** och dra sedan åt skruvarna så att de sitter fast som visas i Bild AA.

5. Byt spölhöjlet såsom beskrivs i avsnittet **Byta spölhöjlet**.

Att skydda miljön



Produkter/batterier är återvinningsbara, men om de är märkta med den överkorsade soptunnan får de inte slängas tillsammans med vanligt hushållsavfall. Ladda ur batterierna helt och ta bort dem från verktyget. Separera sedan eventuella ljuskällor från produkten om möjligt. Det är användarens ansvar att radera personuppgifter från produkten. Ta sedan med avfallet till en officiell samlingscentral eller till din återförsäljare som ofta tar emot produkten gratis. Förpackningar ska kasseras baserat på den markerade materialkoden. Drift- och säkerhetsinstruktioner ska endast kasseras när produkten som dessa refererar till inte längre ska användas.

Kontrollera med din kommun för vägledning om avfallshantering. För mer information, öppna

www.2helpU.com och skanna Qr-koden ovan.

54V ÇİM BIÇME MAKİNESİ

DCMST922

UYARI: Orijinal alet kılavuzunda veya ayrıca sunulan Bataryalar ve Şarj Cihazları kılavuzunda mevcut olan batarya ve şarj cihazı bölümleri de dahil olmak üzere, makineyi kullanmadan önce bu kılavuzdaki tüm güvenlik uyarılarını, talimatları, çizimleri ve teknik özellikleri okuyun. Kılavuzlar, Müşteri Hizmetleri ile iletişime geçilerek edinilebilir (bu kılavuzun arka sayfasına bakın).

Teknik Veriler

DCMST922		
Voltaj	V _{bc}	54
Tip		1
Batarya tipi		Li-iyon
Maksimum hız	/dk.	5100
Kesici Tırpan Büyüklüğü	cm	42
Ağırlık (bataryasız)	kg	6,5
L _{pA} (yüküzsüz emisyon ses basıncı seviyesi)	dB(A)	83
Emisyon ses basıncı seviyesi altında K Belirsizlik değeri	dB	3,0
L _{WA} (yüküzsüz ses şiddeti seviyesi)	dB(A)	94
K (verilen ses seviyesi için belirsizlik)	dB	1,6
Titreşim emisyon değeri a _h =	m/sn ²	3,9
Belirsizlik değeri K =	m/sn ²	1,5

Aşağıdaki ürünle birlikte kullanıma uygun onaylı aksesuarlar: DCMST922

DT20904-QZ
EN 62841-1 ve IEC 62841-4-4'e göre yüküzsüz olarak ölçülen Telden Fırçaya Dönüşüm Kiti

L_{pA} (yüküzsüz emisyon ses basıncı seviyesi): 84 dB(A)
K (verilen emisyon ses basıncı seviyesi için belirsizlik): 3 dB(A)
L_{WA} (yüküzsüz ses şiddeti seviyesi): 94 dB(A)
K (verilen ses şiddeti seviyesi için belirsizlik): 3 dB(A)

Titreşim emisyon değeri a_h: 4,9 m/s²
Belirsizlik değeri K: 1,5 m/s²

DT20907-QZ
EN 62841-1 ve IEC 62841-4-4'e göre yüküzsüz olarak ölçülen Orman temizleme testeresi dönüşüm kiti

L_{pA} (yüküzsüz emisyon ses basıncı seviyesi): 86 dB(A)
K (verilen emisyon ses basıncı seviyesi için belirsizlik): 3 dB(A)
L_{WA} (yüküzsüz ses şiddeti seviyesi): 100 dB(A)
K (verilen ses şiddeti seviyesi için belirsizlik): 3 dB(A)

Titreşim emisyon değeri a_h: 4,6 m/s²
Belirsizlik değeri K: 1,5 m/s²

Bu bilgi sayfasında verilen titreşim ve/veya gürültü emisyonu düzeyi EN62841 dahilinde belirtilen standart teste uygun olarak ölçülmüştür ve aletleri birbiriyle karşılaştırmak için kullanılabilir. Maruz kalmaya dönük bir ön değerlendirme olarak kullanılabilir.

UYARI: Beyan edilen titreşim ve/veya gürültü emisyon düzeyi, aletin kullanıldığı genel uygulamaları yansıtır. Bununla birlikte alet farklı uygulamalar için, farklı aksesuarla veya yeterince bakım yapılmadan kullanıldığında, titreşim ve/veya gürültü emisyonu değişebilir. Bu, toplam çalışma süresindeki maruz kalma seviyesini önemli ölçüde artırabilir.

Titreşim ve/veya gürültü maruz kalma seviyesine ilişkin bir tahminde bulunurken aletin kapalı kaldığı veya çalıştığı ancak gerçekte işi yapmadığı zamanlar da dikkate alınmalıdır. Bu, toplam çalışma süresindeki maruziyet düzeyini önemli ölçüde azaltabilir.

Operatörü titreşim ve/veya gürültünün etkilerinden korumak için aşağıdakiler gibi ilave güvenlik önlemleri tanımlayın: aleti ve aksesuarları iyi koruyun, ellerinizi sıcak tutun (titreşim için uygundur), çalışma sürelerini iyi organize edin.

AB Uygunluk Beyanı Makine Yönetmeliği



ÇİM Biçme Makinesi DCMST922

DT20904-QZ (Telden Fırçaya Dönüşüm Kiti)

DT20907-QZ (Orman temizleme testeresi dönüşüm kiti)

DEWALT **Teknik Veriler** bölümünde belirtilen ürünlerin şunlarla uyumlu olduğunu beyan eder: 2006/42/EC; EN 62841-1:2015 + A11:2022; EN ISO 12100:2010; kısmen EN ISO 11806-1:2022.

2000/14/EC, ÇİM Biçme Makinesi, madde 33, L < 50cm, Ek VIII
TÜV Rheinland LGA Products GmbH
90431 Nürnberg

Almanya
Onaylanmış Kuruluş ID No.: 0197
L_{WA} (ölçülen ses şiddeti seviyesi) 94 dB
L_{WA} (garanti edilen ses şiddeti) 96 dB(A)

Bu ürünler aynı zamanda 2014/30/EU ve 2011/65/EU Yönetmeliklerine de uygundur. Daha fazla bilgi için, lütfen aşağıdaki adresi kullanarak DEWALT ile irtibata geçin veya kılavuzun arkasına bakın.
Bu belge altında imzası bulunan yetkili, teknik dosyanın derlenmesinden sorumludur ve bu beyanı DEWALT adına vermiştir.

Markus Rompel
Mühendislik Birimi Başkan Yardımcısı, PTE-Europe
DEWALT, Richard-Klinger-Straße 11,
65510, Idstein, Almanya
08.11.2024



UYARI: Yaralanma riskini azaltmak için, kullanım kılavuzunu okuyun.

Tanımlar: Güvenlik Talimatları

Aşağıdaki tanımlar her işaret sözcüğü ciddiyet derecesini gösterir. Lütfen kılavuzu okuyunuz ve bu simgelere dikkat ediniz.

TEHLİKE: Engellenmemesi halinde **ölüm veya ciddi yaralanma** ile sonuçlanabilecek **çok yakın bir tehlikeli durumu** gösterir.

UYARI: Engellenmemesi halinde **ölüm veya ciddi yaralanma** ile sonuçlanabilecek **potansiyel bir tehlikeli durumu** gösterir.

DİKKAT: Engellenmemesi halinde **önemsiz veya orta dereceli yaralanma** ile sonuçlanabilecek **potansiyel bir tehlikeli durumu** gösterir.

İKAZ: Engellenmemesi halinde **maddi hasara neden olabileceğ, yaranama ile ilişkisi olmayan durumları gösterir.**

▲ Elektrik çarpması riskini belirtir.

▲ Yangın riskini belirtir.

ELEKTRİKLİ EL ALETLERİ İÇİN GENEL GÜVENLİK TALİMATLARI

▲ **UYARI:** Bu elektrikli aletle verilen tüm güvenlik uyarılarını, talimatları, resimleri ve teknik özellikleri okuyun. Aşağıda listelenen tüm talimatlara uyulmaması elektrik çarpmasına, yangına ve/veya ciddi yaralanmalara neden olabilir.

BÜTÜN UYARI VE GÜVENLİK TALİMATLARINI İLERİDE BAKMAK ÜZERE SAKLAYIN

Uyarılarda yer alan «elektrikli alet» terimi şebeke elektriğiyle (kablolu) veya akü/pille (şarjlı) çalışan elektrikli aletinizi ifade etmektedir.

1) Çalışma alanının Güvenliği

a) **Çalışma alanını temiz ve aydınlık tutun.** Karışık ve karanlık alanlar kazaya davetiye çıkarır.

b) **Elektrikli aletleri, yanıcı sıvılar, gazlar ve tozların bulunduğu yerler gibi yanıcı ortamlarda çalıştırmayın.** Elektrikli aletler, toz veya dumanları ateşleyebilecek kıvılcıklar çıkarır.

c) **Bir elektrikli aleti çalıştırırken çocuklardan ve etraftaki kişilerden uzak tutun.** Dikkatinizi dağıtıcı şeyler kontrolü kaybetmenize neden olabilir.

2) Elektrikli Güvenliği

a) **Elektrikli aletlerin fişleri prizlere uygun olmalıdır. Fiş üzerinde kesinlikle hiçbir değişiklik yapmayın. Topraklı elektrikli aletlerde hiçbir adaptör fişi kullanmayın.** Değiştirilmemiş fişler ve uygun prizler elektrik çarpması riskini azaltacaktır.

b) **Borular, radyatörler, ocaklar ve buzdolapları gibi topraklanmamış yüzeylerle vücut temasından kaçının.** Vücutunuzun topraklanması halinde yüksek bir elektrik çarpması riski vardır.

c) **Elektrikli aletleri yağmura maruz bırakmayın veya ıslatmayın.** Elektrikli alete su girmesi elektrik çarpması riskini arttıracaktır.

d) **Elektrik kablosunu uygun olmayan amaçlarla kullanmayın. Elektrikli aleti kesinlikle kablосundan tutarak taşımayın, çekmeyin veya prizden çıkartmayın. Kabloyu sıcağdan, yağdan, keskin kenarlardan veya hareketli parçalardan uzak tutun.** Hasarlı veya dolaşmış kablolar elektrik çarpması riskini artırır.

e) **Elektrikli bir aleti açık havada çalıştırıyorsanız, açık havada kullanıma uygun bir uzatma kablosu kullanın.** Açık havada kullanıma uygun bir kablونun kullanılması elektrik çarpması riskini azaltır.

f) **Eğer bir elektrikli aletin nemli bir bölgede çalıştırılması zorunluysa, bir artık akım aygıtı (RCD) korumalı bir kaynak kullanın.** Bir RCD kullanılması elektrik şoku riskini azaltır.

g) **Eğer bir elektrikli aletin nemli bir bölgede çalıştırılması zorunluysa, bir artık akım aygıtı (RCD) korumalı bir kaynak kullanın.** Bir RCD kullanılması elektrik şoku riskini azaltır.

h) **Eğer bir elektrikli aletin nemli bir bölgede çalıştırılması zorunluysa, bir artık akım aygıtı (RCD) korumalı bir kaynak kullanın.** Bir RCD kullanılması elektrik şoku riskini azaltır.

i) **Eğer bir elektrikli aletin nemli bir bölgede çalıştırılması zorunluysa, bir artık akım aygıtı (RCD) korumalı bir kaynak kullanın.** Bir RCD kullanılması elektrik şoku riskini azaltır.

j) **Eğer bir elektrikli aletin nemli bir bölgede çalıştırılması zorunluysa, bir artık akım aygıtı (RCD) korumalı bir kaynak kullanın.** Bir RCD kullanılması elektrik şoku riskini azaltır.

k) **Eğer bir elektrikli aletin nemli bir bölgede çalıştırılması zorunluysa, bir artık akım aygıtı (RCD) korumalı bir kaynak kullanın.** Bir RCD kullanılması elektrik şoku riskini azaltır.

l) **Eğer bir elektrikli aletin nemli bir bölgede çalıştırılması zorunluysa, bir artık akım aygıtı (RCD) korumalı bir kaynak kullanın.** Bir RCD kullanılması elektrik şoku riskini azaltır.

m) **Eğer bir elektrikli aletin nemli bir bölgede çalıştırılması zorunluysa, bir artık akım aygıtı (RCD) korumalı bir kaynak kullanın.** Bir RCD kullanılması elektrik şoku riskini azaltır.

n) **Eğer bir elektrikli aletin nemli bir bölgede çalıştırılması zorunluysa, bir artık akım aygıtı (RCD) korumalı bir kaynak kullanın.** Bir RCD kullanılması elektrik şoku riskini azaltır.

o) **Eğer bir elektrikli aletin nemli bir bölgede çalıştırılması zorunluysa, bir artık akım aygıtı (RCD) korumalı bir kaynak kullanın.** Bir RCD kullanılması elektrik şoku riskini azaltır.

p) **Eğer bir elektrikli aletin nemli bir bölgede çalıştırılması zorunluysa, bir artık akım aygıtı (RCD) korumalı bir kaynak kullanın.** Bir RCD kullanılması elektrik şoku riskini azaltır.

q) **Eğer bir elektrikli aletin nemli bir bölgede çalıştırılması zorunluysa, bir artık akım aygıtı (RCD) korumalı bir kaynak kullanın.** Bir RCD kullanılması elektrik şoku riskini azaltır.

b) **Kişisel koruyucu ekipmanları mutlaka kullanın.**

Daima koruyucu gözlük takın. Koşullara uygun toz maskesi, kaymayan güvenli ayakkabıları, baret veya kulaklık gibi koruyucu donanımların kullanılması kişisel yaralanmaları azaltacaktır.

c) **İstem dışı çalıştırılmaması önleyin. Aleti güç kaynağına ve/veya aküye bağlamadan, yerden kaldırmadan veya taşımadan önce düğmenin kapalı konumunda olduğundan emin olun. Aleti, parmağınız düğme üzerinde bulunacak Şek.de taşımak veya açık konumdaki elektrikli aletleri elektrik şebekesine bağlamak kazaya davetiye çıkarır.**

d) **Elektrikli aleti açmadan önce tüm ayarlamaları anahtarlarını çıkartın.** Elektrikli aletin hareketli bir parçasına takılı kalmış bir anahtar kişisel yaralanmaya neden olabilir.

e) **Ulaşmakta zorlandığınız yerlerde kullanmayın. Daima sağlam ve dengeli basın.** Bu, beklenmedik durumlarda elektrikli aletin daha iyi kontrol edilmesine olanak tanır.

f) **Uygun Şek.de giyinin. Bol elbiseler giymeyin ve takı takmayın. Saçınızı ve elbiselerinizi hareketli parçalardan uzak tutun.** Bol elbiseler ve takılar veya uzun saç hareketli parçalara takılabilir.

g) **Eğer kullandığınız üründe toz emme ve toplama özellikleri olan ataşmanlar varsa bunların bağlı olduğundan ve doğru Şek.de kullanıldığınından emin olun.** Bu ataşmanların kullanılması tozla ilgili tehlikeleri azaltabilir.

h) **Aletlerin sık kullanımı sonucu oluşan aşınalığın keyfi davranışta bulunmanız ve aletle ilgili güvenlik ilkeleri ihmal etmenize neden olmasına izin vermeyin.** Dikkatsiz bir hareket bir anda ciddi yaralanmalara neden olabilir.

4) Elektrikli Aletlerin Kullanımı ve Bakımı

a) **Elektrikli aleti zorlamayın. Uygulanmaz için doğru elektrikli aleti kullanın.** Doğru elektrikli alet, belirlendiği kapasite ayarında kullanıldığında daha iyi ve güvenli çalışacaktır.

b) **Düğme açmıyor ve kapatmıyorsa elektrikli aleti kullanmayın.** Düğmeyle kontrol edilemeyen tüm elektrikli aletler tehlikelidir ve tamir edilmesi gerekmektedir.

c) **Herhangi bir ayar, aksesuar değişimi veya elektrikli aletlerin saklanması öncesinde fişi güç kaynağından çekin ve/veya eğer demonte edilebilir tipteyse, bataryayı aletten ayırın.** Bu tür önleyici güvenlik tedbirleri elektrikli aletin istem dışı olarak çalıştırılması riskini azaltacaktır.

d) **Elektrikli aleti, çocukların ulaşamayacağı yerlerde saklayın ve elektrikli aleti tanımayan veya bu talimatları bilmeyen kişilerin elektrikli aleti kullanmasına izin vermeyin.** Elektrikli aletler, eğitimsiz kullanıcıların elinde tehlikelidir.

e) **Elektrikli aletleri iyi durumda muhafaza edin. Hareketli parçalardaki hizalama hatalarını ve tutuklukları, parçalardaki kırılmalar ve elektrikli aletin çalışmasını etkileyebilecek tüm diğer koşulları kontrol edin. Hasarlı ise, elektrikli aleti kullanmadan önce tamir ettirin. Kazaların çoğu, elektrikli aletlerin bakımının yeterli Şek.de yapılmamasından kaynaklanır.**

f) **Kesim aletlerini keskin ve temiz tutun. Bakımı uygun Şek.de yapmış keskin kesim uçlu kesim aletlerinin sıkışma ihtimali daha düşüktür ve kontrol edilmesi daha kolaydır.**

g) **Elektrikli aleti, aksesuarlarını ve aletin diğer parçalarını kullanırken bu talimatlara mutlaka uyun ve çalışma ortamının koşullarını ve yapılacak işin ne olduğunu göz önünde bulundurun.** Elektrikli aletin öngörülen işlemler dışındaki işlemler için kullanılması tehlikeli durumlara neden olabilir.

h) **Tüm tutamakları ve tutma yerlerini kuru, temiz ve üzerinde yağ ile gres bulunmayacak Şek.de muhafaza edin. Kaygan tutamaklar ve tutma yerleri, beklenmedik durumlarda aletin güvenli bir Şek.de tutulması ve kontrol edilmesine izin vermez.**

5) Şarjli Aletlerin kullanımını ve bakımı

- a) **Sadece üretici tarafından belirtilen şarj cihazı ile şarj edin.** Bir akü tipine uygun bir şarj cihazı başka tipte bir aküyü şarj etmek için kullanıldığında yangın riski yaratabilir.
- b) **Elektrikli aletleri yalnızca özel olarak tanımlanmış akülerle kullanın.** Başka akülerin kullanılması yaralanma ve yangın riskine yol açabilir.
- c) **Akü kullanımda değilken, ataç, bozuk para, anahtar, çivi, vida veya terminaler arasında kontağa neden olabilecek diğer küçük metal nesnelere uzak tutulmalıdır.** Akü terminalerinin birbirine kısa devre yapılması yanıklara veya yangına neden olabilir.
- d) **Uygun olmayan koşullarda, akü sıvı sızıntısı yapabilir; sıvıya temas etmekten kaçının. Kazara temas etmenizi halinde suyla yıkayın. Sıvı, gözlerinize temas ederse, ayrıca bir doktora başvurun.** Aküden sıvı sızması tahriş veya yanıklara neden olabilir.
- e) **Hasarlı ya da modifiye edilmiş bir batarya veya aleti kullanmayın.** Hasarlı ya da modifiye edilmiş bataryalar yangın, patlama veya yaralanma riskiyle sonuçlanan beklenmedik durumlara neden olabilir.

f) **Bir batarya veya aleti ateşe veya aşırı ısıya maruz bırakmayın.** 130 °C üzeri ısı veya ateşe maruz kalması patlamaya neden olabilir.

g) **Tüm şarj talimatlarına uyun ve talimatlarda belirtilen sıcaklık aralığı dışında batarya veya aleti şarj etmeyin. Doğru olmayan Şek.de veya belirtilen aralık dışındaki sıcaklıklarda şarj edilmesi bataryaya hasar verebilir ve yangın riskini artırabilir.**

6) Servis

- a) **Elektrikli aletinizi, sadece orijinal yedek parçalarını kullandığınız yetkili servise tamir ettirin.** Bu, elektrikli aletin güvenliğinin muhafaza edilmesini sağlayacaktır.
- b) **Hasar görmüş bataryalara asla serviste bulunmayın.** Bataryaların servisi sadece üretici veya yetkili servis tarafından yapılabilir.

Çim Biçme Makinesi, Çalı Kesici ve Çalı Testeresi Güvenlik Uyarıları

- a) **Kötü havalarda, özellikle yıldırım riski olduğunda makineyi kullanmayın.** Bu, yıldırım çarpması riskini azaltır.
- b) **Makinenin kullanılacağı yerde yabani hayvanlar olup olmadığını iyice inceleyin.** Makineyi çalıştırma sırasında yabani hayvanlar yaralanabilir.
- c) **Makinenin kullanılacağı alanı iyice inceleyin ve tüm taşları, çubukları, kabloları, kemikleri ve diğer yabancı maddeleri kaldırın.** Fırlayan nesnelere yaralanmaya neden olabilir.
- d) **Makineyi kullanmadan önce kesici veya bıçağın ve kesme tertibatının hasarlı olmadığını bakarak kontrol edin.** Hasarlı parçalar yaralanma riskini artırır.
- e) **Aksesuarların değiştirilmesine dikkatli talimatları takip edin. Bıçak sabitleme somunları veya civataları uygun Şek.de sıkılmadığında bıçağa zarar verebilir veya bıçağın yerinden çıkmasına neden olabilir.**

f) **Bıçağın nominal dönme hızı, en azından makine üzerinde işaretlenen maksimum dönme hızına eşit olmalıdır.** Kendi nominal devir hızından daha hızlı çalıştırılan bıçaklar kırılıp parçalanabilir.

g) **Göz, kulak, baş ve el koruması kullanın.** Uygun koruyucu ekipman, uçan döküntülerden veya kesme hattına veya bıçağa kazara temasın kaynaklanması yaralanmaları azaltır.

h) **Makineyi çalıştırırken her zaman kaymayan, koruyucu ayakkabılar giyin. Makineyi çıplak ayak veya sandaletle çalıştırmayın.** Bu, hareketli kesici veya misinalarla temas nedeniyle ayak yaralanması riskini artırır.

i) **Makineyi çalıştırırken mutlaka güvenlik ayakkabısı giyin. Makineyi çıplak ayak veya sandaletle çalıştırmayın.** Bu, hareket eden kesici, misina veya bıçakla temas sonucu ayakların yaralanma olasılığını azaltır.

j) **Makineyi çalıştırırken daima uzun pantolon giyin.** Açıkta kalan ciltte fırlayan nesnelere nedeniyle yaralanma riski artar.

k) **Makineyi çalıştırırken çevredekileri uzak tutun.** Fırlayan pislikler ciddi yaralanmalara neden olabilir.

l) **Makineyi çalıştırırken daima iki elle tutarak kullanın.** Kontrol kaybını önlemek için makineyi iki elinizle tutun.

m) **Makineyi sadece yalıtımlı tutma yüzeylerinden tutun, çünkü misina veya bıçak gömülü kablolarla temas edebilir.** Misina veya bıçaklar elektrik akımı taşıyan kablolarla temas ettiğinde, akım elektrikli aletin iletken metal parçaları üzerinden kullanıcıya iletilerek elektrik çarpmasına yol açabilir.

n) **Her zaman zemine sağlam basın ve makineyi sadece yerde dururken çalıştırın.** Stabil olmayan veya kaygan yüzeyler dengeyi ve makinenin kontrolünü kaybetmeye neden olabilir.

o) **Makineyi aşırı dik eğimlerde çalıştırmayın.** Bu, yaralanmayla sonuçlanabilecek kontrol kaybı, kayma ve düşme risklerini azaltır.

p) **Eğimlerde çalışırken her zaman sağlam yere bastığınızdan emin olun, her zaman eğim boyunca çalışın, asla aşağı yukarı çalışmayın ve yön değiştirirken son derece dikkatli olun.** Bu, yaralanmayla sonuçlanabilecek kontrol kaybı, kayma ve düşme risklerini azaltır.

q) **Makine çalışırken vücudunuzun tüm uzuvlarını kesiciden, misinadan veya bıçaktan uzak tutun. Makineyi çalıştırmadan önce kesici, misina veya bıçağın herhangi bir şeye temas etmediğinden emin olun.** Makineyi kullanırken bir anlık dikkatsizlik, kendinize veya başkalarına zarar vermenize neden olabilir.

r) **Makineyi bel hizasından yukarıda çalıştırmayın.** Bu, kesici veya bıçağın yanlışlıkla temas etmesini önler ve beklenmedik durumlarda makinenin daha iyi kontrolüne imkan tanır.

s) **Gerilmiş bir dalı veya çalılı keserken, geri sıçramaya karşı dikkatli olun.** Aşşap dokularındaki gerilim serbest kaldığında, dal veya çal operatöre çarpabilir ve/veya makinenin kontrolünün kaybedilmesine neden olabilir.

t) **Çalılık ve taze fidanları keserken son derece dikkatli olun.** İnce malzeme bıçağa dolanabilir ve kırbaç etkisiyle çarpabilir veya dengeni bozabilir.

u) **Makinenin kontrolünü elinizde tutun ve kesicilere, misinalara, bıçaklara ve diğer tehlikeli hareketli parçalara hareket halindeyken dokunmayın.** Bu, hareketli parçalar nedeniyle yaralanma riskini azaltır.

v) **Makineyi, kapalı konumda ve vücudunuzdan uzakta tutarak taşıyın.** Makinenin doğru taşınması hareketli kesici, misina veya bıçağa yanlışlıkla temas etme riskini azaltır.

w) **Makineyi taşırken veya depoya kaldırıırken mutlaka metal bacakların kılıfını takın.** Makinenin doğru taşınması bıçağa yanlışlıkla temas etme riskini azaltır.

x) **Yalnızca üretici tarafından belirtilen yedek kesicileri, misinaları, kesme başlıklarını ve bıçakları kullanın.** Yanlış yedek parça kullanımı kırılma ve yaralanma riskini artırabilir.

y) **Sıkışan malzemeyi temizlerken veya makineye bakım yaparken, düğmenin kapalı ve bataryanın çıkartılmış olduğundan emin olun.** Sıkışan malzemeyi temizlerken veya bakım yaparken makinenin istemeden çalıştırılması ciddi yaralanmalara neden olabilir.

Ek Güvenlik Bilgileri

- a) **Çalışırken daima omuz askısını kullanın.**
 b) **Kenar kesimi için kullanmayın. Bu, bir kenar kesici değildir.**
 c) **ÇEVREDEDEN GEÇENLERİ UZAK TUTUN – özellikle çocuklar olmak üzere çalışma alanından güvenli bir mesafede tutun. Diğer kişilerin ve evcil hayvanların en az 30 m (100') uzakta olduğundan EMİN OLUN.**
 d) **Her zaman makine için istenen işleme uygun kesme araçları, kesme aksesuarları ve siper kombinasyonlarını kullanın (üç işlev: Çim biçme makinesi, çalı kesme makinesi ve çalı testeresi).**
 e) **Sert bir cisme çarptığınızda veya aşırı titreşim varsa, makinede hasar olup olmadığını mutlaka kontrol edin.**
 f) **Daima ellerinizi misinin uzunluğunu sınırlamak amacıyla kullanılan keskin aletlerden uzak tutun.**
 g) **Herhangi bir ayarlanabilir elemanın kilitleme cihazını (cihazlarını) her zaman sabitleyin**
 h) **Aynı anda birden fazla kemer veya omuz askısı takmayın.**
 i) **Bir kemer takarken, başka hiçbir giyilebilir malzemenin, ilgili kemerin serbest bırakılması ve çıkarılmasına müdahale etmediğinden emin olun.**

j) **Bataryayı çıkartın ve motorun durduğundan emin olun, ardından kesme aparatlarındaki tıkanıklığın konumunu inceleyin, tıkanıklığı gidermek için sıkıma parçasını gevşetin ve sabitleyin.**

k) **Metal bıçaklı kesici aparatların siperlerinin kullanımı da dahil olmak üzere depolama öncesi temizlik ve bakım.**

l) **Makineyi monte ederken keskin kenarlara dikkat edin. Lütfen eldiven giyin.**

m) **Makineyi kullanım öncesi ve sonrasında, gevşek bağlantı elemanları ve örneğin kesim aparatındaki çatlaklar gibi hasar görmüş parçalar olup olmadığını kontrol edin.**

n) **Ulusal yönetmelikler makinenin kullanımına kısıtlama getirebilir.**

o) **Kullanmadan önce ve herhangi bir düşme veya darbeden sonra makineyi kontrol ederek herhangi bir kusur olup olmadığını kontrol edin.**

p) **Düzenli aralıklarla mola verin ve çalışma pozisyonunuzu düzenli olarak değiştirin.**

q) **Makineyi kullanırken sağlam bir zeminde durun, dengenizi koruyun ve verilen omuz askısını kullanın.**

▲ UYARI: Hiçbir zaman elektrikli aleti veya herhangi bir parçasını değiştirmeyin. Hasar veya yaralanmayla sonuçlanabilir.

▲ UYARI: Bu kullanım ve bakım talimatlarında belirtilenler dışında cihazı ya da bataryayı modifiye etmeyin veya onarmaya çalışmayın.

▲ UYARI: DAİMA güvenlik gözlüğü kullanın. Normal gözlükler güvenlik gözlükleri DEĞİLDİR. Ayrıca toz üreten bir işlem yapılırsa yüz veya toz maskesi kullanın. DAİMA ONAYLI GÜVENLİK EKİPMANLARI KULLANIN:

• **Bu kimyasallara maruziyeti azaltmak için: mikroskopik partikülleri sızdırmayacak Şek.de özel tasarlanmış toz maskeleri gibi onaylı güvenlik ekipmanlarını kullanın.**

▲ UYARI: Bu aletin kullanımı ciddi ve kalıcı solunum sorunları veya yaralanmalara neden olabilecek toz üretip yayabilir. Her zaman onaylı solunum korumasını kullanın.

▲ UYARI: Kullanım sırasında daima uygun kişisel işitme koruması kullanın. Bazı durumlarda ve uzun süreli kullanımda, bu ürünün oluşturduğu ses işitme kaybına sebep olabilir.

▲ DİKKAT: Aleti kullanmadığınız zaman, devrilmeye ya da düşme tehlikesine yol açmayacağı, dengeli bir yüzeye ya tarafının üzerine yerleştirin. Büyük bataryaya sahip bazı aletler dik konumdayken kolayca devrilebilirler.

• **Havalandırma delikleri sıklıkla hareketli parçaların üstünü örterler ve bunlardan kaçınılmalıdır.** Bol elbiseler, takılar veya uzun saç hareketli parçalara takılabilir.

Diğer Riskler

İlgili güvenlik düzenlemelerinin uygulanması ve güvenli cihazlarının kullanılmasına rağmen, bazı risklerden kaçınmak mümkün değildir. Bunlar:

- İşitme kaybı.
- Sıçrayan parçacıklardan kaynaklı yaralanma riski.
- Çalışma sırasında ısınan aksesuarlardan kaynaklanan yanık tehlikesi.
- Uzun süreli kullanımdan kaynaklanan yaralanma riski.

BU TALİMATLARI SAKLAYIN

Batarya Tipi

Bu bataryalar kullanılmalıdır:

Batarya	(kg)
DCB546	1,08
DCB547	1,46
DCB548	1,46
DCB549	2,12

Daha fazla bilgi için batarya/şarj aleti kullanım kılavuzuna bakın.

Paket İçeriği

DCMST922 paketi şunları içerir:

- 1 Çim biçme makinesi
- 1 Tutamak
- 1 Makara yuvası
- 1 Siper
- 1 Kilitleme çubuğu
- 1 Çift omuz askısı
- 1 Kullanım kılavuzu

NOT: Bataryalar, şarj cihazları ve alet kutuları N modellerinde bulunmaz. Bataryalar ve şarj cihazları NT modellerinde bulunmaz. Nakliye sırasında alet, parçalar ve aksesuarlarda hasar oluşup oluşmadığını kontrol edin.

• Çalıştırmadan önce bu kılavuzu iyice okuyup anlamak için zaman ayırın.

Alet Üzerindeki Etiketler

Alet veya aksesuarlar üzerinde aşağıdaki piktogramlar gösterilmektedir:



Kullanmadan önce kullanım kılavuzunu okuyun.



Daima baş, işitme ve göz koruması kullanın.



Koruyucu eldiven kullanın.



Koruyucu ayakkabı kullanın.



Bıçak iticisine dikkat edin.



Bu sipere sahip alette sadece ip makarası kullanılmalıdır. Bıçak kullanılmamalıdır.



Aleti yağmura veya yüksek neme maruz kalmasına izin vermeyin veya yağmur yağarken dışarıda bırakmayın.



Aleti kapatın. Alette herhangi bir bakımda bulunmadan önce aletin bataryasını çıkartın.



Diğer insanları ve hayvanları çalışma alanından en az 30 m uzakta tutun.



Nesnelerin fırlama riski mevcuttur. Etraftaki kişileri uzak tutun.



Yönetmelik 2000/14/EC garanti edilen ses şiddeti.

Tarih Kodu Konumu (Şek. B)

Üretim tarihi kodu **21** 4 haneli bir yıldan ve ardından 2 haneli bir haftadan oluşur ve 2 haneli bir fabrika kodu eklenerek uzatılır.

Açıklama (Şek. A)

UYARI: Hiçbir zaman elektrikli aleti veya herhangi bir parçasını değiştirmeyin. Hasar veya yaralanmayla sonuçlanabilir.

- 1 Değişken hız tetiği
- 2 Kilitleme kolu
- 3 Sağ el kavrama yeri
- 4 Tutamak
- 5 Sol el kavrama yeri
- 6 Hız kontrol düğmesi/ Uyardırma düğmesi
- 7 Batarya şarj durumu LED'i
- 8 Aşırı yük göstergesi LED'i
- 9 Hız ayar LED'leri
- 10 Direk
- 11 Askı montaj
- 12 Tutamak kelepçe vidası
- 13 Dişli kutusu
- 14 Misinalı çim biçme makinesi siperi
- 15 Makara yuvası
- 16 Kilitleme çubuğu
- 17 Batarya rayları
- 18 Batarya*

19 Batarya çıkarma düğmesi

20 Çift omuz askısı

*Bazı paketlere dahildir.

NOT: Alet, parçalar ve aksesuarlarda nakliye sırasında hasar oluşup oluşmadığını kontrol edin.

Kullanım Amacı

Bu DCMST922 profesyonel çim ve bahçe bakımı amacıyla tasarlanmıştır. DeWALT aksesuarlarıyla birlikte kullanılması önerilir. Bu ürün bir kenar düzeltici değildir ve kenar düzeltme işleri için tasarlanmamıştır.

BU ALETİ, tasarlandığı amaç dışında herhangi bir iş için KULLANMAYIN.

ISLAK KOŞULLARDA veya yanıcı sıvı ya da gazların mevcut olduğu ortamlarda kullanmayın.

Çocukların aleti ellemesine **IZIN VERMEYİN.** Bu alet deneyimsiz kullanıcılar tarafından kullanılırken nezaret edilmelidir.

MONTAJ VE AYARLAR

▲ UYARI: Ciddi fiziksel yaralanma riskini azaltmak için makineyi kapalı konuma getirin ve herhangi bir ayarlama veya ekleri ya da aksesuarları çıkarma/takma işlemi öncesinde bataryayı çıkartın. Kazara çalıştırma yaralanmaya neden olabilir.

▲ UYARI: Yalnızca DeWALT bataryaları ve şarj cihazlarını kullanın.

▲ UYARI: Aleti ve bataryayı, sıcaklığın 4° C'nin (39,2° F) altına düşebileceği veya 40° C'nin (104° F) üzerine çıkabileceği ortamlarda saklamaktan veya kullanmaktan kaçının. Bunlara, aşırı olumsuz hava koşullarında açık hava kulübeleri veya metal binalar gibi alanlar da dahildir.

Bataryanın Alete Takılması ve Aletten Çıkartılması (Şek. B)

NOT: Bataryanın **18** tamamen dolu olduğundan emin olun.

Bataryanın Aletin Tutma Koluna Takılması

1. Bataryayı alet tutamağının içindeki raylara **17** hizalayın (Şek. B).
2. Batarya tam olarak alettaki yerine oturana kadar tutma koluna kaydırın ve kilit tırnağının yerine yerleşme sesini duyduğunuzdan emin olun.

Bataryanın Aletten Çıkartılması

1. Batarya çıkarma düğmesine **19** basın ve bataryayı sıkıca çekerek aletin tutma kolundan çıkarın.
2. Bataryayı şarj cihazına takın.

Şarj Durum Göstergesi (Şek. I, C)

Bu DCMST922 sağ kavrama kolu **3** üzerinde bulunan bir şarj durumu göstergesine sahiptir. Bu, kullanım sırasında bataryadaki mevcut şarj seviyesini görüntüler. Bu göstergesi, aletin işlevselliğini göstermez ve ürün bileşenlerine, sıcaklığa ve son kullanıcı uygulamasına göre farklılık gösterebilir.

- Şarj durum göstergesi LED'leri **7** yanarak bataryanın şarj yüzdesini gösterir.
- Şarj durum göstergesi LED'lerinden **7** dördü birden yandığında, batarya tamamen dolmuştur.
- Şarj durum göstergesi LED'lerinden biri **7** yandığında şarj azdır ve bataryanın şarjı bittiğinde tekrar yanar. Bataryayı çıkarın ve şarj edin.

Şarj Durum Göstergesi LED Durumu

ŞARJ SEVİYESİ	ŞARJ DURUM GÖSTERGESİ LED RENGİ
 %100 - %75	Beyaz
 %50 - %75	Beyaz
 %20 - %50	Beyaz
 ≤%20	Beyaz
 Düşük batarya kapanma	Yanıp sönen beyaz.
 Batarya çok sıcak	Dördü birden, kırmızı yanıp sönüyor.

Aşırı Yüklenmiş Batarya Uyarısı (Şek. I A, C)

Modül yüksek sıcaklığa ulaştığında, şarj durum göstergesi LED'lerinin dördü birden **7** önce kırmızı yanıp sonra yanıp söner. Aşırı yüklenmiş batarya uyarı LED'inin sönmelerini sağlamak için önce çim budacısının soğumasını sağlayın ardından aleti yeniden çalıştırın ve kesmeye bu kez daha az kuvvetle yeniden başlayın. Budama aletinin kendi hızında kesim yapmasına izin verin.

Aşırı yük LED'i (Şek. I A, C)

Kullandığınız DCMST922 bir aşırı yük LED'ine **8** sahiptir. Aşırı yük LED'i **8** önce sarı yanıp ardından yanıp sönerken çalışma sırasındaki motor veya modülün aşırı yüklendiğini gösterir. Aşırı yük LED'inin **8** sönmelerini sağlamak için budama aletini yeniden çalıştırın ve kesmeye bu kez daha az kuvvetle yeniden başlayın. Budama aletinin kendi hızında kesim yapmasına izin verin.

Aşırı yük LED'i **8** modül yüksek sıcaklığa ulaştığında önce kırmızı yanıp ardından yanıp söner. Aşırı yük LED'inin **8** sönmelerini sağlamak için önce çim budacısının soğumasını sağlayın ardından aleti yeniden çalıştırın ve kesmeye bu kez daha az kuvvetle yeniden başlayın. Budama aletinin kendi hızında kesim yapmasına izin verin.

Tutamağın Montajı (Şek. D-I)

1. Tutamak kelepçe vidasını **12** tutamak kelepçesi **22** tutamak yuvasından **26** çıkarılabilene kadar saat yönünün tersine çevirerek sökün, bkz. Şek. D.

NOT: Kelepçe vidası yayını **23** kaybetmeyin.

2. Tutamağı **4** alt tutamak kelepçesinin **24** üstüne yerleştirin ve ardından üst tutamak kelepçesini **25** tutamak **4** üstüne ve alt tutamak kelepçesinin **24** içine yerleştirin bkz. Şek. E.

3. Tutamak kelepçesi vidasını **12** tutamak kelepçesi tertibatından geçirin. Bir elinizle tutamak kelepçesi tertibatını tutarken, diğer elinizle kelepçe vidası yayını **23** tutamak kelepçesi vidasına **12** doğru yönlendirin.

4. Tutamak kelepçesi vidasını **12** direk **10** üzerindeki tutamak yuvasına **26** yerleştirin.

NOT: Tutamak kelepçesi tertibatını sabitlemeden önce kelepçe vidası yayının **23** yerinde olduğundan emin olun.

5. Tutamak kelepçe vidasını **12**, tutamak kelepçesi **22** tutamak yuvasında **26** halen hareket ettirilebilecek kadar saat yönünde çevirerek gevşekçe sıkın, bkz. Şek. G. Bu noktada tutamak kelepçesi vidasını **12** tam sıkıyın.

6. Tutamağı **4** çalışma konumuna erişene kadar döndürün bkz. Şek. G ve H. "A" mesafesi takriben 17 cm (7") olacak şekilde ayarlayın, bkz. Şek. H.

7. Tutamak kelepçesi vidasını **12** tamamen sıkın. Üniteyi çalıştırmadan önce kolun yerinde sabitlendiğinden emin olun, bkz. Şek. I.

Tutamağın Katlanması (Şek. F-I)

Katlarken:

1. Tutamak kelepçesi vidasını **12** tutamak kelepçesi **22** saat yönünün tersine döndürülebilene kadar saat yönünün tersine çevirerek çıkarın.

NOT: Kelepçesi vidasını **12** tamamen gevşetmeyin.

2. Tutamağı **4** saat yönünün tersine ve aşağıya doğru, direk **10** aynı hizada olacak şekilde çevirin.

3. Tutamak kelepçesi vidasını **12** iyice sıkılana kadar saat yönünde çevirerek sıkın.

Açarken:

1. Tutamak kelepçesi vidasını **12** tutamak kelepçesi **22** saat yönünde döndürülebilene kadar saat yönünün tersine çevirerek çıkarın.

2. Tutamağı **4** çalışma konumuna erişene kadar döndürün ve "A" mesafesi takriben 17 cm (7") olacak şekilde ayarlayın, bkz. Şek. H.

3. Tutamak kelepçesi vidasını **12** tamamen sıkın. Üniteyi çalıştırmadan önce kolun yerinde sabitlendiğinden emin olun.

Siperin Monte Edilmesi (Şek. J)

▲ UYARI: CİHAZI SİPER TAM OLARAK YERİNE TAKILI DEĞİLKEN kesinlikle ÇALIŞTIRMAYIN. Kullanıcıyı korumak için siper her zaman cihaza düzgün şekilde takılmalıdır.

1. Dal budama siperini **14** yerine yerleştirin, bkz. Şek. J.

2. Siperi dişli kutusuna **13** dört adet koruyucu vida **27**, rondela **28** ve plaka **29** ile sabitlemek için 3 mm'lik altıgen anahtar (ürüne dahil değildir) kullanın ve sağlam bir şekilde sıkın.

Makara Takımının Takılması (Şek. K)

1. Bataryayı çıkartın.

2. Devam etmeden önce çim biçme makinesinin siperinin **14** takılı olduğundan emin olun.

3. Mil plakasını **30** mil **33** üzerine, çentik dişli kutusuna doğru bakacak şekilde takın.

4. Mil plakasındaki delik **31** ile çentiği **32** hizalayın, kilitleme çubuğu **16** veya tornavidayı deliğe **31** sokun ve yeni makara yuvasını saat yönünün tersine döndürün. Yeni makara yuvasını mil **33** üzerinde sıkıca sabitleyin.

5. Makara yuvasını **15** saat yönünün tersine doğru mil **33** geçirin. Makara yuvasını **15** iyice sıkın.

Omuz Askısının Takılması ve Çıkarılması (Şek. L, M)

▲ UYARI: Omuz askısını **35** vücudun üzerinden değil her iki omuzdan **36** geçirilerek asılmalıdır. Bkz. Şek. I M.

Bu omuz askısı **20** XS-XXL bedenler için uygundur.

Toplam ağırlığı 6 kg (13 lb) üzeri olan her alet için bir omuz askısı **20** önerilir. (Toplam ağırlığı alet, aparat ve batarya dahildir.) Omuz askısını alete takın, bkz. Şek. L ve uygun denge ve destek için ayarlayın.

1. Çift omuz askısını **20** kavrayın ve kollarınızı her bir omuz askısından **35** geçirin ve bu sırada her bir askının omuzlarınıza **36** asılı olduğundan emin olun, bkz. Şek. M.

2. Göğüs kayışının **38** tokasını takın.

3. Omuz askısının mandalını **34** askı takma yerine **11** takın, askı takma yeri direk **10** üzerinde bulunmaktadır, bkz. Şek. I. L.
4. Aletin uygun dengesini ve desteğini sağlamak için omuz askılarını **35** ve göğüs kayışını **38** vücudunuza ve omuzlarınıza **36** güvenli bir şekilde oturana kadar sıkın.
5. Çift omuz askısını **20** çıkartmak için göğüs kayışının **38** tokasını çözün. Omuz askılarını **35** gevşetin. Kollarınızı her bir omuz askısından **35** geçirin.

Omuz Askısı Hızlı Çıkarma (Şek. L, N-Q)

Çift omuz askısı **20** bir hızlı çıkarma **39** mekanizmasına sahiptir. Çift omuz askısını çıkarmadan aleti kullanıcıdan hızlı bir şekilde çıkarmak için hızlı çıkarma kayışını **40** çekin bkz. Şek. N.

- Hızlı çıkarma kayışını **40**, çektiğinizde sonra çift omuz askısını alete yeniden takmak için omuz askısı mandalını **34** bkz. Şek. L kayış yuvasından **11** çıkarın.
- Kayış mandalı halkasını **41** hızlı çıkarma mekanizmasına **39** kaydırın, bkz. Şek. P.
- Hızlı çıkarma bağlantısını **42** hızlı çıkarma mekanizmasından **39** kaydırın, bkz. Şek. Q.
- Omuz askısı mandalını **34**, askı yuvasına **11** geçirin, bkz. Şek. L.

ÇALIŞMA

▲ UYARI: Ciddi fiziksel yaralanma riskini azaltmak için bataryayı çıkartın ve herhangi bir ayarlama veya elektrikli aksesuarları çıkarma/takma işlemini bu şekilde yapın. Yanlışlıkla çalıştırma yaralanmaya yol açabilir.

Doğru El Pozisyonu (Şek. I R)

▲ UYARI: Ciddi yaralanma riskini azaltmak için, DAİMA Şek. I de gösterilen uygun el pozisyonunu kullanın.

▲ UYARI: Ciddi yaralanma riskini azaltmak için, ani tepki ihtimaline karşı aleti DAİMA sıkıca tutun.

▲ UYARI: Aleti sadece iki tutamak kavrama yerinden tutun.

▲ UYARI: Direği bir kavrama yüzeyi olarak kullanmayın.

Uygun el pozisyonu, bir elin tutamaktaki **4** sağ el kavrama yerinde **3** ve diğer elin sol el kavrama yerinde **5** olmasını gerektirir.

Açılması (Şek. I C, S)

▲ UYARI: Çalıştırırken aleti sıkıca tutun.

▲ DİKKAT: Her zaman güvenli gözlükleri ve kulak koruması takın. Eğer çalışma ortamı tozluysa bir filtre maskesi takın. Her zaman eldiven, uzun pantolon ve geniş, kapalı burunlu ayakkabı giyin. Uzun saç ve bol kıyafetleri açıklıklardan ve hareketli parçalardan uzak tutun.

1. Cihazı uyandırmak için kullanımdan önce hız kontrol düğmesine/uyandırma düğmesine **6** basılmalıdır.

NOT: Altmış saniyelik bir hareketsizlikten sonra cihaz uyku moduna geçer. Ayrıca cihaz hız kontrol düğmesine/uyandırma düğmesine **6** iki saniye basılı tutularak uyku moduna alınabilir.

2. Cihazı çalıştırmak için, önce kilitleme kolunu **2** ileri çevirin ve ardından değişken hız tetiği düğmesini **1** sıkın.

3. Makineyi kapatmak için değişken hız tetiği düğmesi ve kilitleme kolunu serbest bırakın.

▲ UYARI: Kesinlikle düğmeyi açık konumda kilitlemeyi denemeyin.

Motor Hızının Ayarlanması (Şek. C)

Bu DCMST922 bir hız göstergesine **9** sahiptir. Hız göstergesi **9**

seçilen hızı gösterir. Üç adet hız ayar LED'i mevcuttur: ECO modu **51**, standart mod **52** ve turbo modu **53**. Hız göstergesi **9** cihazın performansını ve her iş için gereken çalışma süresini optimize etmenize yardımcı olur.

1. Cihazı uyandırmak için kullanımdan önce hız kontrol düğmesine/uyandırma düğmesine **6** basılmalıdır.

NOT: Alet varsayılan olarak ECO modundadır **51**.



2. İstenilen hız LED'i yanana kadar cihaz tutma kolunda bulunan hız kontrol düğmesine/uyandırma düğmesine **6** basın.

NOT: Tamamlanması için daha fazla çalışma süresi gerektiren daha büyük projeler için ECO modunda **51** veya standart modda **52** çalıştırın.

3. Daha büyük miktarda büyüyen otları kesmek ve daha yüksek devir gerektiren uygulamalar için gerektiğinde turbo modu **53** seçin.

NOT: Çalışma süresi azalır.

Hız Ayarı LED Renkleri

HIZ	HIZ AYARI LED RENGİ
 — 51	ECO Modu Beyaz
 — 52	Standart Mod Beyaz
 — 53	Turbo Modu Beyaz

Ot Biçme (Şek. R, T-V)

Ot biçme makinesi çalışırken, açısını doğru belirleyin ve yana doğru sallayın, bkz. Şek. R.

Siper **14** ve ayaklarınız arasında, minimum 610 mm (24") mesafeyi koruyun, bkz. Şek. V.

▲ UYARI: Dönen misinayı zemine neredeyse paralel mesafede (30° den fazla eğmeden) tutun. Bu ot biçme makinesi bir kenar kesici değildir. Ot biçiciyi misina zemine sağdan bir açıyla dönecek şekilde EĞMEYİN. Uçuşan kirlere yaralanmaya neden olabilir, bkz. Şek. T, U.

Darbeli Besleme Ot Biçici Misina Besleme (Şek. X, Y)

Çim budayıcı 2,4 mm (0,095") çapında bir misinayla gelir ancak 2,0 mm (0,080") çapında naylon misina da kullanılabilir. Kesim kaldırım veya diğer aşındırıcı zeminler boyunca yapılırsa veya çok fazla miktarda yabancı ot kesilirse, misina **49** daha hızlı aşınır ve daha fazla besleme gerektirir.

Ot biçiciyi kullandıktan sonra misina nedeniyle misina kısalmı.

Normal hızda çalışırken kesiciyi yavaşça yere çarpın ve misina **49** beslenir.

NOT: Misinanın **49** misina kesicinin **50** ötesine uzatılması, motora zarar verme ihtimali nedeniyle performans, çalışma süresini ve ot biçicinin ömrünü olumsuz yönde etkiler. Böyle yapmak garantiyi geçersiz kılabılır.

Budamayla İlgili Faydalı İpuçları

• Kesimi yapmak için misinanın ucunu kullanın ve misina kafasını kesilmemiş çimlere bastırmayın.

- Tel örgü ve kazıklı çitler, ekstra misina aşınmasına ve hatta kırılmasına neden olur. Taş ve tuğla duvarlar, bordürler ve ahşap misininin hızlı aşınmasına neden olabilir.
- Makara başlığının zeminde veya diğer yüzeylerde sürüklenmesine izin vermeyin.
- Uzun çimlerde, yukarıdan aşağıya doğru kesin ve 300 mm (12") yüksekliği aşmayın.
- Ot biçicisi kesilen alana doğru eğik tutun ve böylece en iyi kesim alanı elde edin.
- Ot biçici arkadan ve yukarıdan bakıldığında saat yönünün tersine döner. Sağdan sola doğru kesme işlemi, döküntülerin sipere doğru fırlamasına ve budama artıklarının toplanmasına neden olur. Bahçe veya çiçek tarhlarına yakın yerlerde kesimin sağdan sola doğru yapılması tavsiye edilir, bu sayede budama artıklarının buralara sıçraması önlenir. Soldan sağa doğru kesme işlemi, döküntülerin siperden uzağa atılmasına neden olur. Döküntülerin yerinin önemli olmadığı durumlarda bu yöntemi kullanın.
- Ağaç ve çalıklarda kullanmayın. Ağaç kabuğu, ahşap kalıplar, dış kaplama malzemeleri ve çit direkleri misinadan kolayca zarar görebilir.

BAKIM

Bu elektrikli alet, uzun süre boyunca minimum bakımla çalışmak üzere tasarlanmıştır. Aletin uzun süre verimli bir şekilde çalışması, uygun bakım ve düzenli temizlik yapılmasına bağlıdır.

▲ UYARI: Ciddi yaralanma riskini en aza indirmek için, aleti daima kapatın ve motorun durduğundan emin olun. Herhangi bir ayarlama yapmadan veya aksesuarı çıkarmadan önce, özellikle kesme aksesuarı korumasını veya tutamağı ayarlarken bataryayı çıkarın. Kazara çalıştırılması yaralanmaya yol açabilir. Uygunsuz bakım, uygunsuz yedek parçaların kullanılması veya güvenlik özelliklerinin çıkarılması/değiştirilmesi ciddi zararlara yol açabilir ve normal çalışma sırasında sorunları beraberinde getirebilir. Düzenli bakım yaparak aletinizi iyi çalışma koşullarında tutun.

Servis merkezi iletişim bilgileri için lütfen bu kılavuzun arka sayfasına bakın veya www.2helpU.com adresini ziyaret edin.

Gres Uygulanması (Şek. W)

Her 100 saatlik kullanımın ardından DCMST922 yağlanmalıdır.

1. 5 mm'lik altıgen anahtar (dahil değildir) kullanarak gres portu vidasını **44** ve motor gres portu vidasını **44** çıkartın.
2. Bağlantı noktalarına az miktarda (3-5 gram) DEWALT 30301914 gres **45** uygulayın, bkz. Şek. W.
3. Port vidalarını **44** ve **44** yeniden takın ve vidaları sıkılmak için 5 mm'lik altıgen anahtar (birlikte verilmez) kullanın.

Temizleme

▲ UYARI: Elektrik çarpması ve mekanik tehlike. Temizlemeden önce bataryayı çıkartın.

▲ UYARI: Güvenli ve verimli çalışmayı sağlamak için elektrikli cihazı ve onun havalandırma deliklerini her zaman temiz tutun.

▲ UYARI: Aletin metalik olmayan parçalarını temizlemek için asla çözücü veya başka sert kimyasal kullanmayın. Bu kimyasallar bu parçalarda kullanılan malzemeleri güçsüzleştirir. Yalnızca su ve yumuşak sabunla nemiendirilmiş bir bez kullanın. Aletin içine

herhangi bir sıvının girmesine izin vermeyin; aletin herhangi bir parçasını bir sıvı içine daldırmayın. Havalandırma delikleri kuru, yumuşak, metalik olmayan bir fırça ve/veya uygun bir elektrik süpürgesi kullanılarak temizlenebilir. Su veya temizlik çözümü kullanmayın. Onaylı göz koruması ve bir toz maskesi kullanın.

İsteğe Bağlı Aksesuarlar

▲ UYARI: Şuna dikkat edilmelidir ki DEWALT tarafından tedarik veya tavsiye edilenler dışındaki aksesuarlar bu ürün üzerinde test edilmediğinden, söz konusu aksesuarların bu aletle birlikte kullanılması tehlikeli olabilir. Yaralanma riskini azaltmak için, bu üründe sadece Bu ürüne, DEWALT tarafından önerilen aksesuarlar kullanılmalıdır.

Uygun aksesuarlarla ilgili daha fazla bilgi almak için satış noktalarıyla görüşün.

▲ UYARI: Ciddi yaralanma riskini azaltmak için herhangi bir ayar yapmadan ya da parça veya aksesuarları söküp takmadan önce aleti kapatın ve bataryayı çıkartın.

▲ UYARI: DEWALT tarafından bu aletle birlikte kullanılmalı önerilmeyen bir aksesuarın kullanımı tehlikeli olabilir.

▲ UYARI: Bu çim biçicide DEWALT tarafından önerilenlerin dışında herhangi bir biçik, aksesuar veya aşınma kullanmayın. Ciddi yaralanma veya üründe hasar oluşabilir.

▲ DİKKAT: Yalnızca DEWALT marka yedek makara ve misinalar kullanın. Tüm misinalar kenarları pürüzsüz, yuvarlak ve spiral şeklinde olmalıdır. Başka herhangi bir marka misina kullanmak, performansı düşürebilir, çim kesiciye zarar verebilir veya fiziksel yaralanmalara neden olabilir.

Çim budayıcı 2,4 mm (0,095") çapında bir misinayla gelir ancak 2,0 mm (0,080") çapında naylon misina da kullanabilirsiniz. Diğer ebatlar, performansı azaltabilir ve ot biçicinin hasar görmesine neden olabilir.

Misinin Yeniden Takılması (Şek. X, Y)

▲ DİKKAT: Sadece DEWALT marka yedek makara ve misina kullanın. Başka herhangi bir marka misina kullanmak, performansı düşürebilir, çim kesiciye zarar verebilir veya fiziksel yaralanmalara neden olabilir.

Çim budayıcı 2,4 mm (0,095") çapında bir misinayla gelir ancak pürüzsüz yuvarlak kenarları olan spiral Şek.1 2,0 mm (0,080") çapında naylon misina da kullanabilirsiniz. Diğer ebatlarda misina kullanmayın. Bu, performansı azaltabilir, üniteye hasara veya yaralanmalara neden olabilir.

▲ DİKKAT: Cihazın hasar görmesini önlemek için, misina çim kesme bıçağının dışına çıkarsa, keserek bıçağa erişmesini sağlayın. Sadece DEWALT yedek misinalarını kullanın. Tel kullanmayın.

1. Bataryayı çıkartın.
2. Maksimum 9 m (30 ft) , 2,4 mm (0,095") veya 12 m (40 ft), 2,0 mm (0,080") misina **49** kullanın.
3. Makara yuvası deliklerini **46** makara tutma kapağı **48** üzerindeki okla **47** hizalayın, bkz. Şek. X.
4. Misininin bir ucunu bir delikten geçirin.
5. Misinayı ikinci delikten geçirin ve makara yuvasının her iki yanında eşit uzunlukta misina parçası gelene kadar misinayı çekmeye devam edin.
6. Makara başlığının hareket etmesini önleyerek bir elinizle sabitleyin. Diğer elinizi kullanarak, makara tutucusu kapağını saatin tersi yönünde döndürerek misinayı makaraya sarın.
7. Makara yuvasının her iki tarafında 130 mm (5") misina kalana kadar sarmaya devam edin, bkz. Şek. Y.

Makara Takımının Değiştirilmesi (Şek. Z)

1. Bataryayı çıkartın.
 2. Mil plakası içindeki delik **31**, dişli kutusundaki çentik **32** ile aynı hizaya gelene kadar makara yuvasını **15** döndürün. Milin dönmelerini önlemek için, çentikten ve delikten kilitleme çubuğu **16** veya bir tornavida sokun.
 3. Makara tutucusu kapağını **48** saat yönünde çevirerek makara yuvasını sökün ve çıkartın.
- NOT:** Makara yuvasını, makara yuvasını **15** çevirerek çıkarmaya çalışmayın.
4. Yeni bir makara takmadan önce mil plakasını **30** çıkartın. Dişli kutusu ve mil plakasındaki kir ve çim kalıntılarını temizleyin.
 5. Mil plakasını **30** mil **33** üzerine, çentik dişli kutusuna **13** doğru bakacak Şek.de takın.
 6. Mil plakasındaki **31** deliği ve çentiği **32** hizalayın, kilitleme çubuğu **16** veya tornavidayı deliğe **31** sokun ve yeni makara yuvasını saat yönünün tersine döndürün. Yeni makara yuvasını mil **33** üzerinde sıkıca sabitleyin.

Siperin Genişletilmiş Kapsamlı Siperle Değiştirilmesi (Şek. AA)

Genişletilmiş koruma siperini **37** yalnızca makara yuvasıyla **15** kullanın, çalı kesme makinesi bıçağıyla kullanmayın.

▲ UYARI: Dal budama siperini çalı kesme makinesi ataşmanıyla kullanmayın.

İstenirse ekstra koruma kapsamı için bir genişletilmiş kapsamlı siper mevcuttur (ayrı satılır). DEWALT yedek siper Parça No. NA693585 kullanın.

▲ UYARI: Aleti siper tam olarak yerine takılı değilken kesinlikle çalıştırmayın.

1. Makara yuvasını **Makara Takımının Değiştirilmesi**

1. Makara yuvasını **Makara Takımının Değiştirilmesi** bölümünde açıklandığı gibi çıkartın.
2. Dört adet koruyucu vidayı **27** çıkarmak için 3 mm'lik bir altıgen anahtar (dahil değildir) kullanın, bkz. Şek. AA.
3. Siperi kaldırın.
4. Genişletilmiş koruma siperini **37** dişli kutusuna **13** takmak için dört siper vidasını **27**, rondelayı **28** ve plakayı **29** kullanın ve ardından vidaları gerekli konumda sabitlemek için sıkın, bunun için bkz. Şek. AA.
5. Makara yuvasını **Makara Takımının Değiştirilmesi** bölümünde açıklandığı gibi yerine takın.

Çevrenin Korunması



Ürünler/bataryalar geri dönüşüm yapılabilir, fakat üzerinde çarpı işaretli bir çöp tenekesi işareti olanlar normal evsel atıklarla birlikte çöpe atılmamalıdır. Bataryaları tamamen bitirip ayırın ve mümkünse tüm ışık kaynaklarını üründen ayırın. Üründe bulunan kişisel verilerin silinmesi kullanıcının sorumluluğundadır. Daha sonra atığı, genellikle ücretsiz olarak kabul edecek olan resmi bir atık toplama merkezine veya geri dönüşüm kampanyasına katılan bir bayiye götürün. Ambalajlar, işaretli malzeme koduna göre çöpe atılmalıdır. Kullanım ve güvenlik talimatları ancak ilgili ürün artık kullanılmadığında çöpe atılmalıdır.

Atıkların yönetimiyle ilgili rehberlik için lütfen yerel yönetim biriminize/belediyenize danışın. Daha fazla bilgi için www.2helpU.com adresini ziyaret edin ve yukarıdaki QR kodunu tarayın.

54V ΧΟΡΤΟΚΟΠΤΙΚΟ ΜΕΣΙΝΕΖΑΣ

DCMST922

ΠΡΟΕΙΔΟΠΟΙΗΣΗ: Διαβάστε όλες τις προειδοποιήσεις ασφαλείας, τις οδηγίες, τις εικόνες και τις προδιαγραφές στο παρόν εγχειρίδιο πριν χρησιμοποιήσετε το μηχάνημα, καθώς και τις ενότητες σχετικά με την μπαταρία και τον φορτιστή που παρέχονται στο εγχειρίδιο κατασκευαστή ενός εργαλείου ή το ξεχωριστό εγχειρίδιο Μπαταρίας και Φορτιστές. Για την απόκτηση εγχειριδίων μπορείτε να επικοινωνήσετε με το τμήμα Εξυπηρέτησης πελατών (ανατρέξτε στο οπισθόφυλλο αυτού του εγχειριδίου).

Τεχνικά χαρακτηριστικά

		DCMST922
Τάση	V _{DC}	54
Τύπος		1
Τύπος μπαταρίας		Ιόντων λιθίου
Μέγιστη ταχύτητα	/min	5100
Μέγεθος διαδρόμου κοπής	cm	42
Βάρος (χωρίς πακέτο μπαταριών)	kg	6,5
L _{PA} (στάθμη ηχητικής πίεσης εκπομπών χωρίς φορτίο)	dB(A)	83
Αβεβαιότητα K της στάθμης ηχητικής πίεσης εκπομπών	dB	3,0
L _{WA} (στάθμη ηχητικής ισχύος χωρίς φορτίο)	dB(A)	94
K (αβεβαιότητα αναφερόμενης στάθμης ήχου)	dB	1,6
Τιμή εκπομπών κραδασμών a _H =	m/s ²	3,9
Αβεβαιότητα K =	m/s ²	1,5

Εγκεκριμένα αξεσουάρ για χρήση με DCMST922

DT20904-QZ L_{PA} (στάθμη ηχητικής πίεσης εκπομπών χωρίς φορτίο): 84 dB(A)
 Kit μετατροπής από μεσινέζα σε βούρτσα, μετρούμενο χωρίς φορτίο σύμφωνα με το EN 62841-1 και IEC 62841-4-4
 K (αβεβαιότητα για την αναφερόμενη στάθμη ηχητικής πίεσης εκπομπών): 3 dB(A)
 L_{WA} (στάθμη ηχητικής ισχύος χωρίς φορτίο): 94 dB(A)
 K (αβεβαιότητα αναφερόμενης στάθμης ηχητικής ισχύος): 3 dB(A)

Τιμή εκπομπών κραδασμών a_H: 4,9 m/s²
 Αβεβαιότητα K: 1,5 m/s²

DT20907-QZ L_{PA} (στάθμη ηχητικής πίεσης εκπομπών χωρίς φορτίο): 86 dB(A)
 Kit μετατροπής πριονιού δασικών καθαρισμών, μετρούμενο χωρίς φορτίο σύμφωνα με το EN 62841-1 και IEC 62841-4-4
 K (αβεβαιότητα για την αναφερόμενη στάθμη ηχητικής πίεσης εκπομπών): 3 dB(A)
 L_{WA} (στάθμη ηχητικής ισχύος χωρίς φορτίο): 100 dB(A)
 K (αβεβαιότητα αναφερόμενης στάθμης ηχητικής ισχύος): 3 dB(A)

Τιμή εκπομπών κραδασμών a_H: 4,6 m/s²
 Αβεβαιότητα K: 1,5 m/s²

Το επίπεδο εκπομπής κραδασμών και/ή θορύβου που αναφέρεται στο παρόν δελτίο πληροφοριών έχει μετρηθεί σύμφωνα με τυποποιημένη διαδικασία δοκιμής που αναφέρεται στο EN62841 και μπορεί να χρησιμοποιηθεί για σύγκριση ενός εργαλείου με ένα άλλο. Μπορεί να χρησιμοποιηθεί για μια προκαταρκτική αξιολόγηση της έκθεσης σε κραδασμούς.

▲ ΠΡΟΕΙΔΟΠΟΙΗΣΗ: Το δηλωμένο επίπεδο εκπομπών κραδασμών και/ή θορύβου αντιστοιχεί στις κύριες εφαρμογές του εργαλείου. Ωστόσο, αν το εργαλείο χρησιμοποιηθεί για διαφορετικές εφαρμογές, με διαφορετικά αξεσουάρ ή αν δεν συντηρείται κανονικά, οι εκπομπές κραδασμών και/ή θορύβου μπορεί να διαφέρουν. Αυτό ενδέχεται να αυξήσει σημαντικά το επίπεδο έκθεσης στη συνολική διάρκεια του χρόνου λειτουργίας. Μια εκτίμηση του επιπέδου έκθεσης σε κραδασμούς και/ή θόρυβο θα πρέπει να λαμβάνει υπόψη και τους χρόνους που το εργαλείο είναι απενεργοποιημένο, ή λειτουργεί αλλά στην πραγματικότητα δεν εκτελεί εργασία. Αυτό μπορεί να μειώσει σημαντικά το επίπεδο έκθεσης για τη συνολική περίοδο εργασίας.

Προσδιορίστε πρόσθετα μέτρα ασφαλείας για προστασία του χειριστή από τις επιπτώσεις των κραδασμών και/ή του θορύβου, όπως: συντήρηση του εργαλείου και των αξεσουάρ, διατήρηση των χεριών θερμών (αφορά τους κραδασμούς), οργάνωση των σχημάτων εργασίας.

Δήλωση συμμόρφωσης ΕΚ

Οδηγία σχετικά με τα μηχανήματα



Χορτοκοπτικό μεσινέζας DCMST922

DT20904-QZ (Kit μετατροπής από μεσινέζα σε βούρτσα)

DT20907-QZ (Kit μετατροπής πριονιού δασικών καθαρισμών)

H DeWALT δηλώνει ότι αυτά τα προϊόντα που περιγράφονται στα **Τεχνικά Χαρακτηριστικά** συμμορφώνονται με τα εξής: 2006/42/ΕΚ, EN 62841-1:2015 + A11:2022, EN ISO 12100:2010, εν μέρει με το EN ISO 11806-1:2022.

2000/14/ΕΚ, Χορτοκοπτικό μεσινέζας, στοιχεία 33, L < 50 cm,

Παράρτημα VIII

TÜV Rheinland LGA Products GmbH

90431 Nürnberg

Germany (Γερμανία)

Αναγνωριστικός αριθμός κοινοποιημένου φορέα: 0197

L_{WA} (μετρηθείσα στάθμη ηχητικής ισχύος) 94 dB

L_{WA} (εγγυημένη ηχητική ισχύς) 96 dB(A)

Αυτά τα προϊόντα συμμορφώνονται επίσης με την Οδηγία 2014/30/ΕΕ και 2011/65/ΕΕ. Για περισσότερες πληροφορίες επικοινωνήστε με τη DeWALT στη διεύθυνση που ακολουθεί ή ανατρέξτε στην πίσω πλευρά του εγχειριδίου.

Ο υπογράφων είναι υπεύθυνος για τη σύνταξη του τεχνικού φακέλου και προβαίνει στην παρούσα δήλωση για λογαριασμό της DeWALT.

Markus Rompel

Αντιπρόεδρος Τεχνικής Διεύθυνσης, PTE Ευρώπης
 DeWALT, Richard-Klinger-Straße 11,
 65510, Idstein, Germany (Γερμανία)
 08.11.2024



ΠΡΟΕΙΔΟΠΟΙΗΣΗ: Για να ελαττώσετε τον κίνδυνο τραυματισμού, διαβάστε το εγχειρίδιο χρήσης.

Ορισμοί: Οδηγίες ασφαλείας

Οι παρακάτω ορισμοί περιγράφουν το επίπεδο σοβαρότητας για κάθε προειδοποιητική λέξη. Παρακαλούμε διαβάστε το εγχειρίδιο και δώστε προσοχή σε αυτά τα σύμβολα.

▲ ΚΙΝΔΥΝΟΣ: Υποδεικνύει μια επικείμενη επικίνδυνη κατάσταση, η οποία, εάν δεν αποφευχθεί, **θα προκαλέσει θάνατο ή σοβαρό τραυματισμό.**

▲ ΠΡΟΕΙΔΟΠΟΙΗΣΗ: Υποδεικνύει μια ενδεχομένη επικίνδυνη κατάσταση, η οποία, εάν δεν αποφευχθεί, **θα μπορούσε να προκαλέσει θάνατο ή σοβαρό τραυματισμό.**

▲ ΠΡΟΣΟΧΗ: Υποδεικνύει μια ενδεχομένη επικίνδυνη κατάσταση, η οποία, εάν δεν αποφευχθεί, **ενδέχεται να προκαλέσει τραυματισμό μικρής ή μέτριας σοβαρότητας.**

ΣΗΜΕΙΩΣΗ: Υποδεικνύει μια πρακτική που **δεν έχει σχέση με προσωπικό τραυματισμό και η οποία, εάν δεν αποφευχθεί, ενδέχεται να προκαλέσει υλική ζημία.**

▲ Υποδηλώνει κίνδυνο ηλεκτροπληξίας.

▲ Υποδηλώνει κίνδυνο πυρκαγιάς.

ΓΕΝΙΚΕΣ ΠΡΟΕΙΔΟΠΟΙΗΣΕΙΣ ΑΣΦΑΛΕΙΑΣ ΓΙΑ ΤΑ ΗΛΕΚΤΡΙΚΑ ΕΡΓΑΛΕΙΑ

▲ ΠΡΟΕΙΔΟΠΟΙΗΣΗ: Διαβάστε όλες τις προειδοποιήσεις ασφαλείας, τις οδηγίες, τις απεικονίσεις και τις προδιαγραφές που συνοδεύουν αυτό το ηλεκτρικό εργαλείο. Η μη τήρηση οποιασδήποτε από τις οδηγίες που αναφέρονται πιο κάτω μπορεί να έχει ως αποτέλεσμα ηλεκτροπληξία, πυρκαγιά και/ή σοβαρό τραυματισμό.

ΔΙΑΤΗΡΗΣΕ ΤΙΣ ΠΡΟΕΙΔΟΠΟΙΗΣΕΙΣ ΚΑΙ ΤΙΣ ΟΔΗΓΙΕΣ ΓΙΑ ΜΕΛΛΟΝΤΙΚΗ ΑΝΑΦΟΡΑ

Ο όρος «ηλεκτρικό εργαλείο» σε όλες τις προειδοποιήσεις, αναφέρεται σε εργαλείο που τροφοδοτείται με ρεύμα από το ηλεκτρικό δίκτυο (με καλώδιο) ή σε εργαλείο που λειτουργεί με μπαταρία (ασύρματο).

1) Ασφάλεια χώρου εργασίας

α) Διατηρείτε το χώρο εργασίας καθαρό και καλά φωτισμένο. Οι μη τακτοποιημένοι ή σκοτεινοί χώροι, αποτελούν αιτία ατυχημάτων.

β) Μη λειτουργείτε τα ηλεκτρικά εργαλεία σε εκρηκτικές ατμόσφαιρες, όπως όταν υπάρχουν εύφλεκτα υγρά, αέρια ή σκόνη. Τα ηλεκτρικά εργαλεία δημιουργούν σπινθήρες που μπορούν να προκαλέσουν ανάφλεξη στη σκόνη ή τις αναθυμιάσεις.

γ) Απομακρύνετε τα παιδιά και άλλα παρευρισκόμενα άτομα όταν χρησιμοποιείτε ένα ηλεκτρικό εργαλείο. Η απόσπαση της προσοχής σας μπορεί να έχει ως αποτέλεσμα την απώλεια ελέγχου.

2) Ηλεκτρική ασφάλεια

α) Τα βύσματα των ηλεκτρικών εργαλείων πρέπει να ταιριάζουν με τις πρίζες. Μη τροποποιείτε ποτέ το βύσμα με οποιονδήποτε τρόπο. Μη χρησιμοποιείτε τυχόν βύσματα προσαρμογέα με γειωμένα (με γείωση εδάφους) ηλεκτρικά εργαλεία. Με μη τροποποιημένα βύσματα και κατάλληλες πρίζες ελαττώνεται ο κίνδυνος ηλεκτροπληξίας.

β) Αποφεύγετε την επαφή του σώματός σας με γειωμένες επιφάνειες όπως σωλήνες, καλωδιώτες, εστίες κουζίνας και ψυγεία. Ο κίνδυνος ηλεκτροπληξίας αυξάνεται όταν το σώμα σας είναι γειωμένο.

γ) Μη εκθέτετε τα ηλεκτρικά εργαλεία στη βροχή ή σε συνθήκες υγρασίας. Η είσοδος νερού σε ηλεκτρικό εργαλείο αυξάνει τον κίνδυνο ηλεκτροπληξίας.

δ) Μη καταπονείτε υπερβολικά το καλώδιο. Μη χρησιμοποιείτε ποτέ το καλώδιο για τη μεταφορά, το τράβηγμα ή την αποσύνδεση του ηλεκτρικού εργαλείου. Κρατήστε το καλώδιο μακριά από θερμότητα, λάδι, αιχμηρές ακμές και κινούμενα μέρη. Καλώδια που έχουν υποστεί ζημιά ή περιπλεγμένα καλώδια αυξάνουν τον κίνδυνο ηλεκτροπληξίας.

ε) Όταν χρησιμοποιείτε ένα ηλεκτρικό εργαλείο σε εξωτερικό χώρο, να χρησιμοποιείτε μόνο καλώδια προέκτασης που είναι κατάλληλα για χρήση σε εξωτερικό χώρο ελαττώνει τον κίνδυνο ηλεκτροπληξίας.

ζ) Εάν είναι αναπόφευκτη η λειτουργία ηλεκτρικού εργαλείου σε χώρο με υψηλή υγρασία, χρησιμοποιήστε παροχή ηλεκτροδότησης με προστασία από ρεύματα διαρροής (RCD). Η χρήση μιας διάταξης RCD ελαττώνει τον κίνδυνο ηλεκτροπληξίας.

3) Προσωπική ασφάλεια

α) Παραμείνετε σε εγρήγορση, προσέχετε τι κάνετε και χρησιμοποιείτε την κοινή λογική κατά τη χρήση ενός ηλεκτρικού εργαλείου. Μη χρησιμοποιείτε οποιοδήποτε ηλεκτρικό εργαλείο εάν είστε κουρασμένος(-η) ή υπό την επήρεια ναρκωτικών, αλκοολή ή φαρμακευτικής αγωγής. Μια μόνο στιγμή απόσπασης της προσοχής σας καθώς χειρίζεστε ηλεκτρικά εργαλεία, μπορεί να προκαλέσει σοβαρό προσωπικό τραυματισμό.

β) Χρησιμοποιείτε ατομικό προστατευτικό εξοπλισμό. Να φοράτε πάντοτε προστατευτικό γυαλί. Η χρήση προστατευτικού εξοπλισμού όπως μάσκα για τη σκόνη, αντιολισθητικών υποδημάτων, κράνους ή προστατευτικών ακουστικών για τις αναλογες συνθήκες, θα ελαττώσει τους προσωπικούς τραυματισμούς.

γ) Αποτρέψτε τυχόν ακούσια εκκίνηση του εργαλείου. Βεβαιωθείτε ότι ο διακόπτης βρίσκεται στη θέση Off προτού συνδέσετε το εργαλείο στην πρίζα ή/και στην μπαταρία, καθώς και προτού σηκώσετε ή μεταφέρετε το εργαλείο. Η μεταφορά ηλεκτρικών εργαλείων με το δάκτυλό σας στο διακόπτη ή η σύνδεση στην πρίζα εργαλείων με το διακόπτη στη θέση On ενέχουν κίνδυνο ατυχήματος.

δ) Αφαιρέστε οποιονδήποτε κλειδί ή ρυθμιστικό κλειδί πρότου ενεργοποιήσετε το ηλεκτρικό εργαλείο. Ένα κλειδί ή ρυθμιστικό κλειδί που έχει αφεθεί προσαρτημένο σε κινητό τμήμα του ηλεκτρικού εργαλείου, μπορεί να προκαλέσει προσωπικό τραυματισμό.

ε) Μη προσπαθήσετε να φτάσετε απομακρυσμένα σημεία. Φροντίστε να έχετε πάντοτε την κατάλληλη στάση και να διατηρείτε την ισορροπία σας. Κατ' αυτόν τον τρόπο θα έχετε καλύτερο έλεγχο του εργαλείου σε απροσδόκητες καταστάσεις.

ζ) Να είστε τυνμένοι κατάλληλα. Μη φοράτε φαρδιά ενδύματα ή κοσμήματα. Κρατάτε τα μαλλιά και τα ρούχα σας μακριά από κινούμενα μέρη. Τα φαρδιά ενδύματα, τα κοσμήματα ή τα μακριά μαλλιά μπορεί να εμπλακούν στα κινούμενα μέρη.

η) Εάν οι συσκευές παρέχονται με σύνδεση συστημάτων αφαίρεσης και συλλογής σκόνης, φροντίστε τα συστήματα αυτά να είναι συνδεδεμένα και να χρησιμοποιούνται κατάλληλα. Η χρήση συστήματος συλλογής σκόνης μπορεί να ελαττώσει τους κινδύνους που σχετίζονται με τη σκόνη.

θ) **Μην αφήνετε την εξοικείωση που έχετε αποκτήσει από τη συνήνη χρήση εργαλείων να σας επιτρέψει να εφησυχάσετε και να αγνοείτε τις αρχές ασφαλείας χρήσης των εργαλείων.** Μια απρόσεκτη ενέργεια μπορεί να προκαλέσει βαρύ τραυματισμό μέσα σε κλάσματα του δευτερολέπτου.

4) Χρήση και φροντίδα των ηλεκτρικών εργαλείων

α) **Μη ζορίζετε το ηλεκτρικό εργαλείο. Χρησιμοποιείτε το κατάλληλο εργαλείο ανάλογα με την εφαρμογή.** Η εργασία θα πραγματοποιηθεί με καλύτερο και πιο ασφαλή τρόπο όταν εκτελείται από το σωστό επιλεγμένο ηλεκτρικό εργαλείο με τον προβλεπόμενο ρυθμό.

β) **Μη χρησιμοποιείτε το εργαλείο εάν ο διακόπτης δεν μεταβαίνει στις θέσεις On (Ενεργοποίηση) και Off (Απενεργοποίηση).** Οποιοδήποτε εργαλείο δεν μπορεί να ελεγχθεί μέσω του διακόπτη του, είναι επικίνδυνο και πρέπει να επισκευαστεί.

γ) **Αποσυνδέστε το φις από την πηγή ρεύματος και/ή το πακέτο μπαταρίας, αν είναι αποσπώμενο, από το ηλεκτρικό εργαλείο, πριν διεξαγάτε οποιαδήποτε ρύθμιση, αλλαγή εξαρτήματος ή όταν πρόκειται να αποθηκεύσετε το ηλεκτρικό εργαλείο.** Αυτού του είδους τα μέτρα ασφαλείας ελαττώνουν τον κίνδυνο τυχαίας θέσης σε λειτουργία του ηλεκτρικού εργαλείου.

δ) **Αποθηκεύετε τα ηλεκτρικά εργαλεία που δεν χρησιμοποιείτε μακριά από μέρη όπου μπορούν να τα προσεγγίσουν παιδιά και μην επιτρέπετε τη χρήση του ηλεκτρικού εργαλείου από άτομα που δεν είναι εξοικειωμένα με αυτό ή με τις οδηγίες χρήσης του.** Τα ηλεκτρικά εργαλεία είναι επικίνδυνα όταν χρησιμοποιούνται από μη εκπαιδευμένους χειριστές.

ε) **Συντηρείτε τα ηλεκτρικά εργαλεία. Ελέγξτε για τυχόν εσφαλμένη ευθυγράμμιση ή ενσφήνωση κινούμενων μερών, για τυχόν θραύση εξαρτημάτων και για τυχόν άλλες καταστάσεις που μπορεί να επηρεάσουν τη λειτουργία του ηλεκτρικού εργαλείου.** Εάν το ηλεκτρικό εργαλείο έχει υποστεί ζημιά, φροντίστε για την επισκευή του πριν το χρησιμοποιήσετε. Πολλά ατυχήματα έχουν προκληθεί από ηλεκτρικά εργαλεία που δεν έχουν συντηρηθεί κατάλληλα.

ζ) **Διατηρείτε τα εργαλεία κοπής αιχμηρά και καθαρά.** Τα κατάλληλα συντηρημένα εργαλεία κοπής με αιχμηρά άκρα κοπής έχουν μικρότερες πιθανότητες λυγίσματος κατά τη λειτουργία και ελέγχονται ευκολότερα.

η) **Χρησιμοποιείτε το ηλεκτρικό εργαλείο, τα παρελκόμενα και τα τρυπάνια κ.λπ. σύμφωνα με τις παρούσες οδηγίες, λαμβάνοντας υπόψη τις συνθήκες εργασίας και την εργασία που πρόκειται να πραγματοποιηθεί.** Η χρήση ενός ηλεκτρικού εργαλείου για εργασίες διαφορετικές από αυτές για τις οποίες προορίζεται, μπορεί να οδηγήσει σε επικίνδυνη κατάσταση.

θ) **Διατηρείτε τις λαβές και τις επιφάνειες κρατήματος στεγνές, καθαρές και απαλλαγμένες από λάδι και γράσο.** Οι ολισθηρές λαβές και επιφάνειες κρατήματος δεν επιτρέπουν τον ασφαλή χειρισμό ή έλεγχο του εργαλείου σε μη αναμενόμενες καταστάσεις.

5) Χρήση και φροντίδα των εργαλείων με μπαταρία

α) **Επαναφορτίζετε μόνο με το φορτιστή που καθορίζεται από τον κατασκευαστή.** Φορτιστής που είναι κατάλληλος για έναν τύπο μπαταριών, μπορεί να ενέχει κίνδυνο πυρκαγιάς όταν χρησιμοποιείται με άλλο τύπο μπαταριών.

β) **Χρησιμοποιείτε τα ηλεκτρικά εργαλεία μόνο με τις ειδικά καθορισμένες μπαταρίες.** Η χρήση μπαταριών άλλου τύπου ενέχει κίνδυνο τραυματισμού και πυρκαγιάς.

γ) **Όταν η μπαταρία δεν χρησιμοποιείται, διατηρείτε την μακριά από άλλα μεταλλικά αντικείμενα, όπως συνδετήρες, νομίσματα, κλειδιά, καρφιά, βίδες ή άλλα μικρά μεταλλικά αντικείμενα που μπορεί να προκαλέσουν ηλεκτρική επαφή μεταξύ των δύο ακροδεκτών της μπαταρίας.** Η βραχυκύκλωση των ακροδεκτών της μπαταρίας μπορεί να προκαλέσει εγκαύματα ή και πυρκαγιά.

δ) **Κάτω από συνθήκες κακομεταχείρισης, μπορεί να εκτοξευτεί υγρό από τη μπαταρία. Αποφύγετε την επαφή με το υγρό αυτό. Εάν έλθετε σε επαφή κατά λάθος, ξεπλύνετε με άφθονο νερό. Σε περίπτωση που το υγρό έλθει σε επαφή με τα μάτια σας, ζητήστε ιατρική βοήθεια.** Το υγρό που εκτοξεύεται από τη μπαταρία μπορεί να προκαλέσει ερεθισμούς ή εγκαύματα.

ε) **Μη χρησιμοποιήσετε πακέτο μπαταρίας ή εργαλείο που έχει υποστεί ζημιά ή τροποποίηση.** Οι μπαταρίες που έχουν υποστεί ζημιά ή τροποποίηση μπορεί να έχουν απρόβλεπτη συμπεριφορά, με αποτέλεσμα φωτιά, έκρηξη ή κίνδυνο τραυματισμού.

ζ) **Μην εκθέσετε ένα πακέτο μπαταρίας ή εργαλείο σε φωτιά ή υπερβολική θερμοκρασία.** Η έκθεση σε φωτιά ή σε θερμοκρασία πάνω από 130 °C μπορεί να προκαλέσει έκρηξη.

η) **Τηρείτε όλες τις οδηγίες φόρτισης και μη φορτίζετε το πακέτο μπαταρίας ή το εργαλείο εκτός των ορίων θερμοκρασίας που ορίζονται στις προδιαγραφές.** Η ακατάλληλη φόρτιση ή η φόρτιση σε θερμοκρασίες εκτός των προβλεπόμενων ορίων μπορεί να προεξενήσει ζημιά στην μπαταρία και να αυξήσει τον κίνδυνο φωτιάς.

6) Συντήρηση (Σέρβις)

α) **Φροντίζετε η συντήρηση του ηλεκτρικού εργαλείου να πραγματοποιείται από πιστοποιημένο για επισκευές άτομο, με τη χρήση μόνο παανοιστύπων ανταλλακτικών.** Κατ' αυτό τον τρόπο εξασφαλίζεται η ασφάλεια του ηλεκτρικού εργαλείου.

β) **Ποτέ μην κάνετε σέρβις σε πακέτα μπαταριών που έχουν υποστεί ζημιά.** Το σέρβις των πακέτων μπαταριών πρέπει να γίνεται μόνο από τον κατασκευαστή ή από εξουσιοδοτημένους παρόχους σέρβις.

Προειδοποιήσεις ασφαλείας για χορτοκοπτικό, περιστροφικό θαμνοκοπτικό και πρίονι θάμνων

α) **Μη χρησιμοποιείτε το μηχάνημα σε άσημες καιρικές συνθήκες, ειδικά όταν υπάρχει κίνδυνος για κεραυνούς.** Ετσι μειώνεται ο κίνδυνος να σας χτυπήσει κεραυνός.

β) **Ελέγξτε σχολαστικά για τυχόν ζώα στην περιοχή όπου πρόκειται να χρησιμοποιηθεί το μηχάνημα.** Τα ζώα μπορεί να τραυματιστούν από το μηχάνημα κατά τη χρήση του.

γ) **Επιθεωρείτε σχολαστικά την περιοχή όπου θα χρησιμοποιήσετε το μηχάνημα και απομακρύνετε όλες τις πέτρες, κλαδάκια, σύρματα, κόκαλα και άλλα ξένα αντικείμενα.** Εκτινασόμενα αντικείμενα μπορούν να προκαλέσουν τραυματισμό σας.

δ) **Πριν χρησιμοποιήσετε το μηχάνημα, πάντα επιθεωρείτε το οπτικά για να βεβαιωθείτε ότι δεν έχει υποστεί ζημιά το εξάρτημα κοπής μεσινέζας ή η λεπίδα και το συγκρότημα κοπής μεσινέζας ή λεπίδας.** Τα εξαρτήματα που παρουσιάζουν ζημιά αυξάνουν τον κίνδυνο τραυματισμού.

ε) **Τηρείτε τις οδηγίες για την αλλαγή των αξεσουάρ.** Η ακατάλληλη σύφιξη παξιμαδιών ή μπουλονιών στερεώσης

λεπίδας μπορεί είτε να προξενήσει ζημιά στη λεπίδα είτε να έχει σαν συνέπεια την απόσπαση της λεπίδας.

f) **Η ονομαστική ταχύτητα της λεπίδας πρέπει να είναι τουλάχιστον ίση με τη μέγιστη ταχύτητα περιστροφής που επισημαίνεται πάνω στο μηχανήμα.** Λεπίδες που περιστρέφονται ταχύτερα από την ονομαστική τους ταχύτητα μπορεί να σπασούν και τα θραύσματά τους να εκτιναχθούν.

g) **Φοράτε εξοπλισμό προστασίας ματιών, ακοής, κεφαλής και χειριών.** Ο επαρκής προστατευτικός εξοπλισμός μειώνει τον κίνδυνο τραυματισμού από εκφονδωνιζόμενα θραύσματα ή την αθέλητη επαφή με τη μεσινέζα ή τη λεπίδα κοπής.

h) **Κατά τη χρήση του μηχανήματος, πάντα φοράτε αντιολισθητικά και προστατευτικά υποδήματα. Μη χρησιμοποιείτε το μηχανήμα ξυπόλυτοι ή φορώντας ανοιχτά σανδάλια.** Με αυτή την προφύλαξη μειώνεται η πιθανότητα τραυματισμού στα πέλματά σας, από επαφή με τα κινούμενα εξαρτήματα κοπής μεσινέζας ή με την ίδια τη μεσινέζα.

i) **Κατά τη χρήση του μηχανήματος, πάντα φοράτε υποδήματα ασφαλείας. Μη χρησιμοποιείτε το μηχανήμα ξυπόλυτοι ή φορώντας ανοιχτά σανδάλια.** Αυτή η προφύλαξη μειώνει τον κίνδυνο τραυματισμού στα πέλματά σας από επαφή με κινούμενο εξάρτημα κοπής μεσινέζας ή με την ίδια τη μεσινέζα, ή τη λεπίδα.

j) **Πάντα φοράτε μακριά παντελόνια ενώ χρησιμοποιείτε το μηχανήμα.** Το εκτεθειμένο δέρμα αυξάνει την πιθανότητα τραυματισμού από εκτινασσόμενα αντικείμενα.

k) **Κρατάτε μακριά τους παρευρισκόμενους κατά τη λειτουργία του μηχανήματος.** Εκτινασσόμενα ξένα σώματα μπορεί να προκαλέσουν σοβαρό τραυματισμό.

l) **Πάντα χρησιμοποιείτε και τα δύο χέρια κατά τη χρήση του μηχανήματος.** Κρατώντας το μηχανήμα και με τα δύο χέρια θα αποφεύγετε απώλεια ελέγχου.

m) **Κρατάτε το μηχανήμα μόνο από μονωμένες επιφάνειες κρατήματος, επειδή η μεσινέζα κοπής ή η λεπίδα μπορεί να έρθει σε επαφή με αθέατα καλώδια.** Αν η μεσινέζα ή λεπίδες κοπής έρθουν σε επαφή με καλώδιο υπό ηλεκτρική τάση, μπορεί να τεθούν υπό τάση και τα εκτεθειμένα μεταλλικά μέρη του μηχανήματος και θα μπορούσε να προκληθεί ηλεκτροπληξία στον χειριστή.

n) **Φροντίζετε να έχετε πάντοτε την κατάλληλη στήριξη με τα πόδια και να χρησιμοποιείτε το μηχανήμα μόνο όταν στέκεστε πάνω στο έδαφος.** Οι ολισθηρές ή ασταθείς επιφάνειες μπορεί να προκαλέσουν απώλεια της ισορροπίας σας ή του ελέγχου του μηχανήματος.

o) **Μη χρησιμοποιείτε το μηχανήμα σε έδαφος με υπερβολική κλίση.** Έτσι μειώνεται ο κίνδυνος απώλειας ελέγχου, γλιστρήματος και πτώσης που θα μπορούσε να επιφέρει τραυματισμό.

p) **Όταν εργάζεστε σε έδαφος με κλίση, πάντα να έχετε σταθερή στήριξη στα πόδια σας, να εργάζεστε κάθετα στην κλίση του εδάφους, ποτέ προς τα πάνω ή κάτω, και προσέχετε πάρα πολύ κατά την αλλαγή κατευθύνσης.** Έτσι μειώνεται ο κίνδυνος απώλειας ελέγχου, γλιστρήματος και πτώσης που θα μπορούσε να επιφέρει τραυματισμό.

q) **Διατηρείτε όλα τα μέρη του σώματος μακριά από το εξάρτημα κοπής μεσινέζας, τη μεσινέζα ή τη λεπίδα κατά τη λειτουργία του μηχανήματος. Πριν θέσετε σε λειτουργία το μηχανήμα, βεβαιωθείτε ότι το εξάρτημα κοπής μεσινέζας, η μεσινέζα και η λεπίδα δεν είναι σε επαφή με τίποτα.** Μία μόνο στιγμή απροσεξίας κατά τη χρήση του μηχανήματος μπορεί να επιφέρει τραυματισμό δικό σας ή άλλων.

r) **Μη χρησιμοποιείτε το μηχανήμα σε ύψος πάνω από το ύψος της μέσης.** Αυτό βοηθάει στην αποφυγή της ακούσιας επαφής με το εξάρτημα κοπής μεσινέζας ή τη λεπίδα και επιτρέπει τον καλύτερο έλεγχο του μηχανήματος σε απρόοπτες καταστάσεις.

s) **Όταν κόβετε θάμνους ή δενδρύλλια που βρίσκονται υπό μηχανική τάση, προσέχετε το ενδεχόμενο να κινηθούν από πάλι απότομα προς το μέρος σας.** Όταν πάψει να ασκείται πίεση στις ίνες του ξύλου, ο θάμνος ή το δενδρύλλιο μπορεί να χτυπήσει τον χειριστή και/ή να θέσει το μηχανήμα εκτός ελέγχου.

t) **Προσέχετε ιδιαίτερα όταν κόβετε θάμνους και δενδρύλλια.** Το λεπτό και ευλύγιστο υλικό τους μπορεί να πιαστεί στη λεπίδα και να τιναχτεί προς το μέρος ή να σας κάνει να χάσετε την ισορροπία σας.

u) **Διατηρείτε τον έλεγχο του μηχανήματος και μην αγγίζετε εξαρτήματα κοπής μεσινέζας, μεσινέζες ή λεπίδες και άλλα επικίνδυνα κινούμενα μέρη όσο αυτά παραμένουν σε κίνηση.** Διαφορετικά υπάρχει κίνδυνος τραυματισμού από κινούμενα μέρη.

v) **Μεταφέρετε το μηχανήμα με το motér απενεργοποιημένο και σε απόσταση από το σώμα σας.** Ο σωστός χειρισμός του μηχανήματος μειώνει την πιθανότητα αθέλητης επαφής με κινούμενο εξάρτημα κοπής μεσινέζας, μεσινέζα ή λεπίδα.

w) **Όταν μεταφέρετε ή φυλάσσετε το μηχανήμα, τοποθετείτε πάντα το κάλυμμα στις μεταλλικές λεπίδες.** Ο σωστός χειρισμός του μηχανήματος μειώνει την πιθανότητα αθέλητης επαφής με τη λεπίδα.

x) **Χρησιμοποιείτε μόνο τα ανταλλακτικά εξαρτήματα κοπής μεσινέζας, μεσινέζες, κοπτικές κεφαλές και λεπίδες που καθορίζει ο κατασκευαστής.** Τα λανθασμένα ανταλλακτικά μπορεί να αυξήσουν τον κίνδυνο θραύσης και τραυματισμού.

y) **Όταν καθιζάνετε υλικό που έχει σφηνώσει ή κανέτε σέρβρις στο μηχανήμα, διασφαλίζετε ότι ο διακόπτης είναι απενεργοποιημένος και το πακέτο μπαταριών έχει αφαιρεθεί.** Η μη αναμενόμενη εκκίνηση του μηχανήματος κατά την απομάκρυνση σφηνωμένου υλικού ή κατά τις εργασίες σέρβρις, μπορεί να έχει ως συνέπεια σοβαρό τραυματισμό.

Πρόσθετες πληροφορίες ασφαλείας

a) **Πάντα χρησιμοποιείτε το σύστημα μαντάν ωμού κατά τη χρήση της συσκευής.**

b) **Να μη χρησιμοποιείται για φινιρίσμα άκρων. Δεν είναι κοπτικό άκρων γκαζόν.**

c) **KPATATE OΛOYΣ TOY ΠAPEYPIΣKOΜEHOYΣ MAKPIA – σε ασφαλή απόσταση από την περιοχή εργασίας, και ειδικά τα παιδιά. ΔΙΑΣΦΑΛΙΖΕΤΕ ότι άλλα άτομα και κατοικίδια είναι τουλάχιστον 30 m (100 πόδια) μακριά.**

d) **Πάντα χρησιμοποιείτε αντίστοιχους συνδυασμούς κοπτικών μέρων, αξεσουάρ κοπής και προφυλακτήρων για την προβλεπόμενη εφαρμογή (τρεις λειτουργίες: Ως χορτοκοπτικό, περιστροφικό θαμνοκοπτικό και πριόνι θάμνων) του μηχανήματος.**

e) **Πάντα επιθεωρείτε το μηχανήμα για ζημιά μόλις χτυπήσετε ένα σκληρό αντικείμενο ή αν φαίνεται ότι υπάρχουν υπερβολικοί κραδασμοί.**

f) **Πάντα κρατάτε τα χέρια σας μακριά από οποιαδήποτε αιχμηρή διάταξη χρησιμοποιείται για τον περιορισμό του μήκους της μεσινέζας.**

g) **Πάντα στερεώνετε τη διάταξη (ή τις διατάξεις) ασφάλισης όλων των ρυθμιζόμενων στοιχείων**

h) **Μη φοράτε ταυτόχρονα πολλαπλά συστήματα ιμάντων στερέωσης στη μέση ή πολλαπλά συστήματα ιμάντων στερέωσης στον ώμο.**

i) **Όταν φοράτε σύστημα ιμάντων, διασφαλίζετε ότι δεν εμποδίζει κανένα ρούχο την πρόσβαση στον μηχανισμό απελευθέρωσης και αφαιρέσεως του συστήματος ιμάντων.**

j) **Αφαιρέστε το πακέτο μπαταριών και βεβαιωθείτε ότι ο κινητήρας έχει σταματήσει. Κατόπιν επιθεωρήστε το σημείο μπλοκαρίσματος στα προσαρτήματα κοπής, λασκαρώστε το συσφιγμένο εξάρτημα για να αφαιρέσετε το αίτιο του μπλοκαρίσματος και κατόπιν σφραγίζετε το πάλι.**

k) **Καθαρισμός και συντήρηση πριν τη φύλαξη, περιλαμβανομένης της χρήσης προστατευτικών στα κοπτικά προσαρτήματα με μεταλλικές λεπίδες.**

l) **Προσέχετε τα αιχμηρά άκρα κατά τη συναρμολόγηση του μηχανήματος. Παρακαλούμε να φοράτε γάντια.**

m) **Πριν και μετά τη χρήση του μηχανήματος, ελέγχετε για λασκαρισμένα στοιχεία στερέωσης και γενικά για εξαρτήματα που έχουν υποστεί ζημιά, όπως για ρωγμές στο προσάρτημα κοπής.**

n) **Εθνικός κανονισμός μπορεί να περιορίζει τη χρήση του μηχανήματος.**

o) **Επιθεωρείτε το μηχάνημα πριν τη χρήση και μετά από τυχόν πτώσεις ή προσκρούσεις, για να εντοπίσετε τυχόν βλάβες.**

p) **Κάνετε τακτικά διαλείμματα και αλλάζετε τακτικά τη θέση εργασίας.**

q) **Διατηρείτε σταθερή στήριξη στα πόδια σας και ισορροπία ενώ χρησιμοποιείτε το μηχάνημα και χρησιμοποιείτε το παρεχόμενο σύστημα ιμάντων ώμου.**

▲ ΠΡΟΕΙΔΟΠΟΙΗΣΗ: Ποτέ μην τροποποιήσετε το ηλεκτρικό εργαλείο ή οποιοδήποτε μέρος του. Θα μπορούσε να προκύψει ζημιά ή τραυματισμός.

▲ ΠΡΟΕΙΔΟΠΟΙΗΣΗ: Μην τροποποιήσετε και μην επιχειρήσετε να επισκευάσετε τη συσκευή ή το πακέτο μπαταριών, εκτός όπως υποδεικνύετε στις οδηγίες χρήσης και φροντίδας.

▲ ΠΡΟΕΙΔΟΠΟΙΗΣΗ: ΠΑΝΤΑ χρησιμοποιείτε γυαλιά ασφαλείας. Τα καθημερινά γυαλιά οράσεως ΔΕΝ είναι γυαλιά ασφαλείας. Χρησιμοποιείτε πάντα μάσκα προσώπου ή μάσκα σκόνης αν η εργασία παράγει σκόνη. ΠΑΝΤΑ ΦΟΡΑΤΕ ΠΙΣΤΟΠΟΙΗΜΕΝΟ ΕΞΟΠΛΙΣΜΟ ΑΣΦΑΛΕΙΑΣ:

• **Για να μειώσετε την έκθεσή σας σε αυτά τα χημικά, να φοράτε εγκεκριμένο εξοπλισμό ασφαλείας, όπως μάσκες κατά της σκόνης που είναι ειδικά σχεδιασμένες για να κατακρατούν μικροσκοπικά σωματίδια.**

▲ ΠΡΟΕΙΔΟΠΟΙΗΣΗ: Η χρήση αυτού του εργαλείου μπορεί να παραγάγει και/ή να διασκορπίσει σκόνη, η οποία μπορεί να προκαλέσει σοβαρή και μόνιμη αναπνευστική ή άλλη σωματική βλάβη. Πάντα χρησιμοποιείτε εγκεκριμένη διάταξη αναπνευστικής προστασίας.

▲ ΠΡΟΕΙΔΟΠΟΙΗΣΗ: Πάντα φοράτε κατάλληλη προστασία ακοής κατά τη χρήση. Υπό ορισμένες συνθήκες και διάρκεια χρήσης, ο θόρυβος από το προϊόν μπορεί να συμβάλει σε απώλεια ακοής.

▲ ΠΡΟΣΟΧΗ: Όταν δεν χρησιμοποιείτε το εργαλείο, τοποθετείτε το στο πλάι του πάνω σε μια σταθερή επιφάνεια όπου δεν θα προκαλέσει κίνδυνο να σκοντάψει ή να πέσει κάποιος. Ορισμένα εργαλεία με μεγάλο πακέτο μπαταριών μπορούν να στεκόταν όρθια, αλλά πέφτουν εύκολα αν σπρωχτούν.

• **Τα ανοίγματα αερισμού συχνά καλύπτουν κινούμενα μέρη και θα πρέπει να αποφεύγονται.** Τα χαλαρά ρούχα, τα κοσμητικά και τα μακριά μαλλιά μπορούν να πιαστούν σε κινούμενα μέρη.

Υπολειπόμενοι κίνδυνοι

Παρά τη συμμόρφωση προς τους σχετικούς κανονισμούς ασφαλείας και την εφαρμογή μηχανισμών ασφαλείας, δεν είναι δυνατή η αποφυγή ορισμένων κινδύνων. Αυτοί είναι οι εξής:

- Εξασθένιση της ακοής.
- Κίνδυνος προσωπικού τραυματισμού λόγω ιπτάμενων σωματιδίων.
- Κίνδυνος εγκαυμάτων λόγω του ότι τα παρελκόμενα θερμαίνονται κατά τη διάρκεια της λειτουργίας.
- Κίνδυνος προσωπικού τραυματισμού λόγω παρατεταμένης χρήσης.

ΦΥΛΑΞΤΕ ΑΥΤΕΣ ΤΙΣ ΟΔΗΓΙΕΣ

Τύπος μπαταρίας

Επιτρέπεται να χρησιμοποιούνται αυτά τα πακέτα μπαταριών:

Μπαταρία	(kg)
DCB546	1,08
DCB547	1,46
DCB548	1,46
DCB549	2,12

Για περισσότερες πληροφορίες ανατρέξτε στο εγχειρίδιο μπαταρίας/φορτιστή.

Περιεχόμενα συσκευασίας

Η συσκευασία του DCMST922 περιέχει:

- 1 Χορτοκοπτικό μεσινέζας
- 1 Λαβή τύπου ποδηλάτου
- 1 Περιβλήμα καρουλιού
- 1 Προφυλακτήρας
- 1 Πείρο ασφάλισης
- 1 Σύστημα δύο ιμάντων ώμου
- 1 Εγχειρίδιο οδηγιών

ΣΗΜΕΙΩΣΗ: Τα μοντέλα N δεν συμπεριλαμβάνουν πακέτα μπαταριών, φορτιστές και θήκες μεταφοράς. Τα μοντέλα NT δεν συμπεριλαμβάνουν πακέτα μπαταριών και φορτιστές. *Ελέγξτε για ζημιές στο εργαλείο, τα εξαρτήματα ή τα αξεσουάρ του, που μπορεί να προκλήθηκαν κατά τη μεταφορά.*

• Αφιερώστε χρόνο για να διαβάσετε σχολαστικά και πλήρως και να κατανοήσετε αυτό το εγχειρίδιο, πριν τη χρήση του προϊόντος.

Σημάνσεις πάνω στο εργαλείο

Τα ακόλουθα εικονογράμματα εμφανίζονται στο εργαλείο ή στα εξαρτήματα:



Διαβάστε το εγχειρίδιο οδηγιών πριν τη χρήση.



Πάντα φοράτε προστατευτικό εξοπλισμό για το κεφάλι, την ακοή και τα μάτια.



Φοράτε προστατευτικά γάντια.



Φοράτε προστατευτικά υποδήματα.



Προσοχή στην ώθηση από τη λεπίδα.



Μόνο καρούλι μεσινέζας επιτρέπεται να χρησιμοποιείται στο εργαλείο με αυτόν τον προφυλακτήρα. Δεν πρέπει να χρησιμοποιούνται λεπίδες.



Μην εκθέτετε το εργαλείο στη βροχή ή σε υψηλή υγρασία και μην το αφήνετε στο ύπαιθρο όταν βρέχει.



Απενεργοποιήστε το εργαλείο. Πριν πραγματοποιήσετε οποιαδήποτε συντήρηση στο εργαλείο, αφαιρέστε την μπαταρία από το εργαλείο.



Κρατάτε ανθρώπου και ζώα τουλάχιστον 30 m μακριά από την περιοχή εργασίας.



Κίνδυνος από εκσφενδονιζόμενα αντικείμενα. Μην επιτρέπετε να πλησιάσουν άλλα άτομα.



Εγγυημένη ηχητική ισχύς σύμφωνα με την Οδηγία 2000/14/ΕΚ.

Θέση κωδικού ημερομηνίας (Εικ. Β)

Ο κωδικός ημερομηνίας παραγωγής **21** αποτελείται από έναν 4ψήφιο αριθμό έτους ακολουθούμενο από έναν 2ψήφιο αριθμό εβδομάδας και έχει ως τελική επέκταση έναν 2ψήφιο κωδικό εργοστασίου.

Περιγραφή (Εικ. Α)

▲ ΠΡΟΕΙΔΟΠΟΙΗΣΗ: Ποτέ μην τροποποιήσετε το ηλεκτρικό εργαλείο ή οποιοδήποτε μέρος του. Θα μπορούσε να προκλήσει ζημιά ή τραυματισμός.

- 1 Σκανδάλη ρύθμισης ταχύτητας
- 2 Μοχλός ασφάλισης
- 3 Δεξιό χερούλι
- 4 Λαβή τύπου ποδηλάτου
- 5 Αριστερό χερούλι
- 6 Κουμπί ρύθμισης ταχύτητας/ Κουμπί αφύπνισης μηχανήματος
- 7 LED κατάστασης φόρτισης μπαταρίας
- 8 Ενδεικτική λυχνία LED υπερφόρτωσης
- 9 Λυχνίες LED ρυθμίσεων ταχύτητας
- 10 Ράβδος
- 11 Βάση ιμάντα
- 12 Βίδα σφιγκτήρα λαβής
- 13 Θήκη γραναζιών
- 14 Προφυλακτήρας χορτοκοπτικής μεσινέζας
- 15 Περιβλήμα καρουλιού
- 16 Ράβδος ασφάλισης
- 17 Ράγες μπαταρίας
- 18 Πακέτο μπαταριών*
- 19 Κουμπί απελευθέρωσης μπαταρίας
- 20 Σύστημα δύο ιμάντων ώμου

*Συμπεριλαμβανέται σε ορισμένες συσκευασίες.

ΣΗΜΕΙΩΣΗ: Ελέγξτε για ζημιά στο εργαλείο, εξαρτήματα ή παρελκόμενα, που μπορεί να προκλήθηκε κατά τη μεταφορά.

Προβλεπόμενη χρήση

Το DCMST922 έχει σχεδιαστεί για την επαγγελματική συντήρηση γκαζόν και κήπων. Συνιστάται να χρησιμοποιείται με αξεσουάρ DEWALT. Αυτό το προϊόν δεν είναι κοπτικό άκρων γκαζόν και δεν προορίζεται για χρήση σε εργασίες φινιρίσματος άκρων γκαζόν. **ΜΗ** χρησιμοποιήσετε κανένα εργαλείο για οποιοδήποτε σκοπό άλλον από την προβλεπόμενη χρήση του.

ΜΗ χρησιμοποιείτε το προϊόν υπό υγρές συνθήκες ή με την παρουσία εύφλεκτων υγρών ή αερίων.

ΜΗΝ αφήνετε παιδιά να έρθουν σε επαφή με το εργαλείο. Απαιτείται επίβλεψη όταν το εργαλείο το χρησιμοποιούν άπειροι χρήστες.

ΣΥΝΑΡΜΟΛΟΓΗΣΗ ΚΑΙ ΡΥΘΜΙΣΕΙΣ

▲ ΠΡΟΕΙΔΟΠΟΙΗΣΗ: Για να ελαττώσετε τον κίνδυνο σοβαρού προσωπικού τραυματισμού, απενεργοποιείτε το εργαλείο και αποσυνδέετε την μπαταρία πριν από την πραγματοποίηση τυχόν ρυθμίσεων ή την τοποθέτηση/αφαίρεση προσαρτημάτων ή παρελκόμενων. Η τυχαία εκκίνηση μπορεί να προκαλέσει τραυματισμό.

▲ ΠΡΟΕΙΔΟΠΟΙΗΣΗ: Χρησιμοποιείτε μόνο σετ μπαταριών και φορτιστές της DEWALT.

▲ ΠΡΟΕΙΔΟΠΟΙΗΣΗ: Αποφύγετε τη φύλαξη ή χρήση του εργαλείου και του πακέτου μπαταριών σε περιβάλλοντα όπου η θερμοκρασία μπορεί να πέσει κάτω από τους 4 °C (39,2 °F) ή να ανέβει πάνω από 40 °C (104 °F). Αυτό περιλαμβάνει χώρους όπως εξωτερικά παραπήγματα ή μεταλλικά κτίρια όταν επικρατούν ακραίες συνθήκες θερμοκρασίας.

Εισαγωγή και αφαίρεση του πακέτου μπαταριών από το εργαλείο (Εικ. Β)

ΣΗΜΕΙΩΣΗ: Βεβαιωθείτε ότι το πακέτο μπαταριών **18** είναι πλήρως φορτισμένο.

Για να εγκαταστήσετε το πακέτο μπαταριών μέσα στη λαβή του εργαλείου

1. Ευθυγραμμίστε το πακέτο μπαταριών με τις ράγες **17** μέσα στη λαβή (Εικ. Β) του εργαλείου.
2. Εισάγετε το πακέτο μπαταριών στη λαβή έως ότου εδράσει σταθερά μέσα στο εργαλείο και βεβαιωθείτε ότι ακούτε να ασφαλίσει στη θέση του.

Για να αφαιρέσετε το πακέτο μπαταριών από το εργαλείο

1. Πατήστε το κουμπί απελευθέρωσης μπαταρίας **19** και τραβήξτε σταθερά το πακέτο μπαταριών για να το αφαιρέσετε από τη λαβή του εργαλείου.
2. Τοποθετήστε το πακέτο μπαταριών μέσα στον φορτιστή.





Ένδειξη κατάστασης φόρτισης (Εικ. Α, C)

Το DCMST922 διαθέτει μια ένδειξη κατάστασης φόρτισης στο δεξιό χερούλι **3**. Αυτή εμφανίζει το τρέχον επίπεδο φόρτισης στην μπαταρία κατά τη χρήση. Δεν δείχνει τη λειτουργικότητα του εργαλείου και υπόκειται σε μεταβολές βάσει των εξαρτημάτων του προϊόντος, της θερμοκρασίας και της εφαρμογής του τελικού χρήστη.

- Οι ενδεικτικές λυχνίες LED κατάστασης φόρτισης **7** ανάβουν για να υποδεικνύουν το ποσοστό φόρτισης της μπαταρίας.
- Όταν είναι αναμμένες και οι τέσσερις ενδεικτικές λυχνίες LED κατάστασης φόρτισης **7**, η μπαταρία είναι πλήρως φορτισμένη.
- Όταν είναι αναμμένη μία ενδεικτική λυχνία LED κατάστασης φόρτισης **7**, η φόρτιση είναι χαμηλή και κατόπιν η λυχνία θα

αναβοσβήνει όταν έχει αποφορτιστεί η μπαταρία. Αφαιρέστε την μπαταρία και φορτίστε την.

Κατάσταση ενδεικτικής λυχνίας LED κατάστασης φόρτισης

ΕΠΙΠΕΔΟ ΦΟΡΤΙΣΗΣ	ΧΡΩΜΑ ΕΝΔΕΙΚΤΙΚΗΣ LED ΦΟΡΤΙΣΗΣ
 100% - 75%	Λευκό
 50% - 75%	Λευκό
 20% - 50%	Λευκό
 ≤20%	Λευκό
 Τερματισμός λειτουργίας λόγω χαμηλής μπαταρίας	Λευκό που αναβοσβήνει.
 Η μπαταρία υπερθερμάνθηκε	Και οι τέσσερις, κόκκινο που αναβοσβήνει.

Προειδοποίηση υπερφόρτωσης μπαταρίας (Εικ. Α, C)

Και οι τέσσερις ενδεικτικές λυχνίες LED κατάστασης φόρτισης **7** θα ανάψουν με κόκκινο χρώμα και κατόπιν θα αναβοσβήνουν, αν η μπαταρία έχει φθάσει σε υψηλή θερμοκρασία. Για να σταματήσετε την προειδοποίηση υπερθέρμανσης μπαταρίας, αφήστε την μπαταρία να κρυώσει και κατόπιν θέστε πάλι σε λειτουργία το κοπτικό και αρχίστε πάλι την κοπή, αυτή τη φορά με λιγότερη ένταση. Αφήνεται το κοπτικό να κόβει με τον δικό του ρυθμό.

LED υπερφόρτωσης (Εικ. Α, C)

Το εργαλείο DCMST922 έχει μια LED υπερφόρτωσης **8**. Η LED υπερφόρτωσης **8** ανάβει με κερμιπαρι χρώμα και κατόπιν αναβοσβήνει, αν ο κινητήρας ή η μονάδα έχει υπερφορτωθεί κατά τη λειτουργία. Για να σταματήσετε την προειδοποίηση με τη LED υπερφόρτωσης **8**, θέστε πάλι σε λειτουργία το κοπτικό και ξεκινήστε πάλι την κοπή, αυτή τη φορά με μικρότερη ένταση. Αφήνεται το κοπτικό να κόβει με τον δικό του ρυθμό. Η LED υπερφόρτωσης **8** θα ανάψει με κόκκινο χρώμα και μετά θα αναβοσβήνει αν η μονάδα έχει φθάσει σε υψηλή θερμοκρασία. Για να σταματήσετε την προειδοποίηση με τη LED υπερφόρτωσης **8**, αφήστε το κοπτικό να κρυώσει και κατόπιν θέστε πάλι σε λειτουργία το κοπτικό και ξεκινήστε πάλι την κοπή, αυτή τη φορά με λιγότερη ένταση. Αφήνεται το κοπτικό να κόβει με τον δικό του ρυθμό.

Τοποθέτηση της λαβής τύπου ποδηλάτου (Εικ. D-I)

1. Ξεβιδώστε τη βίδα σφιγκτήρα λαβής **12** περιστρέφοντάς την αριστερόστροφα έως ότου ο σφιγκτήρας λαβής **22** μπορεί να αφαιρεθεί από τη βάση λαβής **26** όπως δείχνει η Εικ. D.

ΣΗΜΕΙΩΣΗ: Μη λασκάρετε το ελατήριο βίδας σφιγκτήρα **23**.

2. Τοποθετήστε τη λαβή τύπου ποδηλάτου **4** πάνω στον κάτω σφιγκτήρα λαβής **24** και κατόπιν τοποθετήστε τον επάνω σφιγκτήρα λαβής **25** πάνω στη λαβή τύπου ποδηλάτου **4** και μέσα στον κάτω σφιγκτήρα λαβής **24** όπως δείχνει η Εικ. E.

3. Τοποθετήστε τη βίδα σφιγκτήρα λαβής **12** μέσα από το συγκρότημα σφιγκτήρα λαβής. Κρατώντας το συγκρότημα σφιγκτήρα λαβής με το ένα χέρι, χρησιμοποιήστε το άλλο σας χέρι για να καθοδηγήσετε το ελατήριο βίδας σφιγκτήρα **23** πάνω στη βίδα σφιγκτήρα λαβής **12**.

4. Τοποθετήστε τη βίδα σφιγκτήρα λαβής **12** μέσα στη βάση λαβής **26** στο κοντάρι **10**.

ΣΗΜΕΙΩΣΗ: Βεβαιωθείτε ότι το ελατήριο βίδας σφιγκτήρα **23**

είναι στη θέση του πριν στερεώσετε το συγκρότημα σφιγκτήρα λαβής.

5. Σφιξίτε ελαφρά τη βίδα σφιγκτήρα λαβής **12** περιστρέφοντάς τη δεξιόστροφα έως ότου ο σφιγκτήρας λαβής **22** μπορεί να μετακινηθεί πάνω στη βάση λαβής **26** όπως δείχνει η Εικ. G. Μη σφιξίτε ακόμα πλήρως τη βίδα σφιγκτήρα λαβής **12**.

6. Περιστρέψτε τη λαβή τύπου ποδηλάτου **4** έως τη θέση εργασίας της όπως δείχνει η Εικ. G και Η. Προσαρμόστε την ώστε η απόσταση "Α" να είναι περίπου 17 cm (7") όπως δείχνει η Εικ. Η.

7. Σφιξίτε πάλι τη βίδα σφιγκτήρα λαβής **12**. Βεβαιωθείτε ότι η λαβή έχει στερεωθεί με ασφάλεια στη θέση της πριν χρησιμοποιήσετε τη μονάδα, όπως δείχνει η Εικ. I.

Αναδίπλωση και εκδίπλωση της λαβής τύπου ποδηλάτου (Εικ. F-I)

Αναδίπλωση:

1. Ξεβιδώστε τη βίδα σφιγκτήρα λαβής **12** περιστρέφοντάς την αριστερόστροφα μέχρι να μπορεί ο σφιγκτήρας λαβής **22** να περιστραφεί αριστερόστροφα.

ΣΗΜΕΙΩΣΗ: Μη λασκάρετε πλήρως τη βίδα σφιγκτήρα **12**.

2. Περιστρέψτε τη λαβή τύπου ποδηλάτου **4** αριστερόστροφα και κάτω στη θέση φυλάξης σε ευθεία με τη ράβδο **10**.

3. Σφιξίτε τη βίδα σφιγκτήρα λαβής **12** περιστρέφοντάς τη δεξιόστροφα μέχρι να σφιξει.

Εκδίπλωση:

1. Ξεβιδώστε τη βίδα σφιγκτήρα λαβής **12** περιστρέφοντάς την αριστερόστροφα μέχρι να μπορεί ο σφιγκτήρας λαβής **22** να περιστραφεί δεξιόστροφα.

2. Περιστρέψτε τη λαβή τύπου ποδηλάτου **4** δεξιόστροφα και ως τη θέση εργασίας της και προσαρμόστε την έτσι ώστε η απόσταση "Α" να είναι περίπου 17 cm (7") όπως δείχνει η Εικ. Η.

3. Σφιξίτε πάλι τη βίδα σφιγκτήρα λαβής **12**. Βεβαιωθείτε ότι η λαβή έχει στερεωθεί με ασφάλεια στη θέση της πριν χρησιμοποιήσετε τη μονάδα.

Εγκατάσταση του προφυλακτήρα (Εικ. J)

▲ ΠΡΟΕΙΔΟΠΟΙΗΣΗ: ΠΟΤΕ ΜΗ ΧΡΗΣΙΜΟΠΟΙΗΣΕΤΕ τη συσκευή ΧΩΡΙΣ ΤΟΝ ΠΡΟΦΥΛΑΚΤΗΡΑ ΣΤΑΘΕΡΑ ΣΤΗ ΘΕΣΗ ΤΟΥ. Ο προφυλακτήρας πρέπει να είναι πάντα σωστά συνδεδεμένος πάνω στη συσκευή, για να προστατεύει το χρήστη.

1. Τοποθετήστε τον προφυλακτήρα **14** του χορτοκοπτικού μεσινέζας στη θέση του όπως δείχνει η Εικ. J.

2. Χρησιμοποιήστε ένα κλειδί Άλνεν 3 mm (δεν συμπεριλαμβάνεται) για να τον στερεώσετε στη θήκη γραναζιών **13** με τις τέσσερις βίδες προφυλακτήρα **27**, τις ροδέλες **28** και την πλάκα **29** και σφιξίτε καλά.

Εγκατάσταση του συγκροτήματος καρουλιού (Εικ. K)

1. Αφαιρέστε την μπαταρία.

2. Πριν συνεχίσετε, βεβαιωθείτε ότι έχει εγκατασταθεί ο προφυλακτήρας **14** του χορτοκοπτικού μεσινέζας (νήματος).

3. Εγκαταστήστε την πλάκα ατράκτου **30** πάνω στον άξονα **33**, έτσι ώστε η εγκοπή να είναι στραμμένη προς τη θήκη γραναζιών.

4. Ευθυγραμμίστε την οπή πλάκας ατράκτου **31** με την εγκοπή **32**, τοποθετήστε τη ράβδο ασφάλισης **16** ή το κατασβίδι πάλι μέσα στην οπή **31** και βιδώστε το νέο περιβλήμα καρουλιού με αριστερόστροφη περιστροφή. Σφιξίτε καλά το νέο περιβλήμα καρουλιού πάνω στον άξονα **33**.

5. Βιδώστε το περιβλήμα καρουλιού **15** αριστερόστροφα πάνω στον άξονα **33**. Σφίξτε καλά το περιβλήμα καρουλιού **15**.

Εγκατάσταση και αφαίρεση του συστήματος ιμάντων ώμου (Εικ. L, M)

▲ ΠΡΟΕΙΔΟΠΟΙΗΣΗ: Οι ιμάντες ώμου **35** θα πρέπει να αναρτώνται πάνω από τους δύο ώμους **36** και όχι εγκάρσια στο σώμα. Βλ. Εικ. M.

Το σύστημα ιμάντων ώμου **20** θα ταιριάζει σε μεγέθη XS–XXL.

Συνιστάται ένα σύστημα δύο ιμάντων ώμου **20** για οποιοδήποτε εργαλείο του οποίου το συνολικό βάρος υπερβαίνει τα 6 kg (13 lb.). (Το συνολικό βάρος περιλαμβάνει το εργαλείο, το προσάρτημα και την μπαταρία.) Συνδέστε το σύστημα δύο ιμάντων ώμου στο εργαλείο όπως δείχνει η Εικ. L και προσαρμόστε το για σωστή ισορροπία και υποστήριξη.

1. Πιάστε το σύστημα δύο ιμάντων ώμου **20** και περάστε κάθε βραχιόνά σας μέσα από τον αντίστοιχο ιμάντα ώμου **35** εξασφαλίζοντας ότι κάθε ιμάντας είναι αναρτημένος στον ώμο σας **36** όπως δείχνει η Εικ. M.

2. Κουμπώστε τον ιμάντα στήθους **38**.

3. Κουμπώστε την ασφάλιση ιμάντα ώμου **34** πάνω στη βάση ιμάντα **11** που βρίσκεται πάνω στο κοντάρι **10**, όπως δείχνει η Εικ. L.

4. Σφίξτε τους ιμάντες ώμου **35** και τον ιμάντα στήθους **38** μέχρι να εφαρμόσουν με ασφάλεια στο σώμα σας και πάνω από τους ώμους σας **36** ώστε να παρέχουν σωστή ισορροπία και υποστήριξη του εργαλείου.

5. Για να αφαιρέσετε το σύστημα δύο ιμάντων ώμου **20**, ξεκουμπώστε τον ιμάντα στήθους **38**. Λασκάρτε τους ιμάντες ώμου **35**. Τραβήξτε τους βραχιόνες σας μέσα από κάθε έναν από τους ιμάντες ώμου **35**.

Ταχεία απελευθέρωση συστήματος ιμάντων ώμου (Εικ. L, N–Q)

Το σύστημα δύο ιμάντων ώμου **20** διαθέτει έναν μηχανισμό ταχείας απελευθέρωσης **39**. Για να απελευθερώσετε γρήγορα το εργαλείο από τον χρήστη χωρίς να αφαιρέσετε το σύστημα δύο ιμάντων ώμου, τραβήξτε τον ιμάντα ταχείας απελευθέρωσης **40** όπως δείχνει η Εικ. N.

1. Για να επανασυνδέσετε το σύστημα δύο ιμάντων ώμου στο εργαλείο αφού έχετε τραβήξει τον ιμάντα ταχείας απελευθέρωσης **40**, αφαιρέστε την ασφάλιση ιμάντα ώμου **34** όπως δείχνει η Εικ. L, από τη βάση ιμάντα **11**.

2. Περάστε τη θηλιά ασφάλισης ιμάντα **41** πάνω στον μηχανισμό ταχείας απελευθέρωσης **39** όπως δείχνει η Εικ. P.

3. Περάστε το εξάρτημα ταχείας απελευθέρωσης **42** μέσα από τον μηχανισμό ταχείας απελευθέρωσης **39** όπως δείχνει η Εικ. Q.

4. Συνδέστε την ασφάλιση ιμάντα ώμου **34** στη βάση ιμάντα **11** όπως δείχνει η Εικ. L.

ΛΕΙΤΟΥΡΓΙΑ

▲ ΠΡΟΕΙΔΟΠΟΙΗΣΗ: Για να μειώσετε τον κίνδυνο σοβαρού τραυματισμού, απενεργοποιήστε τη μονάδα και αφαιρέστε το πακέτο μπαταρίας πριν πραγματοποιήσετε οποιοδήποτε ρυθμίσεις ή αφαιρέσετε/εγκαταστήσετε προσάρτηματα ή αξεσουάρ. Τυχόν αθλήτη εκκίνηση μπορεί να προκαλέσει τραυματισμό.

Σωστή τοποθέτηση των χεριών (Εικ. R)

▲ ΠΡΟΕΙΔΟΠΟΙΗΣΗ: Για να μειώσετε τον κίνδυνο σοβαρού τραυματισμού, **ΠΑΝΤΑ** χρησιμοποιείτε τη σωστή τοποθέτηση των χεριών όπως δείχνει η εικόνα.

▲ ΠΡΟΕΙΔΟΠΟΙΗΣΗ: Για να μειώσετε τον κίνδυνο σοβαρού τραυματισμού, **ΠΑΝΤΑ** κρατάτε σταθερά το εργαλείο σε αναμονή απότομης αντίδρασης.

▲ ΠΡΟΕΙΔΟΠΟΙΗΣΗ: Κρατάτε το εργαλείο χρησιμοποιώντας μόνο τα δύο χερούλια της λαβής.

▲ ΠΡΟΕΙΔΟΠΟΙΗΣΗ: Μη χρησιμοποιείτε τη ράβδο ως επιφάνεια κρατήματος.

Για τη σωστή τοποθέτηση των χεριών απαιτείται ένα χέρι στο δεξιό χερούλι **3** και ένα χέρι στο αριστερό χερούλι **5** της λαβής τύπου ποδηλάτου **4**.

Ενεργοποίηση (Εικ. C, S)

▲ ΠΡΟΕΙΔΟΠΟΙΗΣΗ: Συγκρατείτε σταθερά το εργαλείο κατά την ενεργοποίησή του.

▲ ΠΡΟΣΟΧΗ: Πάντα να φοράτε γυαλιά ασφαλείας και προστασία ακοής. Φοράτε μάσκα με φίλτρο αν κατά την εργασία παράγεται σκόνη. Πάντα φοράτε γάντια, μακριά παντελόνια και ανθεκτικά υποδήματα με προστατευμένα δάχτυλα. Κρατάτε τα μακριά μαλλιά και τα χαλαρά ρούχα μακριά από ανοίγματα και κινούμενα μέρη.

1. Το κουμπί ρύθμισης ταχύτητας/κουμπί αφύπνισης **6** πρέπει να πατηθεί πριν τη χρήση για την αφύπνιση της συσκευής. **ΣΗΜΕΙΩΣΗ:** Η συσκευή θα εισέλθει σε κατάσταση ύπνου μετά από εξήντα δευτερόλεπτα αδράνειας. Η συσκευή μπορεί να τεθεί εξαναγκασμένα σε κατάσταση ύπνου με πάτημα και κράτημα του κουμπιού ρύθμισης ταχύτητας/κουμπιού αφύπνισης **6** για δύο δευτερόλεπτα.

2. Για να ενεργοποιήσετε τη συσκευή, ωθήστε τον μοχλό ασφάλισης **2** προς τα εμπρός και κατόπιν πατήστε τη σκανδάλη ρύθμισης ταχύτητας **1**.

3. Για να απενεργοποιήσετε τη συσκευή, ελευθερώστε τη σκανδάλη ρύθμισης ταχύτητας και τον μοχλό ασφάλισης.

▲ ΠΡΟΕΙΔΟΠΟΙΗΣΗ: Μην επιχειρήσετε ποτέ να ασφαλίσετε τη σκανδάλη στη θέση ενεργοποίησης.

Ρύθμιση της ταχύτητας κινητήρα (Εικ. C)

Το DCMST922 διαθέτει μια ένδειξη ταχύτητας **9**. Η ένδειξη ταχύτητας **9** θα εμφανίζει την επιλεγμένη ταχύτητα. Υπάρχουν τρεις λυχνίες LED ένδειξης ρυθμιζόμενης ταχύτητας: Λειτουργία ECO **51**, κανονική λειτουργία **52** και λειτουργία τούρμπο **53**. Η ένδειξη ταχύτητας **9** σας βοηθά να βελτιστοποιήσετε την απόδοση και τον χρόνο λειτουργίας της συσκευής ανάλογα με την εκάστοτε εργασία.

1. Το κουμπί ρύθμισης ταχύτητας/κουμπί αφύπνισης **6** πρέπει να πατηθεί πριν τη χρήση για την αφύπνιση της συσκευής. **ΣΗΜΕΙΩΣΗ:** Το εργαλείο έχει ως προεπιλεγμένη τη λειτουργία ECO **51**.

2. Πατήστε το κουμπί ρύθμισης ταχύτητας/κουμπί αφύπνισης **6**, που βρίσκεται πάνω στη λαβή της συσκευής έως ότου ανάψει η λυχνία LED της επιθυμητής ταχύτητας.

ΣΗΜΕΙΩΣΗ: Χρησιμοποιείτε τη λειτουργία ECO **51** ή την κανονική λειτουργία **52** για μεγαλύτερες επιφάνειες που χρειάζονται περισσότερο χρόνο λειτουργίας για να ολοκληρωθούν.

3. Επιλέξτε τη λειτουργία Τούρμπο **53** όπως χρειάζεται για να κόψετε πιο πυκνά χόρτα και για εφαρμογές όπου χρειάζεται

υψηλότερος αριθμός στροφών.

ΣΗΜΕΙΩΣΗ: Ο χρόνος λειτουργίας θα μειωθεί.

Χρώματα των LED ένδειξης ρυθμισμένης ταχύτητας

ΤΑΧΥΤΗΤΑ	ΧΡΩΜΑ ΤΗΣ LED ΡΥΘΜΙΣΗΣ ΤΑΧΥΤΗΤΑΣ
 — 51	Λειτουργία ECO Λευκό
 — 52	Κανονική λειτουργία Λευκό
 — 53	Λειτουργία Τούρμπο Λευκό

Κοπή (Εικ. R, T-U)

Με το χορτοκοπτικό μεαινέζας σε λειτουργία, θέστε το υπό γωνία και μετακινήστε το από πλευρά σε πλευρά, όπως δείχνει η Εικ. R.

Διατηρείτε μια ελάχιστη απόσταση 610 mm (24") ανάμεσα στον προφυλακτήρα **14** και τα πόδια σας όπως δείχνει η Εικ. V.

▲ ΠΡΟΕΙΔΟΠΟΙΗΣΗ: Διατηρείτε την περιστρεφόμενη μεαινέζα κατά προσέγγιση παράλληλη με το έδαφος (με κλίση όχι μεγαλύτερη από 30°). Αυτό το χορτοκοπτικό δεν είναι κοπτικό άκρων γκαζόν. ΜΗ ΓΕΡΝΕΤΕ το χορτοκοπτικό με τρόπο ώστε η μεαινέζα να περιστρέφεται σε ορθή γωνία ως προς το έδαφος. Τα εκσφενδονιζόμενα υπολείμματα μπορούν να προκαλέσουν σοβαρό τραυματισμό όπως δείχνει η Εικ. T, U.

Τροφοδοσία μεαινέζας στο κοπτικό με μέθοδο κτυπήματος στο έδαφος (Εικ. X, Y)

Το χορτοκοπτικό σας παρέχεται με νάλιον μεαινέζα διαμέτρου 2,4 mm (0,095") αλλά μπορεί να χρησιμοποιήσει και νάλιον μεαινέζα διαμέτρου 2,0 mm (0,080"). Η μεαινέζα κοπής **49** θα φθείρεται ταχύτερα και θα χρειάζεται συχνότερη τροφοδοσία εάν η κοπή γίνεται κατά μήκος πεζοδρομίων ή άλλων σκληρών επιφανειών ή εάν κόβονται χόρτα μεγαλύτερου πάχους.

Καθώς χρησιμοποιείτε το χορτοκοπτικό, η μεαινέζα θα κονταίνει λόγω φθοράς. Χτυπήστε απαλά το κοπτικό στο έδαφος ενώ λειτουργεί σε κανονική ταχύτητα και η μεαινέζα κοπής **49** θα ανανεωθεί.

ΣΗΜΕΙΩΣΗ: Η επιμήκυνση της μεαινέζας κοπής **49** πέρα από τη λεπίδα μεαινέζας κοπής **50** θα έχει αρνητική επίδραση στην απόδοση, στο χρόνο λειτουργίας και στη διάρκεια ζωής του χορτοκοπτικού λόγω δυνητικής ζημιάς στον κινητήρα. Αν το κάνετε αυτό μπορεί να ακυρωθεί η εγγύηση.

Χρήσιμες συμβουλές για την κοπή χόρτων

- Χρησιμοποιείτε το άκρο της μεαινέζας για την κοπή των χόρτων. Μην αναγκάζετε την κεφαλή μεαινέζας να εισέρχεται σε γρασίδι που δεν έχει κοψίει.
- Οι φράχτες από συρματοπλέγμα ή πασσάλους προκαλούν πρόσθετη φθορά της μεαινέζας, ακόμη και θραύση της. Οι τοίχοι από πέτρα και τούβλα, τα ρείθρα πεζοδρομίων και τα ξύλα μπορεί να προκαλέσουν ταχύτατη φθορά της μεαινέζας.

- Μην επιτρέπετε στο καπάκι καρουλιού να σύρεται στο έδαφος ή σε άλλες επιφάνειες.

- Αν τα χόρτα έχουν μεγάλο μήκος, κόβετε από το πάνω μέρος προς τα κάτω και μην υπερβαίνετε το ύψος των 300 mm (12").

- Διατηρείτε το χορτοκοπτικό με κλίση προς την περιοχή που κόβεται - αυτή είναι η καλύτερη περιοχή κοπής.

- Το χορτοκοπτικό περιστρέφεται αριστερόστροφα όπως φαίνεται από πίσω και επάνω. Με την κοπή από δεξιά προς τα αριστερά θα πετάνονται υπολείμματα προς τον προφυλακτήρα και θα συλλέγονται τα κομμένα τμήματα χόρτων. Συνιστάται να κόβετε από δεξιά προς τα αριστερά όταν είστε κοντά σε κήπους ή παρτέρια, καθώς αυτό θα συμβάλει να διατηρούνται τα κομμένα χόρτα έξω από αυτές τις περιοχές. Με την κοπή από αριστερά προς τα δεξιά τα υπολείμματα κοπής θα πετάνονται μακριά από τον προφυλακτήρα. Χρησιμοποιείτε αυτή τη μέθοδο όταν η θέση που πέφτουν τα υπολείμματα δεν είναι σημαντική.

- Αποφύγετε δένδρα και θάμνους. Ο φλοιός των δένδρων, τα ξύλινα σοβατεπί, τα ξύλινα πλευρικά καλύμματα τοίχων και οι πάσσαλοι φρακτών μπορούν εύκολα να υποστούν ζημιά από τη μεαινέζα.

ΣΥΝΤΗΡΗΣΗ

Το ηλεκτρικό εργαλείο σας έχει σχεδιαστεί να λειτουργεί για μεγάλο χρονικό διάστημα με την ελάχιστη συντήρηση. Η συνεχής ικανοποιητική λειτουργία του εργαλείου εξαρτάται από τη σωστή φροντίδα και τον τακτικό καθαρισμό του.

▲ ΠΡΟΕΙΔΟΠΟΙΗΣΗ: Για να ελαχιστοποιήσετε τον κίνδυνο σοβαρού τραυματισμού, πάντα απενεργοποιείτε τον εργαλείο και διασφαλίζετε ότι ο κινητήρας έχει σταματήσει. Αφαιρέστε το πακέτο μπαταριών πριν πραγματοποιήσετε οποιοσδήποτε ρυθμίσεις και πριν συνδέσετε/ αφαιρέσετε αξεσουάρ, ειδικά όταν προσαρμόζετε τον προφυλακτήρα του αξεσουάρ κοπής ή τη λαβή. Μια αθέλητη έναρξη λειτουργίας μπορεί να έχει ως συνέπεια τραυματισμό. Η ακατάλληλη συντήρηση, η χρήση μη συμμορφωμένων ανταλλακτικών, ή η αφαίρεση/ τροποποίηση χαρακτηριστικών ασφαλείας μπορεί να έχει ως συνέπεια σοβαρές σωματικές βλάβες και να προκαλέσει προβλήματα κατά την κανονική λειτουργία. Διατηρείτε το εργαλείο σε καλή κατάσταση λειτουργίας με την πραγματοποίηση τακτικής συντήρησης. Ανατρέξτε στο οπισθοφύλλο αυτού του εγχειριδίου για πληροφορίες επικοινωνίας με κέντρο σέρβις, ή επισκεφθείτε τον ιστότοπο www.2helpu.com.

Εφαρμογή γράσου (Εικ. W)

Το DCMST922 χρειάζεται γρασάρισμα κάθε 100 ώρες χρήσης.

1. Χρησιμοποιώντας ένα κλειδί Άλεν 5 mm (δεν συμπεριλαμβάνεται), αφαιρέστε τη βίδα στομίου γράσου **44** και τη βίδα στομίου γράσου κινητήρα **44**.
2. Εφαρμόστε μια μικρή ποσότητα (3-5 γραμμάρια) 30301914 γράσου **45** DEWALT στα στόμια όπως δείχνει η Εικ. W.
3. Εγκαταστήστε πάλι τις βίδες στομίων **44** και **44**, χρησιμοποιώντας ένα κλειδί Άλεν 5 mm (δεν παρέχεται) για να σφίξετε τις βίδες.

Καθαρισμός

▲ ΠΡΟΕΙΔΟΠΟΙΗΣΗ: Κίνδυνος ηλεκτροπληξίας και μηχανικός κίνδυνος. Αφαιρέστε την μπαταρία πριν από καθαρισμό.

▲ ΠΡΟΕΙΔΟΠΟΙΗΣΗ: Για να εξασφαλίσετε την ασφάλη και αποδοτική λειτουργία της ηλεκτρικής συσκευής, πάντα διατηρείτε τη συσκευή και τα ανοίγματα αερισμού καθαρά από ακαθαρσίες.

▲ ΠΡΟΕΙΔΟΠΟΙΗΣΗ: Ποτέ μη χρησιμοποιήσετε διαλύτες ή άλλα σκληρά χημικά για τον καθαρισμό των μη μεταλλικών εξαρτημάτων του εργαλείου. Τα χημικά αυτά μπορεί να εξασθενήσουν τα υλικά που χρησιμοποιούνται σ' αυτά τα εξαρτήματα. Χρησιμοποιείτε ένα πανί που έχετε υγράνει ελαφρά μόνο με νερό και ήπιο απορρυπαντικό. Ποτέ μην αφήσετε οποιοδήποτε υγρό να εισέλθει στο εργαλείο. Ποτέ μη βυθίσετε οποιοδήποτε μέρος του εργαλείου σε υγρό.

Μπορείτε να καθαρίζετε τα ανοίγματα αερισμού χρησιμοποιώντας μια στεγνή και μαλακή μη μεταλλική βούρτσα και/ή μια κατάλληλη ηλεκτρική συσκευή καθαρισμού με αναρρόφηση. Μη χρησιμοποιείτε νερό ή οποιοδήποτε καθαριστικό διάλυμα. Φοράτε εγκεκριμένη προστασία ματιών και μια εγκεκριμένη μάσκα κατά της σκόνης.

Προαιρετικά αξεσουάρ

▲ ΠΡΟΕΙΔΟΠΟΙΗΣΗ: Επειδή τα αξεσουάρ, εκτός αυτών που προσφέρει η DEWALT, δεν έχουν δοκιμαστεί με αυτό το προϊόν, η χρήση τέτοιων αξεσουάρ με αυτό το εργαλείο θα μπορούσε να είναι επικίνδυνη. Για να μειώσετε τον κίνδυνο τραυματισμού, με αυτό το προϊόν πρέπει να χρησιμοποιούνται μόνο αξεσουάρ που συνιστά η DEWALT.

Για περισσότερες πληροφορίες σχετικά με τα κατάλληλα αξεσουάρ, συμβουλευτείτε το τοπικό σας κατάστημα.

▲ ΠΡΟΕΙΔΟΠΟΙΗΣΗ: Για να μειώσετε τον κίνδυνο σοβαρού τραυματισμού, απενεργοποιείτε τη συσκευή και αφαιρείτε την μπαταρία πριν πραγματοποιήσετε οποιοδήποτε ρυθμίσεις ή πριν αφαιρέσετε/εγκαταστήσετε προσαρτήματα ή αξεσουάρ.

▲ ΠΡΟΕΙΔΟΠΟΙΗΣΗ: Η χρήση οποιοδήποτε αξεσουάρ που δεν συνιστά από την DEWALT για χρήση με αυτή τη συσκευή θα μπορούσε να είναι επικίνδυνη.

▲ ΠΡΟΕΙΔΟΠΟΙΗΣΗ: Μη χρησιμοποιήσετε σε αυτό το χορτοκοπτικό καμία λεπίδα και κανένα αξεσουάρ ή προάρτημα εκτός από αυτά που συνιστά η DEWALT. Θα μπορούσε να προκύψει σοβαρός τραυματισμός ή ζημιά στο προϊόν.

▲ ΠΡΟΣΟΧΗ: Χρησιμοποιείτε μόνο ανταλλακτικά καρούλια και μεαινέζα DEWALT. Όλες οι μεαινέζες είναι σπирάλ σχήματος με λείες, στρογγυλές ακμές. Η χρήση μεαινέζας οποιοδήποτε άλλου κατασκευαστή μπορεί να μειώσει την απόδοση, να προκαλέσει ζημιά στο χορτοκοπτικό ή να προκαλέσει τραυματισμό. Το χορτοκοπτικό σας παρέχεται με νάilon μεαινέζα διαμέτρου 2,4 mm (0,095") αλλά μπορεί να χρησιμοποιήσει και νάilon μεαινέζα διαμέτρου 2,0 mm (0,080"). Με άλλα μεγέθη η απόδοση μπορεί να είναι υποβαθμισμένη και να προκληθεί ζημιά στο κοπτικό.

Επαναφόρτωση της μεαινέζας κοπής (Εικ. Χ, Υ)

▲ ΠΡΟΣΟΧΗ: Χρησιμοποιείτε μόνο DEWALT ανταλλακτικά καρούλια και μεαινέζα. Η χρήση μεαινέζας οποιοδήποτε άλλου κατασκευαστή μπορεί να μειώσει την απόδοση, να προκαλέσει ζημιά στο χορτοκοπτικό ή να προκαλέσει τραυματισμό.

Το χορτοκοπτικό σας παρέχεται με νάilon μεαινέζα διαμέτρου 2,4 mm (0,095") αλλά μπορεί να χρησιμοποιήσει και νάilon μεαινέζα διαμέτρου 2,0 mm (0,080"), η οποία έχει σχήμα σπирάλ με λείες στρογγυλές ακμές. Μη χρησιμοποιείτε μεαινέζες άλλου μεγέθους. Αυτό μπορεί να υποβαθμίσει την απόδοση, να προκαλέσει ζημιά στη μονάδα ή τραυματισμό.

▲ ΠΡΟΣΟΧΗ: Για να αποτρέψετε βλάβη της συσκευής, αν η μεαινέζα κοπής προέξχει πέρα από τη λεπίδα κοπής, κόψτε την έτσι ώστε μόλις να φτάνει στη λεπίδα.

Χρησιμοποιείτε μόνο DEWALT ανταλλακτική μεαινέζα. Μη χρησιμοποιείτε σύρμα.

1. Αφαιρέστε την μπαταρία.
2. Κόψτε ένα μήκος το πολύ 9 m (30 ft) μεαινέζας κοπής 2,4 mm (0,095") ή 12 m (40 ft) μεαινέζας κοπής 2,0 mm (0,080") **49**.
3. Ευθυγραμμίστε τις οπές **46** του περιβλήματος καρουλιού με το βέλος **47** πάνω στο κάλυμμα **48** λαβής του καρουλιού όπως δείχνει η Εικ. Χ.
4. Περάστε το ένα άκρο της μεαινέζας του χορτοκοπτικού μέσα από μία οπή.
5. Καθοδηγήστε τη μεαινέζα ώστε να περάσει από τη δεύτερη οπή και συνεχίστε να τραβάτε τη μεαινέζα μέσα από τις οπές έως ότου υπάρχει το ίδιο μήκος μεαινέζας σε κάθε πλευρά του περιβλήματος καρουλιού.
6. Με το ένα χέρι κρατήστε το καπάκι καρουλιού ώστε να μην κινείται. Χρησιμοποιώντας το άλλο χέρι σας, τυλίξτε τη μεαινέζα στο καρούλι περιστρέφοντας αριστερόστροφα το κάλυμμα λαβής του καρουλιού.
7. Συνεχίστε την τυλίξη έως ότου παραμένουν 130 mm (5") μεαινέζας σε κάθε πλευρά του περιβλήματος καρουλιού όπως δείχνει η Εικ. Υ.

Αντικατάσταση συγκροτήματος καρουλιού (Εικ. Ζ)

1. Αφαιρέστε την μπαταρία.
2. Περιστρέψτε το περίβλημα καρουλιού **15** έως ότου η οπή **31** στην πλάκα ατράκτου ευθυγραμμιστεί με την εγκοπή **32** στη θήκη γραναζιών. Περάστε τη ράβδο ασφάλισης **16** ή ένα κατασβίδι από την εγκοπή και κατόπιν στην οπή, για να αποτρέψετε την περιστροφή της ατράκτου.
3. Ξεβιδώστε και αφαιρέστε το περίβλημα καρουλιού περιστρέφοντας το κάλυμμα λαβής καρουλιού **48** δεξιόστροφα. **ΣΗΜΕΙΩΣΗ:** Μην επιχειρήσετε να αφαιρέσετε το περίβλημα καρουλιού περιστρέφοντας το περίβλημα καρουλιού **15**.
4. Αφαιρέστε την πλάκα ατράκτου **30** πριν εγκαταστήσετε νέο καρούλι. Αφαιρέστε τυχόν ακαθαρσίες και χόρτα από τη θήκη γραναζιών και την πλάκα ατράκτου.
5. Εγκαταστήστε την πλάκα ατράκτου **30** πάνω στον άξονα **33**, έτσι ώστε η εγκοπή να είναι στραμμένη προς τη θήκη γραναζιών **13**.
6. Ευθυγραμμίστε την οπή πλάκας ατράκτου **31** με την εγκοπή **32**, τοποθετήστε τη ράβδο ασφάλισης **16** ή το κατασβίδι πάλι μέσα στην οπή **31** και βιδώστε το νέο περίβλημα καρουλιού με αριστερόστροφη περιστροφή. Σφίξτε καλά το νέο περίβλημα καρουλιού πάνω στον άξονα **33**.

Αντικατάσταση του προφυλακτήρα με προφυλακτήρα εκτεταμένης κάλυψης (Εικ. ΑΑ)

Χρησιμοποιείτε τον προφυλακτήρα εκτεταμένης κάλυψης **37** μόνο με το περίβλημα καρουλιού **15**, όχι με τη λεπίδα θαμνοκοπτικού.

▲ ΠΡΟΕΙΔΟΠΟΙΗΣΗ: ΜΗ χρησιμοποιείτε τον προφυλακτήρα του χορτοκοπτικού μεαινέζας με το πρόσθετο εξάρτημα θαμνοκοπτικού.

Διατίθεται προφυλακτήρας εκτεταμένης κάλυψης (πωλείται ξεχωριστά) αν είναι επιθυμητή η εκτεταμένη κάλυψη. Χρησιμοποιήστε το ανταλλακτικό προφυλακτήρα DEWALT με αριθμό ανταλλακτικού NA693585.

▲ ΠΡΟΕΙΔΟΠΟΙΗΣΗ: Σε καμία περίπτωση μη χρησιμοποιήσετε τη συσκευή χωρίς τον προφυλακτήρα καλά σφιγμένο στη θέση του.

1. Αφαιρέστε τον περίβλημα καρουλιού όπως περιγράφεται στην ενότητα **Αντικατάσταση συγκροτήματος καρουλιού**.
2. Χρησιμοποιήστε ένα κλειδί Άλεν 3 mm (δεν συμπεριλαμβάνεται) για να αφαιρέσετε τις τέσσερις βίδες προφυλακτήρα **27** όπως δείχνει η Εικ. ΑΑ.
3. Ανασηκώστε και αφαιρέστε τον προφυλακτήρα.
4. Συνδέστε τον προφυλακτήρα εκτεταμένης κάλυψης **37** στη θήκη γραναζιών **13** χρησιμοποιώντας τις τέσσερις βίδες προφυλακτήρα **27**, τις ροδέλες **28** και την πλάκα **29** και κατόπιν σφίξτε τις βίδες για να τον στερεώσετε στη θέση του όπως δείχνει η Εικ. ΑΑ.
5. Επανατοποθετήστε το περίβλημα καρουλιού όπως περιγράφεται στο τμήμα **Αντικατάσταση του περιβλήματος καρουλιού**.

Προστασία του περιβάλλοντος



Τα προϊόντα/οι μπαταρίες μπορούν να ανακυκλωθούν, αλλά αν φέρουν τη σήμανση διαγραμμένου κάδου απορριμμάτων, δεν πρέπει να απορριφθούν στα κανονικά οικιακά απορρίμματα. Χρησιμοποιήστε τις μπαταρίες μέχρι να εξαντληθούν πλήρως και διαχωρίστε τις από το προϊόν. Επίσης διαχωρίστε τυχόν φωτεινές πηγές από το προϊόν, αν αυτό είναι εφικτό. Αποτελεί ευθύνη σας ως χρήστη να διαγράψετε τυχόν προσωπικά δεδομένα από το προϊόν. Κατόπιν παραδώστε τα απόβλητα σε επίσημο κέντρο συλλογής αποβλήτων ή σε συμμετέχοντα έμπορο, που συχνά θα τα δεχθεί χωρίς χρέωση. Η συσκευασία θα πρέπει να απορριφθεί με βάση τη σήμανση κωδικού υλικού που φέρει. Οι οδηγίες χρήσης και ασφάλειας θα πρέπει να απορριφθούν μόνον όταν δεν χρησιμοποιείται πλέον το αντίστοιχο προϊόν το οποίο αφορούν.

Ζητήστε την καθοδήγηση της τοπικής σας κοινοτικής/δημοτικής αρχής στο θέμα της διαχείρισης αποβλήτων. Για περισσότερες πληροφορίες, επισκεφθείτε το www.2helpU.com και σαρώστε τον παραπάνω κωδικό QR.

Australia / New Zealand	Tel: Aust Tel: NZ	1800 338 002 0800 339 258	www.dewalt.com.au www.dewalt.co.nz support@dewalt.au support@dewalt.co.nz
Belgique et Luxembourg België en Luxemburg	Tel: NL Tel: FR	32 15 47 37 63 32 15 47 37 64	www.dewalt.be support@dewalt.be support@dewalt.be.fr
Danmark	Tel:	70 20 15 10	www.dewalt.dk support@dewalt.dk
Deutschland	Tel:	06126-21-0	www.dewalt.de support@dewalt.de
Ελλάδα	Τηλ:	00302108981616	www.dewalt.gr support@dewalt.gr
España	Tel:	934 797 400	www.dewalt.es support@dewalt.es
France	Tel:	04 72 20 39 20	www.dewalt.fr support@dewalt.fr
Schweiz, Suisse, Svizzera	Tel:	044 - 755 60 70	www.dewalt.ch support@dewalt.ch.de support@dewalt.ch.fr support@dewalt.ch.it
Ireland	Tel:	00353-2781800	www.dewalt.ie support@dewalt.ie
Italia	Tel:	800-014353 39 039-9590200	www.dewalt.it support@dewalt.it
Nederlands	Tel:	31 164 283 063	www.dewalt.nl support@dewalt.nl
Norge	Tel:	45 25 13 00	www.dewalt.no support@dewalt.no
Österreich	Tel:	01 - 66116 - 0	www.dewalt.at support@dewalt.at
Portugal	Tel:	+351 214667500	www.dewalt.pt support@dewalt.pt
Suomi	Puh:	010 400 4333	www.dewalt.fi support@dewalt.fi
Sverige	Tel:	031 68 61 60	www.dewalt.se support@dewalt.se
Türkiye	Tel:	+90 216 665 2900	tr.dewalt.global support@dewalt.com.tr
United Kingdom	Tel:	(+44) (0)1753 260094	www.dewalt.co.uk support@dewalt.co.uk
Middle East Africa	Tel:	971 4 812 7400	www.dewalt.ae support@dewalt.ae