

DEWALT®

www.DEWALT.com

D25966

Dansk (<i>oversat fra original brugsvejledning</i>)	4
Deutsch (<i>Übersetzung der Originalanweisung</i>)	11
English (original instructions)	19
Español (<i>traducido de las instrucciones originales</i>)	26
Français (<i>traduction de la notice d'instructions originale</i>)	33
Italiano (<i>tradotto dalle istruzioni originali</i>)	40
Nederlands (<i>vertaald vanuit de originele instructies</i>)	48
Norsk (<i>oversatt fra de originale instruksjonene</i>)	55
Português (<i>traduzido das instruções originais</i>)	62
Suomi (<i>käännetty alkuperäisestä käyttöohjeesta</i>)	69
Svenska (<i>översatt från de ursprungliga instruktionerna</i>)	76
Türkçe (<i>orijinal talimatlardan çevrilmiştir</i>)	83
Ελληνικά (<i>μετάφραση από τις πρωτότυπες οδηγίες</i>)	90

Fig. A

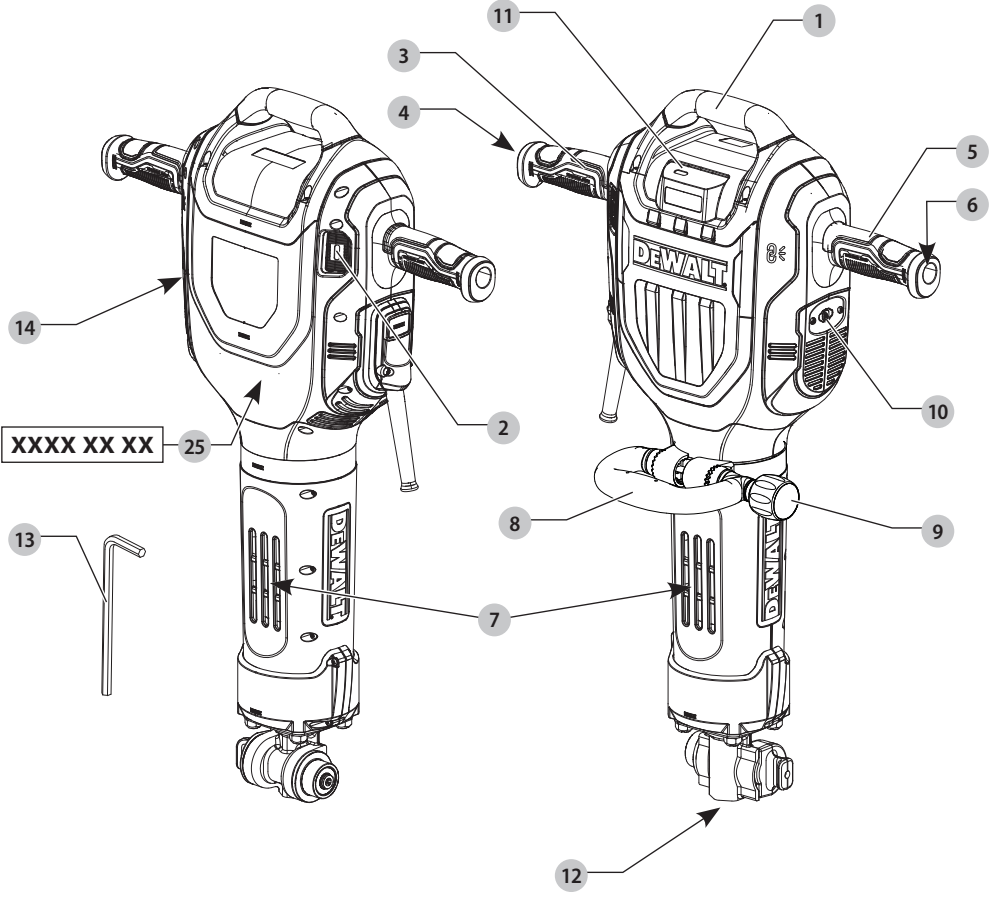

Fig. B

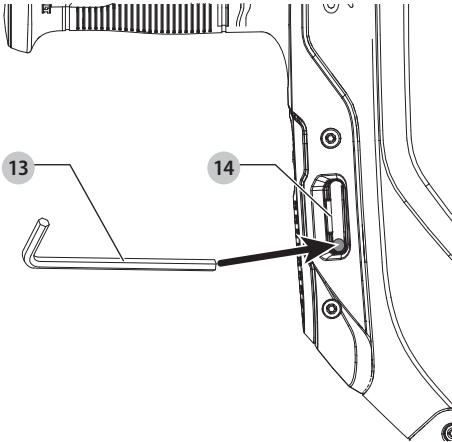

Fig. C

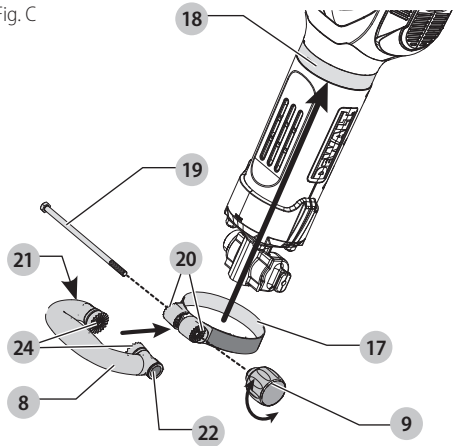

Fig. D

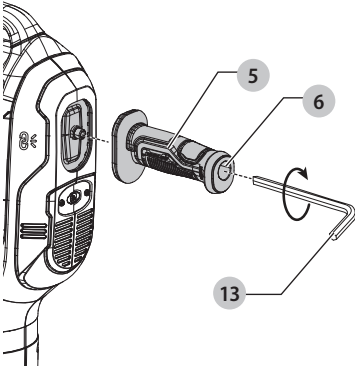

Fig. E

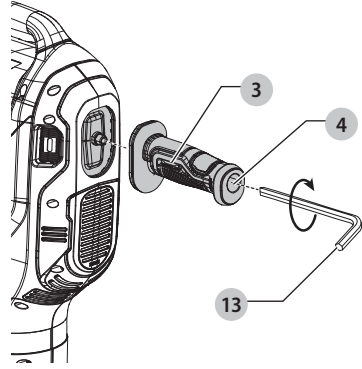

Fig. F

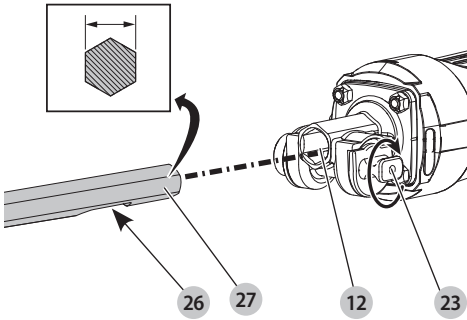

Fig. G

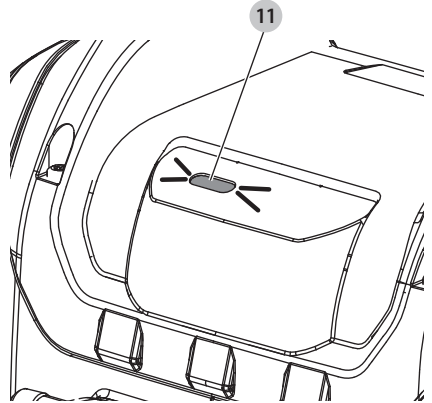

Fig. H

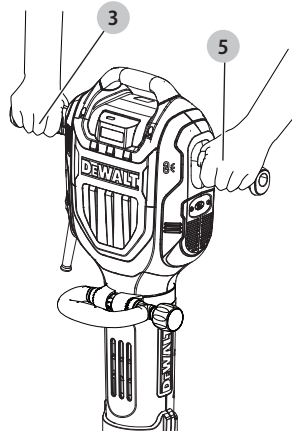
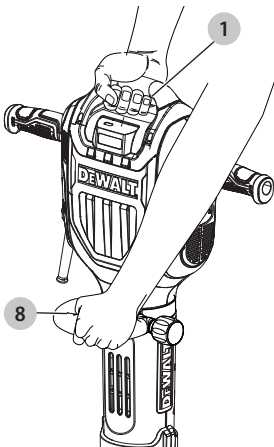

Fig. I

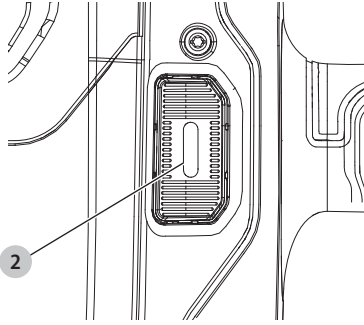

Fig. J

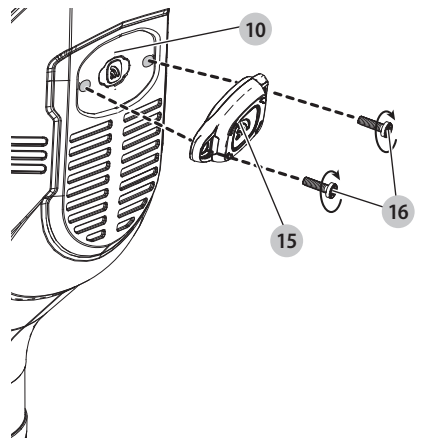
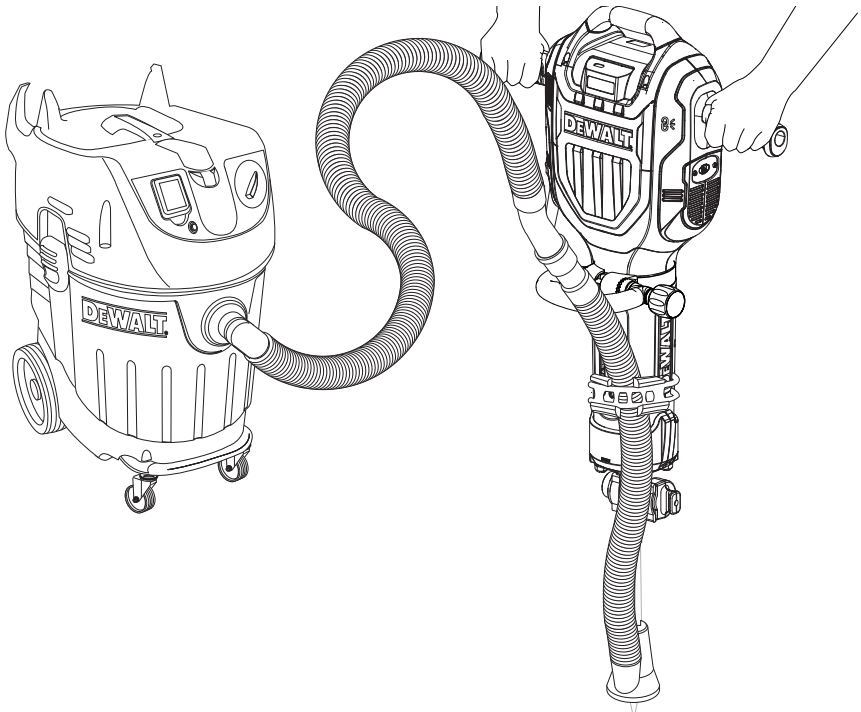

Fig. K



NEDBRYDNINGSHAMMER

D25966

Tillykke!

Du har valgt et DEWALT-værktøj. Mange års erfaring, ihærdig produktudvikling og innovation gør DEWALT én af de mest pålidelige partnere for professionelle brugere af elværktøj.

Tekniske Data

		D25966
Spænding	V _{AC}	230
Type		10
Frekvens	Hz	50
Indgangseffekt (230 V)	W	1800
Slag uden belastning i minutet	BPM	1080
Enkelt slagsenergi (EPTA 05/2009)	J	41
Værktøjsholder	28 mm sekskant	
Mejselpositioner		1
Sender til trådløs værktøjskontrol		
Frekvensbånd	MHz	433
Maks. effekt (EIRP)	mW	0,03
Vægt	kg	18,8
Støjværdier og vibrationsværdier (triax vector sum) i henhold til EN IEC 62841-2-6:		
Målt A – vægтет lydtryk ved operatørniveau L _{PA} (re 1 pW), i decibel		94
Målt A – vægтет lydeffektniveau L _{WA} (re 1 pW), i decibel		102
Usikkerhed K _{WA} / K _{PA} , i decibel		3,9
Mejsling		
Vibrationsemissionsværdi a _{h,cheq} =	m/s ²	6,8
Usikkerhed K =	m/s ²	1,5

Vibrations- og/eller støjemissionsniveauet, der er angivet i dette vejledningsark, er målt i overensstemmelse med en standardiseret test angivet i EN62841 og de kan anvendes til at sammenligne et værktøj med et andet. Det kan anvendes til en foreløbig eksponeringsvurdering.

⚠ ADVARSEL: Det angivne vibrations- og/eller støjemissionsniveau repræsenterer værktøjets primære anvendelsesområder. Hvis værktøjet anvendes til andre formål, med andet tilbehør eller vedligeholdes dårligt, kan vibrations- og/eller støjemissionen imidlertid variere. Det kan markant forøge eksponeringsniveauet over den samlede arbejdsperiode.

Et estimat af eksponeringsniveauet for vibration og/eller støj bør også tage højde for de gange, hvor der slukkes for værktøjet, eller når det kører, men ikke bruges til arbejdet. Det kan markant mindske eksponeringsniveauet over den samlede arbejdsperiode.

Identificér yderligere sikkerhedsforanstaltninger for at beskytte operatøren mod vibrationens og/eller støjens indvirkning, som f.eks.: at vedligeholde værktøjet og tilbehøret, hold hænderne varme (relevant for vibration), organisering af arbejdsmønstre.

EF-overensstemmelseserklæring

Maskindirektiv og radioudstyrsdirektiv



Nedbrydningshammer D25966

DEWALT erklærer, at produkterne beskrevet under **Tekniske data** er i overensstemmelse med: 2006/42/EF, EN62841-1:2015 +A11:2022, EN IEC62841-2-6:2020 +A11:2020.

Disse produkter er endvidere i overensstemmelse med direktiv 2014/53/EF og 2011/65/EF. For yderligere oplysninger, kontakt venligst DEWALT på følgende adresse eller se på bagsiden af vejledningen.

2000/14/EF, Elektrisk betonknusemaskine (håndholdt), m > 15 kg, bilag VIII, TÜV Rheinland LGA Products GmbH (0197), D-90431 Nürnberg, Tyskland, Bemyndiget organ ID nr.: 0197

L_{WA} (målt lydeffektniveau) 103 dB

L_{WA} (garanteret lydeffektniveau) 105 dB

Markus Rompel
Vicepræsident for teknik, PTE-Europe
DEWALT, Richard-Klinger-Strasse 11,
65510, Idstein, Tyskland
14.10.2024



ADVARSEL: Læs instruktionsvejledningen for at reducere risikoen for personskader.

Definitioner: Sikkerhedsretningslinjer

Nedenstående definitioner beskriver sikkerhedsniveauet for hvert enkelt signalord. Læs vejledningen og vær opmærksom på disse symboler.



FARE: Angiver en umiddelbart farlig situation, der medmindre den undgås, vil resultere i **død eller alvorlig personskade**.



ADVARSEL: Angiver en potentielt farlig situation, der medmindre den undgås, kunne resultere i **død eller alvorlig personskade**.



FORSIGTIG: Angiver en potentielt farlig situation, der medmindre den undgås, kan resultere i **mindre eller moderat personskade**.

BEMÆRK: Angiver en handling, der **ikke er forbundet med personskade**, men som **kan** resultere i **produktskade**.



Angiver risiko for elektrisk stød.



Angiver brandfare.

GENERELLE SIKKERHEDSADVARSLER FOR ELVÆRKTØJER



ADVARSEL: Læs alle sikkerhedsadvarsler, instruktioner, illustrationer og specifikationer, der følger med dette elværktøj. Manglende overholdelse af alle nedenstående instruktioner kan medføre elektrisk stød, brand og/eller alvorlig personskade.

GEM ALLE ADVARSLER OG INSTRUKTIONER TIL SENERE BRUG

Termen "elværktøj" i advarselne refererer til dit elektroniske (ledning) eller batteribetjente (trådløse) elværktøj.

1) Sikkerhed i Arbejdsområdet

- Sørg for, at arbejdsområdet er rent og godt oplyst.** Rodede eller mørke områder giver anledning til ulykker.
- Undlad at benytte elektrisk værktøj i en eksplosionsfarlig atmosfære, som f.eks. ved tilstedeværelsen af brændbare væsker, gasser eller støv.** Elværktøj danner gnister, der kan antænde støv eller dampe.
- Hold børn og omkringstående på afstand, når der anvendes elektrisk værktøj.** Distractioner kan medføre, at du mister kontrollen.

2) Elektrisk Sikkerhed

- Stik på elektrisk værktøj skal passe til stikkontakten.** Stikket må aldrig modificeres på nogen måde. Undlad at bruge adapterstik sammen med jordforbundet elektrisk værktøj. Umodificerede stik og dertil passende stikkontakter reducerer risikoen for elektrisk stød.
- Undgå kropskontakt med jordforbundne overflader, såsom rør, radiatorer, komfurer og køleskabe.** Der er øget risiko for elektrisk stød, hvis din krop er jordforbundet.
- Undlad at udsætte elektrisk værktøj for regn eller våde forhold.** Hvis der trænger vand ind i et elektrisk værktøj, øges risikoen for elektrisk stød.
- Undlad at udsætte ledningen for overlast. Brug aldrig ledningen til at bære, trække værktøjet eller trække det ud af stikkontakten. Hold ledningen borte fra varme, olie, skarpe kanter og bevægelige dele.** Beskadigede eller sammenfiltrede ledninger øger risikoen for elektrisk stød.
- Når elektrisk værktøj benyttes udendørs, skal der anvendes en forlængerledning, som er egnet til udendørs brug.** Brug af en ledning, der er egnet til udendørs brug, reducerer risikoen for elektrisk stød.
- Hvis det ikke kan undgås at betjene et elektrisk værktøj i et fugtigt område, benyt en strømforsyning, der er beskyttet af en fejlstrømsafbryder.** Ved at benytte en fejlstrømsafbryder reduceres risikoen for elektrisk stød.

3) Personlig Sikkerhed

- Vær opmærksom, pas på hvad du foretager dig, og brug sund fornuft, når du benytter et elektrisk**

værktøj. Betjen ikke værktøjet, hvis du er træt, påvirket af narkotika, alkohol eller medicin. Et øjeblikvis uopmærksomhed under anvendelse af et elektrisk værktøj kan forårsage alvorlig personskade.

- Brug personligt sikkerhedsudstyr. Bær altid beskyttelsesbriller.** Sikkerhedsudstyr, såsom støvmaske, skridsikre sikkerhedssko, sikkerhedshjelm eller høreværn, brugt når omstændighederne foreskriver det, reducerer omfanget af personskader.
- Undgå utilsigtet start. Sørg for, at der er slukket for kontakten, inden værktøjet tilsluttes en strømkilde og/eller batterienhed, samles op eller bæres.** Når elektrisk værktøj bæres med fingeren på kontakten eller tilsluttes, når kontakten er tændt, giver det anledning til ulykker.
- Fjern eventuelle justerings- eller skruenøgler, før det elektriske værktøj startes.** En skruenøgle eller anden nøgle, der bliver siddende på en roterende del af elektrisk værktøj, kan give anledning til personskade.
- Undlad at række for langt. Hold hele tiden en god fodstilling og balance.** Dette giver bedre kontrol af det elektriske værktøj, når uventede situationer opstår.
- Bær hensigtsmæssig påklædning. Bær ikke løst tøj eller smykker. Hold dit hår, tøj og handsker væk fra bevægelige dele.** Løstsiddende tøj, smykker eller langt hår kan blive fanget i bevægelige dele.
- Hvis der anvendes støvudsugnings- eller støvopsamlingsudstyr, skal dette tilsluttes og anvendes rigtigt.** Anvendelse af støvopsamlingsudstyr kan begrænse farer forårsaget af støv.
- Lad ikke erfaringer fra hyppig brug af værktøjer medføre, at du bliver selvtilfreds og ignorerer sikkerhedsprincipperne for værktøjerne.** En skødesløs handling kan forårsage alvorlig skade i en brøkdal af et sekund.

4) Anvendelse og Vedligeholdelse af Elektrisk Værktøj

- Undlad at bruge magt over for det elektriske værktøj. Brug det værktøj, der er bedst egnet til det arbejde, der skal udføres.** Værktøjet vil klare opgaven bedre og mere sikkert med den ydelse, som det er beregnet til.
- Undlad at benytte elektrisk værktøj, hvis kontakten ikke tænder og slukker for det.** Alt elektrisk værktøj, der ikke kan kontrolleres med kontakten, er farligt og skal repareres.
- Træk stikket ud af stikkontakten og/eller batterienheden, hvis aftagelig, fra det elektriske værktøj, før det elektriske værktøj justeres, dets tilbehør udskiftes, eller det stilles til opbevaring.** Sådanne forebyggende sikkerhedsforanstaltninger mindsker risikoen for, at værktøjet startes utilsigtet.
- Opbevar elektrisk værktøj uden for rækkevidde af børn, og tillad ikke personer, som ikke er bekendt med dette elektriske værktøj eller disse instruktioner, at betjene værktøjet.** Elektrisk værktøj er farligt i hænderne på personer, som ikke er instrueret i brugen deraf.

- e) **Vedligeholdelse af elektrisk værktøj.** Undersøg om bevægelige dele sidder skævt, binder eller er gået itu såvel som andre forhold, der kan påvirke betjeningen af værktøjet. Hvis det elektriske værktøj er beskadiget, skal det repareres før brug. Mange ulykker er forårsaget af dårligt vedligeholdt værktøj.
- f) **Hold skæreværktøj skarpe og rene.** Ordentligt vedligeholdt skæreværktøj med skarpe skærekanten har mindre tilbøjelighed til at binde og er lettere at styre.
- g) **Brug elektrisk værktøj, tilhører, bor, osv. i overensstemmelse med disse instruktioner, idet der tages hensyn til arbejdsforholdene og den opgave, som skal udføres.** Brug af elektrisk værktøj til andre opgaver end dem, det er beregnet til, kan resultere i en farlig situation.
- h) **Hold håndtag og håndtagsflader tørre, rene og fri for olie og smørelse.** Glatte håndtag og gribeflader giver ikke mulighed for sikker håndtering og styring af værktøjet i uventede situationer.

5) Service

- a) **Elektrisk værktøj skal serviceres af en kvalificeret servicetekniker, som udelukkende benytter identiske reservedele.** Derved sikres det, at værktøjets driftssikkerhed opretholdes.

Yderligere sikkerhedsinstruktioner for nedbrydningshammer

- **Bær høreværn.** Udsættelse for støj kan medføre høretab.
- **Brug de ekstra håndtag, der følger med værktøjet.** Tab af kontrol kan medføre personskade.
- **Hold kun fast i elværktøjet ved hjælp af de isolerede håndtagsflader, når der skal saves i emner, hvor skæreværktøjet kan berøre skjulte ledninger eller sit eget kabel.** Kommer skæreværktøjet i kontakt med en strømførende ledning, kan blottagte metaldele på el-værktøjet gøres strømførende og give stød til brugeren.
- **Vær sikker på, at der ikke er el- eller gasledninger i det materiale, der skal behandles, dvs. at det er blevet afklaret med de pågældende firmaer, hvor de findes.**
- **Hold godt fast på værktøjet hele tiden.** Forsøg ikke på at arbejde med dette værktøj uden at holde ved det med begge hænder. Hvis du arbejder med dette værktøj med en hånd, kan du miste kontrollen over det. Gennembrydning af eller møde med hårde materialer som f.eks. armeringsjern kan også være farligt. Fastspænd omhyggeligt sidehåndtaget før brug.
- **Istandsæt ikke selv tilbehør.** Istandsættelse af mejselbor bør udføres af en kvalificeret specialist. Forkert istandsat tilbehør kan forårsage personskade.
- **Bær handsker under betjening af værktøj eller udskiftning af bor.** Tilgængelige metaldele på værktøjet og bor kan blive meget varme under drift. Små stykker brækket materiale kan ødelægge bare hænder.
- **Læg aldrig værktøjet fra dig, før boret er helt stoppet.** Bor i bevægelse kan forårsage personskade.
- **Ram ikke fastklemt bor med en hammer for at løsne dem.** Metaldele eller materialsplinter kan løsne sig og forårsage personskade.

- **Sørg for, at mejslen sidder på plads, før du betjener værktøjet.**
- **Når det er koldt, eller når værktøjet ikke har været brugt i længere tid, skal du lade værktøjet køre uden belastning i flere minutter før brug.**
- **Når du arbejder over jordniveau, skal du sørge for, at området nedenunder er frit.**
- **Rør ikke ved mejslen eller dele tæt på mejslen lige efter boringen, da de kan være meget varme og kan medføre forbrændinger på huden.**
- **Før altid strømledningen bagved og væk fra mejslen.**
- **Arbejd ikke med dette værktøj i længere tid ad gangen.** Vibrationer fra hammeren kan beskadige dine hænder og arme. Brug handsker som ekstra stødpude og begræns risikoen ved at holde hyppige pauser.

Restrisici



ADVARSEL: Vi anbefaler at bruge en fejlstrømsbeskyttelse med en nominel fejlstrøm på 30 mA eller derunder.

På trods af overholdelsen af de relevante sikkerhedsregler og brug af sikkerhedsudstyr kan visse restrisici ikke undgås. Disse omfatter:

- Hørenedsættelse.
- Risiko for personskade som følge af flyvende partikler.
- Risiko for forbrænding ved at røre ved tilbehør, der bliver varmt under betjening.
- Risiko for personskade som følge af forlænget brug.

GEM DISSE INSTRUKTIONER

Elektrisk sikkerhed

Elmotoren er kun designet til én spænding. Kontrollér altid, at strømforsyningen svarer til spændingen på mærkepladen.



Dit DEWALT-værktøj er dobbeltisolert i overensstemmelse med EN62841, og derfor er en jordledning ikke påkrævet.

Hvis forsyningsledningen er beskadiget, må den kun udskiftes af DEWALT eller en autoriseret serviceorganisation.

Brug af forlængerledning

Hvis en forlængerledning er påkrævet, skal du anvende en godkendt 3-koret forlængerledning, der passer til dette værktøjs effektforbrug (se **Tekniske data**). Den minimale lederstørrelse er 1,5 mm²; den maksimale længde er 30 m.

Ved brug af en kabeltromle skal kablet altid ruller helt ud.

Pakkens indhold

Pakken indeholder:

- 1 Nedbrydningshammer
- 1 Reservehåndtag
- 1 Mejsel
- 1 5 mm hexnøgle
- 1 Brugsanvisning
- **Kontroller for eventuelle skader på værktøjet, dele og tilbehør, der kan være opstået under transport.**
- **Tag dig god tid til grundigt at læse og forstå denne brugsanvisning før brug.**

Afmærkninger på værktøjet

Følgende piktogrammer er vist på værktøjet:



Læs brugsanvisningen før brug.



Brug høreværn.



Bær øjenværn.

Datokodeposition (Fig. A)

Produktionsdatokoden **25** består af et 4-cifret år efterfulgt af en 2-cifret uge og forlænges af en 2-cifret fabrikskode.

Beskrivelse (Fig. A)



ADVARSEL: Du skal aldrig modificere elværktøjet eller dele af det. Det kan medføre skade eller personskade.

- 1 Tophåndtag
- 2 Tænd/sluk-kontakt
- 3 Højre sidehåndtag
- 4 Højre håndtagsskrue
- 5 Venstre sidehåndtag
- 6 Venstre håndtagsskrue
- 7 Lufthuller
- 8 Hjælpehåndtag i bøjle-/stropstil
- 9 Greb til håndtag
- 10 Tool Connect™-beslag
- 11 Gul service-indikator LED
- 12 28 mm hexværktøjsholder
- 13 5 mm hexkøgle
- 14 Hexkøgleholder

Tilsigtet anvendelse

Din D25966 er designet til professionelle nedbrydnings- og fræsningsopgaver i beton, murværk, sten og andre murværksmaterialer.

MÅ IKKE anvendes under våde forhold eller i nærheden af brændbare væsker eller gasser.

Din D25966 er et professionelt elværktøj.

BØRN må ikke komme i kontakt med/røre ved værktøjet.

Uerfarne brugere må ikke anvende dette værktøj uden opsyn.

- **Små børn og svagelige personer.** Dette værktøj er ikke beregnet til at blive brugt af små børn eller svagelige personer uden opsyn.
- Dette produkt er ikke beregnet til at blive brugt af personer (inklusive børn) med nedsatte fysiske, sensoriske eller mentale evner, eller som mangler erfaring, kendskab eller færdigheder, medmindre de er under opsyn af en person, der er ansvarlig for deres sikkerhed. Børn må aldrig efterlades alene med dette produkt.

SAMLING OG JUSTERINGER



ADVARSEL: For at reducere risikoen for personskade skal du slukke for værktøjet og afbryde det fra

strømkilden, inden der foretages justeringer, eller der fjernes/monteres tilbehør eller ekstraudstyr. En utilsigtet start kan forårsage kvæstelser.

Blød startfunktion

Den bløde start-funktion gør det muligt for slaghastigheden at blive opbygget langsommere og forhindrer dermed mejslen eller spidsen i at "hoppe" rundt på murværket under opstart.

Aktiv vibrationskontrol

Den aktive vibrationsstyring neutraliserer tilbageslagsvibrationer fra knusemaskinemekanismen. Ved at sænke hånd- og armvibration gives der mulighed for mere bekvem brug i længere perioder af gangen og forlænger apparatets levetid.

Hexkøgleopbevaring (Fig. A, B)

Når den ikke er i brug, skal den 5 mm hexkøgle **13** opbevares i hexkøglebeholderen **14**.

1. Træk den 5 mm hexkøgle **13** fra hexkøglebeholderen **14** for at fjerne den.
2. Skub den 5 mm hexkøgle **13** ind i hexkøglebeholderen **14** for at opbevare den.

Hjælpehåndtag i bøjle-/stropstil (Fig. C)



ADVARSEL: For at reducere risikoen for personskade skal du **ALTID** anvende værktøjet med hjælpehåndtaget i bøjle-/stropstil korrekt monteret, når du bruger værktøjet til horisontale anvendelser. Hvis du undlader at gøre dette, kan hjælpehåndtaget i bøjle-/stropstil glide under arbejdet, og du mister kontrol over værktøjet. Hold på værktøjet med begge hænder for at maksimere kontrollen.

Dette hjælpehåndtag i bøjle-/stropstil **8** klemmes fast foran på gearkassen og kan roteres 360°, så det kan bruges af både venstre- og højrehåandede.

Montering af hjælpehåndtaget i bøjle-/stropstil (Fig. C)

1. Afmontering af hjælpehåndtaget i bøjle-/stropstil **8**. Løsn håndtagets greb **9** ved at dreje det mod uret, indtil det løsnes fra hjælpehåndtag i bøjle-/stropstil **8**.
2. Træk håndtagets møtrik **19** fra hjælpehåndtaget i bøjle-/stropstil **8**.
3. Fjern hjælpehåndtag i bøjle-/stropstil **8** fra håndtagsmonteringen.
4. Glid håndtagsmonteringen på spidsen af værktøjet **17** og på håndtagets ringmontering **18**, som befinder sig på huset.
5. Installer hjælpehåndtag i bøjle-/stropstil **8** på håndtagsmonteringen.
BEMÆRK: Sørg for at tænderne **24** på hjælpehåndtag i bøjle-/stropstil **8** håndtagets monteringsstænder **20** går i hak, før du fortsætter.
6. Indsæt håndtagets møtrikken **19** i håndtagsmonteringen fra den sekskantformede åbning **21** på siden af hjælpehåndtag i bøjle-/stropstil **8**.
BEMÆRK: Indsæt ikke håndtagets møtrik **19** fra håndtagets knobs åbningside **22**. Håndtaget bliver ikke strammet tæt til.

7. Monter hjælpehåndtaget i bøjle-/stropstil **8**.
8. Drej hjælpehåndtaget i bøjle-/stropstil **8** til den ønskede position.
9. Drej håndtagets greb **9** på håndtagets møtrik **19** fra åbningssiden på håndtagets greb **22** af hjælpehåndtag i bøjle-/stropstil **8**.
10. Stram håndtagets greb **9** ved at dreje det med uret indtil hjælpehåndtag i bøjle-/stropstil **8** er i en fastgjort position.

Sidehåndtag (Fig. A, D, E)

! **FORSIGTIG: VÆRKTØJET SKAL ALTID anvendes med sidehåndtaget monteret korrekt. Hold på værktøjet med begge hænder for at maksimere kontrollen.**

1. Fastgør det venstre sidehåndtag **5** med hexskruen **6**, som befinder sig på indersiden af håndtagets ende. Spænd dem fast med unbrakonøglen på 5 mm **13** (medfølger).
2. Fastgør det højre sidehåndtag **3** med hexskruen **4**, som befinder sig på indersiden af enden af håndtaget. Spænd dem helt fast med unbrakonøglen på 5 mm **13** (medfølger).

BEMÆRK: Sidehåndtagene **3** og **5** skal placeres korrekt ved monteringen med nøglen på enden af grebet i nedadgående retning.

BEMÆRK: Opbevar den 5 mm hexnøgle **13** i hexnøglebeholderen **14**.

Isætning og aftagning af 28 mm hex-tilbehør (Fig. F)

Denne maskine bruger mejsler med et 28 mm hex-skaft. Vi anbefaler kun at bruge professionelt tilbehør.

! **ADVARSEL:** Da andet tilbehør end det, som stilles til rådighed af DEWALT, ikke er afprøvet med dette produkt, kan brugen af sådant tilbehør medføre farlige situationer. For at reducere risikoen for personskade bør du kun bruge tilbehør anbefalet af DEWALT.

Rengør mejselskaftet.

! **ADVARSEL:** Brug ingen smørelse på maskinen.

Udfør følgende for at anbringe en mejsel med bøsning på skaftet (Fig. F)

1. Træk i holderen **23** og drej den 180° for at låse positionen op.
2. Hold mejslen foran værktøjsholderen, mens bøsningen **26** vender nedad.
3. Sæt mejselskaftet **27** ind i den 28 mm hexværktøjsholder **12**.
4. Rotér værktøjsholderen **23** 180° så den glider tilbage i låst position for at låse tilbehøret på plads.
5. Træk i mejslen for at kontrollere, om den er fastgjort korrekt. Det er nødvendigt, at mejslen kan bevæge sig aksialt flere tommer ved hammerfunktionen, når den er låst fast i værktøjsholderen.
6. For at fjerne en mejsel, træk værktøjsholderen **23** og rotér den 180° for at låse positionen op og træk mejslen ud af værktøjsholderen.

! **ADVARSEL:** Bær altid handsker, når du udskifter tilbehør. De synlige metaldele på værktøjet og tilbehøret bliver meget varme under drift.

Service-indikator LED (Fig. A, G)

Din nedbrydningshammer har en gul service-indikator LED **11**, som indikerer, når der er brug for service. Se skemaet for yderligere oplysninger om LED funktioner.

LED funktion	Beskrivelse
 Gul (permanent tændt)	Service påkrævet Den gule service-indikator LED 11 lyser for at indikere, at værktøjet skal serviceres inden for de næste 10 timers brug (ny smøring og tætning af hammermekanisme).
 Gul (blinker)	Serviceinterval overskredet Mens service-indikatoren er tændt, blinker service-indikatoren efter yderligere 10 timers brug for at indikere, at værktøjet har overskredet det påkrævede serviceinterval.

Trådløs værktøjskontrol™ (Fig. A)

! **FORSIGTIG:** Læs alle sikkerhedsadvarsler, instruktioner og specifikationer for det apparat, som er parret med værktøjet.

Dit værktøj er udstyret med en Wireless Tool Control™ transmitter, som gør det muligt at parre dit værktøj trådløst med en anden Wireless Tool Control™ enhed, f.eks. en støvopsamler. For at parre dit værktøj med Wireless Tool Control™ skal du trykke tænd/sluk-kontakten **2** på værktøjet til tændt-positionen og trykke på knappen til pairing med Wireless Tool Control™ på den separate enhed. En LED-lampe på den separate enhed giver dig besked, når dit værktøj er blevet parret med succes.

BETJENING

Brugsvejledning

! **ADVARSEL:** Overhold altid sikkerhedsvejledningen og de gældende regler.

! **ADVARSEL:** For at reducere risikoen for personskade skal du slukke for værktøjet og afbryde det fra strømkilden, inden der foretages justeringer, eller der fjernes/monteres tilbehør eller ekstraudstyr. Utilsigtet start kan medføre kvæstelser.

! **ADVARSEL:** Overhold altid sikkerhedsinstruktionerne og de gældende regler.

! **ADVARSEL:** Vær opmærksom på placeringen af rør og ledninger.

! **ADVARSEL:** Anvend et tryk på ca. 22-44 lbs. (10-20 kg) til værktøjet. Anvendelse af overdreven kraftudøvelse gør det ikke hurtigere at mejsle. Det kan nedsætte værktøjets ydeevne og levetid.

Korrekt håndposition (Fig.H)

 **ADVARSEL:** For at reducere risikoen for alvorlig personskade, skal du **ALTID** anvende den korrekte håndposition som vist.

 **ADVARSEL:** For at reducere risikoen for alvorlig personskade skal du **ALTID** holde godt fast i tilfælde af en pludselig reaktion.

VIGTIGT: Værktøjet skal hele tiden holdes med to hænder under brug.

Horisontale anvendelser (Fig. H)

En korrekt håndposition kræver en hånd på hjælpehåndtaget i bøjl-/stropstil **8** og den anden hånd på det øverste håndtag **1**.

Vertikale anvendelser (Fig. H)

Korrekt håndposition kræver begge hænder på det venstre håndtag **5** og højre håndtag **3**.

Til- og frakobling (Fig. A, I)

Tilkobling: Indstil tænd/sluk-kontakten **2** på position 1.

Frakobling: Indstil tænd/sluk-kontakten **2** på position 0.

Demolering (Fig. A, F)

 **ADVARSEL:** Sørg for, at skærekanten ikke viser misfarvning forårsaget af for meget tryk. Dette kan forringe tilbehørets hårdhed.

Der er adskillige typer mejsler til rådighed som ekstraudstyr.

1. Vælg den passende mejsel. Rengør mejselskaftet **27**.
2. Indsæt mejslen og kontroller, om den er fastgjort korrekt.
3. Påmonter og juster hjælpehåndtaget i bøjl-/stropstil **8**, og kontrollér, at det sidder stramt fast.
4. Hold værktøjet ved hjælp af hjælpehåndtag i bøjl-/stropstil **8** og det øverste håndtag **1** eller det venstre håndtag **5** og højre håndtag **3** før der tændes på ON.
5. Værktøjet kører nu i fortsat drift.

VIGTIGT: BRUG ALTID to hænder ved betjening af værktøjet. Se **Korrekt håndposition** for den korrekte brug af værktøjet i både horisontale og vertikale anvendelser.

6. Sluk altid for værktøjet, når arbejdet er udført, og inden unplugging.

VEDLIGEHOLDELSE

Dit elværktøj er beregnet til langvarig brug med minimal vedligeholdelse. Værktøjets fortsatte tilfredsstillende drift afhænger af korrekt vedligeholdelse og rengøring af værktøjet.

 **ADVARSEL:** For at reducere risikoen for personskade skal du **slukke for værktøjet og afbryde det fra strømkilden, inden der foretages justeringer, eller der fjernes/monteres tilbehør eller ekstraudstyr.** Utsigtet start kan medføre kvæstelser.

Smøring

Dette elektriske værktøj skal ikke smøres yderligere.

Rengøring

 **ADVARSEL:** Fare for elektrisk stød og mekanisk fare. Tag det elektriske apparat ud af strømkilden før rengøring.

 **ADVARSEL:** For at sikre sikker og effektiv drift skal du altid holde det elektriske apparat og ventilationsåbningerne rene.

 **ADVARSEL:** Brug aldrig opløsningsmidler eller andre kraftige kemikalier til at rengøre værktøjets ikke-metalliske dele. Disse kemikalier kan nedbryde de materialer, der bruges i disse dele. Brug en klud, der kun er fugtet med vand og mild sæbe. Lad aldrig væske trænge ind i værktøjet, og nedsenk aldrig nogen del af værktøjet i væske.

Ventilationsåbninger kan rengøres med en tør, blød ikke-metallisk børste og/eller en egnet støvsuger. Brug ikke vand eller rengøringsmidler. Bær godkendt øjenværn og godkendt støvmaske.

Valgfrit tilbehør

 **ADVARSEL:** Eftersom andet tilbehør, end det, der tilbydes af DeWALT, ikke blevet testet med dette produkt, kan det være farligt at bruge sådant tilbehør med dette værktøj. For at reducere risikoen for tilskadekomst bør kun tilbehør anbefalet af DeWALT bruges sammen med dette produkt.

Ret henvendelse til din forhandler vedr. yderligere oplysninger mhp. det passende tilbehør.

Kompatibel med DeWALT ToolConnect™ Tag (Fig. J)

Valgfrit tilbehør

 **ADVARSEL:** Brug kun originale fastgørelsesanordninger. Længere skruer øger risikoen for elektrisk stød eller skade på værktøjet.

Din D25966 kommer med monteringshuller **10** og skruer **16** til installation af en DeWALT ToolConnect™ Tag **15**. Du har brug for en T15 bit-spids til at montere Tag'en med de medfølgende skruer **16**.

DeWALT ToolConnect™ Tag'en er konstrueret til at spore og finde professionelt elværktøj, udstyr og maskiner vha. DeWALT Tool Connect™ appen.

Støvopsamlingsystem (Fig. K)

Det anbefales at bruge et støvopsamlingsystem for at reducere potentielt skadelige luftbårent støv og forlænge værktøjets og tilbehørets levetid.

Ret henvendelse til din forhandler vedrørende yderligere oplysninger om passende støvopsamlingsystemer.

Se DeWALT ToolConnect™ vejledningen mhp. korrekt montering af DeWALT ToolConnect™ Tag'en.

Reduktion af eksponering for støv

Inden du påbegynder arbejdet, skal du kontrollere fareklassen for støv, der vil blive produceret under arbejdet.



ADVARSEL: Undgå at røre ved eller indånde støv, da det kan være sundhedsskadeligt. Støv skabt under brug af et elværktøj og under udførelsen af andre konstruktionsaktiviteter kan indeholde kemikalier, mineraler eller partikler, som er kendt for at forårsage luftvejsinfektioner, allergiske reaktioner, kræft, fødselsdefekter eller andre reproduktive skader hos brugeren eller omkringstående.

- Dette støv kan f.eks. dannes, når der arbejdes på hårdt træ såsom bøg eller eg, blybaseret maling, på beton, murværk eller kvartsholdige sten.
- Materiale, der indeholder asbest, må kun håndteres af specialister.
- Overhold de relevante bestemmelser i dit land for de materialer, der skal arbejdes på.
- Brug en støvsuger eller et udsugningsystem med en officielt godkendt beskyttelsesklasse i overensstemmelse med de lokalt gældende bestemmelser om støvbeskyttelse, og som er egnet til det materiale, der skal arbejdes på.
- Opfang de opståede støvpartikler direkte ved kilden, og undgå at de aflejres i det omkringliggende område. Brug passende udsugningstilbehør til dette formål.

Yderligere foranstaltninger:

- Sørg for, at arbejdsområdet er godt ventileret.
- Bær et åndedrætsværn, der er passende til den type støv, som produceres.

Miljøbeskyttelse



Produkter/batterier kan genbruges, men hvis de er markeret med den overstregede skraldespand, må de ikke bortskaffes sammen med almindeligt husholdningsaffald. Lad batterierne aflade helt og adskil dem, og adskil eventuelle lyskilder fra produktet, hvis det er muligt. Det er brugerens ansvar at slette personlige oplysninger fra produktet. Aflever derefter affaldet på et officielt affaldsindsamlingsanlæg eller hos en deltagende forhandler, som ofte tager imod det gratis. Emballagen skal bortskaffes baseret på den markerede materialekode. Brugs- og sikkerhedsinstruktioner bør kun bortskaffes, når det relevante produkt ikke længere er i brug.

Kontakt din kommune for at få vejledning i affaldshåndtering. Få yderligere oplysninger på www.2helpU.com og ved at scanne ovenstående QR-kode.

ABBRUCHHAMMER

D25966

Herzlichen Glückwunsch!

Sie haben sich für ein Gerät von DEWALT entschieden. Langjährige Erfahrung, sorgfältige Produktentwicklung und Innovation machen DEWALT zu einem zuverlässigen Partner für professionelle Anwender von Elektrowerkzeugen.

Technische Daten

		D25966
Spannung	V_{AC}	230
Typ		10
Frequenz	Hz	50
Leistungsaufnahme (230V)	W	1800
Schläge pro Minute ohne Last	Schläge pro Minute	1080
Einzelaufrallenergie (EPTA 05/2009)	J	41
Werkzeugaufnahme		28-mm-Sechskant
Meißelpositionen		1
Sender für Wireless Tool Control		
Frequenzband	MHz	433
Max. Leistung (EIRP)	mW	0,03
Gewicht	kg	18,8
Lärmwerte und Vibrationswerte (Triax-Vektorsumme) gemäß EN IEC 62841-2-6:		
Gemessener A-gewichteter Schalldruck beim Bediener L_{pk} (re 1 pW), in Dezibel		94
Gemessener A-gewichteter Schallleistungspegel L_{WA} (re 1 pW), in Dezibel		102
Unsicherheitsfaktor K_{WA} / K_{pk} , in Dezibel		3,9
Meißeln		
Vibrationsemissionswert $a_{h,Ch eq}$ =	m/s^2	6,8
Messungengenauigkeit K =	m/s^2	1,5

Der in diesem Informationsblatt angegebene Vibrations- und/oder Lärmwert wurde gemäß einem standardisierten Test laut EN62841 gemessen und kann für einen Vergleich zwischen zwei Geräten verwendet werden. Er kann zu einer vorläufigen Einschätzung der Exposition verwendet werden.

! **WARNUNG:** Der angegebene Vibrations- und/oder Lärmwert bezieht sich auf die Hauptanwendung des Gerätes. Wenn das Gerät jedoch für andere Anwendungen, mit anderem Zubehör oder schlecht gewartet eingesetzt wird, kann der Vibrations- und/oder Lärmwert verschieden sein. Dies kann den Expositionsgrad über die Gesamtbetriebszeit erheblich erhöhen.

Eine Schätzung der Vibrations- und/oder Lärmbelastung sollte auch berücksichtigen, wie oft das Gerät ausgeschaltet wird oder über welche Zeit es zwar läuft, aber nicht wirklich in Betrieb ist. Dies kann die Exposition über die Gesamtbetriebszeit erheblich mindern.

Identifizieren Sie zusätzliche Sicherheitsmaßnahmen, um den Bediener vor den Vibrations- und/oder

Lärmauswirkungen zu schützen, wie: Pflege des Werkzeugs und Zubehörs, Hände warm halten (wichtig in Bezug auf Vibrationsauswirkungen), Organisation von Arbeitsmustern.

EG-Konformitätserklärung Maschinenrichtlinie und Funkgeräterichtlinie



Abbruchhammer D25966

DEWALT erklärt hiermit, dass diese unter **Technische Daten** beschriebenen Produkte die folgenden Vorschriften erfüllen: 2006/42/EG, EN62841-1:2015 + A11:2022, EN IEC62841-2-6:2020 + A11:2020.

Diese Produkte erfüllen auch die Richtlinie 2014/53/EU und 2011/65/EU. Für weitere Informationen wenden Sie sich bitte an DEWALT unter der folgenden Adresse oder schauen Sie auf der Rückseite dieser Betriebsanleitung nach.

2000/14/EC, Elektrischer Betonaufbruchhammer (handgeführt), $m > 15$ kg, Anlage VIII, TÜV Rheinland LGA Products GmbH (0197), 90431 Nürnberg, Deutschland, ID-Nummer der benannten Stelle: 0197

L_{WA} (gemessener Schallleistungswert)	103 dB
L_{WA} (zugesicherter Schallleistungspegel)	105 dB

Markus Rompel
Vice President of Engineering, PTE-Europe
DEWALT, Richard-Klinger-Straße 11,
65510 Idstein, Deutschland
14.10.2024



WARNUNG: Zur Reduzierung der Verletzungsgefahr bitte die Bedienungsanleitung lesen.

Definitionen: Sicherheitsrichtlinien

Im Folgenden wird die Relevanz der einzelnen Warnhinweise erklärt. Bitte lesen Sie das Handbuch und achten Sie auf diese Symbole.



GEFAHR: Weist auf eine unmittelbar drohende gefährliche Situation hin, die, sofern nicht vermieden, **zu tödlichen oder schweren Verletzungen führt**.



WARNUNG: Weist auf eine möglicherweise gefährliche Situation hin, die, sofern nicht vermieden, **zu tödlichen oder schweren Verletzungen führen kann**.



VORSICHT: Weist auf eine möglicherweise gefährliche Situation hin, die, sofern nicht vermieden, **u. U. zu leichten oder mittelschweren Verletzungen führen kann.**

HINWEIS: Weist auf ein Verhalten hin, das **nichts mit Verletzungen zu tun hat, aber, wenn es nicht vermieden wird, zu Sachschäden führen kann.**



Weist auf ein Stromschlagrisiko hin.



Weist auf eine Brandgefahr hin.

ALLGEMEINE SICHERHEITSWARNHINWEISE FÜR ELEKTROWERKZEUGE



WARNUNG: Beachten Sie alle Sicherheitshinweise, Anweisungen, Darstellungen und Daten, die Sie mit dem Gerät erhalten. Wenn Sie die folgenden Anweisungen nicht beachten, kann es zu elektrischem Schlag, Feuer und/oder schweren Verletzungen kommen.

BEWAHREN SIE ALLE WARNHINWEISE UND ANWEISUNGEN ZUM SPÄTEREN NACHSCHLAGEN AUF

Der Begriff „Elektrowerkzeug“ in den Warnhinweisen bezieht sich auf Ihr netzbetriebenes Elektrowerkzeug (mit Kabel) oder auf Ihr akkubetriebenes (kabelloses) Elektrowerkzeug.

1) Sicherheit im Arbeitsbereich

- Halten Sie den Arbeitsbereich sauber und gut ausgeleuchtet.** Unaufgeräumte oder dunkle Bereiche begünstigen Unfälle.
- Betreiben Sie das Elektrowerkzeug nicht in explosionsgefährdeten Umgebungen, in denen sich z. B. brennbare Flüssigkeiten, Gase oder Staub befinden.** Elektrowerkzeuge erzeugen Funken, die den Staub oder die Dämpfe entzünden können.
- Halten Sie Kinder und Zuschauer fern, während Sie ein Elektrogerät betreiben.** Ablenkung kann dazu führen, dass Sie die Kontrolle über das Gerät verlieren.

2) Elektrische Sicherheit

- Der Stecker des Elektrogerätes muss in die Steckdose passen. Ändern Sie niemals den Stecker in irgendeiner Form. Verwenden Sie keinerlei Adapterstecker an geerdeten Elektrogeräten.** Unveränderte Stecker und passende Steckdosen mindern die Gefahr eines elektrischen Schlages.
- Vermeiden Sie Körperkontakt mit geerdeten Flächen, wie Rohre, Radiatoren, Herde und Kühlgeräte.** Es besteht eine erhöhte Gefahr für einen elektrischen Schlag, wenn Ihr Körper geerdet ist.
- Setzen Sie Elektrogeräte keinem Regen oder feuchter Umgebung aus.** Wenn Wasser in das Elektrogerät eindringt, erhöht sich die Gefahr eines elektrischen Schlages.
- Überlasten Sie das Kabel nicht. Verwenden Sie niemals das Kabel, um das Elektrogerät zu tragen oder durch Ziehen vom Netz zu trennen. Halten Sie das Kabel fern von Hitze, Öl, scharfen Kanten oder**

beweglichen Teilen. Beschädigte oder verhedderte Kabel erhöhen die Gefahr eines elektrischen Schlages.

- Wenn Sie ein Elektrogerät im Freien betreiben, verwenden Sie ein für den Außeneinsatz geeignetes Verlängerungskabel.** Die Verwendung von für den Außeneinsatz geeigneten Kabeln mindert die Gefahr eines elektrischen Schlages.
- Wenn der Betrieb eines Elektrogerätes in feuchter Umgebung unumgänglich ist, verwenden Sie eine durch einen Fehlerstromschutzschalter (FI-Schalter oder Rcd) geschützte Stromversorgung.** Der Einsatz eines Fehlerstromschutzschalters mindert die Gefahr eines elektrischen Schlages.

3) Sicherheit von Personen

- Seien Sie aufmerksam, achten Sie darauf, was Sie tun, und gehen Sie mit Vernunft an die Arbeit mit einem Elektrowerkzeug. Benutzen Sie kein Elektrowerkzeug, wenn Sie müde sind oder unter dem Einfluss von Drogen, Alkohol oder Medikamenten stehen.** Ein Moment der Unachtsamkeit beim Betrieb eines Elektrogerätes kann zu schweren Verletzungen führen.
- Tragen Sie persönliche Schutzausrüstung und immer eine Schutzbrille.** Das Tragen persönlicher Schutzausrüstung, wie Staubmaske, rutschfeste Sicherheitsschuhe, Schutzhelm oder Gehörschutz, je nach Art und Einsatz des Elektrowerkzeuges, verringert das Risiko von Verletzungen.
- Vermeiden Sie unbeabsichtigtes Starten. Vergewissern Sie sich, dass der Schalter in der AUS-Position ist, bevor Sie das Gerät an die Stromversorgung und/oder an den Akku anschließen oder wenn Sie das Gerät aufnehmen oder tragen.** Wenn Sie beim Tragen des Elektrowerkzeuges den Finger am Schalter haben oder das Gerät eingeschaltet an die Stromversorgung anschließen, kann dies zu Unfällen führen.
- Entfernen Sie alle Einstellschlüssel oder Werkzeuge, bevor Sie das Elektrogerät einschalten.** Werkzeuge oder Schlüssel, die an rotierenden Teilen des Elektrogerätes angebracht sind, können zu Verletzungen führen.
- Vermeiden Sie eine abnormale Körperhaltung. Sorgen Sie für einen sicheren Stand und halten Sie jederzeit das Gleichgewicht.** Dadurch können Sie das Elektrowerkzeug in unerwarteten Situationen besser kontrollieren.
- Tragen Sie geeignete Kleidung. Tragen Sie keine weite Kleidung und keinen Schmuck. Halten Sie Ihre Haare, Kleidung und Handschuhe von beweglichen Teilen fern.** Lose sitzende Kleidung, Schmuck oder lange Haare können sich in den beweglichen Teilen verfangen.
- Wenn Geräte für den Anschluss an eine Staubabsaugung und Staubsammlung vorgesehen sind, vergewissern Sie sich, dass diese richtig angeschlossen sind und verwendet werden.** Der

Einsatz von Staubsaugern kann staubbedingte Gefahren mindern.

- h) **Vermeiden Sie, durch die häufige Nutzung des Werkzeugs in einen Trott zu verfallen und Prinzipien für die Werkzeugsicherheit zu ignorieren.** Eine unachtsame Aktion kann im Bruchteil einer Sekunde zu schweren Verletzungen führen.

4) Verwendung und Pflege des Elektrogerätes

- a) **Überlasten Sie das Elektrogerät nicht. Verwenden Sie das für Ihre Arbeit passende Elektrogerät.** Das richtige Gerät wird die Aufgabe besser und sicherer erledigen, wenn es bestimmungsgemäß verwendet wird.
- b) **Benutzen Sie kein Elektrowerkzeug, dessen Schalter defekt ist.** Ein Elektrowerkzeug, das sich nicht mehr ein- oder ausschalten lässt, ist gefährlich und muss repariert werden.
- c) **Trennen Sie den Stecker vom Netz und/ oder den Akku (sofern abnehmbar) vom Elektrowerkzeug, bevor Sie Einstellungen am Gerät vornehmen, Zubehör wechseln oder es aufbewahren.** Diese Vorbeugemaßnahmen mindern die Gefahr, dass das Elektrogerät unbeabsichtigt startet.
- d) **Bewahren Sie nicht verwendete Elektrogeräte für Kinder unerreichbar auf und lassen Sie nicht zu, dass Personen ohne Erfahrung mit dem Elektrogerät oder mit diesen Anweisungen das Elektrogerät bedienen.** Elektrogeräte sind in den Händen nicht geschulter Personen gefährlich.
- e) **Warten Sie die Elektrogeräte. Prüfen Sie, ob bewegliche Teile verzogen oder ausgeschlagen, ob Teile gebrochen oder in einem Zustand sind, der den Betrieb des Elektrogerätes beeinträchtigen kann. Bei Beschädigungen lassen Sie das Elektrogerät reparieren, bevor Sie es verwenden.** Viele Unfälle entstehen wegen mangelnder Wartung der Elektrogeräte.
- f) **Halten Sie Schneidwerkzeuge scharf und sauber.** Richtig gewartete Schneidwerkzeuge mit scharfen Klingen blockieren seltener und sind leichter unter Kontrolle zu halten.
- g) **Verwenden Sie Elektrogeräte, Zubehör und Einsätze (Bits) usw. gemäß diesen Anweisungen und unter Berücksichtigung der Arbeitsbedingungen und der Aufgabe.** Wenn Sie das Elektrogerät für Aufgaben verwenden, die nicht bestimmungsgemäß sind, kann dies zu gefährlichen Situationen führen.
- h) **Halten Sie die Griffe trocken, sauber und frei von Öl und Fett.** Rutschige Griffe und Oberflächen unterbinden die sichere Bedienbarkeit und Kontrolle über das Werkzeug in unerwarteten Situationen.

5) Service

- a) **Lassen Sie Ihr Elektrowerkzeug nur von qualifiziertem Fachpersonal und nur mit Original-Ersatzteilen reparieren.** Damit wird sichergestellt, dass die Sicherheit des Gerätes erhalten bleibt.

Zusätzliche Sicherheitshinweise für Schlagbohrer

- **Tragen Sie einen Gehörschutz.** Lärm kann Gehörschäden verursachen.
- **Verwenden Sie die mitgelieferten Zusatzgriffe.** Der Verlust der Kontrolle kann Verletzungen verursachen.
- **Halten Sie das Elektrowerkzeug an den isolierten Griffflächen, wenn Arbeiten durchgeführt werden, bei denen das Schneidwerkzeug versteckte Leitungen oder die eigene Anschlussleitung berühren könnte.** Der Kontakt mit stromführenden Leitungen kann auch offen liegende Metallteile am Gerät unter Strom setzen und zu einem Stromschlag führen.
- **Stellen Sie sicher, dass sich hinter dem zu bearbeitenden Material keine Strom- oder Gasleitungen befinden, und überprüfen Sie deren Lage anhand von technischen Zeichnungen o.ä.**
- **Halten Sie das Werkzeug immer gut fest.** Halten Sie das Gerät beim Betrieb immer mit beiden Händen fest. Der Betrieb des Werkzeugs mit einer Hand führt zu Kontrollverlust. Durchbrechen oder Auftreffen auf harte Materialien wie Bewehrungsstäbe können gefährlich sein. Ziehen Sie den Zusatzhandgriff vor der Verwendung gut fest.
- **Führen Sie eine Überholung nicht selbst durch.** Die Überholung der Meißelbits darf nur durch einen qualifizierten Fachmann erfolgen. Unsachgemäß überholte Zubehörteile können zu Verletzungen führen.
- **Tragen Sie bei der Bedienung des Werkzeugs oder beim Austausch von Bits Handschuhe.** Metallteile und Einsätze (Bits) dieses Werkzeugs werden beim Gebrauch äußerst heiß. Kleine Bruchteile des Materials können die Hände verletzen.
- **Legen Sie das Werkzeug niemals ab, bevor das Bit völlig zum Stillstand gekommen ist.** Sich bewegende Bits können Verletzungen verursachen.
- **Schlagen Sie nicht mit einem Hammer auf feststeckende Bits, um sie zu lösen.** Metallfragmente oder Späne des Werkstoffs können sich dadurch lösen und Verletzungen verursachen.
- **Vergewissern Sie sich, dass der Meißel fest sitzt, bevor Sie das Werkzeug benutzen.**
- **Bei kalter Witterung oder wenn das Gerät längere Zeit nicht benutzt wurde, lassen Sie das Gerät vor der Benutzung einige Minuten ohne Last laufen.**
- **Achten Sie bei Arbeiten oberhalb des Bodens darauf, dass der Bereich darunter frei ist.**
- **Berühren Sie den Meißel oder die Teile nahe am Meißel nicht unmittelbar nach dem Meißelvorgang, da sie extrem heiß sein und zu Verbrennungen führen können.**
- **Das Stromkabel sollte stets hinter dem Gerät, weg vom Meißel, geführt werden.**
- **Verwenden Sie dieses Werkzeug nicht für längere Zeit.** Durch das Hämmern verursachte Vibrationen können für Ihre Hände und Arme schädlich sein. Tragen Sie Handschuhe als zusätzlichen Dämpfer und legen Sie häufig Pausen ein, um den Schwingungen nicht zu lange Zeit ausgesetzt zu sein.

Restrisiken



WARNUNG: Wir empfehlen die Verwendung eines Fehlerstromschutzgeräts mit einem Fehlerstrom von maximal 30 mA.

Trotz Beachtung der geltenden Sicherheitsvorschriften und des Einsatzes von Schutzvorrichtungen können bestimmte Risiken nicht vermieden werden. Diese sind:

- Schwerhörigkeit.
- Verletzungsgefahr durch umherfliegende Teile.
- Verbrennungsgefahr durch während des Betriebes heiß werdende Zubehörteile.
- Verletzungsgefahr durch andauernden Gebrauch.

BEWAHREN SIE DIESE ANWEISUNGEN AUF

Elektrische Sicherheit

Der Elektromotor wurde für eine einzige Spannung konstruiert. Überprüfen Sie immer, dass die Stromversorgung der Spannung auf dem Typenschild entspricht.



Ihr DEWALT-Werkzeug ist gemäß EN62841 doppelt isoliert, daher ist kein Erdungsdraht erforderlich.



WARNUNG: 115 V-Geräte müssen über einen ausfallsicheren Trenntransformator mit einer Abschirmung gegen Erde zwischen Primär- und Sekundärwicklung betrieben werden.

Wenn das Netzkabel beschädigt ist, darf es nur von DEWALT oder einer autorisierten Kundendienststelle ausgetauscht werden.



Bei Ersatz des Netzkabels achten Sie auf Verwendung des Schweizer Netzsteckers.

Typ 11 für Klasse II (Doppelisolierung) – Geräte

Typ 12 für Klasse I (Schutzleiter) – Geräte



Ortsveränderliche Geräte, die im Freien verwendet werden, müssen über einen Fehlerstromschutzschalter angeschlossen werden.

Verwendung eines Verlängerungskabels

Verwenden Sie ein zugelassenes 3-adriges Verlängerungskabel, das für die Leistungsaufnahme dieses Elektrowerkzeugs geeignet ist (siehe **Technische Daten**). Der Mindestquerschnitt der Leitungen beträgt 1,5 mm² und die Höchstlänge beträgt 30 m.

Wenn Sie eine Kabeltrommel verwenden, wickeln Sie das Kabel vollständig ab.

Packungsinhalt

Die Packung enthält:

- 1 Abbruchhammer
- 1 Zusatzgriff
- 1 Meißel
- 1 5-mm-Sechskantschlüssel
- 1 Betriebsanleitung

- Prüfen Sie das Gerät, die Teile oder Zubehörteile auf Beschädigungen, die beim Transport entstanden sein könnten.
- Nehmen Sie sich Zeit, die Betriebsanleitung vor Inbetriebnahme sorgfältig zu lesen.

Bildzeichen am Werkzeug

Die folgenden Bildzeichen sind am Gerät sichtbar angebracht:



Vor der Verwendung die Betriebsanleitung lesen.



Tragen Sie Gehörschutz.



Tragen Sie Augenschutz.

Lage des Datumscodes (Abb. [Fig.] A)

Der Code für das Herstellungsdatum **25** besteht aus einer 4-stelligen Jahresangabe, gefolgt von einer 2-stelligen Wochenangabe und einem 2-stelligen Werkscode.

Beschreibung (Abb. A)



WARNUNG: Nehmen Sie niemals Änderungen am Elektrowerkzeug oder dessen Teilen vor. Dies könnte zu Schäden oder Verletzungen führen.

- 1 Oberer Griff
- 2 Ein-/Aus-Schalter
- 3 Zusatzgriff rechts
- 4 Schraube am rechten Griff
- 5 Zusatzgriff links
- 6 Schraube am linken Griff
- 7 Luftöffnungen
- 8 Zusatzgriff in Bügel-/Henkelform
- 9 Griffregler
- 10 Tool Connect™-Befestigung
- 11 Gelbe Wartungsanzeige-LED
- 12 28-mm-Sechskant-Werkzeugaufnahme
- 13 5-mm-Sechskantschlüssel
- 14 Sechskantschlüsselaufnahme

Verwendungszweck

Ihr D25966 ist auf Meißel- und Grabenaushubanwendungen in Beton, Ziegel, Stein und sonstigen Mauermaterialien ausgelegt.

NICHT in nasser Umgebung oder in der Nähe von entflammaren Flüssigkeiten oder Gasen verwenden.

Ihr D25966 ist ein Elektrowerkzeug für den professionellen Gebrauch.

LASSEN SIE NICHT ZU, dass Kinder in Kontakt mit dem Werkzeug kommen. Wenn unerfahrene Personen dieses Gerät verwenden, sind diese zu beaufsichtigen.

- **Kleine Kinder und behinderte Personen.** Dieses Gerät ist nicht zur Verwendung durch kleine Kinder oder behinderte Personen ohne Aufsicht gedacht.
- Dieses Gerät darf nicht von Personen (einschließlich Kindern) mit eingeschränkten physischen, sensorischen oder mentalen Fähigkeiten oder ohne ausreichende

Erfahrung oder Kenntnisse verwendet werden, außer wenn diese Personen von einer Person, die für ihre Sicherheit verantwortlich ist, bei der Verwendung des Geräts beaufsichtigt werden. Lassen Sie nicht zu, dass Kinder mit diesem Produkt allein gelassen werden.

ZUSAMMENBAUEN UND EINSTELLEN



WARNUNG: Um die Gefahr schwerer Verletzungen zu mindern, schalten Sie das Gerät aus und trennen es vom Netz, bevor Sie Einstellungen vornehmen oder Anbaugeräte oder Zubehör anbringen oder entfernen. Ungewolltes Anlaufen kann Verletzungen verursachen.

Sanftanlauf

Der Sanftanlauf lässt die Schlagzahl langsamer ansteigen und verhindert so, dass der Meißel oder die Spitze beim Anfahren auf dem Mauerwerk „herumspringt“.

Aktive Vibrationskontrolle

Durch die aktive Vibrationssteuerung werden Rückstoßvibrationen durch die abbruchhammermechanik neutralisiert. Durch die verringerte Hand- und Armvibration wird eine komfortablere Anwendung über längere Zeitabschnitte möglich und die Lebensdauer des Gerätes verlängert.

Sechskantschlüsselaufbewahrung (Abb. A, B)

Bei Nichtgebrauch sollte der 5-mm-Sechskantschlüssel **13** in der Sechskantschlüssel-Halterung **14** aufbewahrt werden.

1. Ziehen Sie den 5-mm-Sechskantschlüssel **13** aus der Halterung für den Sechskantschlüssel **14**, um ihn zu entfernen.
2. Schieben Sie den 5-mm-Sechskantschlüssel **13** in die Halterung für den Sechskantschlüssel **14**, um ihn aufzubewahren.

Zusatzgriff in Bügel-/Henkelform (Abb. C)



WARNUNG: Um die Gefahr von Verletzungen zu mindern, betreiben Sie das Gerät für horizontale Arbeiten **IMMER** mit korrekt und fest montiertem Zusatzgriff in Bügel-/Henkelform. Bei Nichtbeachtung kann der Zusatzgriff in Bügel-/Henkelform während des Betriebs abrutschen und der Bediener kann die Kontrolle über das Gerät verlieren. Halten Sie das Werkzeug mit beiden Händen fest, um maximale Kontrolle zu haben.

Der Zusatzgriff in Bügel-/Henkelform **8** wird vorne an das Gehäuse geklemmt und kann um 360° gedreht werden, um mit der rechten oder linken Hand verwendet zu werden.

Montage des Zusatzgriffs in Bügel-/Henkelform (Abb. C)

1. Demontieren Sie den Zusatzgriff in Bügel-/Henkelform **8**. Lösen Sie den Griffknopf **9** indem Sie ihn gegen den Uhrzeigersinn drehen, bis er sich vom Zusatzgriff in Bügel-/Henkelform **8** löst.
2. Ziehen Sie den Griffbolzen **19** aus dem Zusatzgriff in Bügel-/Henkelform **8**.

3. Nehmen Sie den Zusatzgriff in Bügel-/Henkelform **8** von der Griffeneinheit ab.
4. Schieben Sie den Griff durch die Griffingöffnung auf die Nase des Werkzeugs **17** und auf die Griffinghalterung **18** am Gehäuse.
5. Montieren Sie den Zusatzgriff in Bügel-/Henkelform **8** an der Griffeneinheit.
HINWEIS: Vergewissern Sie sich, dass die Zähne **24** am Zusatzgriff in Bügel-/Henkelform **8** und die Zähne der Griffhalterung **20** ineinander greifen, bevor Sie fortfahren.
6. Führen Sie den Griffbolzen **19** durch die sechseckige Öffnung an der Seite des Zusatzgriffs in Bügel-/Henkelform **21** in die Griffeneinheit **8** ein.
HINWEIS: Führen Sie den Griffbolzen nicht **19** nicht von der Seite der Griffknopföffnung **22** aus ein. Der Griff lässt sich nicht richtig festziehen.
7. Montieren Sie den Zusatzgriff in Bügel-/Henkelform **8**.
8. Drehen und schwenken Sie den Zusatzgriff in Bügel-/Henkelform **8** in die gewünschte Position.
9. Fädeln Sie den Griffknopf **9** von der **19** Seite der Griffknopföffnung **22** des Zusatzgriffs in Bügel-/Henkelform **8** auf den Griffbolzen.
10. Ziehen Sie den Griffknopf **9** durch Drehen im Uhrzeigersinn fest, bis der Zusatzgriff in Bügel-/Henkelform **8** in seiner Position gesichert ist.

Zusatzhandgriffe (Abb. A, D, E)



VORSICHT: Vergewissern Sie sich vor Arbeitsbeginn **IMMER**, dass der Zusatzgriff einwandfrei montiert ist. Halten Sie das Werkzeug mit beiden Händen fest, um maximale Kontrolle zu haben.

1. Befestigen Sie den linken Seitengriff **5** mit der Sechskantschraube **6**, die sich im Ende des Griffs befindet. Ziehen Sie sie mit dem 5-mm-Sechskantschlüssel **13** (mitgeliefert) vollständig fest.
2. Befestigen Sie den rechten Seitengriff **3** mit der Sechskantschraube **4**, die sich im Ende des Griffs befindet. Ziehen Sie sie mit dem 5-mm-Sechskantschlüssel **13** (mitgeliefert) vollständig fest.
HINWEIS: Zusatzhandgriffe **3** und **5** müssen in der richtigen Ausrichtung installiert werden, wobei der Schlüssel am Ende des Griffs nach unten zeigt.
HINWEIS: Bewahren Sie den 5-mm-Sechskantschlüssel **13** in der Sechskantschlüsselhalterung **14** auf.

Einsetzen und Entfernen von 28-mm-Sechskantzubehör (Abb. F)

Bei dieser Maschine werden Meißel mit einem 28-mm-Sechskantschaft verwendet. Wir empfehlen die ausschließliche Verwendung von professionellem Zubehör.



WARNUNG: Da Zubehör, das nicht von DEWALT angeboten wird, nicht mit diesem Produkt geprüft worden ist, kann die Verwendung von solchem Zubehör zu gefährlichen Situationen führen. Zur Vermeidung von

Verletzungen darf nur von DEWALT empfohlenes Zubehör verwendet werden.

Reinigen Sie den Meißelschaft.

! WARNUNG: Tragen Sie kein Schmiermittel auf die Maschine auf.

Um einen Meißel mit Aussparung in den Schaft einzusetzen, gehen Sie wie abgebildet vor (Abb. F)

1. Ziehen Sie an der Werkzeughalterung **23** und drehen Sie sie um 180° in die Entriegelungsposition.
2. Halten Sie den Meißel so vor die Werkzeugaufnahme, dass die Kerbe **26** nach unten weist.
3. Setzen Sie den Meißelschaft **27** in die 28-mm-Sechskant-Werkzeughalterung **12**.
4. Drehen Sie die Werkzeughalterung **23** um 180°, so dass sie in die Verriegelungsposition zurückgleitet, um das Zubehör in der Position zu verriegeln.
5. Überprüfen Sie die Werkzeugverriegelung, indem Sie am Meißel ziehen. Zum Schlagbohren muss die axiale Bewegung des in der Werkzeugaufnahme arretierten Meißels einige Zoll betragen.
6. Um einen Meißel zu entfernen, ziehen Sie an der Werkzeughalterung **23**, drehen Sie sie um 180° in die Entriegelungsposition und ziehen Sie den Meißel aus der Werkzeughalterung.

! WARNUNG: Beim Austauschen von Zubehör immer Handschuhe tragen. Freiliegende Metallteile und das Zubehör des Werkzeugs kann beim Gebrauch äußerst heiß werden.

Wartungsanzeige-LED (Abb. A, G)

Ihr Abbruchhammer besitzt eine gelbe Wartungsanzeige-LED **11**, die angibt, wenn eine Wartung nötig ist. Weitere Informationen zur LED-Funktion finden Sie in der Tabelle.

LED-Funktion	Beschreibung
 Gelb (dauerhaft leuchtend)	Wartung erforderlich Das Aufleuchten der gelben Wartungsanzeige-LED 11 zeigt an, dass das Werkzeug innerhalb der nächsten 10 Betriebsstunden gewartet werden muss (neue Schmierung und Dichtung des Hammermechanismus).
 Gelb (blinkend)	Wartung überfällig Wenn die Wartungsanzeige leuchtet, blinkt die Wartungsanzeige nach weiteren 10 Stunden, um anzuzeigen, dass das Werkzeug das erforderliche Wartungsintervall überschritten hat.

Wireless Tool Control™ (Abb. A)

! ACHTUNG: Lesen Sie alle Sicherheitshinweise, Anweisungen und Spezifikationen des Geräts, das mit dem Werkzeug gekoppelt werden soll.

Dieses Werkzeug ist mit einem Wireless Tool Control™-Sender ausgestattet, mit dem es drahtlos mit einem anderen Wireless Tool Control™-Werkzeug (z. B. einer Staubabsaugvorrichtung) gekoppelt werden kann.

Um Ihr Werkzeug mit Hilfe von Wireless Tool Control™ zu koppeln, stellen Sie den Ein-/Aus-Schalter **2** am Werkzeug auf die Ein-Position und drücken die Pairing-Taste für Wireless Tool Control™ an dem anderen Gerät. Eine LED an dem anderen Gerät zeigt Ihnen an, wann Ihr Werkzeug erfolgreich gekoppelt wurde.

BETRIEB

Betriebsanweisungen

! WARNUNG: Beachten Sie immer die Sicherheitsanweisungen und die geltenden Vorschriften.

! WARNUNG: Um die Gefahr schwerer Verletzungen zu mindern, schalten Sie das Gerät aus und trennen Sie es vom Netz, bevor Sie Einstellungen vornehmen oder Anbaugeräte oder Zubehör anbringen oder entfernen. Ein unbeabsichtigtes Starten kann zu Verletzungen führen.

! WARNUNG: Beachten Sie immer die Sicherheitsanweisungen und die geltenden Vorschriften.

! WARNUNG: Achten Sie auf die Lage von Rohrleitungen und Kabeln.

! WARNUNG: Beaufschlagen Sie das Werkzeug mit einem Druck von ca. 22-44 lbs. (10-20 kg). Die Anwendung von übermäßigem Druck erhöht die Meißelgeschwindigkeit nicht und kann die Leistung beeinträchtigen sowie möglicherweise die Lebensdauer des Werkzeugs verkürzen.

Korrekte Handposition (Abb. H)

! WARNUNG: Zur Reduzierung des Risikos schwerer Verletzungen muss **IMMER** die richtige Handstellung eingehalten werden, wie in der Abbildung gezeigt.

! WARNUNG: Zur Reduzierung des Risikos schwerer Verletzungen muss das Gerät **IMMER** fest in den Händen gehalten werden, damit jederzeit richtig reagiert werden kann.

WICHTIG: Während des Betriebs muss das Werkzeug immer mit beiden Händen gehalten werden.

Horizontale Arbeiten (Fig. H)

Bei der korrekten Handposition liegt eine Hand auf dem Zusatzgriff in Bügel-/Henkelform **8** und die andere auf dem oberen Griff **1**.

Vertikale Arbeiten (Abb. H)

Die richtige Haltung der Hände erfordert beide Hände am linken Griff **5** und am rechten Griff **3**.

Ein- und Ausschalten (Abb. A, I)

Einschalten: Stellen Sie den Ein-/ Ausschalter **2** auf Position 1.

Ausschalten: Stellen Sie den Ein-/Aus-Schalter **2** auf die Position 0.

Abbrucharbeiten (Abb. A, F)



WARNUNG: Achten Sie darauf, dass die Schnittkante keine Verfärbungen durch zu starken Druck aufweist. Sie können die Stabilität des Zubehörs beeinträchtigen.

Als Option sind verschiedene Arten von Meißeln erhältlich.

1. Wählen Sie den entsprechenden Meißel. Reinigen Sie den Meißelschaft **27**.
2. Setzen Sie den Meißel ein und überprüfen Sie, ob er ordnungsgemäß verriegelt ist.
3. Montieren und justieren Sie den Zusatzgriff in Bügel-/ Henkelform **8** und vergewissern Sie sich, dass er festgezogen ist.
4. Halten Sie das Werkzeug am Zusatzgriff in Bügel-/ Henkelform **8** und am oberen Griff **1** oder am linken Griff **5** und rechten Griff, **3**, bevor Sie es einschalten.
5. Das Elektrowerkzeug läuft nun im Dauerbetrieb.

WICHTIG: Bedienen Sie die Kettensäge **IMMER** mit beiden Händen. Im Abschnitt **Korrekte Handposition** wird die richtige Nutzung des Werkzeugs für horizontale und vertikale Arbeiten beschrieben.

6. Schalten Sie das Elektrowerkzeug bei Beendigung der Arbeiten unplugging

WARTUNG

Ihr Elektrowerkzeug wurde für langfristigen Betrieb mit minimalem Wartungsaufwand konstruiert. Ein kontinuierlicher, zufriedenstellender Betrieb hängt von der geeigneten Pflege des Elektrowerkzeugs und seiner regelmäßiger Reinigung ab.



WARNUNG: Um die Gefahr schwerer Verletzungen zu mindern, schalten Sie das Gerät aus und trennen Sie es vom Netz, bevor Sie Einstellungen vornehmen oder Anbaugeräte oder Zubehör anbringen oder entfernen. Ein unbeabsichtigtes Starten kann zu Verletzungen führen.

Schmierung

Ihr Elektrogerät benötigt keine zusätzliche Schmierung.

Reinigung



WARNUNG: Stromschlag und mechanische Gefahren. Trennen Sie das Elektrogerät vor der Reinigung von der Stromquelle.



WARNUNG: Zur Gewährleistung eines sicheren und effizienten Betriebs sind das Elektrogerät und die Lüftungsschlitze stets sauber zu halten.



WARNUNG: Verwenden Sie niemals Lösungsmittel oder andere scharfe Chemikalien für die Reinigung der nichtmetallischen Teile des Geräts. Diese Chemikalien können die in diesen Teilen verwendeten Materialien schwächen. Verwenden Sie daher ein Tuch, das nur mit Wasser und milder Seife angefeuchtet ist. Achten Sie

darauf, dass niemals Flüssigkeiten in das Gerät eindringen. Tauchen Sie niemals irgendein Teil des Gerätes in eine Flüssigkeit.

Die Lüftungsschlitze können mit einer trockenen, weichen, nicht-metallischen Bürste und/oder einem geeigneten Staubsauger gereinigt werden. Keinesfalls Wasser oder irgendwelche Reinigungslösungen verwenden. Tragen Sie einen zugelassenen Augenschutz und eine zugelassene Staubmaske.

Optionales Zubehör



WARNUNG: Da Zubehör, das nicht von DEWALT angeboten wird, nicht mit diesem Produkt geprüft worden ist, kann die Verwendung von solchem Zubehör an diesem Gerät gefährlich sein. Zum Verringern des Verletzungsrisikos dürfen nur von DEWALT empfohlene Zubehörteile für dieses Produkt verwendet werden.

Fragen Sie Ihren Händler nach weiteren Informationen zu geeignetem Zubehör.

Für DEWALT ToolConnect™ Tag geeignet (Abb. J)

Optionales Zubehör



WARNUNG: Nur Originalbefestigungsmittel verwenden. Längere Schrauben erhöhen das Risiko für einen Stromschlag oder für Beschädigungen des Werkzeugs.

Ihr D25966 verfügt über Montagebohrungen **10** und Schrauben **16** zum Anbringen eines DEWALT ToolConnect™ Tags **15**. Zum Anbringen des Tags mit den mitgelieferten Schrauben **16** wird ein T15-Bit benötigt.

Das DEWALT ToolConnect™ Tag wurde zur Nachverfolgung und zur Lokalisierung von professionellen Elektrowerkzeugen, Geräten und Maschinen entwickelt, die die DEWALT Tool Connect™-App nutzen.

Informationen zum korrekten Anbringen des DEWALT ToolConnect™ Tags finden Sie im Handbuch zum DEWALT ToolConnect™ Tag.

Staubabsaugsystem (Abb. K)

Die Verwendung eines Staubabsaugsystems wird empfohlen, um potenziell schädlichen Staub in der Luft zu reduzieren und die Lebensdauer von Werkzeug und Zubehör zu verlängern.

Fragen Sie Ihren Händler nach weiteren Informationen zu geeignetem Staubabsaugsystemen.

Reduzierung der Staubbelastung

Prüfen Sie vor Arbeitsbeginn die Gefahrenklasse des Staubs, der bei der Arbeit entsteht.



WARNUNG: Das Berühren und Einatmen von Staub ist zu vermeiden, da es zu Gesundheitsschäden führen kann. Staub, der bei der Arbeit mit einem Elektrowerkzeug oder bei anderen Baustellentätigkeiten entsteht, enthält Chemikalien, Mineralien oder Partikel, die dafür bekannt sind, dass sie bei dem Anwender selbst oder bei Umstehenden Atemwegsinfektionen, allergische Reaktionen, Krebs, Geburtsdefekte oder andere Reproduktionsschäden verursachen.

- *Solcher Staub kann beispielsweise entstehen, wenn mit Harthölzern wie Buche oder Eiche, Lacken auf Bleibasis, Beton, Mauerwerk oder quarzhaltigen Steinen gearbeitet wird.*
- *Asbesthaltiges Material darf nur von Fachleuten gehandhabt werden.*
- *Beachten Sie die geltenden Vorschriften in Ihrem Land für die zu bearbeitenden Materialien.*
- *Verwenden Sie einen Staubsauger oder ein Absaugsystem, der bzw. das eine offiziell anerkannte Schutzklasse hat, mit den lokal geltenden Vorschriften für den Schutz vor Stäuben übereinstimmt und für das zu bearbeitende Material geeignet ist.*
- *Sammeln Sie Staubpartikel direkt an der Entstehungsquelle auf und verhindern Sie, dass sie sich im Arbeitsumfeld ablagern. Nutzen Sie dazu geeignete Absaugvorrichtungen.*

Weitere Maßnahmen:

- *Sorgen Sie für eine gute Belüftung des Arbeitsbereichs.*
- *Tragen Sie ein Atemschutzgerät, das für die Art des erzeugten Staubs geeignet ist.*

Umweltschutz



Die Produkte/Akkus können recycelt werden. Wenn sie jedoch mit einem durchgestrichenen Mülleimer gekennzeichnet sind, dürfen sie nicht als normaler Hausmüll entsorgt werden. Entladen Sie die Batterien vollständig und trennen Sie sie. Trennen Sie zudem nach Möglichkeit alle Lichtquellen vom Produkt. Es liegt in der Verantwortung des Benutzers, personenbezogene Daten vom Produkt zu entfernen. Bringen Sie den Abfall dann zu einer offiziellen Abfallsammelstelle oder zu einer Entsorgungsstelle, wo die Entsorgung häufig kostenfrei ist. Die Entsorgung der Verpackung muss entsprechend dem Materialcode erfolgen. Betriebs- und Sicherheitshinweise sollten erst entsorgt werden, wenn das entsprechende Produkt endgültig nicht mehr verwendet wird.

Bitte informieren Sie sich bei Ihrer Gemeinde/Stadt über die Verfahren zur richtigen Abfallentsorgung. Besuchen Sie für weitere Informationen www.2helpU.com und scannen Sie den obigen QR-Code.

BREAKER

D25966

Congratulations!

You have chosen a DEWALT tool. Years of experience, thorough product development and innovation make DEWALT one of the most reliable partners for professional power tool users.

Technical Data

		D25966
Voltage	V_{AC}	230
Type		10
Frequency	Hz	50
Power input (230V)	W	1800
No-Load beats per minute	BPM	1080
Single impact energy (EPTA 05/2009)	J	41
Tool holder		28mm Hex
Chisel positions		1
Wireless Tool Control Transmitter		
Frequency Band	MHz	433
Max. Power (EIRP)	mW	0.03
Weight	kg	18.8
Noise values and vibration values (triax vector sum) according to EN IEC 62841-2-6:		
Measured A – weighted sound pressure at the operator's level L_{PA} (re 1 pW), in Decibel		94
Measured A – weighted sound power level L_{WA} (re 1 pW), in Decibel		102
Uncertainty K_{WA} / K_{pW} , in Decibel		3.9
Chiselling		
Vibration emission value $a_{h, Cheq}$ =	m/s^2	6.8
Uncertainty K =	m/s^2	1.5

The vibration and/or noise emission level given in this information sheet has been measured in accordance with a standardised test given in EN62841 and may be used to compare one tool with another. It may be used for a preliminary assessment of exposure.

WARNING: The declared vibration and/or noise emission level represents the main applications of the tool. However, if the tool is used for different applications, with different accessories or is poorly maintained, the vibration and/or noise emission may differ. This may significantly increase the exposure level over the total working period.

An estimation of the level of exposure to vibration and/or noise should also take into account the times when the tool is switched off or when it is running but not actually doing the job. This may significantly reduce the exposure level over the total working period.

Identify additional safety measures to protect the operator from the effects of vibration and/or noise such as: maintain the tool and the accessories, keep the hands warm (relevant for vibration), organisation of work patterns.

EC-Declaration of Conformity

Machinery Directive and Radio Equipment Directive



D25966 Breaker

DEWALT declares that these products described under **Technical Data** are in compliance with: 2006/42/EC, EN62841-1:2015 +A11:2022, EN IEC62841-2-6:2020 +A11:2020.

These products also comply with Directive 2014/53/EU and 2011/65/EU. For more information, please contact DEWALT at the following address or refer to the back of the manual.

2000/14/EC, Electrical concrete breaker (hand-held), $m > 15$ kg, Annex VIII, TÜV Rheinland LGA Products GmbH (0197), D-90431 Nürnberg, Germany, Notified Body ID No.: 0197

L_{WA} (measured sound power level) 103 dB

L_{WA} (guaranteed sound power level) 105 dB

Markus Rompel
Vice President of Engineering, PTE-Europe
DEWALT, Richard-Klinger-Strasse 11,
65510, Idstein, Germany
14.10.2024



WARNING: To reduce the risk of injury, read the instruction manual.

Definitions: Safety Guidelines

The definitions below describe the level of severity for each signal word. Please read the manual and pay attention to these symbols.



DANGER: Indicates an imminently hazardous situation which, if not avoided, **will** result in **death or serious injury**.



WARNING: Indicates a potentially hazardous situation which, if not avoided, **could** result in **death or serious injury**.



CAUTION: Indicates a potentially hazardous situation which, if not avoided, **may** result in **minor or moderate injury**.

NOTICE: Indicates a practice **not related to personal injury** which, if not avoided, **may** result in **property damage**.



Denotes risk of electric shock.



Denotes risk of fire.

GENERAL POWER TOOL SAFETY WARNINGS



WARNING: Read all safety warnings, instructions, illustrations and specifications provided with this power tool. Failure to follow all instructions listed below may result in electric shock, fire and/or serious injury.

SAVE ALL WARNINGS AND INSTRUCTIONS FOR FUTURE REFERENCE

The term "power tool" in the warnings refers to your mains-operated (corded) power tool or battery-operated (cordless) power tool.

1) Work Area Safety

- a) **Keep work area clean and well lit.** Cluttered or dark areas invite accidents.
- b) **Do not operate power tools in explosive atmospheres, such as in the presence of flammable liquids, gases or dust.** Power tools create sparks which may ignite the dust or fumes.
- c) **Keep children and bystanders away while operating a power tool.** Distractions can cause you to lose control.

2) Electrical Safety

- a) **Power tool plugs must match the outlet. Never modify the plug in any way. Do not use any adapter plugs with earthed (grounded) power tools.** Unmodified plugs and matching outlets will reduce risk of electric shock.
- b) **Avoid body contact with earthed or grounded surfaces, such as pipes, radiators, ranges and refrigerators.** There is an increased risk of electric shock if your body is earthed or grounded.
- c) **Do not expose power tools to rain or wet conditions.** Water entering a power tool will increase the risk of electric shock.
- d) **Do not abuse the cord. Never use the cord for carrying, pulling or unplugging the power tool. Keep cord away from heat, oil, sharp edges or moving parts.** Damaged or entangled cords increase the risk of electric shock.
- e) **When operating a power tool outdoors, use an extension cord suitable for outdoor use.** Use of a cord suitable for outdoor use reduces the risk of electric shock.
- f) **If operating a power tool in a damp location is unavoidable, use a residual current device (RCD) protected supply.** Use of an RCD reduces the risk of electric shock.

3) Personal Safety

- a) **Stay alert, watch what you are doing and use common sense when operating a power tool. Do not use a power tool while you are tired or under the influence of drugs, alcohol or medication.** A moment of inattention while operating power tools may result in serious personal injury.
- b) **Use personal protective equipment. Always wear eye protection.** Protective equipment such as a dust mask, non-skid safety shoes, hard hat or hearing protection used for appropriate conditions will reduce personal injuries.

- c) **Prevent unintentional starting. Ensure the switch is in the off position before connecting to power source and/or battery pack, picking up or carrying the tool.** Carrying power tools with your finger on the switch or energising power tools that have the switch on invites accidents.
- d) **Remove any adjusting key or wrench before turning the power tool on.** A wrench or a key left attached to a rotating part of the power tool may result in personal injury.
- e) **Do not overreach. Keep proper footing and balance at all times.** This enables better control of the power tool in unexpected situations.
- f) **Dress properly. Do not wear loose clothing or jewellery. Keep your hair and clothing away from moving parts.** Loose clothes, jewellery or long hair can be caught in moving parts.
- g) **If devices are provided for the connection of dust extraction and collection facilities, ensure these are connected and properly used.** Use of dust collection can reduce dust-related hazards.
- h) **Do not let familiarity gained from frequent use of tools allow you to become complacent and ignore tool safety principles.** A careless action can cause severe injury within a fraction of a second.

4) Power Tool Use and Care

- a) **Do not force the power tool. Use the correct power tool for your application.** The correct power tool will do the job better and safer at the rate for which it was designed.
- b) **Do not use the power tool if the switch does not turn it on and off.** Any power tool that cannot be controlled with the switch is dangerous and must be repaired.
- c) **Disconnect the plug from the power source and/or remove the battery pack, if detachable, from the power tool before making any adjustments, changing accessories, or storing power tools.** Such preventive safety measures reduce the risk of starting the power tool accidentally.
- d) **Store idle power tools out of the reach of children and do not allow persons unfamiliar with the power tool or these instructions to operate the power tool.** Power tools are dangerous in the hands of untrained users.
- e) **Maintain power tools and accessories. Check for misalignment or binding of moving parts, breakage of parts and any other condition that may affect the power tool's operation. If damaged, have the power tool repaired before use.** Many accidents are caused by poorly maintained power tools.
- f) **Keep cutting tools sharp and clean.** Properly maintained cutting tools with sharp cutting edges are less likely to bind and are easier to control.
- g) **Use the power tool, accessories and tool bits, etc. in accordance with these instructions, taking into account the working conditions and the work to be performed.** Use of the power tool for operations different from those intended could result in a hazardous situation.

- h) **Keep handles and grasping surfaces dry, clean and free from oil and grease.** Slippery handles and grasping surfaces do not allow for safe handling and control of the tool in unexpected situations.

5) Service

- a) **Have your power tool serviced by a qualified repair person using only identical replacement parts.** This will ensure that the safety of the power tool is maintained.

Additional Safety Instructions for Breakers

- **Wear ear protectors.** Exposure to noise can cause hearing loss.
- **Use auxiliary handles supplied with the tool.** Loss of control can cause personal injury.
- **Hold power tool by insulated gripping surfaces when performing an operation where the cutting accessory may contact hidden wiring or its own cord.** Cutting accessory contacting a "live" wire may make exposed metal parts of the power tool "live" and could give the operator an electric shock.
- **Be certain that the material being operated on does not conceal electric or gas service and that their locations have been verified with the utility companies.**
- **Keep a firm grip on the tool at all times.** Do not attempt to operate this tool without holding it with both hands. Operating this tool with one hand will result in loss of control. Breaking through or encountering hard materials such as re-bar may be hazardous as well. Tighten the side handle securely before use.
- **Do not recondition accessories yourself.** Chisel reconditioning should be done by a qualified specialist. Improperly reconditioned accessories could cause injury.
- **Wear gloves when operating tool or changing bits.** Accessible metal parts on the tool and bits may get extremely hot during operation. Small bits of broken material may damage bare hands.
- **Never lay the tool down until the bit has come to a complete stop.** Moving bits could cause injury.
- **Do not strike jammed bits with a hammer to dislodge them.** Fragments of metal or material chips could dislodge and cause injury.
- **Ensure the chisel is secured in place before operating the tool.**
- **In cold-weather conditions or when the tool has not been used for a longer period of time, let the tool run with no load for several minutes before use.**
- **When working above ground level ensure the area below is clear.**
- **Do not touch the chisel or the parts close to the chisel immediately after operation, as they may be extremely hot and cause burns to the skin.**
- **Always direct the power cable to the rear, away from the chisel.**
- **Do not operate this tool for long periods of time.** Vibration caused by hammer action may be harmful to your

hands and arms. Use gloves to provide extra cushion and limit exposure by taking frequent rest periods.

Residual Risks



WARNING: We recommend the use of a residual current device with a residual current rating of 30mA or less.

In spite of the application of the relevant safety regulations and the implementation of safety devices, certain residual risks cannot be avoided. These are:

- Impairment of hearing.
- Risk of personal injury due to flying particles.
- Risk of burns due to accessories becoming hot during operation.
- Risk of personal injury due to prolonged use.

SAVE THESE INSTRUCTIONS

Electrical Safety

The electric motor has been designed for one voltage only. Always check that the power supply corresponds to the voltage on the rating plate.



Your DEWALT tool is double insulated in accordance with EN62841; therefore no earth wire is required.

If the supply cord is damaged, it must be replaced only by DEWALT or an authorised service organisation.

Mains Plug Replacement (U.K. & Ireland Only)

If a new mains plug needs to be fitted:

- Safely dispose of the old plug.
- Connect the brown lead to the live terminal in the plug.
- Connect the blue lead to the neutral terminal.



WARNING: No connection is to be made to the earth terminal.

Follow the fitting instructions supplied with good quality plugs. Recommended fuse: 13 A.

Using an Extension Cable

If an extension cable is required, use an approved 3-core extension cable suitable for the power input of this tool (refer to **Technical Data**). The minimum conductor size is 1.5 mm²; the maximum length is 30 m.

When using a cable reel, always unwind the cable completely.

Package Contents

The package contains:

- 1 Breaker
- 1 Auxiliary handle
- 1 Chisel
- 1 5mm hex wrench
- 1 Instruction manual
- Check for damage to the tool, parts or accessories which may have occurred during transport.
- Take the time to thoroughly read and understand this manual prior to operation.

Markings on Tool

The following pictograms are shown on the tool:



Read instruction manual before use.



Wear ear protection.



Wear eye protection.

Date Code Position (Fig. A)

The production date code **25** consists of a 4-digit year followed by a 2-digit week and is extended by a 2-digit factory code.

Description (Fig. A)



WARNING: Never modify the power tool or any part of it. Damage or personal injury could result.

- 1 Top handle
- 2 On/off switch
- 3 Right side handle
- 4 Right handle screw
- 5 Left side handle
- 6 Left handle screw
- 7 Air vents
- 8 Bail/loop style auxiliary handle
- 9 Handle knob
- 10 Tool Connect™ mount
- 11 Yellow service indicator LED
- 12 28mm hex tool holder
- 13 5mm hex wrench
- 14 Hex wrench retainer

Intended Use

Your D25966 is designed for professional demolition, chipping and trenching applications in concrete, brick, stone and other masonry materials.

DO NOT use under wet conditions or in presence of flammable liquids or gases.

Your D25966 is a professional power tool.

DO NOT let children come into contact with the tool.

Supervision is required when inexperienced operators use this tool.

- **Young children and the infirm.** This appliance is not intended for use by young children or infirm persons without supervision.
- This product is not intended for use by persons (including children) suffering from diminished physical, sensory or mental abilities; lack of experience, knowledge or skills unless they are supervised by a person responsible for their safety. Children should never be left alone with this product.

ASSEMBLY AND ADJUSTMENTS



WARNING: To reduce the risk of serious personal injury, turn tool off and disconnect tool from power source before making any adjustments or removing/

installing attachments or accessories. An accidental start-up can cause injury.

Soft Start Feature

The soft start feature allows the impact rate to build up more slowly, thus preventing the chisel or point from “bouncing” around on the masonry when starting up.

Active Vibration Control

The active vibration control neutralizes rebound vibration from the hammer mechanism. Lowering hand and arm vibration, it allows more comfortable use for longer periods of time and extends the life of the unit.

Hex Wrench Storage (Fig. A, B)

When not in use the 5mm hex wrench **13** should be stored in the hex wrench retainer **14**.

1. Pull the 5mm hex wrench **13** from the hex wrench retainer **14** to remove it.
2. Push the 5mm hex wrench **13** into the hex wrench retainer **14** to store it.

Bail/Loop Style Auxiliary Handle (Fig. C)



WARNING: To reduce the risk of personal injury, ALWAYS operate the tool with the bail/loop style auxiliary handle properly installed when using the tool for horizontal applications. Failure to do so may result in the bail/loop style auxiliary handle slipping during tool operation and subsequent loss of control. Hold tool with both hands to maximize control.

The bail/loop style auxiliary handle **8** clamps to the front of the housing and may be rotated 360° to permit right- or left-hand use.

Mounting the Bail/Loop Style Auxiliary Handle (Fig. C)

1. Disassemble the bail/loop style auxiliary handle **8**. Loosen the handle knob **9** by turning it counterclockwise until it comes off the bail/loop style auxiliary handle **8**.
2. Pull the handle bolt **19** from the bail/loop style auxiliary handle **8**.
3. Remove the bail/loop style auxiliary handle **8** from the handle assembly.
4. Slide the handle assembly onto the nose of the tool through the handle ring opening **17** and onto the handle ring mounting location **18** located on the housing.
5. Install the bail/loop style auxiliary handle **8** onto the handle assembly.
NOTE: Ensure the teeth **24** on the bail/loop style auxiliary handle **8** and the handle mount teeth **20** mesh together before proceeding.
6. Insert the handle bolt **19** into the handle assembly from the hexagon shaped opening **21** on the side of the bail/loop style auxiliary handle **8**.

NOTE: Do not insert the handle bolt **19** from the handle knob opening side **22**. The handle will not properly tighten.

7. Assemble the bail/loop style auxiliary handle **8**.

- Rotate and pivot the bail/loop style auxiliary handle **8** to the desired position.
- Thread the handle knob **9** onto the handle bolt **19** from the handle knob opening side **22** of the bail/loop style auxiliary handle **8**.
- Tighten the handle knob **9** by turning it clockwise until the bail/loop style auxiliary handle **8** is secured in position.

Side Handles (Fig. A, D, E)

CAUTION: *ALWAYS operate the tool with the side handle properly assembled. Hold tool with both hands to maximize control.*

- Attach the left side handle **5** with hex head screw **6** located inside the end of the handle. Fully tighten with 5mm hex wrench **13** (supplied).
- Attach the right side handle **3** with hex head screw **4** located inside the end of the handle. Fully tighten with 5 mm hex wrench **13** (supplied).

NOTE: Side handles **3** and **5** must be installed in the proper orientation with the key on the end of the grip facing down.

NOTE: Store the 5mm hex wrench **13** in the hex wrench retainer **14**.

Inserting and Removing 28mm Hex Accessories (Fig. F)

This machine uses chisels with a 28mm hex shank. We recommend to use professional accessories only.

WARNING: *Since accessories other than those offered by DeWALT have not been tested with this product, the use of such accessories may entail hazardous situations. To reduce the risk of injury, use only accessories recommended by DeWALT.*

Clean the chisel shank.

WARNING: *Do not apply lubricant to the machine.*



To fit a chisel with notch in the shank, proceed as follows (Fig. F)

- Pull the tool retainer **23** and rotate it 180° to the unlock position.
- Hold the chisel in front of the tool holder with the notch **26** facing downwards.
- Insert the chisel shank **27** into the 28mm hex tool holder **12**.
- Rotate the tool retainer **23** 180° so it slides back into the lock position to lock the accessory in position.
- Pull on the chisel to check if it is properly locked. The hammering function requires the chisel to be able to move axially several inches when locked in the tool holder.
- To remove a chisel pull the tool retainer **23** and rotate it 180° to the unlock position and pull the chisel out of the tool holder.

WARNING: *Always wear gloves when you change accessories. The exposed metal parts on the tool and accessory may become extremely hot during operation.*

Service Indicator LED (Fig. A, G)

Your breaker has yellow service indicator LED **11**, to indicate when service is required. Refer to the table for more information on LED functionality.

LED Function	Description
 Yellow (permanently on)	Service required The yellow service indicator LED 11 lights up to indicate the tool needs servicing within the next 10 hours of use (new lubrication and hammer mechanism sealing).
 Yellow (flashing)	Service exceeded With the service indicator lit, after a further 10 hours of use the service indicator flashes to indicate the tool has exceeded the required service interval.

Wireless Tool Control™ (Fig. A)

CAUTION: *Read all safety warnings, instructions and specifications of the appliance which is to be paired with the tool.*

Your tool is equipped with a Wireless Tool Control™ transmitter which allows your tool to be wirelessly paired with another Wireless Tool Control™ device, such as a dust extractor.

To pair your tool using Wireless Tool Control™, push the on/off switch **2** on the tool to the on position and press the Wireless Tool Control™ pairing button on the separate device. An LED on the separate device will let you know when your tool has been successfully paired.

OPERATION

Instructions for Use

- WARNING:** *Always observe the safety instructions and applicable regulations.*
- WARNING:** *To reduce the risk of serious personal injury, turn tool off and disconnect tool from power source before making any adjustments or removing/installing attachments or accessories. An accidental start-up can cause injury.*
- WARNING:** *Always observe the safety instructions and applicable regulations.*
- WARNING:** *Be aware of the location of pipework and wiring.*
- WARNING:** *Apply a pressure of approximately 22-44 lbs. (10-20 kg) to the tool. Applying excessive force does not speed up chiseling and can decrease tool performance and may shorten tool life.*

Proper Hand Position (Fig. H)

WARNING: *To reduce the risk of serious personal injury, ALWAYS use proper hand position as shown.*

! **WARNING:** To reduce the risk of serious personal injury, **ALWAYS** hold securely in anticipation of a sudden reaction.

IMPORTANT: The tool must be held with two hands at all times when in use.

Horizontal Applications (Fig. H)

Proper hand position requires one hand on the bail/loop style auxiliary handle **8** with the other hand on the top handle **1**.

Vertical Applications (Fig. H)

Proper hand position requires both hands on the left handle **5** and right handle **3**.

Switching On and Off (Fig. A, I)

Switching on: set the on/off switch **2** to position 1.

Switching off: set the on/off switch **2** to position 0.

Demolition (Fig. A, F)

! **WARNING:** Ensure that the cutting edge does not show discoloration caused by too much pressure. This may impair the hardness of the accessory.

Various types of chisels are available as an option.

1. Select the appropriate chisel. Clean the chisel shank **27**.
2. Insert the chisel and check whether it is properly locked.
3. Fit and adjust the bail/loop style auxiliary handle **8** and make sure it is firmly tightened.
4. Hold the tool by the bail/loop style auxiliary handle **8** and the top handle **1** or the left handle **5** and right handle **3** before switching ON.
5. The tool now runs in continuous operation.

IMPORTANT: ALWAYS use two hands when operating the tool. Refer to **Proper Hand Position** for the proper use of the tool for both horizontal and vertical applications.

6. Always switch off the tool when work is finished and before unplugging.

MAINTENANCE

Your power tool has been designed to operate over a long period of time with a minimum of maintenance. Continuous satisfactory operation depends upon proper tool care and regular cleaning.

! **WARNING:** To reduce the risk of serious personal injury, turn tool off and disconnect tool from power source before making any adjustments or removing/installing attachments or accessories. An accidental start-up can cause injury.

Lubrication

Your power tool requires no additional lubrication.

Cleaning

! **WARNING:** Electrical shock and mechanical hazard. Disconnect the electrical appliance from the power source before cleaning.

! **WARNING:** To ensure safe and efficient operation, always keep the electrical appliance and the ventilation slots clean.

! **WARNING:** Never use solvents or other harsh chemicals for cleaning the non-metallic parts of the tool. These chemicals may weaken the materials used in these parts. Use a cloth dampened only with water and mild soap. Never let any liquid get inside the tool; never immerse any part of the tool into a liquid.

Ventilation slots can be cleaned using a dry, soft non-metallic brush and/or a suitable vacuum cleaner. Do not use water or any cleaning solutions. Wear approved eye protection and an approved dust mask.

Optional Accessories

! **WARNING:** Since accessories, other than those offered by DEWALT, have not been tested with this product, use of such accessories with this tool could be hazardous. To reduce the risk of injury, only DEWALT-recommended accessories should be used with this product.

Consult your dealer for further information on the appropriate accessories.

DEWALT ToolConnect™ Tag Ready (Fig. J)

Optional Accessory

! **WARNING:** Use only original fasteners. Longer screws increase the risk of electrical shock or damage to the tool.

Your D25966 comes with mounting holes **10** and screws **16** for installing a DEWALT ToolConnect™ Tag **15**. You will need a T15 bit tip to install the tag with the provided screws **16**.

The DEWALT ToolConnect™ Tag is designed for tracking and locating professional power tools, equipment, and machines using the DEWALT Tool Connect™ app.

For proper installation of the DEWALT ToolConnect™ Tag refer to the DEWALT ToolConnect™ manual.

Dust Extraction System (Fig. K)

The use of a dust extraction system is recommended to reduce potentially harmful airborne dust and to prolong tool and accessory life.

Consult your dealer for further information on suitable dust extraction systems.

Reducing Dust Exposure

Before starting work, check the hazard class of the dust that will be produced when working.

! **WARNING:** Avoid touching or breathing dust as it can be harmful to health. Dust created when using a power tool and when conducting other construction activities can contain chemicals, minerals, or particles known to cause respiratory infections, allergic reactions, cancer, birth defects, or other reproductive harm of the user or bystanders.

- Such dust can be generated, for example, when working on hardwoods such as beech or oak, lead-based paint, concrete, masonry, or stones containing quartz.
- Material containing asbestos may be handled only by specialists.

- *Observe the relevant regulations in your country for the materials to be worked on.*
- *Use a dust extractor or extraction system with an officially approved protection class in compliance with the locally applicable dust protection regulations and suitable for the material to be worked on.*
- *Capture the resulting dust particles directly at the source and avoid deposits in the surrounding area. Use suitable extraction accessories for this purpose.*

Additional measures:

- *Make sure that the workplace is well ventilated.*
- *Wear a respirator appropriate for the type of dust generated.*

Protecting the Environment

Products/batteries are recyclable, but if marked with the crossed-out bin, they must not be disposed of with normal household waste.

Run the batteries down completely and separate them, and separate any light sources from the product if possible. It is the user's responsibility to delete personal data from the product. Then take the waste to an official waste collection center or a participating retailer who will often accept it free of charge. Packaging should be discarded based on the marked material code. Operating and safety instructions should only be discarded once the applicable product is no longer in use.

Please check with your local community/municipality for waste management guidance. For further information, visit

www.2helpU.com and scan the above QR code.

MARTILLO DEMOLEDOR

D25966

¡Enhorabuena!

Ha elegido una herramienta DEWALT. Años de experiencia, innovación y un exhaustivo desarrollo de productos hacen que DEWALT sea una de las empresas más fiables para los usuarios de herramientas eléctricas profesionales.

Datos técnicos

		D25966
Tensión	V _{CA}	230
Tipo		10
Frecuencia	Hz	50
Potencia de entrada (230 V)	W	1800
Golpes por minuto sin carga	BPM	1080
Energía de impacto única (EPTA 05/2009)	J	41
Portaherramienta	Hexagonal de 28 mm	
Posiciones del cincel		1
Transmisor Wireless Tool Control		
Banda de frecuencia	MHz	433
Potencia máx. (EIRP)	mW	0,03
Peso	kg	18,8
Valores de ruido y valores de vibración (suma de vectores teniendo en cuenta los tres ejes) de acuerdo con EN IEC 62841-2-6:		
Medida A – presión acústica ponderada a nivel del operador L _{PA} (re 1 pW), en decibelios		94
Medida A – nivel de potencia acústica ponderado L _{WA} (re 1 pW), en decibelios		102
Incertidumbre K _{WA} / K _{PA} , en decibelios		3,9
Cincelado		
Valor de emisión de vibraciones a _h , Cheq =	m/s ²	6,8
Incertidumbre K =	m/s ²	1,5

El nivel de vibraciones y/o de emisión de ruido que se indica en esta hoja informativa ha sido medido de acuerdo con una prueba normalizada indicada en la norma EN62841 y puede utilizarse para comparar herramientas entre sí. Puede usarse para una evaluación preliminar de la exposición.

⚠ ADVERTENCIA: El nivel de emisión de vibraciones y/o ruido declarado se refiere a las principales aplicaciones de la herramienta. Sin embargo, si se utiliza la herramienta para otras aplicaciones, con accesorios diferentes o mantenidos de forma incorrecta, la emisión de ruido o vibraciones puede variar. Esto puede aumentar considerablemente el nivel de exposición durante el periodo total de trabajo.

Para valorar el nivel de exposición al ruido o a las vibraciones, también deberían tenerse en cuenta las veces que la herramienta está apagada o en funcionamiento pero sin realizar ningún trabajo. Esto puede reducir

considerablemente el nivel de exposición durante el periodo total de trabajo.

Identifique medidas de seguridad adicionales para proteger al operador de los efectos del ruido y las vibraciones, como, por ejemplo, realizar el mantenimiento de la herramienta y de los accesorios, mantener las manos calientes (relevante para las vibraciones) u organizar patrones de trabajo.

Declaración de conformidad CE

Directiva de maquinarias y Directiva de equipos de radio



Martillo demoledor D25966

DEWALT declara que los productos descritos en **Datos técnicos** son conformes a: 2006/42/CE, EN62841-1:2015 +A11:2022, EN IEC62841-2-6:2020 +A11:2020.

Estos productos también son conformes a las directivas 2014/53/UE y 2011/65/UE. Si desea más información, póngase en contacto con DEWALT en la dirección indicada a continuación o bien consulte la parte posterior del manual.

Martillo demoledor eléctrico (manual), conforme a la directiva 2000/14/CE, m > 15 kg, Anexo VIII; TÜV Rheinland LGA Products GmbH (0197), D- 90431 Nürnberg, Alemania. N.º de identificación de organismo notificado: 0197

L_{WA} (nivel de potencia acústica medido) 103 dB

L_{WA} (nivel de potencia acústica garantizado) 105 dB

Markus Rompel
Vicepresidente de ingeniería, PTE-Europe
DEWALT, Richard-Klinger-Strasse 11,
65510, Idstein, Alemania
14.10.2024



ADVERTENCIA: Para reducir el riesgo de lesiones, lea el manual de instrucciones.

Definiciones: normas de seguridad

Las siguientes definiciones describen el nivel de gravedad de las señales. Lea el manual y preste atención a estos símbolos.



PELIGRO: Indica una situación de peligro inminente, que si no se evita, **provocará la muerte o lesiones graves.**



ADVERTENCIA: Indica una situación de posible peligro que, si no se evita, **podría provocar la muerte o lesiones graves.**



ATENCIÓN: Indica una situación de posible peligro que, si no se evita, **puede provocar lesiones leves o moderadas.**

AVISO: Indica una práctica **no relacionada con las lesiones personales** que, de no evitarse, **puede ocasionar daños materiales.**



Indica riesgo de descarga eléctrica.



Indica riesgo de incendio.

ADVERTENCIAS DE SEGURIDAD GENERALES PARA HERRAMIENTAS ELÉCTRICAS



ADVERTENCIA: Lea todas las advertencias de seguridad, instrucciones, ilustraciones y especificaciones suministradas con esta herramienta eléctrica. El incumplimiento de las instrucciones que se indican a continuación puede causar descargas eléctricas, incendios y/o lesiones graves.

CONSERVE TODAS LAS ADVERTENCIAS E INSTRUCCIONES PARA FUTURAS CONSULTAS

El término "herramienta eléctrica" que aparece en las advertencias se refiere a la herramienta eléctrica que funciona a través de la red eléctrica (con cable) o a la herramienta eléctrica que funciona con batería (sin cable).

1) Seguridad en el Área de Trabajo

- Mantenga el área de trabajo limpia y bien iluminada.** Las áreas en desorden u oscuras pueden provocar accidentes.
- No utilice herramientas eléctricas en atmósferas explosivas, como ambientes donde haya polvo, gases o líquidos inflamables.** Las herramientas eléctricas originan chispas que pueden inflamar el polvo o los gases.
- Mantenga alejados a los niños y a las personas que estén cerca mientras utiliza una herramienta eléctrica.** Las distracciones pueden ocasionar que pierda el control.

2) Seguridad Eléctrica

- Los enchufes de las herramientas eléctricas deben corresponderse con la toma de corriente. No modifique nunca el enchufe de ninguna forma. No utilice ningún enchufe adaptador con herramientas eléctricas conectadas a tierra.** Los enchufes no modificados y las tomas de corriente correspondientes reducirán el riesgo de descarga eléctrica.
- Evite el contacto del cuerpo con superficies conectadas a tierra como tuberías, radiadores, cocinas económicas y frigoríficos.** Existe un mayor riesgo de descarga eléctrica si tiene el cuerpo conectado a tierra.
- No exponga las herramientas eléctricas a la lluvia ni a condiciones húmedas.** Si entra agua

a una herramienta eléctrica aumentará el riesgo de descarga eléctrica.

- No someta el cable de alimentación a presión innecesaria. No use nunca el cable para transportar, tirar de la herramienta eléctrica o desenchufarla. Mantenga el cable alejado del calor, aceite, bordes afilados y piezas en movimiento.** Los cables dañados o enredados aumentan el riesgo de descarga eléctrica.
- Cuando esté utilizando una herramienta eléctrica al aire libre, use un cable alargador adecuado para uso en exteriores.** La utilización de un cable adecuado para el uso en exteriores reduce el riesgo de descarga eléctrica.
- Si no puede evitar utilizar una herramienta eléctrica en un lugar húmedo, use un suministro protegido con un dispositivo de corriente residual.** El uso de un dispositivo de corriente residual reduce el riesgo de descarga eléctrica.

3) Seguridad Personal

- Manténgase alerta, esté atento a lo que hace y use el sentido común cuando utilice una herramienta eléctrica. No maneje una herramienta eléctrica cuando esté cansado o bajo los efectos de drogas, medicamentos o alcohol.** Un momento de falta de atención cuando se manejan las herramientas eléctricas puede ocasionar lesiones personales graves.
- Use un equipo protector personal. Utilice siempre protección ocular.** El uso del equipo protector como mascarillas antipolvo, calzado antidenslizante, casco o protección auditiva para condiciones apropiadas reducirá las lesiones personales.
- Evite la puesta en funcionamiento involuntaria. Asegúrese de que el interruptor esté en posición de apagado antes de conectar con la fuente de alimentación y/o la batería, de levantar o transportar la herramienta.** El transportar herramientas eléctricas con el dedo puesto en el interruptor o herramientas eléctricas activadoras que tengan el interruptor encendido puede provocar accidentes.
- Saque toda llave de ajuste o llave inglesa antes de encender la herramienta eléctrica.** Una llave inglesa u otra llave que se deje puesta en una pieza en movimiento de la herramienta eléctrica pueden ocasionar lesiones personales.
- No intente extender las manos demasiado. Mantenga un apoyo firme sobre el suelo y conserve el equilibrio en todo momento.** Esto permite un mejor control de la herramienta eléctrica en situaciones inesperadas.
- Vístase debidamente. No se ponga ropa suelta o joyas. Mantenga el pelo, la ropa y los guantes alejados de las piezas móviles.** La ropa suelta, las joyas y el pelo largo pueden quedar atrapados en las piezas en movimiento.
- Si se suministran dispositivos para la conexión del equipo de extracción y recogida de polvo,**

asegúrese de que estén conectados y de que se usen adecuadamente. El uso de equipo de recogida de polvo puede reducir los riesgos relacionados con el polvo.

- h) **No deje que la familiaridad adquirida con el uso frecuente de las herramientas le lleve a fiarse demasiado y a descuidar las principales normas de seguridad de la herramienta.** Los descuidos pueden causar lesiones graves en una fracción de segundo.

4) Uso y cuidado de las herramientas eléctricas

- a) **No fuerce la herramienta eléctrica. Use la herramienta eléctrica correcta para su trabajo.** La herramienta eléctrica correcta funcionará mejor y con mayor seguridad si se utiliza de acuerdo con sus características técnicas.
- b) **No utilice la herramienta eléctrica si no puede encenderse y apagarse con el interruptor.** Toda herramienta eléctrica que no pueda controlarse con el interruptor es peligrosa y debe ser reparada.
- c) **Desconecte el enchufe de la fuente de alimentación y/o extraiga la batería de la herramienta eléctrica, si es desmontable, antes de realizar cualquier ajuste, cambiar accesorios o guardar las herramientas eléctricas.** Dichas medidas de seguridad preventivas reducen el riesgo de poner en marcha accidentalmente la herramienta eléctrica.
- d) **Guarde las herramientas eléctricas que no esté utilizando fuera del alcance de los niños y no permita que utilicen la herramienta eléctrica las personas que no estén familiarizadas con ella o con estas instrucciones.** Las herramientas eléctricas son peligrosas en manos de personas no capacitadas.
- e) **Ocúpese del mantenimiento de las herramientas eléctricas. Compruebe si hay desalineación o bloqueo de las piezas en movimiento, rotura de piezas y otras condiciones que puedan afectar el funcionamiento de la herramienta eléctrica. Si la herramienta eléctrica está dañada, llévela para que sea reparada antes de utilizarla.** Se ocasionan muchos accidentes por el mal mantenimiento de las herramientas eléctricas.
- f) **Mantenga las herramientas para cortar afiladas y limpias.** Hay menos probabilidad de que las herramientas para cortar con bordes afilados se bloqueen y son más fáciles de controlar.
- g) **Use la herramienta eléctrica, los accesorios y las brocas de la herramienta etc., conforme a estas instrucciones teniendo en cuenta las condiciones de trabajo y el trabajo que vaya a realizarse.** El uso de la herramienta eléctrica para operaciones que no sean las previstas puede ocasionar una situación peligrosa.
- h) **Mantenga todas las empuñaduras y superficies de agarre secas, limpias y libres de aceite y grasa.** Las empuñaduras y superficies de agarre resbaladizas impiden el agarre y el control seguro de la herramienta en situaciones imprevistas.

5) Servicio

- a) **Lleve su herramienta eléctrica para que sea reparada por una persona cualificada para realizar las reparaciones que use sólo piezas de recambio idénticas.** Así se asegurará que se mantenga la seguridad de la herramienta eléctrica.

Instrucciones de seguridad adicionales para martillos demoledores

- **Lleve protección acústica.** La exposición a los ruidos puede causar pérdida auditiva.
- **Utilice las empuñaduras auxiliares suministradas con la herramienta.** La pérdida de control puede provocar lesiones personales.
- **Sostenga la herramienta eléctrica por las superficies de agarre aisladas cuando realice una operación en la que el accesorio de corte pueda estar en contacto con un cable oculto o con su propio cable.** El contacto de los accesorios de corte con un cable con tensión puede transmitir la tensión a las partes metálicas expuestas de la herramienta eléctrica y producir una descarga eléctrica al operario.
- **Asegúrese de que el material con el que esté trabajando no tenga cables de corriente ni conductos de gas ocultos, y de que la ubicación de los mismos haya sido verificada por las empresas de suministros.**
- **Mantenga un agarre firme de la herramienta en todo momento.** No intente utilizar esta herramienta sin sostenerla con ambas manos. El uso de esta herramienta con una sola mano provocará la pérdida de control de la misma. Atravesar o chocar con materiales duros, como barras de refuerzo, también puede ser peligroso. Apriete la empuñadura con firmeza antes del uso.
- **No reacondicione los accesorios usted mismo.** El reacondicionamiento de los cinceles debe ser efectuado por un especialista autorizado. Los accesorios mal reacondicionados podrían causar lesiones.
- **Use guantes cuando utilice la herramienta o cambie las brocas.** Las piezas metálicas accesibles de la herramienta y las brocas alcanzan temperaturas extremadamente altas durante el funcionamiento. Los trozos pequeños del material roto pueden dañar las manos si no se llevan guantes.
- **No deje apartada la herramienta eléctrica hasta que la broca se haya parado por completo.** Las brocas en movimiento pueden causar lesiones.
- **No golpee las brocas atascadas con un martillo para desatascarlas.** Los fragmentos de metal o las astillas de material podrían ser expulsados y causar lesiones.
- **Asegúrese de que el cincel esté fijado en su sitio antes de utilizar la herramienta.**
- **En condiciones de frío o si la herramienta no ha sido utilizada durante un largo periodo de tiempo, déjela funcionar en vacío durante varios minutos antes de utilizarla.**
- **Cuando trabaje por encima del nivel del suelo, compruebe que la zona de abajo esté despejada.**

- **No toque el cincel ni las piezas cercanas al cincel inmediatamente después del uso, ya que podrían estar extremadamente calientes y causar quemaduras en la piel.**
- **Dirija siempre el cable hacia atrás, alejándolo del cincel.**
- **No utilice esta herramienta durante largos periodos de tiempo.** Las vibraciones provocadas por la acción del taladro pueden resultar dañinas para los brazos y las manos. Utilice guantes que le ofrezcan una protección adicional y limite la exposición haciendo pausas frecuentes.

Riesgos residuales

⚠ ADVERTENCIA: Recomendamos el uso de un dispositivo diferencial residual con corriente residual nominal de 30 mA o inferior.

A pesar del cumplimiento de las normas de seguridad pertinentes y del uso de dispositivos de seguridad, existen determinados riesgos residuales que no pueden evitarse. Dichos riesgos son los siguientes:

- Deterioro auditivo.
- Riesgo de lesiones personales por partículas flotantes en el aire.
- Riesgo de quemaduras producidas por los accesorios que se calientan durante el funcionamiento.
- Riesgo de lesiones personales debidas al uso prolongado.

GUARDE ESTAS INSTRUCCIONES

Seguridad eléctrica

El motor eléctrico está concebido para un solo voltaje. Compruebe siempre que el voltaje suministrado corresponda al indicado en la placa de características.

 Su herramienta DEWALT tiene doble aislamiento conforme a la norma EN62841, por lo que no se requiere conexión a tierra.

Si el cable de alimentación está dañado, debe reemplazarlo DEWALT o un servicio técnico autorizado, exclusivamente..

Uso de un alargador

En caso de que sea necesario utilizar un alargador, use uno de 3 conductores aprobado y apto para la potencia de esta herramienta (consulte los **Datos técnicos**). El tamaño mínimo del conductor es 1,5 mm²; la longitud máxima es 30 m.

Si utiliza un carrete de cable, desenrolle siempre el cable completamente.

Contenido del embalaje

El embalaje contiene:

- 1 Martillo demoledor
- 1 Empuñadura auxiliar
- 1 Cincel
- 1 Llave hexagonal de 5 mm
- 1 Manual de instrucciones
- Compruebe que la herramienta, las piezas y los accesorios no hayan sufrido ningún daño durante el transporte.
- Tómese el tiempo necesario para leer íntegramente y comprender este manual antes de utilizar el producto.

Marcas en la herramienta

En la herramienta se muestran los siguientes pictogramas:



Antes del uso, lea el manual de instrucciones.



Use protección auditiva.



Use protección para los ojos.

Posición del código de fecha (Fig. A)

El código de fecha de fabricación **25** está compuesto por los 4 dígitos del año, seguidos por los 2 dígitos de la semana, más los 2 dígitos del código de la fábrica.

Descripción (Fig. A)



ADVERTENCIA: Nunca altere la herramienta eléctrica ni ninguna de sus piezas. Podrían producirse lesiones corporales o daños.

- 1 Empuñadura superior
- 2 Interruptor de encendido/apagado
- 3 Empuñadura lateral derecha
- 4 Tornillo de la empuñadura derecha
- 5 Empuñadura lateral izquierda
- 6 Tornillo de la empuñadura izquierda
- 7 Ranuras de ventilación
- 8 Empuñadura auxiliar abatible de bucle
- 9 Selector del mango
- 10 Montaje Tool Connect™
- 11 LED indicador de servicio amarillo
- 12 Portaherramientas hexagonal de 28 mm
- 13 Llave hexagonal de 5 mm
- 14 Soporte de la llave hexagonal

Uso previsto

Su D25966 ha sido diseñado para aplicaciones profesionales de demolición, desbaste y apertura de zanjas en hormigón, ladrillo, piedra y otros materiales de mampostería.

NO la use en condiciones de humedad o en presencia de líquidos o gases inflamables.

El D25966 es una herramienta mecánica profesional.

NO permita que los niños entren en contacto con la herramienta. El uso de la herramienta por parte de usuarios inexpertos requiere supervisión.

- **Niños pequeños y personas con discapacidad.** Esta herramienta no está prevista para ser usada sin supervisión por niños pequeños o personas con discapacidad.
- Esta herramienta no ha sido diseñada para ser utilizada por personas (incluyendo a niños) que posean discapacidades físicas, sensoriales o mentales o que carezcan de la experiencia, conocimiento o destrezas necesarias, salvo que estén supervisadas por una persona que se haga responsable de su seguridad. No deje nunca a los niños solos con este producto.

MONTAJE Y AJUSTES



ADVERTENCIA: Para disminuir el riesgo de lesiones corporales graves, apague la herramienta y desconéctela de la fuente de alimentación antes de realizar cualquier ajuste o de poner o quitar accesorios. El encendido accidental puede causar lesiones.

Función de arranque suave

La función de arranque suave hace que la velocidad de impacto aumente más lentamente, evitando que el cincel o la punta “reboten” en la mampostería al arrancar.

Control activo de vibraciones

El control de vibración activo neutraliza la vibración de rebote del mecanismo del martillo demoledor. El disminuir la vibración de la mano y el brazo permite un uso más cómodo durante períodos más largos de tiempo y prolonga la vida útil de la herramienta.

Almacenamiento de la llave hexagonal (Fig. A, B)

Cuando no se utiliza la llave hexagonal de 5 mm **13** debe guardarse en su soporte **14**.

1. Tire de la llave hexagonal de 5 mm **13** para sacarla del soporte **14**.
2. Empuje la llave hexagonal de 5 mm **13** dentro del soporte **14** para guardarla.

Empuñadura auxiliar abatible de bucle (Fig. C)



ADVERTENCIA: Para reducir el riesgo de lesiones personales, utilice SIEMPRE la herramienta con la empuñadura auxiliar abatible de bucle correctamente instalada cuando se utiliza la herramienta para aplicaciones horizontales. En caso contrario, la empuñadura auxiliar abatible de bucle podría deslizarse durante el uso, con la consiguiente pérdida de control de la herramienta. Sostenga la herramienta con ambas manos para maximizar el control.

La empuñadura auxiliar abatible de bucle **8** se fija en la parte frontal de la carcasa y puede girarse 360°, para permitirle usar el aparato con la mano derecha o izquierda.

Montaje de la empuñadura auxiliar abatible de bucle (Fig. C)

1. Desmonte la empuñadura auxiliar abatible de bucle **8**. Afloje el pomo de la empuñadura **9** girándolo en sentido antihorario hasta que salga de la empuñadura auxiliar abatible de bucle **8**.
2. Tire del pomo **19** para sacarlo de la empuñadura auxiliar abatible de bucle **8**.
3. Extraiga la empuñadura auxiliar abatible de bucle **8** del conjunto de la empuñadura.
4. Deslice el conjunto de la empuñadura en la punta de la herramienta a través de la apertura del anillo **17** y sobre el alojamiento del anillo **18** situado sobre la carcasa.

5. Instale la empuñadura auxiliar abatible de bucle **8** en el conjunto de la empuñadura.
NOTA: Asegúrese de que los dientes **24** de la empuñadura auxiliar abatible de bucle **8** y los dientes de montaje de la empuñadura **20** se integran antes de proceder.
6. Inserte el perno de la empuñadura **19** en el bloque de la empuñadura por la apertura hexagonal **21** en el lateral de la empuñadura auxiliar abatible de bucle **8**.
NOTA: No inserte el perno de la empuñadura **19** por el lado de apertura del pomo de la empuñadura **22**. La empuñadura no podría apretar correctamente.
7. Monte la empuñadura auxiliar abatible de bucle **8**.
8. Gire y pivote la empuñadura auxiliar abatible de bucle **8** hacia la posición deseada.
9. Enrosque el pomo de la empuñadura **9** en el perno de la empuñadura **19** lado de apertura del pomo de la empuñadura **22** de la empuñadura auxiliar abatible de bucle **8**.
10. Apriete el pomo de la empuñadura **9** girándolo en sentido horario hasta que la empuñadura auxiliar abatible de bucle **8** quede fija en su sitio.

Empuñaduras laterales (Fig. A, D, E)



PRECAUCIÓN: UTILICE SIEMPRE la herramienta con la empuñadura lateral correctamente montada. Sostenga la herramienta con ambas manos para maximizar el control.

1. Fije la empuñadura lateral izquierda **5** con el tornillo hexagonal **6** situado dentro del extremo de la empuñadura. Apriete con la llave hexagonal de 5 mm **13** (incluida).
2. Fije la empuñadura lateral derecha **3** con el tornillo hexagonal **4** situado dentro del extremo de la empuñadura. Apriete con la llave hexagonal de 5 mm **13** (incluida).
NOTA: Las empuñaduras laterales **3** y **5** deben montarse en el sentido correcto con la protuberancia del extremo del asidero mirando hacia abajo.
NOTA: Guarde la llave hexagonal de 5 mm **13** en el soporte de la llave hexagonal **14**.

Colocación y extracción de los accesorios hexagonales de 28 mm (Fig. F)

Esta máquina utiliza cinceles con un eje hexagonal de 28 mm. Recomendamos usar únicamente accesorios profesionales.



ADVERTENCIA: Dado que los accesorios que no sean los suministrados por DEWALT no han sido sometidos a pruebas con este producto, el uso de tales accesorios podría ser peligroso. Para reducir el riesgo de lesiones, use solo los accesorios recomendados por DEWALT.

Limpie el vástago del cincel.



ADVERTENCIA: No lubrique la herramienta.

Para colocar un cincel con muesca en el vástago, proceda como sigue (Fig. F)

1. Tire del soporte de herramientas **23** y gírelo 180° a la posición de desbloqueo.

- Mantenga el cincel frente al portaherramientas con la ranura **26** hacia abajo.
- Introduzca el vástago del cincel **27** en el portaherramienta hexagonal de 28 mm **12**.
- Gire el portaherramienta **23** 180° para que vuelva a la posición de bloqueo y bloquear el accesorio en su sitio.
- Tire del cincel para comprobar que esté bien sujetado. Para la función de martillo es necesario que el cincel pueda moverse axialmente varias pulgadas una vez bloqueado en el portaherramientas.
- Para extraer el cincel, tire del portaherramientas **23** y gírelo 180° hasta la posición de desbloqueo. Tire del cincel para extraerlo.

 **ADVERTENCIA:** Use SIEMPRE guantes cuando cambie los accesorios. Las piezas metálicas expuestas de la herramienta y los accesorios alcanzan temperaturas extremadamente altas durante el funcionamiento.

LED indicador de servicio (Fig. A, G)

Su rompedor tiene un LED indicador de servicio amarillo **11**, para indicar cuándo requiere servicio. Consulte la tabla para más información sobre la función de los LEDs.

Función de los LEDs	Descripción
 Amarillo (permanentemente en)	Se requiere servicio El LED indicador de servicio amarillo 11 se enciende para indicar que la herramienta necesita reparación dentro de las próximas 10 horas de uso (nueva lubricación y sellado del mecanismo del martillo).
 Amarillo (parpadeante)	Servicio excedido Con el indicador de servicio encendido, después de otras 10 horas de uso, el indicador de servicio parpadea para indicar que la herramienta ha excedido el intervalo de servicio requerido.

Wireless Tool Control™ (Fig. A)





 **CUIDADO:** Lea todas las advertencias de seguridad, instrucciones y especificaciones del aparato que vaya a emparejar con la herramienta.

La herramienta está dotada del transmisor Wireless Tool Control™ que permite emparejarla en modo inalámbrico con otro dispositivo Wireless Tool Control™, como un extractor de polvo.



Para emparejar su herramienta usando Wireless Tool Control™, empuje el interruptor de encendido/apagado **2** de la herramienta hacia la posición de encendido y pulse el botón de emparejamiento Wireless Tool Control™ del dispositivo separado. El LED del otro dispositivo le avisará cuando su herramienta se haya emparejado correctamente.

FUNCIONAMIENTO

Instrucciones de uso

-  **ADVERTENCIA:** Respete siempre las instrucciones de seguridad y las normas aplicables.
-  **ADVERTENCIA:** Para disminuir el riesgo de lesiones personales graves, apague la herramienta y desconéctela de la fuente de alimentación antes de realizar ajuste alguno o de poner o quitar accoplamientos o accesorios. La puesta en marcha accidental puede causar lesiones.
-  **ADVERTENCIA:** Respete siempre las instrucciones de seguridad y las normas aplicables.
-  **ADVERTENCIA:** Tenga en cuenta la ubicación de las tuberías y el cableado.
-  **ADVERTENCIA:** Aplique una presión de unas 22–44 lbs. (10–20 kg) a la herramienta. Una fuerza excesiva no acelerará la velocidad de cincelado y puede reducir el rendimiento de la herramienta y acortar su vida útil.

Posición correcta de las manos (Fig. H)

-  **ADVERTENCIA:** Para reducir el riesgo de lesión personal grave, tenga SIEMPRE las manos en la posición correcta que se muestra.
-  **ADVERTENCIA:** Para reducir el riesgo de lesiones graves, SIEMPRE sujete bien a herramienta para prevenir reacciones repentinas.

IMPORTANTE: La herramienta debe aferrarse con ambas manos en todo momento cuando la utilice.

Aplicaciones horizontales (Fig. H)

La posición correcta de las manos es con una mano en la empuñadura auxiliar abatible de bucle **8** y la otra en la empuñadura superior **1**.

Aplicaciones verticales (Fig. H)

La posición correcta de la mano es con ambas manos agarrando las empuñaduras izquierda **5** y derecha **3**.

Encendido y apagado (Fig. A, I)

Encendido: coloque el interruptor de encendido/apagado **2** en la posición 1.

Apagado: coloque el interruptor de encendido/apagado **2** en la posición 0.

Demolición (Fig. A, F)

-  **ADVERTENCIA:** Compruebe que el borde de corte no tenga una decoloración causada por presión excesiva. Esto puede perjudicar la dureza del accesorio.

Hay varios tipos de cincelos opcionales.

- Seleccione el cincel adecuado. Limpie el vástago del cincel **27**.
- Introduzca el cincel y compruebe que esté bien sujetado.
- Coloque y ajuste la empuñadura auxiliar abatible de bucle **8** y compruebe que esté firmemente apretada.

- Sujete la herramienta por la empuñadura auxiliar abatible de bucle **8** y por la empuñadura superior **1** o por las empuñaduras izquierda **5** y derecha **3** antes de encenderla.
- La herramienta ahora funciona en forma continua.
IMPORTANTE: USE siempre las dos manos cuando trabaje con la herramienta. Consulte **Posición correcta de las manos** para ver el uso correcto de la herramienta para aplicaciones horizontales y verticales.
- Apague siempre la herramienta cuando termine el trabajo y antes de unplugging.

MANTENIMIENTO

Su herramienta eléctrica ha sido diseñada para funcionar mucho tiempo con un mínimo de mantenimiento. Que siga funcionando satisfactoriamente depende del buen cuidado de la herramienta y de su limpieza periódica.

 **ADVERTENCIA:** Para disminuir el riesgo de lesiones personales graves, apague la herramienta y desconéctela de la fuente de alimentación antes de realizar ajuste alguno o de poner o quitar accesorios. La puesta en marcha accidental puede causar lesiones.

Lubricación

Su herramienta eléctrica no requiere lubricación adicional.

Limpieza

 **ADVERTENCIA:** Descarga eléctrica y peligro mecánico. Desconecte el aparato eléctrico de la fuente de alimentación antes de limpiarlo.

 **ADVERTENCIA:** Para garantizar un funcionamiento seguro y eficiente, mantenga siempre limpios el aparato eléctrico y las ranuras de ventilación.

 **ADVERTENCIA:** Nunca utilice disolventes ni otros productos químicos agresivos para limpiar las piezas no metálicas de la herramienta. Estos productos químicos pueden debilitar los materiales utilizados en tales piezas. Use un paño humedecido solo con agua y jabón suave. Nunca permita que entre ningún líquido en la herramienta ni sumerja ninguna parte de la misma en ningún líquido.

Las ranuras de ventilación pueden limpiarse con un cepillo no metálico suave y seco y/o una aspiradora adecuada. No use agua ni otros líquidos limpiadores. Use protección ocular y una mascarilla antipolvo aprobadas.

Accesorios opcionales

 **ADVERTENCIA:** Puesto que los accesorios que no sean los suministrados por DEWALT no han sido probados con este producto, el uso de tales accesorios con esta herramienta puede resultar peligroso. Para reducir el riesgo de lesiones, use solo los accesorios recomendados por DEWALT con este producto.

Consulte a su distribuidor para obtener más información acerca de los accesorios adecuados.

Etiqueta DEWALT ToolConnect™ lista para conectar (Fig. J)

Accesorio opcional

 **ADVERTENCIA:** Use solo fijaciones originales. Los tornillos más largos aumentan el riesgo de descarga eléctrica o daños a la herramienta.

Su D25966 viene con los orificios de montaje **10** y los tornillos **16** para instalar una etiqueta DEWALT ToolConnect™ **15**. Necesitará una T15 punta de atornillar para instalar la etiqueta con los tornillos **16** suministrados.

La etiqueta ToolConnect™ de DEWALT ha sido diseñada para rastrear y localizar las herramientas eléctricas, los equipos y las máquinas profesionales usando la aplicación DEWALT Tool Connect™.

Para instalar correctamente la etiqueta ToolConnect™ de DEWALT, consulte el manual de ToolConnect™ de DEWALT.

Sistema de extracción de polvo (Fig. K)

Se recomienda usar un sistema de extracción de polvo para reducir el polvo potencialmente dañino suspendido en el aire y para prolongar la vida útil de las herramientas y los accesorios. Consulte a su distribuidor para obtener más información acerca de los sistemas de extracción de polvo adecuados.

Reducción de la exposición al polvo

Antes de empezar a trabajar, compruebe la clase de riesgo del polvo que se producirá al trabajar.

 **ADVERTENCIA:** Evite tocar o respirar el polvo pues puede ser perjudicial para la salud. El polvo generado al usar una herramienta eléctrica y realizando otras actividades de construcción contiene sustancias químicas, minerales o partículas conocidas por causar infecciones respiratorias, reacciones alérgicas, cáncer, defectos congénitos u otros daños reproductivos al usuario o a otras personas que se encuentren en el lugar.

- Este polvo puede generarse, por ejemplo, cuando se trabaja en maderas duras tales como haya o roble, pintura a base de plomo, hormigón, mampostería o piedras que contengan cuarzo.
- El material que contiene amianto puede ser manipulado solo por especialistas.
- Respete las normas vigentes en su país para los materiales con los que vaya a trabajar.
- Use un extractor de polvo o un sistema de extracción con una clase de protección aprobada oficialmente de conformidad con las normas de protección contra el polvo aplicables localmente y adecuado para el material en el que se vaya a trabajar.
- Capture las partículas de polvo resultantes directamente en la fuente y evite que se acumulen en el área circundante. Utilice accesorios de extracción adecuados para esta finalidad.

Medidas adicionales:

- *Asegúrese de que el lugar de trabajo esté bien ventilado.*
- *Use un respirador apropiado para el tipo de polvo generado.*

Protección del medioambiente

Los productos y las baterías son reciclables, pero si están marcadas con el símbolo del cubo de basura tachado, no deben tirarse junto con los residuos domésticos normales. Haga agotar totalmente las baterías y sáquelas, y separe toda fuente de luz del producto si es posible. Es responsabilidad del usuario eliminar los datos personales del producto. Después, lleve el residuo a un centro oficial de recogida de residuos o a un minorista que participe en el programa de recogida, que, por lo general, lo aceptará gratis. El embalaje debe desecharse según el código de material indicado. Las instrucciones de uso y seguridad deberían eliminarse solo después de dejar de usar el producto al que se refieren.

Consulte a su comunidad/municipio local para obtener información sobre la gestión de residuos. Para más información, visite www.2helpU.com y escanee el código QR anterior.

BURINEUR DÉMOLISSEUR

D25966

Félicitations !

Vous avez choisi un outil DEWALT. Des années d'expérience, de développement de produits et d'innovation ont fait de DEWALT l'un des partenaires les plus fiables pour les utilisateurs d'outils électriques professionnels.

Caractéristiques techniques

		D25966
Tension	V_{CA}	230
Type		10
Fréquence	Hz	50
Puissance absorbée (230 V)	W	1800
Frappes à vide par minute	IPM	1080
Force de frappe unique (EPTA 05/2009)	J	41
Porte-outil		Hexagonal 28 mm
Positions du burin		1
Transmetteur commande d'outil sans fil Tool Control		
Bande de fréquences	MHz	433
Puissance maxi (EIRP)	mW	0,03
Poids	kg	18,8
Valeurs sonores et valeurs des vibrations (somme vectorielle triaxiale) selon la norme EN IEC 62841-2-6 :		
Pression sonore pondérée mesurée A au niveau de l'opérateur L_{PA} (re 1 pW), en décibels		94
Niveau de puissance sonore pondérée mesurée A L_{WA} (re 1 pW), en décibels		102
Incertitude K_{WA} / K_{PA} , en décibels		3,9
Burinage		
Valeur d'émission de vibrations a_h , a_{Cheq}	m/s^2	6,8
Incertitude K =	m/s^2	1,5

Le niveau sonore et/ou des vibrations émises indiqués dans ce feuillet d'informations ont été mesurés conformément à une méthode de test normalisée établie dans par la norme EN62841 et ils peuvent être utilisés pour comparer un outil à un autre. Ils peuvent également être utilisés pour effectuer une évaluation préliminaire de l'exposition.



AVERTISSEMENT : le niveau sonore et/ou de vibrations émis déclaré correspond aux applications principales de l'outil. Cependant, si l'outil est utilisé pour des applications différentes, avec des accessoires différents ou qu'il est mal entretenu, le niveau sonore et/ou de vibrations émis peut varier. Ces éléments peuvent augmenter considérablement le niveau d'exposition sur la durée totale de travail.

Toute estimation du degré d'exposition aux vibrations et/ou au bruit doit également prendre en compte les heures où l'outil est éteint ou lorsqu'il est en marche sans effectuer aucune

tâche. Ces éléments peuvent sensiblement réduire le niveau d'exposition sur la durée totale de travail.

Identifiez et déterminez les mesures de sécurité supplémentaires pouvant protéger l'utilisateur des effets des vibrations et/ou du bruit, comme par exemple l'entretien de l'outil et des accessoires, le fait de conserver les mains au chaud (pertinent pour les vibrations) et d'organiser les méthodes de travail.

Déclaration de conformité CE

Directives Machines et Directive sur les Équipements radio



Burineur démolisseur D25966

DEWALT certifie que les produits décrits dans la section **Caractéristiques techniques** sont en conformité avec : 2006/42/CE, EN62841-1:2015 +A11:2022, EN IEC62841-2-6:2020 +A11:2020.

Ces produits sont également conformes aux Directives 2014/53/UE et 2011/65/UE. Pour plus d'informations, veuillez contacter DEWALT à l'adresse suivante ou vous reporter au dos de ce manuel.

2000/14/CE, Brise béton électrique (à main), $m > 15$ kg, Annexe VIII, TÜV Rheinland LGA Products GmbH (0197), D-90431 Nürnberg, Germany, n° d'identification de l'organisme mandaté : 0197

L_{WA} (niveau de puissance sonore mesuré) 103 dB

L_{WA} (niveau de puissance sonore garanti) 105 dB

Markus Rompel
Vice-Président Ingénierie PTE Europe
DEWALT, Richard-Klinger-Strasse 11,
65510, Idstein, Allemagne
14.10.2024



AVERTISSEMENT : afin de réduire le risque de blessure, lisez le manuel d'instruction.

Définitions : consignes de sécurité

Les définitions ci-dessous décrivent le niveau de gravité de chaque mot signalétique. Lisez le manuel de l'utilisateur et soyez attentif à ces symboles.



DANGER : indique une situation dangereuse imminente qui, si elle n'est pas évitée, entraînera des blessures graves ou mortelles.

 **AVERTISSEMENT** : indique une situation dangereuse potentielle qui, si elle n'est pas évitée, **pourrait entraîner des blessures graves ou mortelles**.

 **ATTENTION** : indique une situation dangereuse potentielle qui, si elle n'est pas évitée, **pourrait entraîner des blessures minimes ou modérées**.

AVIS : indique une pratique ne **posant aucun risque de dommages corporels**, mais qui par contre, si rien n'est fait pour l'éviter, **pourrait poser des risques de dommages matériels**.

 Indique un risque d'électrocution.

 Indique un risque d'incendie.

CONSIGNES DE SÉCURITÉ GÉNÉRALES PROPRES AUX OUTILS ÉLECTRIQUES

 **AVERTISSEMENT** : veuillez lire tous les avertissements de sécurité, toutes les instructions, illustrations et spécifications fournies avec cet outil électrique. Le non respect des instructions listées ci-dessous peut conduire à des chocs électriques, des incendies et/ou de graves blessures.

CONSERVER TOUTES CES DIRECTIVES ET CONSIGNES À TITRE DE RÉFÉRENCE

Le terme « outil électrique » mentionné dans les avertissements ci-après se rapporte aux outils alimentés sur secteur (avec fil) ou par piles (sans fil).

1) Sécurité – Aire de Travail

- Maintenir l'aire de travail propre et bien éclairée.** Les lieux sombres ou encombrés sont propices aux accidents.
- Ne pas utiliser un outil électrique dans un milieu déflagrant, comme en présence de liquides, gaz ou poussières inflammables.** Les outils électriques peuvent produire des étincelles qui pourraient enflammer toute émanation ou poussière ambiante.
- Maintenir à l'écart les enfants, ou toute autre personne, lors de l'utilisation d'un outil électrique.** Toute distraction pourrait faire perdre la maîtrise de l'appareil.

2) Sécurité – Électricité

- La fiche électrique de l'outil doit correspondre à la prise murale. Ne modifier la fiche en aucune façon. Ne pas utiliser de fiche d'adaptation avec un outil électrique mis à la terre (masse).** L'utilisation de fiches d'origine et de prises appropriées réduira tout risque de décharges électriques.
- Éviter tout contact corporel avec des éléments mis à la terre comme : tuyaux, radiateurs, cuisinières ou réfrigérateurs.** Les risques de décharges électriques augmentent lorsque le corps est mis à la terre.
- Ne pas exposer les outils électriques à la pluie ou à l'humidité.** Tout contact d'un outil électrique avec un liquide augmente les risques de décharges électriques.

- Ne pas utiliser le cordon de façon abusive. Ne jamais utiliser le cordon pour transporter, tirer ou débrancher un outil électrique. Protéger le cordon de toute source de chaleur, de l'huile, et de tout bord tranchant ou pièce mobile.** Les cordons endommagés ou emmêlés augmentent les risques de décharges électriques.
- En cas d'utilisation d'un outil électrique à l'extérieur, utiliser systématiquement une rallonge conçue à cet effet.** Cela diminuera tout risque de décharges électriques.
- Si on ne peut éviter d'utiliser un outil électrique en milieu humide, utiliser un circuit protégé par un dispositif de courant résiduel (RCD).** Cela réduira tout risque de décharges électriques.

3) Sécurité Individuelle

- Rester systématiquement vigilant et faire preuve de jugement lorsqu'on utilise un outil électrique. Ne pas utiliser d'outil électrique en cas de fatigue ou sous l'influence de drogues, d'alcool ou de médicaments.** Tout moment d'inattention pendant l'utilisation d'un outil électrique comporte des risques de dommages corporels graves.
- Porter un équipement de protection individuel. Porter systématiquement un dispositif de protection oculaire.** Le fait de porter un masque anti-poussières, des chaussures antidérapantes, un casque de sécurité ou un dispositif de protection auditive, lorsque la situation le requiert, réduira les risques de dommages corporels.
- Prévenir tout démarrage accidentel. S'assurer que l'interrupteur est en position d'arrêt avant de brancher l'outil sur le secteur et/ou à la batterie, ou de le ramasser ou le transporter.** Transporter un outil le doigt sur l'interrupteur ou brancher un outil électrique alors que l'interrupteur est en position de marche invite les accidents.
- Retirer toute clé de réglage avant de démarrer l'outil.** Une clé laissée sur une pièce rotative d'un outil électrique comporte des risques de dommages corporels.
- Adopter une position stable. Maintenir les pieds bien ancrés au sol et conserver son équilibre en permanence.** Cela permettra de mieux maîtriser l'outil électrique en cas de situations imprévues.
- Porter des vêtements appropriés. Ne porter aucun vêtement ample ou bijou. Maintenir cheveux, vêtements et gants à l'écart des pièces mobiles, car ils pourraient s'y faire prendre.**
- Lorsqu'un dispositif de connexion à un système de dépoussiérage ou d'élimination est fourni, s'assurer qu'il est branché et utilisé correctement.** L'utilisation de ces dispositifs peut réduire les risques engendrés par les poussières.
- Ne pensez pas être à ce point familiarisé avec l'outil après l'avoir utilisé à de nombreuses reprises, au point de ne plus rester vigilant et d'en oublier les consignes de sécurité.** Toute action imprudente peut engendrer de graves blessures en une fraction de seconde.

4) Utilisation et Entretien des Outils Électriques

- a) **Ne pas forcer un outil électrique.** Utiliser l'outil approprié effectuera un meilleur travail, de façon plus sûre et à la vitesse pour laquelle il a été conçu.
- b) **Ne pas utiliser un outil électrique dont l'interrupteur est défectueux.** Tout appareil dont l'interrupteur est défectueux est dangereux et doit être réparé.
- c) **Débranchez la prise du secteur et/ou retirez le bloc-batterie, s'il est amovible, de l'outil électrique avant d'effectuer tout réglage, de changer un accessoire ou de ranger l'outil électrique.** Ces mesures de sécurité préventives réduisent le risque de démarrage accidentel de l'outil électrique.
- d) **Après utilisation, ranger les outils électriques hors de portée des enfants et ne permettre à aucune personne non familière avec son fonctionnement (ou sa notice d'instructions) de l'utiliser.** Les outils peuvent être dangereux entre des mains inexpérimentées.
- e) **Entretien des outils électriques.** Vérifier les pièces mobiles pour s'assurer qu'elles sont bien alignées et tournent librement, qu'elles sont en bon état et ne sont affectées d'aucune condition susceptible de nuire au bon fonctionnement de l'outil. En cas de dommage, faire réparer l'outil électrique avant toute nouvelle utilisation. De nombreux accidents sont causés par des outils mal entretenus.
- f) **Maintenir tout organe de coupe propre et bien affûté.** Les outils de coupe bien entretenus et affûtés sont moins susceptibles de se coincer et sont plus faciles à contrôler.
- g) **Utiliser un outil électrique, ses accessoires, mèches, etc., conformément aux présentes directives et suivant la manière prévue pour ce type particulier d'outil électrique, en tenant compte des conditions de travail et de la tâche à effectuer.** L'utilisation d'un outil électrique à des fins autres que celles prévues est potentiellement dangereuse.
- h) **Maintenez toutes les poignées et surfaces de préhension sèches, propres et exemptes d'huile et de graisse.** Des poignées et des surfaces de préhension glissantes ne permettent pas de manipuler et de contrôler l'outil correctement en cas de situations inattendues.

5) Réparation

- a) **Faire entretenir les outils électriques par un réparateur qualifié en n'utilisant que des pièces de rechange identiques.** Cela permettra de préserver l'intégrité de l'outil électrique et la sécurité de l'utilisateur.

Consignes de sécurité supplémentaires propres aux burineurs démolisseurs

- **Portez des protections auditives.** L'exposition au bruit peut occasionner une perte d'audition.
- **Utilisez les poignées auxiliaires fournies avec l'outil.** La perte de contrôle peut provoquer des blessures.
- **Tenez l'outil électrique par ses surfaces de préhension isolées lorsque vous réalisez une opération au cours de laquelle l'accessoire de coupe pourrait entrer en contact avec des fils électriques cachés ou son propre cordon.** Tout contact de l'organe de coupe avec un fil sous tension peut mettre les parties métalliques exposées de l'outil sous tension et provoquer une décharge électrique à l'utilisation.
- **Assurez-vous que le matériau cible ne contient aucune gaine électrique, ni conduite de gaz et que leurs emplacements ont été vérifiés auprès des sociétés de distribution.**
- **Veillez à toujours tenir l'outil fermement.** Ne tentez pas d'utiliser cet outil d'une seule main. L'utilisation de cet outil à une seule main entraîne une perte de contrôle. Le perçage ou le contact avec des matériaux durs comme des barres d'armature peuvent également être dangereux. Serrez solidement la poignée latérale avant l'utilisation.
- **Ne remettez pas les accessoires en état vous-même.** La remise en état des burins doit être réalisée par un spécialiste qualifié. Les accessoires mal remis à neuf peuvent provoquer des blessures.
- **Portez des gants pour utiliser l'outil ou pour changer les mèches.** Les parties métalliques accessibles de l'outil et les burins peuvent devenir extrêmement chaudes pendant l'utilisation. Les petits éclats de matière peuvent vous blesser les mains si vous ne portez pas de gants.
- **Ne posez jamais l'outil avant que la mèche ne soit complètement arrêtée.** Les mèches encore en mouvement peuvent occasionner des blessures.
- **Ne tapez jamais sur les mèches avec un marteau pour les déloger.** Des fragments de métal ou des copeaux de matière pourraient se détacher et occasionner des blessures.
- **Veillez à ce que le burin soit fermement installé en place avant d'utiliser l'outil.**
- **S'il fait froid ou si l'outil n'a pas été utilisé depuis longtemps, laissez ce dernier tourner à vide quelques minutes avant de l'utiliser.**
- **Lorsque vous travaillez en hauteur, veillez à ce que la zone en dessous de vous soit dégagée.**
- **Ne touchez pas le burin ou les pièces proches de lui, immédiatement après l'utilisation car ils peuvent être extrêmement chauds et pourraient vous brûler.**
- **Veillez à toujours diriger le câble d'alimentation vers l'arrière, loin du burin.**
- **N'utilisez pas cet outil de façon prolongée.** Les vibrations provoquées par le martelage peuvent être néfastes pour vos mains et vos bras. Portez des gants pour les amortir et limitez l'exposition en faisant régulièrement des pauses.

Risques résiduels

⚠ AVERTISSEMENT : nous recommandons l'utilisation d'un dispositif différentiel à courant résiduel calibré à 30mA ou moins. Malgré la mise en œuvre des normes de sécurité applicables et la présence de dispositifs de sécurité, certains risques résiduels ne peuvent pas être évités. Ils comprennent :

- Les troubles de l'ouïe.
- Les risques de blessures dus à la projection de particules.
- Les risques de brûlures dus à des accessoires ayant chauffé pendant leur fonctionnement.
- Les risques de blessures dus à une utilisation prolongée.

CONSERVEZ CES INSTRUCTIONS

Sécurité électrique

Le moteur électrique a été conçu pour fonctionner à une tension unique. Assurez-vous toujours que l'alimentation électrique correspond à la tension mentionnée sur la plaque signalétique.

 Votre outil DEWALT dispose d'une double isolation, conformément à la norme EN62841. Il ne nécessite donc aucune liaison à la terre.

⚠ AVERTISSEMENT : Les appareils fonctionnant en 115 V doivent être utilisés avec des transformateurs d'isolement de sécurité galvaniques entre la bobine primaire et la bobine secondaire.

Si le cordon d'alimentation est endommagé, il ne peut être remplacé que par DEWALT ou l'un de leur prestataire de service agréé.

(CH) Toujours utiliser la fiche prescrite lors du remplacement du câble d'alimentation.

Type 11 pour la classe II (Isolation double) – outils

Type 12 pour la classe I (Conducteur de terre) – outils

(CH) En cas d'utilisation à l'extérieur, connecter les outils portatifs à un disjoncteur FI.

Utiliser une rallonge

Si une rallonge est nécessaire, utilisez une rallonge à trois conducteurs adaptée à la puissance absorbée de cet outil (consultez les **Caractéristiques techniques**). La taille minimum du conducteur doit être de 1,5 mm² ; la longueur maximum est de 30 m.

Si vous utilisez un enrouleur de câble, déroulez toujours le câble complètement.

Contenu de l'emballage

L'emballage contient :

- 1 Burineur démolisseur
- 1 Poignée auxiliaire
- 1 Burin
- 1 Clé à six pans de 5 mm
- 1 Notice d'utilisation
- Vérifiez que l'outil et ses pièces ou accessoires n'ont pas été endommagés pendant le transport.
- Prenez le temps de lire intégralement cette notice et de parfaitement la comprendre avant l'utilisation.

Marquages apposés sur l'outil

Les pictogrammes suivants sont présents sur l'outil :



Veillez à lire la notice d'utilisation avant d'utiliser l'outil.



Portez des protections auditives.



Portez une protection oculaire.

Emplacement du code date (Fig. A)

Le code de la date de fabrication **25** est composé de l'année en 4 chiffres, suivie de la semaine en 2 chiffres, suivie de 2 chiffres représentant le code de l'usine.

Descriptif (Fig. A)

⚠ AVERTISSEMENT : ne modifiez jamais l'outil électrique ni aucune de ses pièces. Il existe sinon un risque de blessures ou de dommages.

- 1 Poignée supérieure
- 2 Interrupteur Marche/Arrêt
- 3 Poignée latérale droite
- 4 Vis de poignée droite
- 5 Poignée latérale gauche
- 6 Vis de poignée gauche
- 7 Orifices d'aération
- 8 Arceau/Anse servant de poignée auxiliaire
- 9 Bouton de poignée
- 10 Raccord Tool Connect™
- 11 LED jaune Révision
- 12 Porte-outil hexagonal de 28 mm
- 13 Clé à six pans de 5 mm
- 14 Retenue de clé à six pans

Utilisation prévue

Votre D25966 a été conçu pour les opérations professionnelles de démolition, de burinage et de saignée dans le béton, la brique, la pierre et d'autres matériaux de construction.

NE L'UTILISEZ PAS si les conditions sont humides ou en présence de liquides ou de gaz inflammables.

Votre D25966 est un outil électrique professionnel.

NE LAISSEZ PAS les enfants toucher l'outil. Les utilisateurs inexpérimentés doivent être surveillés quand ils utilisent cet outil.

- **Jeunes enfants et personnes infirmes.** Cet appareil n'est pas destiné à être utilisé par de jeunes enfants ou des personnes infirmes sans surveillance.
- Ce produit n'est pas destiné à être utilisé par des personnes (y compris les enfants) aux capacités physiques, sensorielles ou intellectuelles réduites ou qui manquent d'expérience, de connaissances ou d'aptitudes, à moins qu'elles ne soient surveillées par une personne responsable de leur sécurité. Ne laissez jamais les enfants seuls avec ce produit.

MONTAGE ET RÉGLAGES



AVERTISSEMENT : afin de réduire tout risque de blessure, éteignez et débranchez l'outil de la source d'alimentation avant d'effectuer toute opération de réglage ou de retirer/installer toute pièce ou accessoire. Un démarrage accidentel peut occasionner des blessures.

Fonction Démarrage progressif

La fonction Démarrage progressif permet à la cadence des impacts d'être plus progressive, afin d'empêcher que le burin ou la pointe ne rebondissent sur le matériaux de maçonnerie au démarrage.

Système d'amortissement des vibrations

Le contrôle actif des vibrations neutralise les vibrations de rebond du mécanisme de concassage. La réduction des vibrations au niveau des mains et des bras permet une utilisation plus souple de l'outil pendant des périodes de temps prolongées ainsi que l'allongement de sa durée de vie.

Rangement de la clé à six pans (Fig. A, B)

Si vous n'utilisez pas la clé à six pans de 5 mm **13**, elle doit être rangée dans la retenue pour clé à six pans **14**.

1. Tirez la clé à six pans de 5 mm **13** de la retenue pour clé à six pans **14** pour la retirer.
2. Poussez la clé à six pans de 5 mm **13** de la retenue pour clé à six pans **14** pour la ranger.

Arceau/Anse servant de poignée auxiliaire (Fig. C)



AVERTISSEMENT : afin de réduire le risque de blessures, veillez à **TOUJOURS** utiliser l'outil avec l'arceau/anse servant de poignée auxiliaire correctement installé, si vous l'utilisez à l'horizontale. Le non-respect de cette consigne peut entraîner le glissement de l'arceau/anse servant de poignée auxiliaire pendant l'utilisation de l'outil, ce qui pourrait occasionner une perte de contrôle. Tenez l'outil à deux mains afin d'en maximiser la maîtrise.

L'arceau/anse servant de poignée auxiliaire **8** se fixe sur l'avant du carter et elle peut être pivotée à 360° pour permettre une utilisation de la main droite ou de la gauche.

Installer l'arceau/anse servant de poignée auxiliaire (Fig. C)

1. Démontez l'arceau/anse servant de poignée auxiliaire **8**. Desserrez le bouton de la poignée **9** en le tournant dans le sens inverse des aiguilles d'une montre jusqu'à ce qu'il se détache de l'arceau/anse servant de poignée auxiliaire **8**.
2. Tirez le boulon de la poignée **19** de l'arceau/anse servant de poignée auxiliaire **8**.
3. Retirez l'arceau/anse servant de poignée auxiliaire **8** de l'ensemble poignée.
4. Faites coulisser l'ensemble poignée sur le nez de l'outil à travers l'ouverture de la bague de la poignée **17** et sur

l'emplacement de montage de la bague de la poignée **18** situé sur le carter.

5. Installez l'arceau/anse servant de poignée auxiliaire **8** sur l'ensemble poignée.
REMARQUE : assurez-vous que les dents **24** sur l'arceau/anse servant de poignée auxiliaire **8** et les dents de montage de la poignée **20** s'engrènent avant de continuer.
6. Insérez le boulon de la poignée **19** dans l'ensemble poignée par l'ouverture hexagonale **21** sur le côté de l'arceau/anse servant de poignée auxiliaire **8**.
REMARQUE : n'insérez pas le boulon de poignée **19** du côté de l'ouverture du bouton de poignée **22**. La poignée ne pourra pas être serrée correctement.
7. Assemblez l'arceau/anse servant de poignée auxiliaire **8**.
8. Tournez et pivotez l'arceau/anse servant de poignée auxiliaire **8** jusqu'à la position voulue.
9. Vissez le bouton de poignée **9** sur le boulon de poignée **19** du côté de l'ouverture du bouton de poignée **22** de l'arceau/anse servant de poignée auxiliaire **8**.
10. Serrez le bouton de poignée **9** en le tournant dans le sens des aiguilles d'une montre jusqu'à ce que l'arceau/anse servant de poignée auxiliaire **8** soit fixé en position.

Poignées latérales (Fig. A, D, E)



ATTENTION : UTILISEZ toujours l'outil en veillant à ce que la poignée latérale soit correctement assemblée. Tenez l'outil à deux mains afin d'en maximiser la maîtrise.

1. Fixez la poignée latérale gauche **5** avec la vis à six pans **6** située dans l'extrémité de la poignée. Serrez complètement avec la clé à six pans de 5 mm **13** (fournie).
2. Fixez la poignée latérale droite **3** avec la vis à six pans **4** située dans l'extrémité de la poignée. Serrez complètement avec la clé à six pans de 5 mm **13** (fournie).
REMARQUE : Les poignées latérales **3** et **5** doivent être installées dans le bon sens, avec la clé à l'extrémité de la zone de préhension vers le bas.
REMARQUE : Rangez la clé à six pans de 5 mm **13** dans la retenue pour clé à six pans **14**.

Insérer et retirer des accessoires hexagonaux 28 mm (Fig. F)

Cette machine utilise des burins avec une tige hexagonale de 28 mm. Nous vous recommandons de n'utiliser que des accessoires professionnels.



AVERTISSEMENT : les accessoires autres que ceux proposés par DeWALT n'ayant pas été testés avec ce produit, leur utilisation peut entraîner des situations dangereuses. Afin de réduire le risque de blessures, veillez à n'utiliser que des accessoires recommandés par DeWALT.

Nettoyez la tige du burin.



AVERTISSEMENT : n'appliquez pas de lubrifiant sur la machine.



Pour installer un burin avec une encoche sur la tige, procédez comme suit (Fig. F)

1. Tirez la retenue de l'outil **23** et tournez-la de 180° pour déverrouiller.
2. Tenez le burin devant le porte-outil avec l'encoche **26** pointant vers le bas.
3. Insérez la tige du burin **27** dans le porte-outil hexagonal de 28 mm **12**.
4. Tournez la retenue de l'outil **23** de 180° afin qu'elle reviennent dans la position de verrouillage pour verrouiller l'accessoire en position.
5. Tirez sur le burin pour vérifier qu'il est correctement verrouillé. La fonction Martelage nécessite que le burin puisse se déplacer sur son axe de plusieurs pouces lorsqu'il est fixé dans le porte-outil.
6. Pour retirer un burin, tirez la retenue de l'outil **23**, tournez-la de 180° pour la déverrouiller et tirez le burin hors du porte-outil.

 **AVERTISSEMENT :** veillez à toujours porter des gants pour remplacer un accessoire. Les parties métalliques exposées de l'outil et de l'accessoire peuvent devenir extrêmement chaudes pendant l'utilisation.

Voyant de service (Fig. A, G)

Votre burineur démolisseur intègre un voyant de service jaune **11** qui indique un besoin de maintenance. Consultez le tableau pour obtenir plus d'informations sur le fonctionnement des LED.

Fonction LED	Descriptif
 Jaune (fixe)	Maintenance nécessaire Le voyant jaune indiquant le besoin de maintenance 11 s'allume pour indiquer que l'outil doit être révisé d'ici les 10 prochaines heures d'utilisation (lubrification, étanchéité du mécanisme de burinage).
 Jaune (clignotant)	Révision dépassée Indicateur de service est allumé, après un délai supplémentaire de 10 heures d'utilisation, le voyant clignote pour indiquer que l'outil a dépassé l'intervalle de révision nécessaire.

Wireless Tool Control™ (Fig. A)

 **ATTENTION :** lisez tous les avertissements de sécurité, toutes les instructions et toutes les caractéristiques de l'appareil qui est apparié à l'outil.

Votre outil est muni d'un émetteur Tool Control™ qui permet de l'apparier sans fil avec un autre dispositif Wireless Tool Control™, comme un dépoussiéreur DeWALT.



Pour appairer votre outil à l'aide de Wireless Tool Control™, poussez l'interrupteur marche/arrêt **2** de l'outil en position marche et appuyez sur le bouton d'appariage Wireless Tool Control™ de l'appareil séparé. Un voyant DEL sur le dispositif séparé vous avertira quand votre outil aura été apparié avec succès.

FONCTIONNEMENT

Instructions pour l'utilisation

-  **AVERTISSEMENT :** respectez toujours les consignes de sécurité et la réglementation applicable.
-  **AVERTISSEMENT :** pour réduire tout risque de dommages corporels graves, arrêter et débrancher l'outil avant tout réglage ou avant de retirer ou installer toute pièce ou tout accessoire. Tout démarrage accidentel pourrait causer des dommages corporels.
-  **AVERTISSEMENT :** veillez à toujours respecter les consignes de sécurité et la réglementation applicable.
-  **AVERTISSEMENT :** gardez à l'esprit l'emplacement des éventuels canalisations et fils électriques.
-  **AVERTISSEMENT :** appliquez une pression d'environ 22-44 lbs (10-20 kg) sur l'outil. Appliquer une force excessive n'accélère pas le burinage mais peut réduire les performances de l'outil et diminuer sa durée de vie.

Position correcte des mains (Fig. H)

-  **AVERTISSEMENT :** afin de réduire tout risque de graves blessures, veillez à **TOUJOURS** respecter la position des mains correcte, comme illustrée.
-  **AVERTISSEMENT :** afin de réduire tout risque de graves blessures, veillez à **TOUJOURS** tenir l'outil fermement pour pouvoir anticiper toute éventuelle réaction soudaine.

IMPORTANT : l'outil doit toujours être tenu à deux mains quand il est utilisé.

Utilisation à l'horizontale (Fig. H)

La position correcte des mains nécessite d'avoir une main sur l'arceau/l'anse qui sert de poignée auxiliaire **8** et l'autre main sur la poignée supérieure **11**.

Utilisation à la verticale (Fig. H)

La position correcte des mains nécessite d'avoir les deux mains sur la poignée gauche **5** et la poignée droite **3**.

Mise en marche et extinction (Fig. A, I)

Mise en marche : positionnez l'interrupteur Marche/Arrêt **2** sur la position 1.

Extinction : positionnez l'interrupteur Marche/Arrêt **2** sur la position 0.

Démolition (Fig. A, F)

-  **AVERTISSEMENT :** veillez à ce que le tranchant ne présente pas de trace de décoloration causée par trop de pression. Cela pourrait altérer la dureté de l'accessoire.

Plusieurs types de burins sont proposés en option.

1. Choisissez le bon burin. Nettoyez la tige du burin **27**.
2. Insérez le burin et contrôlez qu'il est correctement verrouillé en place.
3. Installez et réglez l'arceau/l'anse servant de poignée auxiliaire **8** et veillez à ce qu'il soit correctement fixé.
4. Tenez l'outil par l'arceau/anse servant de poignée auxiliaire **8** et la poignée supérieure **1** ou la poignée gauche **5** et la poignée droite **3** avant de l'allumer.
5. L'outil fonctionne en mode continu.
IMPORTANT : UTILISEZ toujours l'outil à deux mains. Consultez la section **Position correcte des mains** pour savoir comment utiliser l'outil à l'horizontale et à la verticale.
6. Éteignez toujours l'outil une fois le travail terminé et avant d'en unplugging.

MAINTENANCE

Votre outil électrique a été conçu pour fonctionner longtemps avec un minimum de maintenance. Le fonctionnement continu et satisfaisant de l'outil dépendra d'une maintenance adéquate et d'un nettoyage régulier.



AVERTISSEMENT : pour réduire tout risque de dommages corporels graves, arrêter et débrancher l'outil avant tout réglage ou avant de retirer ou installer toute pièce ou tout accessoire.

Tout démarrage accidentel pourrait causer des dommages corporels.

Lubrification

Votre outil électrique ne requiert aucune lubrification additionnelle.

Nettoyage



AVERTISSEMENT : risque de décharges électriques et de chocs mécaniques. Débranchez l'appareil électrique de la source d'alimentation avant de le nettoyer.



AVERTISSEMENT : afin de garantir le fonctionnement sûr et efficace de l'appareil électrique, veillez à ce que l'appareil et les fentes d'aération restent propres.



AVERTISSEMENT : n'utilisez jamais de solvants ou d'autres produits chimiques décapants pour nettoyer les pièces non métalliques de l'outil. Ces produits chimiques peuvent fragiliser la matière de ces pièces. Utilisez un chiffon humidifié avec de l'eau et un savon doux uniquement. Ne laissez jamais aucun liquide pénétrer à l'intérieur de l'outil et n'immergez jamais aucune de ses pièces dans aucun liquide.

Vous pouvez nettoyer les fentes d'aération à l'aide d'une brosse souple non-métallique sèche et/ou un aspirateur adapté. N'utilisez pas d'eau, ni de solutions de nettoyage. Veillez à vous protéger les yeux et à porter un masque à poussière homologué.

Accessoires en option



AVERTISSEMENT : les accessoires, autres que ceux proposés par DeWALT n'ayant pas été testés avec ce produit, leur utilisation avec cet outil pourrait être dangereuse. Afin de réduire les risques de blessures,

n'utilisez que les accessoires DeWALT recommandés avec ce produit.

Contactez votre revendeur pour obtenir plus de précisions sur les accessoires compatibles.

Prêt pour accueillir une balise DeWALT ToolConnect™ (Fig. J)

Accessoire en option



AVERTISSEMENT : n'utilisez que des fixations d'origine. Des vis plus longues augmenteraient le risque de décharges électriques ou d'endommagement de l'outil.

Votre D25966 est livré équipé de trous **10** et de vis de fixation **16** pour installer une balise DeWALT ToolConnect™ **15**. Vous aurez besoin d'un embout T15 pour pouvoir installer la balise avec les vis fournies **16**.

La balise d'outil DeWALT ToolConnect™ a été conçue pour suivre et localiser les outils électriques, les équipements et les machines professionnels grâce à l'application DeWALT Tool Connect™.

Pour installer correctement la balise d'outil DeWALT ToolConnect™, consultez la notice DeWALT ToolConnect™.

Extracteur de poussière (Fig. K)

L'utilisation d'un système d'extraction des poussières est préconisée afin de réduire la poussière potentiellement dangereuse en suspension dans l'air et afin de prolonger la durée de vie de l'accessoire.

Contactez votre revendeur pour obtenir plus de précisions sur les systèmes d'extraction des poussières appropriés.

Réduire l'exposition à la poussière

Avant de commencer à travailler, contrôlez la classe de risque de la poussière que votre intervention pourrait générer.



AVERTISSEMENT : évitez de toucher ou de respirer la poussière car elle peut être nocive. La poussière générée par l'utilisation d'un outil électrique ou par d'autres activités peut contenir des substances chimiques, des minéraux ou des particules, connus pour provoquer des infections respiratoires, des réactions allergiques, des cancers, des anomalies congénitales ou d'autres troubles de l'appareil reproducteur, à l'utilisateur et aux personnes à proximité.

- Cette poussière peut, par exemple, être générée en travaillant sur des bois durs comme le hêtre ou le chêne, sur de la peinture au plomb, du béton, des matériaux de maçonnerie ou de la pierre contenant du quartz.
- Les matériaux contenant de l'amiante ne peuvent être manipulés que par des spécialistes.
- Respectez la réglementation relative aux matières sur lesquelles vous intervenez et pertinente dans votre pays.
- Utilisez un extracteur de poussière ou un système d'aspiration avec le bon indice de protection, conformes votre réglementation sur la protection contre la poussière locale et adaptés pour la matière sur laquelle vous travaillez.

- Capturez les particules de poussière directement à la source et évitez qu'elles ne se dispersent. Utilisez des accessoires d'extraction adaptés.

Mesures supplémentaires :

- Veillez à ce que l'espace de travail soit correctement aéré.
- Portez un appareil respiratoire adapté au type de poussière généré.

Protection de l'environnement



Points de collecte sur www.quatreindesdechets.fr
Privilégier la réparation ou le don de votre appareil !



Les produits et les piles/batteries sont recyclables mais s'ils sont marqués du symbole d'une poubelle barrée d'une croix, ils ne doivent pas être jetés avec les déchets ménagers.

Videz complètement les batteries et retirez-les et retirez, si possible, toute source d'éclairage du produit. Il est de la responsabilité de l'utilisateur de supprimer ses données personnelles du produit. Apportez ensuite le produit à jeter dans un centre de récupération des déchets ou chez un revendeur qui, le plus souvent, l'accepte gratuitement. Les emballages doivent être jetés en fonction du code matière qui figure dessus. Les notices et les consignes de sécurité ne doivent être jetées que lorsque le produit qu'elles concernent n'est plus en service. Veillez à vérifier auprès de votre collectivité/municipalité locale, les directives en matière de gestion des déchets. Pour plus d'informations, visitez le site www.2helpU.com et scannez le code QR ci-dessous.

MARTELLO DEMOLITORE

D25966

Congratulazioni!

Per aver scelto un apparato DEWALT. Gli anni di esperienza, lo sviluppo e l'innovazione meticolosi del prodotto fanno di DEWALT uno dei partner più affidabili per gli utilizzatori di apparati elettrici professionali.

Dati Tecnici

		D25966
Tensione	V_{CA}	230
Tipo		10
Frequenza	Hz	50
Potenza in ingresso (230V)	A	1800
Colpi al minuto a vuoto	BPM	1080
Forza colpo singolo (secondo la procedura EPTA 05/2009)	J	41
Portautensile	Per codoli esagonali di 28 mm	
Posizioni punta/scalpello		1
Trasmettitore Wireless Tool Control		
Banda di frequenza	MHz	433
Potenza max. (EIRP)	mW	0,03
Peso	kg	18,8
Valori di rumore e di vibrazione (somma vettoriale delle tre componenti sugli assi cartesiani) ai sensi della norma EN IEC 62841-2-6:		
Livello di pressione sonora ponderato "A" misurato a livello dell'operatore L_{PA} (re 1 pW), espresso in decibel		94
Livello di potenza sonora ponderato "A" misurato L_{WA} (re 1 pW), espresso in decibel		102
Incertezza K_{WA} / K_{PA} , in decibel		3,9
Scalpellatura		
Valore di emissione di vibrazioni $a_{h, Cheq}$	m/s^2	6,8
Incertezza $K =$	m/s^2	1,5

I livelli di emissione di vibrazione e/o rumore indicati in questa scheda informativa, misurati secondo una procedura standardizzata prevista dalla norma EN62841 possono essere utilizzati per mettere a confronto elettrotensili diversi e per una valutazione preliminare dell'esposizione.

AVVERTENZA: i livelli di emissione di vibrazioni e/o rumore dichiarati si riferiscono alle applicazioni principali dell'elettrotensile. Tuttavia, se l'elettrotensile viene utilizzato per applicazioni o con accessori diversi o se non è sottoposto a una manutenzione adeguata, i suoi livelli di emissione di rumore e/o di vibrazioni potrebbero differire da tali valori. Ciò potrebbe aumentare sensibilmente i livelli di esposizione per il periodo di utilizzo complessivo. Una stima del livello di esposizione a vibrazione dovrebbe anche tenere conto di quante volte l'elettrotensile viene

spento o di quando rimane acceso, ma senza essere effettivamente usato. Questo fatto potrebbe ridurre sensibilmente il livello di esposizione durante il periodo di utilizzo complessivo.

Individuare misure di sicurezza aggiuntive per proteggere l'operatore dagli effetti delle vibrazioni e/o dei rumori, quali sottoporre l'elettrotensile e gli accessori a manutenzione, mantenere le mani calde (misura attinente alle vibrazioni) e prevedere l'organizzazione di modelli di lavoro.

Dichiarazione CE di conformità

Direttiva Macchine e Direttiva sulle apparecchiature radio



Martello demolitore D25966

DEWALT dichiara che i prodotti descritti nella sezione **Dati tecnici** sono conformi alle seguenti norme: 2006/42/CE, EN62841-1:2015 +A11:2022, EN IEC62841-2-6:2020 +A11:2020. Inoltre, questi prodotti sono conformi alle Direttive 2014/53/UE e 2011/65/UE. Per ulteriori informazioni, contattare DEWALT all'indirizzo seguente o vedere l'ultima di copertina del manuale. 2000/14/CE, Martello demolitore del calcestruzzo elettrico (portatile), $m > 15$ kg, Appendice VIII, TÜV Rheinland LGA Prodotti GmbH (0197), D-90431 Norimberga, Germania, ID organismo notificato N.: 0197

L_{WA} (livello di potenza sonora misurato) 103 dB

L_{WA} (livello di potenza sonora garantito) 105 dB

Markus Rompel
Vicepresidente di Engineering, PTE-Europe
DEWALT, Richard-Klinger-Straße 11,
65510, Idstein, Germania
14.10.2024



AVVERTENZA: per ridurre il rischio di lesioni, leggere attentamente il manuale di istruzioni.

Definizioni: linee guida per la sicurezza

Le definizioni seguenti descrivono il livello di criticità di ciascuna indicazione. Leggere il manuale e prestare attenzione ai seguenti simboli.



PERICOLO: indica una situazione di pericolo imminente che, se non viene evitata, **provoca il decesso o lesioni personali gravi.**

 **AVVERTENZA:** indica una situazione potenzialmente pericolosa che, se non viene evitata, **può provocare il decesso o lesioni personali gravi.**

 **ATTENZIONE:** indica una situazione potenzialmente pericolosa che, se non viene evitata, **può provocare lesioni personali di entità lieve o moderata.**

AVVISO: indica una situazione **non in grado di causare lesioni personali** ma che, se non evitata, **potrebbe provocare danni materiali.**

 Segnala il pericolo di scosse elettriche.

 Segnala rischio di incendi.

AVVERTENZE GENERALI DI SICUREZZA PER APPARATI ELETTRICI

 **AVVERTENZA:** leggere attentamente tutte le avvertenze, istruzioni, illustrazioni e specifiche fornite con l'apparato. La mancata osservanza delle istruzioni seguenti può dar luogo a scossa elettrica, incendio e/o lesioni gravi.

CONSERVARE LE AVVERTENZE E LE ISTRUZIONI PER RIFERIMENTI FUTURI

Il termine "apparato elettrico" utilizzato nelle avvertenze fa riferimento sia agli apparati alimentati a corrente (con cavo elettrico), sia a quelli a batteria (senza cavo).

1) Sicurezza Dell'area di Lavoro

- Mantenere l'area di lavoro pulita e ben illuminata.** Gli ambienti disordinati o scarsamente illuminati favoriscono gli incidenti.
- Non azionare gli apparati in ambienti con atmosfera esplosiva, come quelli in presenza di liquidi, gas o polveri infiammabili.** Gli apparati elettrici creano scintille che possono incendiare le polveri o i fumi.
- Durante l'uso di un apparato elettrico, tenere lontani i bambini e chiunque si trovi nelle vicinanze.** Le distrazioni possono provocare la perdita di controllo.

2) Sicurezza Elettrica

- Le spine dell'apparato elettrico devono essere adatte alla presa di alimentazione. Non modificare la spina in alcun modo. Non collegare un adattatore alla spina di un apparato elettrico dotato di scarico a terra.** Per ridurre il rischio di scossa elettrica evitare di modificare le spine e utilizzare sempre le prese appropriate.
- Evitare il contatto con superfici collegate con la terra, quali tubature, termosifoni, fornelli e frigoriferi.** Se il proprio corpo è collegato con la terra, il rischio di scossa elettrica aumenta.
- Non esporre gli apparati elettrici alla pioggia o all'umidità.** Se l'acqua entra nell'apparato elettrico aumenta il rischio di scossa elettrica.
- Non utilizzare il cavo elettrico in modo improprio. Non utilizzare mai il cavo per spostare, tirare**

o scollegare l'apparato elettrico. Tenere il cavo elettrico lontano da fonti di calore, olio, bordi taglienti o parti in movimento. Se il cavo è danneggiato o impigliato, il rischio di scossa elettrica aumenta.

- Quando l'apparato elettrico viene impiegato all'aperto, utilizzare unicamente cavi di prolunga previsti per esterni.** L'uso di un cavo elettrico adatto ad ambienti esterni riduce il rischio di scossa elettrica.
- Se è non è possibile evitare l'uso di un apparato elettrico in ambienti umidi, usare una fonte di corrente protetta da un interruttore differenziale (salvavita).** L'uso di un interruttore differenziale riduce il rischio di scossa elettrica.

3) Sicurezza Personale

- Quando si utilizza un apparato elettrico evitare di distrarsi. Prestare attenzione a quello che si sta facendo e utilizzare il buon senso. Non utilizzare l'apparato elettrico quando si è stanchi o sotto l'effetto di droghe, alcool o medicinali.** Un solo attimo di distrazione durante l'uso di tali apparati potrebbe provocare gravi lesioni personali.
- Indossare abbigliamento di protezione adeguato. Utilizzare sempre protezioni oculari.** L'uso di abbigliamento di protezione quali mascherine antipolvere, scarpe antinfortunistiche antiscivolo, caschi di sicurezza o protezioni uditive, in condizioni opportune consente di ridurre le lesioni personali.
- Evitare avvii involontari. Assicurarsi che l'interruttore sia in posizione di spento prima inserire l'alimentazione elettrica e/o il blocco batteria e prima di afferrare o trasportare l'apparato.** Il trasporto di apparati elettrici tenendo il dito sull'interruttore o quando sono collegati alla rete elettrica con l'interruttore nella posizione di acceso provoca incidenti.
- Prima di accendere l'apparato elettrico, rimuovere eventuali chiavi o utensili di regolazione.** Un utensile di regolazione o una chiave fissati su una parte rotante dell'apparato elettrico possono provocare lesioni personali.
- Non sporgersi. Mantenere sempre una buona stabilità al suolo ed equilibrio.** Ciò consente un migliore controllo dell'apparato nelle situazioni impreviste.
- Indossare vestiario adeguato. Non indossare abiti lenti o gioielli. Tenere capelli, vestiti e guanti lontani dalle parti in movimento.** Abiti lenti, gioielli o capelli lunghi possono impigliarsi nelle parti in movimento.
- Se i dispositivi sono forniti di collegamento con l'attrezzatura di aspirazione e raccolta delle polveri, assicurarsi che siano collegati e utilizzati correttamente.** La raccolta delle polveri può ridurre i pericoli legati a queste ultime.
- Non lasciare che la familiarità acquisita dall'uso frequente degli utensili induca a cedere alla**

tentazione di ignorare i principi di utilizzo sicuro degli stessi. Un'azione imprudente potrebbe provocare lesioni gravi in una frazione di secondo.

4) Uso e Manutenzione Dell'apparato Elettrico

- a) **Non forzare l'apparato. Utilizzare un apparato adatto al lavoro da eseguire.** L'apparato lavora meglio e con maggior sicurezza se utilizzato secondo quanto è stato previsto.
- b) **Non utilizzare l'apparato se l'interruttore non permette l'accensione o lo spegnimento.** Qualsiasi apparato elettrico che non possa essere controllato tramite l'interruttore è pericoloso e deve essere riparato.
- c) **Scollegare la spina dalla presa di corrente e/o la batteria dall'elettrotensile, se staccabile, prima di effettuare qualsiasi tipo di regolazione, cambiare gli accessori o riporlo.** Queste misure di sicurezza preventive riducono il rischio di azionare l'apparato accidentalmente.
- d) **Riporre gli apparati non utilizzati fuori dalla portata dei bambini ed evitarne l'uso da parte di persone che hanno poca familiarità con l'apparato elettrico e con le presenti istruzioni.** Gli apparati elettrici sono pericolosi in mano a persone inesperte.
- e) **Eeguire una manutenzione adeguata degli apparati elettrici. Verificare il cattivo allineamento e inceppamento di parti mobili, la rottura di componenti e ogni altra condizione che possa influire sul funzionamento degli apparati. Se danneggiato, far riparare l'apparato elettrico prima dell'uso.** Molti incidenti sono provocati da apparati elettrici su cui non è stata effettuata la corretta manutenzione.
- f) **Tenere gli utensili da taglio affilati e puliti.** La manutenzione corretta degli utensili da taglio con bordi affilati riduce le probabilità di inceppamento e ne facilita il controllo.
- g) **Utilizzare l'apparato elettrico, gli accessori, le punte ecc., rispettando le presenti istruzioni e tenendo in considerazione le condizioni di funzionamento e il lavoro da eseguire.** L'utilizzo dell'apparato elettrico per impieghi diversi da quelli previsti può provocare situazioni di pericolo.
- h) **Mantenere le impugnature e le superfici di presa asciutte, pulite e senza tracce di olio o grasso.** Impugnature e superfici di presa scivolose non consentono di maneggiare e controllare in modo sicuro l'utensile nel caso di imprevisti.

5) Assistenza

- a) **L'apparato elettrico deve essere riparato da personale qualificato, che utilizzi ricambi originali identici alle parti da sostituire.** In questo modo viene garantita la sicurezza dell'apparato elettrico.

Istruzioni di sicurezza aggiuntive per i martelli demolitori

- **Indossare protezioni acustiche.** L'esposizione al rumore può causare la perdita dell'udito.
- **Usare le impugnature ausiliarie fornite con l'elettrotensile.** Un'eventuale perdita di controllo dell'elettrotensile può causare lesioni alle persone.
- **Sostenere l'elettrotensile dalle superfici di presa isolate quando si eseguono lavori durante i quali cui vi sia la possibilità che l'accessorio di taglio venga a contatto con fili elettrici nascosti o il con il cavo di alimentazione dell'elettrotensile stesso.** Se un accessorio di taglio dovesse venire a contatto con un cavo sotto tensione trasmetterebbe la corrente elettrica anche alle parti metalliche esposte dell'elettrotensile, con il pericolo di provocare la folgorazione dell'operatore.
- **Assicurarsi che il materiale su cui si sta lavorando non nasconda cavi elettrici o tubi del gas e che la loro posizione sia stata verificata con le aziende di fornitura di tali utenze.**
- **Mantenere sempre una presa stabile sull'elettrotensile.** Non tentare di utilizzare l'elettrotensile senza tenerlo con entrambe le mani. L'utilizzo di questo elettrotensile con una sola mano provocherà la perdita di controllo dello stesso. Anche lo sfondamento o l'impatto con materiali duri, quali, ad esempio i rinforzi del cemento armato, può essere pericoloso. Serrare saldamente l'impugnatura laterale prima dell'uso.
- **Non ricondizionare gli accessori da soli.** Il ricondizionamento degli scalpelli deve essere eseguito da un tecnico qualificato. Gli accessori ricondizionati impropriamente potrebbero causare lesioni personali.
- **Durante l'uso dell'elettrotensile o la sostituzione delle punte indossare dei guanti.** Le parti metalliche accessibili sull'elettrotensile e le punte potrebbero arroventarsi durante l'uso. Piccole particelle del materiale demolito potrebbero danneggiare le mani nude.
- **Non appoggiare mai l'elettrotensile finché l'accessorio non si è completamente arrestato.** Le punte in movimento potrebbero causare lesioni alle persone.
- **Se una punta dovesse incepparsi non colpirla con un martello per sbloccarla.** Frammenti di metallo o trucioli di materiale potrebbero staccarsi, provocando lesioni alle persone.
- **Assicurarsi che lo scalpello sia fissato in posizione prima di utilizzare l'apparecchio.**
- **In condizioni climatiche fredde o se l'elettrotensile non è stato utilizzato per lungo tempo, lasciarlo funzionare a vuoto per diversi minuti prima dell'uso.**
- **Quando si lavora al di sopra del livello del terreno, assicurarsi che l'area sottostante sia sgombra.**
- **Non toccare la punta a scalpello o pezzi vicini allo scalpello immediatamente dopo aver usato l'utensile, per evitare di scottarsi a causa della temperatura estremamente elevata.**

- **Dirigere sempre il cavo di alimentazione verso la parte posteriore, lontano dallo scalpello.**
- **Non utilizzare questo elettroutensile per periodi di tempo prolungati.** La vibrazione generata dall'elettroutensile in funzione potrebbe risultare dannosa per le mani e le braccia. Indossare dei guanti per ammortizzare ulteriormente la vibrazione e limitare l'esposizione facendo pause frequenti.

Rischi residui



AVVERTENZA: si raccomanda l'uso di un interruttore differenziale salvavita con una corrente residua nominale di 30 mA o inferiore.

Malgrado l'applicazione delle principali regole di sicurezza e l'implementazione di dispositivi di sicurezza, alcuni rischi residui non possono essere evitati. Essi sono:

- Menomazioni uditive.
- Rischio di lesioni personali dovuti a particelle volatili.
- Rischio di bruciature causate da componenti che si arrovantano durante l'uso.
- Rischio di lesioni personali causate dall'uso prolungato.

CONSERVARE QUESTE ISTRUZIONI

Sicurezza elettrica

Il motore elettrico è stato progettato per essere alimentato con un solo livello di tensione. Verificare sempre che l'alimentazione corrisponda alla tensione della targhetta.



L'apparato DEWALT possiede doppio isolamento secondo la normativa EN62841, perciò non è necessario il collegamento a terra.

Se il cavo di alimentazione è danneggiato, deve essere riparato esclusivamente da DEWALT o da un centro di assistenza autorizzato.



Per la sostituzione del cavo di alimentazione, utilizzare sempre la spina di tipo prescritto.

Tipo 11 per la classe II (doppio isolamento) – utensili elettrici

Tipo 12 per la classe I (messa a terra) – utensili elettrici



Gli apparecchi portatili, utilizzati in ambiente esterno, devono essere collegati ad un interruttore differenziale.

Utilizzo di un cavo di prolunga

Se è necessaria una prolunga, utilizzare un cavo di prolunga omologato a 3 anime, idoneo alla potenza di ingresso di questo apparato (vedere i **Dati Tecnici**). La sezione minima del conduttore è 1,5 mm² e la lunghezza massima è 30 m.

Se si utilizza un cavo in bobina, srotolarlo completamente.

Contenuto della confezione

La confezione contiene:

- 1 Martello demolitore
- 1 Impugnatura ausiliaria
- 1 Scalpello
- 1 Chiave a brugola di 5 mm
- 1 Manuale di istruzioni

- Verificare se l'elettroutensile, i componenti o gli accessori presentino danni eventualmente verificatisi durante il trasporto.
- Prima di utilizzare il prodotto prendersi il tempo per leggere e comprendere a fondo questo manuale.

Riferimenti sul prodotto

Sull'elettroutensile sono riportati i seguenti pittogrammi:



Leggere il manuale di istruzioni prima dell'uso.



Utilizzare dispositivi di protezione per l'udito.



Indossare occhiali di protezione.

Posizione del codice data (Fig. A)

Il codice data di produzione **25** consiste in un anno a 4 cifre seguito da una settimana a 2 cifre ed è esteso da un codice di fabbrica a 2 cifre.

Descrizione (Fig. A)



AVVERTENZA: non modificare mai l'elettroutensile né alcuna sua parte. Ne potrebbero derivare danni materiali o lesioni alle persone.

- 1 Impugnatura superiore
- 2 Interruttore di azionamento
- 3 Impugnatura laterale destra
- 4 Vite dell'impugnatura destra
- 5 Impugnatura laterale sinistra
- 6 Vite dell'impugnatura sinistra
- 7 Fessure di ventilazione
- 8 Impugnatura ausiliaria a D/ad anello
- 9 Pomello dell'impugnatura
- 10 Attacco per chip Tool Connect™
- 11 Spia a LED di manutenzione gialla
- 12 Portautensile esagonale 28 mm
- 13 Chiave a brugola da 5 mm
- 14 Fermo chiave a brugola

Uso previsto

Il prodotto D25966 è stato progettato per applicazioni professionali di demolizione, scrostatura ed esecuzione di scanalatura in calcestruzzo, mattoni, pietra e altri materiali di muratura.

NON utilizzarlo in presenza di umidità né di liquidi o gas infiammabili.

Il prodotto D25966 è un elettroutensile professionale.

NON consentire ai bambini di venire a contatto con l'utensile. L'uso di questo elettroutensile da parte di persone inesperte deve avvenire sotto sorveglianza.

- **Bambini e infermi.** Questo elettroutensile non è destinato all'uso da parte di bambini piccoli o persone inferme senza adeguata supervisione.

- Questo prodotto non è destinato all'uso da parte di persone di qualsiasi età con capacità fisiche, sensoriali o mentali ridotte, o prive di esperienza e conoscenza, a meno che siano sorvegliate da una persona responsabile della loro sicurezza. I bambini non devono mai essere lasciati da soli con questo prodotto.

ASSEMBLAGGIO E REGOLAZIONI



AVVERTENZA: per ridurre il rischio di gravi lesioni personali, spegnere l'elettrotensile e staccare la spina dalla presa di corrente prima di eseguire qualsiasi regolazione o rimozione/installazione di dotazioni o accessori. Un avvio accidentale può provocare lesioni alle persone.

Funzione di avviamento lento

La funzione di avviamento lento consente alla velocità di impatto di aumentare più lentamente, impedendo così allo scalpello o alla punta di "rimbalzare" sulla muratura durante l'avvio.

Controllo attivo delle vibrazioni

Il controllo attivo delle vibrazioni neutralizza le vibrazioni di rimbalzo dal meccanismo del martello demolitore. Riducendo le vibrazioni trasmesse alla mano e al braccio, rende possibile un utilizzo più confortevole dell'apparato per lunghi periodi e ne estende la durata.

Conservazione della chiave a brugola (Fig. A, B)

Quando la chiave a brugola da 5 mm non viene utilizzata **13** deve essere riportata nel fermo chiave a brugola **14**.

1. Estrarre la chiave a brugola da 5 mm **13** dal fermo chiave a brugola **14** per toglierla.
2. Spingere la chiave a brugola da 5 mm **13** nel fermo chiave a brugola **14** per riporla.

Impugnatura ausiliaria a D/ad anello (Fig. C)



AVVERTENZA: per ridurre il rischio di lesioni personali, utilizzare **SEMPRE** l'elettrotensile con l'impugnatura ausiliaria a D/ad anello correttamente installata, quando lo si utilizza per applicazioni in orizzontale. L'inosservanza di questa precauzione potrebbe provocare lo scivolamento dell'impugnatura ausiliaria a D/ad anello durante l'utilizzo dell'elettrotensile e la conseguente perdita di controllo. Tenere l'elettrotensile con entrambe le mani per garantire il massimo controllo.

L'impugnatura ausiliaria a D/ad anello **8** si aggancia alla parte anteriore dell'alloggiamento e può essere ruotata di 360° per essere utilizzata sia con la mano destra che con la sinistra.

Montaggio dell'impugnatura ausiliaria a D/ad anello (Fig. C)

1. Smontare l'impugnatura ausiliaria a D/ad anello **8**. Allentare il pomello dell'impugnatura **9** ruotandolo in senso antiorario, finché fuoriuscirà dall'impugnatura ausiliaria a D/ad anello **8**.

2. Tirare il bullone dell'impugnatura **19** dall'impugnatura ausiliaria a D/ad anello **8**.
3. Rimuovere l'impugnatura ausiliaria a D/ad anello **8** dal gruppo dell'impugnatura.
4. Far scorrere il gruppo dell'impugnatura sulla punta dell'elettrotensile attraverso l'apertura dell'anello **17** e sulla sede di montaggio dell'anello dell'impugnatura **18** che si trova sull'alloggiamento.
5. Rimuovere l'impugnatura ausiliaria a D/ad anello **8** dal gruppo dell'impugnatura.

NOTA: Assicurarsi che i denti **24** sull'impugnatura ausiliaria a D/ad anello **8** e i denti dell'attacco dell'impugnatura **20** si inseriscano tra loro, prima di procedere.
6. Inserire il bullone dell'impugnatura **19** nel gruppo dell'impugnatura dall'apertura a forma esagonale **21** sul lato dell'impugnatura ausiliaria a D/ad anello **8**.

NOTA: non inserire il bullo dell'impugnatura **19** dal lato dell'apertura del pomello dell'impugnatura **22**. L'impugnatura non sarà serrata in modo idoneo.
7. Montare l'impugnatura ausiliaria a D/ad anello **8**.
8. Ruotare facendo perno l'impugnatura ausiliaria a D/ad anello **8** fino alla posizione desiderata.
9. Infilare il pomello dell'impugnatura **9** sul bullone dell'impugnatura **19** dal lato dell'apertura del pomello dell'impugnatura **22** dell'impugnatura ausiliaria a D/ad anello **8**.
10. Serrare il pomello dell'impugnatura **9** ruotandolo in senso orario fino a quando l'impugnatura ausiliaria a D/ad anello **8** sarà saldamente in posizione.

Impugnatura laterali (Fig. A, D, E)



ATTENZIONE: UTILIZZARE SEMPRE l'elettrotensile con l'impugnatura laterale assemblata correttamente. Tenere l'elettrotensile con entrambe le mani per garantire il massimo controllo.

1. Fissare l'impugnatura laterale sinistra **5** con la vite a testa esagonale **6** che si trova all'interno dell'estremità dell'impugnatura. Stringere a fondo con la chiave a brugola da 5 mm **13** (in dotazione).
2. Fissare l'impugnatura laterale destra **3** con la vite a testa esagonale **4** che si trova all'interno dell'estremità dell'impugnatura. Stringere a fondo con la chiave a brugola da 5 mm **13** (in dotazione).

NOTA: Le impugnature laterali **3** e **5** devono essere installate nel verso corretto, con la chiave all'estremità dell'impugnatura rivolta verso il basso.

NOTA: Conservare la chiave a brugola da 5 mm **13** nel fermo chiave a brugola **14**.

Installazione e rimozione di accessori esagonali da 28 mm (Fig. F)

Questa macchina utilizza scalpelli con un gambo esagonale di 28 mm. Si suggerisce di adoperare esclusivamente accessori professionali.

AVVERTENZA: poiché accessori diversi da quelli offerti da DEWALT non sono stati testati con questo prodotto, l'utilizzo di tali accessori potrebbe essere pericoloso. Per ridurre il rischio di lesioni alle persone, utilizzare esclusivamente gli accessori raccomandati da DEWALT.

Pulire il codolo dello scalpello.

AVVERTENZA: non applicare lubrificante alla macchina.

Per inserire uno scalpello con tacca sul codolo, procedere come descritto di seguito (Fig. F)

1. Tirare il fermo dell'elettrotensile **23** e ruotarlo di 180° verso la posizione di sblocco.
2. Tenere lo scalpello davanti al portautensile con la tacca **26** rivolta verso il basso.
3. Infilare il codolo dello scalpello **27** nel portautensile esagonale 28 mm **12**.
4. Ruotare il fermo del portautensile **23** di 180° in modo che riscivoli in posizione di blocco, per bloccare l'accessorio in posizione.
5. Tirare lo scalpello per verificare che sia correttamente bloccato. Per il funzionamento a percussione del martello demolitore lo scalpello deve potersi muovere di alcuni pollici lungo il proprio asse, dopo essere stato fissato nel portautensile.
6. Per estrarre uno scalpello, tirare il fermo dell'elettrotensile **23** e ruotarlo di 180° verso la posizione di sblocco, quindi estrarre lo scalpello dal portautensile.

AVVERTENZA: quando si cambiano gli accessori indossare sempre dei guanti. Le parti metalliche esposte dell'elettrotensile e dell'accessorio possono diventare roventi durante l'uso.

Spie a LED di manutenzione (Fig. A, G)

Il martello demolitore è dotato di una spia a LED **11**, che segnala quando è necessario un intervento di manutenzione. Per maggiori informazioni sulla funzionalità delle spie a LED fare riferimento alla tabella.

Funzione spia a LED	Descrizione
 Giallo (accesa fissa)	Manutenzione richiesta La spia a LED di manutenzione gialla 11 si illumina per indicare che l'elettrotensile deve essere sottoposto a manutenzione (sostituzione del lubrificante e della guarnizione del meccanismo di percussione) entro le 10 ore d'utilizzo successive.

Funzione spia a LED	Descrizione
 Spia gialla (lampeggiante)	Frequenza di manutenzione superata Quando la spia di manutenzione è accesa, dopo ulteriori 10 ore d'uso, la spia inizia a lampeggiare per segnalare che l'elettrotensile ha superato l'intervallo di manutenzione richiesto.

Trasmettitore Wireless Tool Control™ (Fig. A)

AVVERTENZA: leggere tutte le avvertenze, le istruzioni e le specifiche di sicurezza del dispositivo associato al martello demolitore.

Questo martello demolitore è dotato di un trasmettitore Wireless Tool Control™ che consente di associarlo in modalità wireless a un altro dispositivo con tecnologia Wireless Tool Control™ integrata, come ad esempio un aspirapolvere.

Per associare il martello demolitore con il trasmettitore Wireless Tool Control™, portare l'interruttore di accensione/spegnimento **2** sul martello demolitore in posizione di accensione e premere il pulsante di associazione Wireless Tool Control™ sul dispositivo separato. Un LED sul dispositivo separato avvertirà se la martello demolitore è stato associato correttamente.

UTILIZZO

Istruzioni per l'uso

AVVERTENZA: attenersi sempre alle istruzioni di sicurezza e alle normative in vigore.

AVVERTENZA: per ridurre il rischio di gravi lesioni personali, spegnere l'apparato e scollegarlo dall'alimentazione prima di eseguire qualsiasi regolazione o rimozione/installazione di dotazioni o accessori. Un avvio accidentale può causare lesioni.

AVVERTENZA: attenersi sempre alle istruzioni di sicurezza e alle normative in vigore.

AVVERTENZA: essere consapevoli della posizione di tubature e cavi elettrici.

AVVERTENZA: Applicare una pressione di circa 22-44libbre. (10-20 kg) a carico dell'elettrotensile. L'applicazione di una pressione eccessiva non velocizza la scalpellatura e può ridurre le prestazioni dell'elettrotensile ed eventualmente abbreviare la sua vita utile.

Posizionamento corretto delle mani (Fig. H)

AVVERTENZA: per ridurre il rischio di gravi lesioni personali, tenere **SEMPRE** le mani nella posizione corretta, come illustrato.

AVVERTENZA: per ridurre il rischio di gravi lesioni personali, mantenere **SEMPRE** una presa sicura in modo da prevenire reazioni improvvise.

IMPORTANTE: è necessario tenere sempre l'elettrotensile con due mani durante l'uso.

Applicazioni in orizzontale (Fig. H)

La posizione corretta delle mani prevede di tenere una mano sull'impugnatura ausiliaria a D/ad anello **8** e l'altra sull'impugnatura superiore **1**.

Applicazioni in verticale (Fig. H)

La posizione corretta delle mani prescrive che entrambe le mani siano sull'impugnatura sinistra **5** e sull'impugnatura destra **3**.

Accensione e spegnimento (Fig. A, I)

Accensione: porre l'interruttore di accensione/spegnimento **2** nella posizione 1.

Spegnimento: porre l'interruttore di accensione/spegnimento **2** nella posizione 0.

Demolizione (Fig. A, F)

AVVERTENZA: assicurarsi che il tagliente non si scolorisca per effetto di una pressione eccessiva. Ciò potrebbe compromettere la durezza dell'accessorio.

Sono disponibili diversi tipi di scalpelli come opzione.

1. Scegliere lo scalpello adatto. Pulire il codolo dello scalpello **27**.
2. Inserire lo scalpello e accertarsi che sia bloccato in maniera adeguata.
3. Montare e regolare l'impugnatura ausiliaria a D/ad anello **8** e assicurarsi che sia saldamente serrata.
4. Tenere l'elettrotensile dall'impugnatura ausiliaria a D/ad anello **8** e a dall'impugnatura superiore **1** oppure dall'impugnatura sinistra **5** e dall'impugnatura destra **3**, prima di attivare.
5. A questo punto l'elettrotensile funziona in modalità continua.

IMPORTANTE: AFFERRARE SEMPRE l'elettrotensile con due mani quando è in funzione. Consultare la sezione **Posizione corretta delle mani** per il corretto utilizzo dell'elettrotensile in applicazioni sia orizzontali che verticali.

6. Spegnere sempre l'elettrotensile al termine del lavoro e prima di unplugging.

MANUTENZIONE

Questo apparato è stato progettato per funzionare a lungo con una manutenzione minima. Per avere prestazioni sempre soddisfacenti occorre avere cura dell'apparato e sottoporlo a pulizia periodica.

AVVERTENZA: per ridurre il rischio di gravi lesioni personali, spegnere l'apparato e scollegarlo dall'alimentazione prima di eseguire qualsiasi regolazione o rimozione/installazione di dotazioni o accessori. Un avvio accidentale può causare lesioni.

Lubrificazione

L'apparato non richiede alcuna ulteriore lubrificazione.

Pulizia

AVVERTENZA: pericolo di scosse elettriche e rischio meccanico. Scollegare l'apparecchio dalla sorgente di alimentazione elettrica prima di procedere alla pulizia.

AVVERTENZA: per garantire un funzionamento sicuro ed efficiente, mantenere sempre puliti l'apparecchio e le feritoie di ventilazione.

AVVERTENZA: non utilizzare mai solventi o altri prodotti chimici aggressivi per pulire le parti non metalliche dell'utensile. Queste sostanze chimiche rischiano di indebolire i materiali di cui sono fatte tali parti; usare un panno inumidito solo con acqua e detergente neutro. Non lasciare che penetri del liquido all'interno dell'utensile e non immergere alcuno dei suoi componenti direttamente in un liquido.

Le feritoie di ventilazione possono essere pulite con uno spazzolino asciutto e morbido di materiale non metallico e/o con un aspirapolvere adatto. Non utilizzare acqua o soluzioni detergenti. Indossare occhiali di protezione e una mascherina antipolvere omologati.

Accessori opzionali

AVVERTENZA: poiché accessori diversi da quelli offerti da DEWALT non sono stati testati con questo prodotto, l'utilizzo di tali accessori potrebbe essere pericoloso. Per ridurre il rischio di lesioni alle persone, utilizzare soltanto gli accessori raccomandati da DEWALT per questo elettrotensile utilizzare gli accessori consigliati da .

Rivolgersi al proprio rivenditore per ulteriori informazioni sugli accessori più adatti.

Predisposto per l'applicazione del ToolConnect™ Tag DEWALT (Fig. J)

Accessorio opzionale

AVVERTENZA: usare solo dispositivi di fissaggio originali. Viti più lunghe aumentano il rischio di scosse elettriche o danni all'elettrotensile.

Il D25966 è provvisto di appositi fori **10** per l'installazione di un ToolConnect™ Tag DEWALT **15** con le viti di fissaggio **16** in dotazione. Per installare il tag con le viti di fissaggio in dotazione **16** occorrerà usare una punta T15.

Il ToolConnect™ Tag DEWALT è concepito per tenere traccia e localizzare elettrotensili, apparecchiature e macchine professionali che utilizzano l'app ToolConnect™ di DEWALT.

Per la corretta applicazione del ToolConnect™ Tag DEWALT consultare il relativo manuale.

Sistema di aspirazione polveri (Fig. K)

Si raccomanda l'uso di un sistema di aspirazione polveri per ridurre la polvere potenzialmente nociva presente nell'aria e per prolungare la vita di utensile e accessori.

Consultare il proprio rivenditore per ulteriori informazioni sui sistemi di aspirazione delle polveri adeguati.

Riduzione dell'esposizione alle polveri

Prima di iniziare a lavorare verificare la classe di pericolosità delle polveri che saranno generate durante la lavorazione.

AVVERTENZA: evitare di toccare o inalare le polveri perché possono essere dannose per la salute. Le polveri generate durante l'impiego di un elettrotensile e quando si svolgono altre attività di costruzione possono contenere sostanze chimiche, minerali o particelle note per causare infezioni respiratorie, reazioni allergiche, tumori, difetti

congeniti o danni all'apparato riproduttivo all'operatore o alle persone che si trovano lì.

- Tali polveri possono essere generate, ad esempio, quando si lavora su legni duri, come il legno di faggio o di quercia, vernici a base di piombo, calcestruzzo, muratura o pietre contenenti quarzo.
- Il materiale contenente amianto può essere maneggiato esclusivamente da personale specializzato.
- Osservare le norme pertinenti in vigore nel proprio Paese per i materiali da lavorare.
- Utilizzare un aspirapolvere o un sistema di aspirazione con una classe di protezione ufficialmente approvata in conformità con le normative locali sulla protezione dalla polvere e adatto al materiale su cui lavorare.
- Catturare le particelle di polvere risultanti direttamente alla fonte ed evitare i depositi nell'area circostante. Utilizzare a tale scopo accessori per l'aspirazione adeguati.

Misure aggiuntive:

- assicurarsi che il luogo di lavoro sia ben ventilato.
- Indossare un respiratore idoneo per il tipo di polveri generate.

Protezione dell'ambiente



I prodotti/Le batterie sono riciclabili, ma, se sono contrassegnati con il simbolo del cassonetto barrato, non devono essere smaltiti con i normali rifiuti domestici.

Lasciare scaricare completamente le batterie e separarle e, se possibile, separare le fonti luminose dal prodotto. È responsabilità dell'utilizzatore provvedere all'eliminazione di tutti i dati personali dal prodotto da smaltire. A quel punto sarà possibile conferirlo presso un centro di raccolta ufficiale o presso un rivenditore aderente all'iniziativa, che nella maggior parte dei casi lo ritirerà a titolo gratuito. L'imballaggio deve essere scartato in base al codice del materiale contrassegnato su di esso. Le istruzioni per l'uso e la sicurezza devono essere smaltite solo quando il prodotto non è più in uso.

Per informazioni sulla gestione dei rifiuti, rivolgersi alla propria comunità locale/al proprio comune di residenza. Per ulteriori informazioni, visitare il sito web www.2helpU.com e scansionare il codice QR riportato sopra.

BREEKHAMER

D25966

Hartelijk gefeliciteerd!

U hebt gekozen voor een DEWALT gereedschap. Jarenlange ervaring, grondige productontwikkeling en innovatie maken DEWALT tot een van de betrouwbaarste partners voor gebruikers van professioneel gereedschap.

Technische Gegevens

		D25966
Spanning	V_{AC}	230
Type		10
Frequentie	Hz	50
Ingangsvormogen (230V)	W	1800
Slagen per minuut onbelast	SPM	1080
Enkelvoudige slagkracht (EPTA 05/2009)	J	41
Gereedschapshouder		28 mm inbussleutel
Beitelposities		1
Zender draadloze bediening van gereedschap		
Frequentieband	MHz	433
Max. vermogen (EIRP - Effective Isotropic Radiated Power - Effectief Isotroop Uitgestraald Vermogen)	mW	0,03
Gewicht	kg	18,8
Geluids- en trillingswaarden (triax vectorsom) overeenkomstig EN IEC 62841-2-6:		
Gemeten A – gewogen geluidsdruk op het gebruikersniveau L_{PA} (re 1 pW), in decibel		94
Gemeten A – gewogen geluidsvermogensniveau L_{WA} (ref 1), in decibel		102
Onzekerheid K_{WA} / K_{PM} , in decibel		3,9
Beitelen		
Trillingsemisiewaarde $a_{h, Cheq} =$	m/s^2	6,8
Onzekerheid K =	m/s^2	1,5

Het trillings- en/of geluidsemisniveauniveau dat in dit gegevensblad wordt gegeven, is gemeten overeenkomstig een gestandaardiseerde test opgegeven in EN62841 voor het vergelijken van het ene gereedschap met het andere. Er kan een eerste beoordeling van blootstelling mee worden uitgevoerd.

WAARSCHUWING: Het opgegeven trillings- en/of geluidsemisniveauniveau geldt voor de belangrijkste toepassingen van het gereedschap. Als het gereedschap echter voor andere toepassingen of met andere accessoires wordt gebruikt, of slecht wordt onderhouden, kan de vibratie- en/of geluidsemisniveauniveaus verschillen. Dit kan het blootstellingsniveau aanzienlijk verhogen gedurende de totale werkperiode.

Bij een schatting van het blootstellingsniveau aan vibratie- en/of geluid moet ook rekening worden gehouden met de

tijd dat het gereedschap is uitgeschakeld, of aanstaat maar niet werkelijk wordt ingezet bij werkzaamheden. Dit kan het blootstellingsniveau gedurende de totale werkperiode aanzienlijk verlagen.

Stel vast of er nog aanvullende veiligheidsmaatregelen zijn ter bescherming van de gebruiker tegen de effecten van trilling en/of geluid, zoals: goed onderhoud van gereedschap en de accessoires, de handen warm houden (relevant voor trilling), organisatie van werkpatronen.

EG-conformiteitsverklaring

Machinerichtlijn en richtlijn voor radioapparatuur



Breekhamer D25966

DEWALT verklaart dat de producten die worden beschreven onder **Technische Gegevens** voldoen aan: 2006/42/EG, EN62841-1:2015 +A1 1:2022, EN IEC62841-2-6:2020 +A1 1:2020. Deze producten zijn ook conform richtlijn 2014/53/EU en 2011/65/EU. Neem voor meer informatie contact op met DEWALT via het volgende adres of kijk op de achterzijde van de gebruiksaanwijzing.

2000/14/EC, Elektrische (draagbare) betonbreker, $m > 15$ kg, Bijlage VIII, TÜV Rheinland LGA Products GmbH (0197), D- 90431 Neurenberg, Duitsland, Erkend orgaan ID Nr.: 0197

L_{WA} (gemeten geluidsvermogensniveau) 103 dB

L_{WA} (gegarandeerd geluidsvermogensniveau) 105 dB

Markus Rompel
Vice President of Engineering, PTE-Europe
DEWALT, Richard-Klinger-Strasse 11,
65510, Idstein, Duitsland
14.10.2024



WAARSCHUWING: Lees de instructiehandleiding om het risico op letsel te verminderen.

Definities: Veiligheidsrichtlijnen

De definities hieronder beschrijven de ernstgraad voor elk signaalwoord. Gelieve de handleiding te lezen en op deze symbolen te letten.



GEVAAR: Wijst op een dreigende gevaarlijke situatie die, indien niet vermeden, zal leiden tot de dood of ernstige verwondingen.

 **WAARSCHUWING:** *Wijst op een mogelijk gevaarlijke situatie die, indien niet vermeden, **zou kunnen** leiden tot de dood of ernstige letsels.*

 **VOORZICHTIG:** *Wijst op een mogelijk gevaarlijke situatie die, indien niet vermeden, **kan** leiden tot **kleine of matige letsels**.*
OPMERKING: *Geef een handeling aan **waarbij geen persoonlijk letsel optreedt** die, indien niet voorkomen, **schade aan goederen kan** veroorzaken.*

 *Wijst op risico van een elektrische schok.*

 *Wijst op brandgevaar.*

ALGEMENE VEILIGHEIDSWAARSCHUWINGEN VOOR ELEKTRISCH GEREEDSCHAP

 **WAARSCHUWING:** *Lees alle veiligheidswaarschuwingen, instructies, illustraties en specificaties die bij dit gereedschap zijn meegeleverd. Het niet opvolgen van alle onderstaande instructies kan leiden tot een elektrische schok, brand en/of ernstig persoonlijk letsel.*

BEWAAR ALLE WAARSCHUWINGEN EN INSTRUCTIES ALS TOEKOMSTIG REFERENTIEMATERIAAL

De term „elektrisch gereedschap“ in de waarschuwingen verwijst naar uw (met een snoer) op de netspanning aangesloten elektrische gereedschap of naar (draadloos) elektrisch gereedschap met een accu.

1) Veiligheid Werkplaats

- Houd het werkgebied schoon en goed verlicht.** Rommelige of donkere gebieden zorgen voor ongelukken.
- Bedien elektrische gereedschappen niet in een explosieve omgeving, zoals in de nabijheid van ontvlambare vloeistoffen, gassen of stof.** Elektrische gereedschappen veroorzaken vonken die het stof of de dampen kunnen doen ontbranden.
- Houd kinderen en omstanders op een afstand terwijl u een elektrisch gereedschap bedient.** Als u wordt afgeleid kunt u de controle over het gereedschap verliezen.

2) Elektrische Veiligheid

- Stekkers van elektrisch gereedschap moeten in het stopcontact passen. Pas de stekker nooit op enige manier aan. Gebruik geen adapterstekkers samen met geaard elektrisch gereedschap.** Niet aangepaste stekkers en passende contactdozen verminderen het risico op een elektrische schok.
- Vermijd lichamelijk contact met geaarde oppervlaktes zoals buizen, radiatoren, fornuizen en ijskasten.** Er bestaat een verhoogd risico op een elektrische schok als uw lichaam geaard is.
- Stel elektrisch gereedschap niet bloot aan regen of natte omstandigheden.** Als er water in een elektrisch gereedschap terecht komt, verhoogt dit het risico op een elektrische schok.

- Behandel het stroomsnoer voorzichtig. Gebruik het stroomsnoer nooit om het elektrische gereedschap te dragen of te trekken, of de stekker uit het stopcontact te halen. Houd het snoer uit de buurt van warmte, olie, scherpe randen, of bewegende onderdelen.** Beschadigde snoeren of snoeren die in de war zijn verhogen het risico op een elektrische schok.
- Als u een elektrisch gereedschap buitenshuis gebruikt, gebruikt u een verlengsnoer dat geschikt is voor gebruik buitenshuis.** Het gebruik van een verlengsnoer dat geschikt is voor buitenshuis, vermindert het risico op een elektrische schok.
- Als het gebruik van een elektrisch gereedschap op een vochtige locatie onvermijdelijk is, gebruikt u een stroomvoorziening die beveiligd is met een aardlekschakelaar.** Het gebruik van een aardlekschakelaar vermindert het risico op een elektrische schok.

3) Persoonlijke Veiligheid

- Blijf alert, kijk wat u doet en gebruik uw gezonde verstand als u een elektrisch gereedschap bedient. Gebruik het gereedschap niet als u vermoeid bent of onder de invloed van drugs, alcohol of medicatie bent.** Een moment van onoplettendheid tijdens het bedienen van elektrische gereedschappen kan leiden tot ernstig persoonlijk letsel.
- Gebruik een beschermende uitrusting. Draag altijd oogbescherming.** Beschermende uitrusting zoals een stofmasker, antislip veiligheidsschoenen, een helm, of gehoorbescherming gebruikt in de juiste omstandigheden zal het risico op persoonlijk letsel verminderen.
- Vermijd onbedoeld starten. Zorg ervoor dat de schakelaar in de „off“ (uit) stand staat voordat u het gereedschap aansluit op de stroombron en/of accu, het oppakt of ronddraagt.** Het rondragen van elektrische gereedschappen met uw vinger op de schakelaar of het aanzetten van elektrische gereedschappen waarvan de schakelaar aan staat, zorgt voor ongelukken.
- Verwijder alle stelsleutels of moersleutels voordat u het elektrische gereedschap aan zet.** Een moersleutel of stelsleutel die in een ronddraaiend onderdeel van het elektrische gereedschap is achtergelaten kan leiden tot persoonlijk letsel.
- Rek u niet te ver uit. Blijf altijd stevig en in balans op de grond staan.** Dit zorgt voor betere controle van het elektrische gereedschap in onverwachte situaties.
- Draag geschikte kleding. Draag geen loszittende kleding of sieraden. Houd uw haar, kleding en handschoenen uit de buurt van bewegende onderdelen.** Loszittende kleding, sieraden of lang haar kunnen door bewegende delen worden gegrepen.
- Als er in apparaten wordt voorzien voor het aansluiten van stofverwijdering- of verzamelapparatuur, zorg er dan voor dat deze correct worden aangesloten en gebruikt.** Het gebruik

van een stofverzamelaar kan aan stof gerelateerde gevaren verminderen.

- h) **Denk niet dat u, doordat u het gereedschap veel hebt gebruikt, het allemaal wel weet en dat u de veiligheidsbeginselen kunt negeren.** Een onvoorzichtige actie kan in een fractie van een seconde ernstig letsel tot gevolg hebben.

4) Gebruik en Verzorging van Elektrisch Gereedschap

- a) **Forceer het gereedschap niet. Gebruik het juiste elektrische gereedschap voor uw toepassing.** Het juiste elektrische gereedschap voert de werkzaamheden beter en veiliger uit waarvoor het is ontworpen.
- b) **Gebruik het gereedschap niet als de schakelaar het niet aan en uit kan zetten.** Leder gereedschap dat niet met de schakelaar kan worden bediend is gevaarlijk en moet worden gerepareerd.
- c) **Trek de stekker uit het stopcontact en/of neem de accu, als deze kan worden losgenomen, uit het elektrisch gereedschap en voer daarna pas aanpassingen uit, wissel daarna pas accessoires of berg daarna pas het gereedschap op.** Dergelijke preventieve veiligheidsmaatregelen verminderen het risico dat het elektrisch gereedschap per ongeluk opstart.
- d) **Bewaars gereedschap dat niet wordt gebruikt buiten het bereik van kinderen en laat niet toe dat personen die onbekend zijn met het elektrische gereedschap of deze instructies het gereedschap bedienen.** Elektrische gereedschappen zijn gevaarlijk in handen van ongetrainde gebruikers.
- e) **Onderhoud elektrische gereedschappen. Controleer op verkeerde uitlijning en het grijpen van bewegende onderdelen, breuk van onderdelen en andere omstandigheden die de werking van het gereedschap nadelig kunnen beïnvloeden. Zorg dat het gereedschap voor gebruik wordt gerepareerd als het beschadigd is.** Veel ongelukken worden veroorzaakt door slecht onderhouden gereedschap.
- f) **Houd snijdgereedschap scherp en schoon.** Correct onderhouden snijdgereedschappen met scherpe snijdranden lopen minder snel vast en zijn gemakkelijker te beheersen.
- g) **Gebruik het elektrische gereedschap, de accessoires en gereedschapsonderdelen enz. in overeenstemming met deze instructies, waarbij u rekening houdt met de werkomstandigheden en de werkzaamheden die dienen te worden uitgevoerd.** Gebruik van het elektrische gereedschap voor werkzaamheden die anders zijn dan het bedoelde gebruik, kunnen leiden tot een gevaarlijke situatie.
- h) **Houd de handgrepen en oppervlakken die u beet pakt, droog, schoon en vrij van olie en vet.** Door gladde handgrepen en oppervlakken die u beet pakt, kan veilig werken en bedienen van het gereedschap in onverwachte situaties onmogelijk worden.

5) Service

- a) **Zorg dat u gereedschap wordt onderhouden door een erkende reparateur die uitsluitend identieke vervangende onderdelen gebruikt.** Dit zorgt ervoor dat de veiligheid van het gereedschap blijft gegarandeerd.

Aanvullende veiligheidsinstructies voor breekhamers

- **Draag gehoorbescherming.** Blootstelling aan lawaai kan gehoorverlies veroorzaken.
- **Gebruik de extra handgrepen die bij het gereedschap worden geleverd.** Verlies van controle kan leiden tot persoonlijk letsel.
- **Houd het gereedschap alleen vast aan geïsoleerde oppervlakken als u een handeling uitvoert waarbij het accessoire van het zaaggereedschap in contact kan komen met verborgen bedrading of het eigen netsnoer.** Accessoires van zaaggereedschap die in contact komen met bedrading die onder stroom staat, kunnen metalen onderdelen van het gereedschap onder stroom zetten en de gebruiker een elektrische schok geven.
- **Let er vooral op dat er in het materiaal dat wordt bewerkt geen elektrische leidingen of gasleidingen verborgen zijn en dat de locatie van de leidingen is bevestigd door het energiebedrijf.**
- **Houd het gereedschap te allen tijde stevig vast.** Probeer niet te werken met dit gereedschap zonder het met beide handen vast te houden. Wanneer u dit gereedschap met één hand bedient zal dat leiden tot verlies van controle. Ook kan het gevaarlijk zijn bij het doorbreken van of stuiten op harde materialen zoals betonijzer. Draai vóór gebruik de zijhandgreep stevig vast.
- **Slijp zelf geen accessoires.** Beitsels moeten door een gekwalificeerde specialist worden geslepen. Wanneer accessoires niet goed zijn geslepen, kan dat letsel veroorzaken.
- **Draag handschoenen wanneer u met het gereedschap werkt of wanneer u beitsels wisselt.** Bereikbare metalen delen van het gereedschap en boortjes kunnen uitermate heet worden tijdens het gebruik. Kleine stukjes afgebroken materiaal kunnen blote handen verwonden.
- **Leg het gereedschap nooit neer voordat het volledig tot stilstand is gekomen.** Bewegende beitsels kunnen letsel veroorzaken.
- **Probeer niet vastgelopen beitsels met een hamer los te slaan.** Metalen deeltjes of deeltjes materiaal kunnen loskomen en letsel veroorzaken.
- **Controleer voordat u het gereedschap inschakelt dat de beitel op z'n plaats vastzit.**
- **Laat het gereedschap bij koud weer of wanneer het langere tijd niet is gebruikt, enkele minuten onbelast draaien voordat u het in gebruik neemt.**
- **Wanneer u op hoogte werkt, controleer dan dat het terrein onder u opgeruimd is.**
- **Raak de beitel of de delen dicht bij de beitel niet onmiddellijk na het werken aan, omdat zij heel**

erg heet kunnen zijn en brandwonden op de huid kunnen veroorzaken.

- **Houd het netsnoer altijd naar achteren gericht en van de beitel verwijderd.**
- **Werk niet lange tijd achtereen met dit gereedschap.**
Trilling die wordt veroorzaakt door de kloppoorwerking van het gereedschap, kunnen schadelijk zijn voor uw handen en armen. Draag handschoenen zodat de trillingen worden opgevangen en beperk de blootstelling door regelmatig rustperiodes in te lassen.

Overige risico's



WAARSCHUWING: Wij adviseren u een aardlekschakelaar te gebruiken met een nominale reststroomwaarde van 30 mA of minder.

Ondanks het toepassen van de relevante veiligheidsvoorschriften en het implementeren van veiligheidsvoorzieningen kunnen sommige overige risico's niet worden vermeden. Dit zijn:

- Gehoorbeschadiging.
- Risico op persoonlijk letsel door deeltjes die worden weggeslingerd.
- Risico van brandwonden omdat accessoires tijdens het gebruik heet worden.
- Risico van persoonlijk letsel als gevolg van langdurig gebruik.

BEWAAR DEZE INSTRUCTIES

Elektrische veiligheid

De elektrische motor is slechts voor één voltage ontworpen. Controleer altijd of de stroomvoorziening overeenkomt met de voltage op het typeplaatje.



Uw DeWALT gereedschap is dubbel geïsoleerd in overeenstemming met EN62841; daarom is geen aarding nodig.

Als het netsnoer is beschadigd, mag het alleen worden vervangen door DeWALT of door een geautoriseerd servicebedrijf.

Een verlengsnoer gebruiken

Gebruik, als een verlengsnoer nodig is, een goedgekeurd 3-aderig verlengsnoer dat geschikt is voor de stroomvoorziening van dit gereedschap (zie **Technische gegevens**). De minimale geleidergrootte is 1,5 mm²; de maximale lengte is 30 m.

Als u een haspel gebruikt, dient u het snoer altijd volledig af te rollen.

Inhoud van de verpakking

De verpakking bevat:

- 1 Breekhamer
- 1 Hulphandgreep
- 1 Beitel
- 1 5mm inbussleutel
- 1 Gebruikershandleiding
- Controleer het gereedschap, de onderdelen of accessoires op eventuele beschadiging tijdens het transport.
- Neem de tijd om deze handleiding grondig door te lezen en te begrijpen voordat u het apparaat in gebruik neemt.

Markeringen op het gereedschap

De volgende pictogrammen staan op het gereedschap vermeld:



Lees de gebruikshandleiding vóór gebruik.



Draag gehoorbescherming.



Draag oogbescherming.

Positie datumcode (Afb. [Fig.] A)

De productiedatumcode **25** bestaat uit een 4-cijferig jaar gevolgd door een 2-cijferige week en wordt uitgebreid met een 2-cijferige fabriekscode.

Beschrijving (Afb. A)



WAARSCHUWING: Pas het gereedschap op een onderdeel ervan nooit aan. Dit kan schade of persoonlijk letsel tot gevolg hebben.

- 1 Bovenste handgreep
- 2 Aan/uit-schakelaar
- 3 Rechter zijhandgreep
- 4 Schroef rechter handgreep
- 5 Linker zijhandgreep
- 6 Schroef linker handgreep
- 7 Ventilatieopeningen
- 8 Beugel-/lusvormige hulphandgreep
- 9 Verstelknop voor handgreep
- 10 Tool Connect™-bevestiging
- 11 Gele service-indicatie-LED
- 12 28 mm inbusgereedschapshouder
- 13 5 mm inbussleutel
- 14 Inbussleutelhouder

Bedoeld gebruik

Uw D25966 is ontworpen voor professioneel sloopwerk, beitelen en het hakken van sleuven in beton, baksteen, natuursteen en ander metselwerk.

NIET gebruiken in natte omstandigheden of in de aanwezigheid van ontvlambare vloeistoffen of gassen.

Uw D25966 is professioneel elektrisch gereedschap.

GEEN kinderen met het product in contact laten komen. Toezicht is vereist als onervaren gebruikers met dit product werken.

- **Jonge kinderen en personen met een zwakke gezondheid.** Dit apparaat is niet bedoeld voor gebruik door jonge kinderen en personen met een zwakke gezondheid, zonder toezicht.
- Dit product is niet bedoeld voor gebruik door personen (waaronder kinderen) die verminderde fysieke, zintuiglijke of psychische mogelijkheden hebben; wanneer sprake is van gebrek aan ervaring, kennis of vaardigheden is gebruik alleen toegestaan onder toezicht van een persoon die verantwoordelijk is voor de veiligheid van gebruikers. Kinderen mogen nooit alleen gelaten worden met dit product.

MONTAGE EN AANPASSINGEN



WAARSCHUWING: *Beperk het gevaar van ernstig persoonlijk letsel, schakel het gereedschap uit en koppel het los van de stroomvoorziening, voordat u een aanpassing uitvoert of hulpstukken of accessoires verwijderd/installeert. Wanneer het gereedschap per ongeluk wordt gestart, kan dat leiden tot letsel.*

Functie langzame start

Met de functie Langzame Start kunt u de slagenergie langzamer laten toenemen, zodat de beitels of bit niet "rondstuiteren" op het metselwerk wanneer u de machine inschakelt.

Actieve trillingscontrole

De actieve trillingsdemping neutraliseert de trillingen die terugkomen van het betonbrekermechanisme. Het verlagen van de hand- en armtrilling zorgt voor een comfortabeler gebruik tijdens lange arbeidsperiodes en verlengt de levensduur van het apparaat.

Opbergvak inbussleutel (Afb. A, B)

Als de 5 mm inbussleutel **13** niet wordt gebruikt, moet deze worden bewaard in de inbussleutelhouder **14**.

1. Trek de 5 mm inbussleutel **13** uit de inbussleutelhouder **14** om deze te verwijderen.
2. Duw de 5 mm inbussleutel **13** in de inbussleutelhouder **14** om deze te bewaren.

Beugel-/lusvormige hulphandgreep (Afb. C)



WAARSCHUWING: *Gebruik, om het risico op persoonlijk letsel te beperken, het gereedschap **ALTIJD** met de beugel-/lusvormige hulphandgreep goed geïnstalleerd, tijdens het gebruiken van het gereedschap voor horizontale toepassingen. Als u dat niet doet, kan de beugel-/lus-vormige handgreep tijdens het gebruik van het gereedschap los komen te zitten waardoor u de controle over het gereedschap kunt verliezen. Zorg voor een maximale controle, houd het gereedschap met beide handen vast.*

De beugel-/lusvormige hulphandgreep **8** wordt op de voorzijde van de tandwielkast geklemd en kan 360 graden worden gedraaid zodat zowel rechts- als linkshandige personen met het gereedschap kunnen werken.

De beugel-/lusvormige hulphandgreep monteren (Afb. C)

1. De beugel-/lusvormige hulphandgreep demonteren (Afb. 8). Zet de knop van de handgreep **9** los door naar links te draaien tot deze uit de beugel-/lusvormige hulphandgreep **8** komt.
2. Trek de bout van de hendel **19** uit de beugel-/lusvormige hulphandgreep **8**.
3. Verwijder de beugel-/lusvormige hulphandgreep **8** uit de handgreep eenheid.
4. Schuif de handgreep eenheid op de neus van het gereedschap door de opening in de ring van de

handgreep **17** en op de bevestigingsplaats van de ring van de handgreep **18** op de behuizing.

5. Installeer de beugel-/lusvormige hulphandgreep **8** op de handgreep eenheid.

OPMERKING: Verzeker dat de tanden **24** op de beugel-/lusvormige hulphandgreep **8** en de bevestigingsstanden op de handgreep **20** in elkaar passen voordat u verder gaat.
6. Steek de bout van de handgreep **19** in de handgreep eenheid via de opening in de vorm van een zeskant **21** aan de kant van de beugel-/lusvormige hulphandgreep **8**.

OPMERKING: Steek de bout van de handgreep **19** niet door de kant van de opening voor de knop van de handgreep **22**. Dit zal de handgreep niet goed vast zetten.
7. De beugel-/lusvormige hulphandgreep monteren **8**.
8. Draai en kantel de beugel-/lusvormige hulphandgreep **8** in de gewenste stand.
9. Schroef de knop van de handgreep **9** op de bout van de handgreep **19** via de kant met de opening voor de knop van de handgreep **22** van de beugel-/lusvormige hulphandgreep **8**.
10. Zet de knop van de handgreep **9** vast door naar rechts te draaien tot de beugel-/lusvormige hulphandgreep **8** vast op zijn plaats staat.

Zijhandgrepen (Afb. A, D, E)



OPGELET: BEDIEN HET GEREEDSCHAP ALTIJD met de zijhandgreep op de juiste wijze gemonteerd. Zorg voor een maximale controle, houd het gereedschap met beide handen vast.

1. Bevestig de linker zijhandgreep **5** met de inbuskopschroef **6** in het einde van de handgreep. Zet volledig vast met een 5 mm inbussleutel **13** (meegeleverd).
2. Bevestig de rechter zijhandgreep **3** met de inbuskopschroef **4** in het einde van de handgreep. Zet volledig vast met een 5 mm inbussleutel **13** (meegeleverd).

OPMERKING: Zijhandgrepen **3** en **5** moeten in de juiste richting worden geïnstalleerd, met de sleutel op het einde van de handgreep naar onder gericht.

OPMERKING: Bewaar de 5 mm inbussleutel **13** in de inbussleutelhouder **14**.

28 mm inbusaccessoires plaatsen en verwijderen (Afb. F)

Deze machine gebruikt beitels met een 28 mm inbusstaal. We raden aan om alleen professionele accessoires te gebruiken.



WAARSCHUWING: *Omdat andere dan door DEWALT aangeboden accessoires niet zijn getest op gebruik met dit product, kan het gebruik van dergelijke accessoires met dit apparaat voor gevaarlijke situaties zorgen. Gebruik uitsluitend door DEWALT aanbevolen accessoires, om het risico op letsel te verminderen.*

Maak de beitelschacht schoon.



WAARSCHUWING: *Breng geen smeermiddel op het gereedschap aan.*

Ga als volgt te werk voor het plaatsen van een beitels met nok in de schacht (Afb. F)

1. Trek aan de vergrendelbout **23** en draai deze 180° naar de ontgrendelde positie.
2. Houd de beitels voor de gereedschapshouder met de groef **26** naar boven gericht.
3. Steek de beitelschacht **27** in de 28 mm inbusgereedschapshouder **12**.
4. Draai de gereedschapsvergrendeling **23** 180° zodat het terug in de vergrendelstand schuift om het accessoires op zijn plaats te vergrendelen.
5. Controleer of de beitels goed is vergrendeld door eraan te trekken. Voor de boorhamerfunctie moet de beitels enkele centimeter axiaal kunnen bewegen wanneer deze in de gereedschapshouder vergrendeld is.
6. Trek om een beitels te verwijderen aan de gereedschapsvergrendeling **23** en draai dit 180° naar de ontgrendelstand en trek de beitels uit de gereedschapshouder.

 **WAARSCHUWING:** Draag altijd handschoenen wanneer u accessoires wisselt. De blootliggende metalen delen van het gereedschap en accessoires kunnen zeer heet worden tijdens gebruik.

Onderhoudsindicatie-LED (Afb. A, G)

Uw breekhamer heeft een gele onderhoudsindicatie-LED **11**, om aan te geven wanneer onderhoud nodig is. Raadpleeg de tabel voor meer informatie over de functies van de LED-lampjes.

Functie led-lampje	Beschrijving
 Geel (blijft branden)	Onderhoud nodig De gele onderhoudsindicatie-LED 11 gaat branden om aan te geven dat het gereedschap binnen de volgende 10 uur bedrijfsuren onderhoud nodig heeft (nieuwe smering en afdichting hamermechanisme).
 Geel (knipperend)	Onderhoudstermijn verstreken Wanneer de service-indicatie-LED is gaan branden, gaat na nog een 10 uur gebruik de LED knipperen en dat wijst erop dat de onderhoudstermijn van het gereedschap is verstreken.

Wireless Tool Control™ (Afb. A)

 **OPGELET:** Lees alle veiligheidswaarschuwingen, instructies en specificaties van het apparaat dat aan het gereedschap gekoppeld zal worden.

Uw gereedschap is uitgerust met een Wireless Tool Control™-zender waarmee u uw gereedschap draadloos kunt koppelen met een ander Wireless Tool Control™-apparaat, zoals een stofzuiger.

Zet, om uw gereedschap te koppelen via Wireless Tool Control™, de aan/uit-schakelaar **2** op de aan-stand en druk op de

koppelknop Wireless Tool Control™ op het andere apparaat. Een LED op het andere toestel geeft aan wanneer het koppelen van uw gereedschap is gelukt.

BEDIENING

Instructies voor gebruik

-  **WAARSCHUWING:** Houd u altijd aan de veiligheidsinstructies en van toepassing zijnde voorschriften.
-  **WAARSCHUWING:** Om het gevaar op ernstig persoonlijk letsel te verminderen, zet u het gereedschap uit en ontkoppelt u het van de stroomvoorziening, voordat u enige aanpassing maakt of hulpstukken of accessoires verwijdt/installeert. Het onbedoeld opstarten kan letsel veroorzaken.
-  **WAARSCHUWING:** Houd u altijd aan de veiligheidsinstructies en van toepassing zijnde voorschriften.
-  **WAARSCHUWING:** Let op de locatie van leidingen en bekabeling.
-  **WAARSCHUWING:** Oefen een druk uit van ongeveer 22-44 lbs. (10-20 kg) op het gereedschap. Te veel kracht versnelt het beitelen niet en kan ervoor zorgen dat het gereedschap minder goed presteert en de levensduur verkort.

Juiste handpositie (Afb. H)

-  **WAARSCHUWING:** Beperk het risico op ernstig persoonlijk letsel, plaats **ALTIJD** uw handen in de juiste positie, zoals afgebeeld.
-  **WAARSCHUWING:** Houd, om het risico op persoonlijk letsel te verminderen, het gereedschap **ALTIJD** stevig vast, zodat u voorbereid bent om een plotselinge terugslag.

BELANGRIJK: Het gereedschap moet tijdens gebruik altijd met twee handen worden vastgehouden.

Horizontale toepassingen (Afb. H)

Voor een juiste positie van de handen zet u één hand op de beugel-/lusvormige hulphandgreep **8** en de andere hand op de bovenste handgreep **1**.

Verticale toepassingen (Afb. H)

Voor de juiste handpositie zet u beide handen op de linker handgreep **5** en de rechter handgreep **3**.

In- en uitschakelen (Afb. A, I)

Inschakelen: zet de aan/uit-schakelaar **2** op stand 1.

Uitschakelen: zet de aan/uit-schakelaar **2** op stand 0.

Slopen (Afb. A, F)

-  **WAARSCHUWING:** Verzekert dat de snijrand geen verkleuring vertoont, als gevolg van te veel druk. Dit kan de hardheid van het accessoire beïnvloeden.

Er zijn verschillende types van beitels verkrijgbaar als optie.

1. Selecteer de gepaste beitels. Maak de beitelschacht **27** schoon.
2. Plaats de beitels en controleer of deze goed is vergrendeld.

- Plaats en stel de beugel-/lusvormige hulphandgreep **8** af en verzeker dat deze goed vast staat.
- Houd het gereedschap vast aan de beugel-/lus-vormige hulphandgreep **8** en de bovenste handgreep **1** of de linker handgreep **5** en rechter handgreep **3** vóór het AAN zetten.
- Het gereedschap werkt nu zonder onderbreking.
BELANGRIJK: ALTIJD twee handen gebruiken tijdens het werken met het gereedschap. Raadpleeg **Juiste positie van de handen** voor het juist gebruiken van het gereedschap voor zowel horizontale als verticale toepassingen.
- Schakel het gereedschap altijd uit als het werk voltooid is en vóór unplugging.

ONDERHOUD

Uw gereedschap op stroom is ontworpen om gedurende een lange tijdsperiode te functioneren met een minimum aan onderhoud. Het continu naar bevrediging functioneren hangt af van de juiste zorg voor het gereedschap en regelmatig schoonmaken.

 **WAARSCHUWING:** Om het gevaar op ernstig persoonlijk letsel te verminderen, zet u het gereedschap uit en ontkoppelt u het van de stroomvoorziening, voordat u enige aanpassing maakt of hulpstukken of accessoires verwijdert/installeert. Het onbedoeld opstarten kan letsel veroorzaken.

Smering

Uw elektrische gereedschap heeft geen aanvullende smering nodig.

Reiniging

 **WAARSCHUWING:** Elektrische schok en mechanisch gevaar. Koppel het elektrisch apparaat los van de voeding vóór het reinigen.

 **WAARSCHUWING:** Houd het elektrisch apparaat en de ventilatiesleuven altijd schoon, om een veilige en efficiënte werking te verzekeren.

 **WAARSCHUWING:** Gebruik nooit oplosmiddelen of andere bijtende chemicaliën voor het reinigen van niet-metalen onderdelen van het gereedschap. Deze chemicaliën kunnen de materialen die in deze onderdelen gebruikt zijn, aantasten. Gebruik een doek, alleen nat gemaakt met water en zachte zeep. Laat nooit vloeistof in het gereedschap komen; dompel nooit een onderdeel van het gereedschap onder in een vloeistof.

De ventilatiesleuven kunnen gereinigd worden met een droge, zachte niet metalen borstel en/of een geschikte stofzuiger. Gebruik geen water of schoonmaakmiddelen. Draag een goedgekeurde veiligheidsbril en een goedgekeurd stofmasker.

Als optie verkrijgbare accessoires

 **WAARSCHUWING:** Omdat accessoires die niet worden aangeboden door DEWALT niet met dit product zijn getest, kan het gebruik van dergelijke accessoires met dit gereedschap gevaarlijk zijn. Beperk het risico van letsel, gebruik uitsluitend door DEWALT Door aanbevolen accessoires moeten worden gebruikt met dit product.

Vraag uw dealer nadere informatie over de juiste accessoires.

Geslacht voor DEWALT ToolConnect™-tag (Afb. J)

Als optie verkrijgbaar accessoire

 **WAARSCHUWING:** Gebruik alleen originele bevestigingsmiddelen. Langere schroeven verhogen het risico op een elektrische schok of beschadiging van het gereedschap.

Uw D25966 is uitgerust met montagegaten **10** en -schroeven **16** voor het installeren van een DEWALT ToolConnect™-tag **15**. U zult een T15 bittip nodig hebben om de tag te installeren met de bijgeleverde schroeven **16**.

De DEWALT ToolConnect™-tag is ontworpen voor het traceren en lokaliseren van professioneel elektrisch gereedschap, apparatuur en machines die gebruik maken van de DEWALT ToolConnect™-app.

Raadpleeg voor de juiste installatie van de DEWALT ToolConnect™-tag de handleiding van DEWALT ToolConnect™.

Stofafzuigstelsysteem (Afb. K)

U wordt geadviseerd met een stofafzuigstelsysteem mogelijk schadelijke stof in de lucht te beperken en de levensduur van gereedschap en accessoires te verlengen.

Vraag uw dealer nadere informatie over geschikte stofafzuigsystemen.

De blootstelling aan stof verminderen

Controleer, vóór aanvang van het werk, de gevarenklasse van het stof dat tijdens het werk geproduceerd zal worden.

 **WAARSCHUWING:** Vermijd het aanraken of inademen van stof, omdat dit de gezondheid kan schaden. Stof dat wordt gevormd tijdens het gebruiken van elektrisch gereedschap en andere constructieactiviteiten, kan chemicaliën, mineralen of deeltjes bevatten die bekend staan om infecties van de luchtwegen, allergische reacties, kanker, geboorteafwijkingen of andere vruchtbaarheidsproblemen te veroorzaken bij de gebruiker of omstaanders.

- Zulk stof kan bijvoorbeeld gegenereerd worden tijdens het werken op hardhout, zoals beuk of eik, verf op loodbasis, beton, metselwerk of stenen die kwarts bevatten.
- Materiaal dat asbest bevat mag alleen door specialisten worden verwerkt.
- Bekijk de in uw land relevante regelgeving voor de materialen waar op gewerkt moet worden.
- Gebruik een stofzuiger of stofafzuigstelsysteem met een officieel goedgekeurde beschermingsklasse, om de plaatselijk geldende regelgeving inzake bescherming tegen stof en geschikt voor het materiaal waar op gewerkt moet worden na te leven.
- Vang de resterende stofdeeltjes direct bij de bron op en vermijd afzetting in de omliggende omgeving. Gebruik gepaste afzuigaccessoires voor dit doel.

Aanvullende maatregelen:

- Verzeker dat de werkplaats goed geventileerd is.

- *Draagt adembescherming die geschikt is voor het soort stof dat wordt gegenereerd.*

Bescherming van het milieu



Producten/batterijen zijn recyclebaar, maar als ze gemarkeerd zijn met de doorgekruiste afvalcontainer, mogen ze niet samen met normaal huishoudafval weggegooid worden. Laat de batterijen volledig ontladen en scheid ze, indien mogelijk, van lichtbronnen van het product. Het is de verantwoordelijkheid van de gebruiker om persoonsgegevens van dit product te verwijderen. Breng het afval daarna naar een officieel afvalinzamelcentrum of een deelnemende handelaar, die ze vaak gratis zal aanvaarden. De verpakking moet weggegooid worden op basis van de aangebrachte materiaalcode. De bedienings- of veiligheidsinstructies mogen alleen weggegooid worden als het betreffende product niet langer gebruikt wordt. Vraag de richtlijnen inzake afvalbeheer bij uw plaatselijke community/gemeente. Ga voor meer informatie naar www.2helpU.com en scan de bovenstaande QR-code.

MEISELHAMMER

D25966

Gratulerer!

Du har valgt et DEWALT-verktøy. Mange års erfaring, grundig produktutvikling og innovasjon gjør DEWALT til en meget pålitelig partner for profesjonelle brukere av elektrisk verktøy.

Tekniske data

		D25966
Spenning	V_{AC}	230
Type		10
Frekvens	Hz	50
Inngangseffekt (230V)	W	1800
Ubelastede slag per minutt	bpm	1080
Enkeltlagenergi (EPTA 05/2009)	J	41
Verktøyholder	28 mm sekskantnøkkel	
Meiselposisjoner		1
Trådløst verktøykontrollsender		
Frekvensbånd	MHz	433
Maks. utgangseffekt (EIRP)	mW	0,03
Vekt	kg	18,8
Støy- og vibrasjonsverdier (triaks vektorsum) i henhold til EN IEC 62841-2-6:		
Målt A – vektet lydtrykk på operatørnivå L_{PA} (re 1 pW), i desibel		94
Målt A – vektet lydteffektivnivå L_{WA} (re 1 pW), i desibel		102
Usikkerhet K_{WA} / K_{PA} , i desibel		3,9
Meisling		
Vibrasjonsutslipp verdi $a_{h, cheq} =$	m/s^2	6,8
Usikkerhet K =	m/s^2	1,5

Vibrasjons- og/eller støyemisjonsnivå angitt i dette informasjonsbladet er målt i henhold til en standardisert test avholdt i EN62841 og kan brukes for å sammenligne et verktøy med et annet. Det kan brukes til en forhåndsvurdering av eksponering.

⚠ ADVARSEL: Det angitte vibrasjons- og/eller støyemisjonsnivået gjelder for verktøyet hovedbruksområder. Dersom verktøyet anvendes for andre bruksområder, med annet tilbehør eller er dårlig vedlikeholdt, kan vibrasjons- og/eller støyemisjonen avvike. Dette kan øke eksponeringsnivået betydelig for hele arbeidsperioden.

En vurdering av eksponeringsnivået for vibrasjon og/eller støy bør også tas med i beregningen når verktøyet er slått av eller når det går uten faktisk å gjøre en jobb. Dette kan redusere eksponeringsnivået betydelig for hele arbeidsperioden.

Kartlegg ekstra sikkerhetstiltak for beskyttelse av brukeren mot støy og/eller vibrasjonseffekter, slik som vedlikehold av verktøy og tilbehør, holde hendene varme (relevant for vibrasjoner), organisering av arbeidsvanene.

EU-samsvarserklæring

Maskin- og radioutstyrsdirektiv



Meiselhammer D25966

DEWALT erklærer at de produktene som er beskrevet under **Tekniske data** er i samsvar med: 2006/42/EU, EN62841-1:2015 + A11:2022, EN IEC62841-2-6:2020 + A11:2020.

Disse produktene er også i samsvar med direktiv 2014/53/EU og 2011/65/EU. For mer informasjon, kontakt DEWALT på følgende adresse eller se baksiden av bruksanvisningen.

2000/14/EU, Elektrisk meiselhammer (håndholdt), m > 15 kg, vedlegg VIII, TÜV Rheinland LGA Products GmbH (0197), D-90431 Nürnberg, Tyskland, teknisk kontrollorgan ID-nr.: 0197

L_{WA} (målt lydteffektivnivå) 103 dB

L_{WA} (garantert lydteffektivnivå) 105 dB

Markus Rompel
Visepresident for ingeniørfag, PTE-Europe
DEWALT, Richard-Klinger-Strasse 11,
65510, Idstein, Tyskland
14.10.2024



ADVARSEL: Les bruksanvisningen slik at skaderisikoene kan reduseres.

Definisjoner: Retningslinjer for sikkerhet

Definisjonene nedenfor beskriver alvorlighetsnivået de enkelte signalordene er. Les brukerhåndboken og vær spesielt oppmerksom på disse symbolene.



FARE: Angir en eksisterende farlig situasjon som, og hvis den ikke unngås, vil føre til **dødsfall eller alvorlig personskade**.



ADVARSEL: Angir en potensielt farlig situasjon som, og hvis den ikke unngås, kan føre til **dødsfall eller alvorlig personskade**.



FORSIKTIG: Angir en potensielt farlig situasjon som, og hvis den ikke unngås, kan føre til **mindre eller moderat personskade**.

MERK: Angir en arbeidsmåte som ikke er relatert til personskader, men som kan føre til **skader på utstyr hvis den ikke unngås**.



Angir fare for elektrisk støt.



Angir brannfare.

GENERELLE SIKKERHETSADVARSLER FOR ELEKTRISKE VERKTØY



ADVARSEL: Les alle sikkerhetsanvisninger, instruksjoner, illustrasjoner og spesifikasjoner som følger dette elektriske verktøyet. Manglende overholdelse av instruksjonene som er listet opp under kan resultere i elektrisk sjokk, ild og/eller alvorlig skade.

TA VARE PÅ ALLE ADVARSLER OG INSTRUKSJONER FOR FREMTIDIG BRUK

Uttrykket "elektrisk verktøy" i advarslene henviser til ditt strømdrevne (med ledning) elektriske verktøy eller ditt batteridrevne (uten ledning) elektriske verktøy.

1) Sikkerhet på arbeidsområdet

- Hold arbeidsområdet godt opplyst.** Rotete eller mørke områder er en invitasjon til ulykker.
- Ikke bruk elektriske verktøy i eksplosive omgivelser, slik som i nærheten av antenkelige væsker, gasser eller støv.** Elektrisk verktøy skaper gnister som kan antenne støv eller gasser.
- Hold barn og tilskuere borte mens du bruker et elektrisk verktøy.** Distraksjoner kan føre til at du mister kontrollen.

2) Elektrisk sikkerhet

- Støpselet til elektriske verktøy må passe til stikkkontakten. Aldri modifier støpselet på noen måte. Ikke bruk adaptere med jordede elektriske verktøy.** Umodifiserte støpsler og stikkontakter som passer vil redusere risikoen for elektrisk sjokk.
- Unngå kroppskontakt med jordete overflater slik som rør, radiatorer, komfyrer og kjøleskap.** Det finnes en økt risiko for elektrisk sjokk dersom kroppen din er jordet.
- Ikke eksponer elektriske verktøy for regn eller våte forhold.** Dersom det kommer vann inn i et elektrisk verktøy vil det øke risikoen for elektrisk sjokk.
- Ikke bruk ledningen feil. Aldri bruk ledningen til å bære, trekke eller dra ut støpselet til det elektriske verktøyet. Hold ledningen borte fra varme, olje, skarpe kanter eller bevegelige deler.** Skadede eller innviklede ledninger øker risikoen for elektrisk sjokk.
- Når du bruker et elektrisk verktøy utendørs, bruk en skjøteledning som er egnet for utendørs bruk.** Bruk av en skjøteledning beregnet for utendørs bruk reduserer risikoen for elektrisk sjokk.
- Dersom bruk av et elektrisk verktøy på et fuktig sted er uunngåelig, bruk en strømkilde med jordfeilbryter (RCD).** Bruk av jordfeilbryter (RCD) reduserer risikoen for elektrisk sjokk.

3) Personlig sikkerhet

- Hold deg våken, hold øye med det du gjør og bruk sunn fornuft når du bruker et elektrisk verktøy. Ikke bruk et elektrisk verktøy dersom du er trøtt eller er påvirket av medikamenter, narkotika eller alkohol.**

Ett øyeblikks uoppmerksomhet under bruk av elektriske verktøy kan føre til alvorlig personskade.

- Bruk personlig verneutstyr. Bruk alltid vernebriller.** Verneutstyr slik som støvmaske, sklisliske vernesko, hjelm, eller hørselsvern brukt under passende forhold vil redusere personskader.
- Unngå utilsiktet oppstart. Sikre at bryteren er i av-stillingen før du kobler til strømkilden og/eller batteripakken, plukker opp eller bærer verktøyet.** Å bære elektriske verktøy med fingeren på bryteren eller å sette inn støpselet mens elektriske verktøy har bryteren på øker faren for ulykker.
- Fjern eventuelle justeringsnøkler før du slår på det elektriske verktøyet.** En nøkkel som er festet til en roterende del av det elektriske verktøyet kan føre til personskade.
- Ikke strekk deg for langt. Ha godt fotfeste og stå støtt hele tiden.** Dette fører til at du har bedre kontroll over det elektriske verktøyet ved uventede situasjoner.
- Bruk egnet antrekk. Ikke ha på deg løstsittende klær eller smykker. Hold hår, antrekk og hansker borte fra bevegelige deler.** Løstsittende antrekk, smykker eller langt hår kan bli fanget opp av bevegelige deler.
- Hvis apparatet er utstyrt for tilkobling av støvutsugings- og -oppsamlingsinnretning, må du sørge for at disse er koblet til og ordentlig sikret.** Bruk av støvoppsamlere kan redusere støvrelaterte farer.
- Ikke la kunnskap som du har fått fra hyppig bruk av verktøy la deg bli for selvsikker slik at du ignorerer verktøyet sikkerhetsprinsipper.** En tankeløs handling kan føre til alvorlig personskade på brøkdelen av et sekund.

4) Bruk og vedlikehold av elektriske verktøy

- Ikke bruk kraft på verktøyet. Bruk det elektriske verktøyet som situasjonen krever.** Det riktige elektriske verktøyet vil gjøre jobben bedre og tryggere ved den hastigheten det ble konstruert for.
- Ikke bruk verktøyet hvis bryteren ikke kan slå verktøyet av eller på.** Ethvert elektrisk verktøy som ikke kan kontrolleres med bryteren er farlig og må repareres.
- Koble støpselet fra strømkilden og/eller ta batteripakken av det elektriske verktøyet, hvis den er avtakbar, før du foretar noen justeringer, endrer tilbehør eller lagrer elektriske verktøy.** Slike preventive sikkerhetsforanstaltninger reduserer risikoen for å starte det elektriske verktøyet ved et uhell.
- Lagre elektriske verktøy som ikke er i bruk, utilgjengelig for barn og la ikke personer som ikke er kjent med det elektriske verktøyet eller disse instruksjonene bruke det.** Elektriske verktøy er farlige i hendene på utrenede brukere.
- Vedlikehold elektriske verktøy. Kontroller om bevegelige deler er feiljustert eller fastskjært, om deler er ødelagt eller andre forhold som kan**

påvirke driften av verktøyet. Dersom det er skadet, få verktøyet reparert før neste bruk. Mange ulykker forårsakes av dårlig vedlikeholdte verktøy.

- f) **Hold skjæreverktøy skarpe og rene.** Godt vedlikeholdte skjæreverktøy med skarpe skjærekanter setter seg mindre sannsynlig fast og er lettere å kontrollere.
- g) **Bruk verktøyet, tilbehørene og bittene, osv., i samsvar med disse instruksjonene og ta i betraktning arbeidsforholdene og det arbeidet som skal utføres.** Bruk av det elektriske verktøyet for oppgaver som er forskjellige fra de som er tiltenkt kan føre til en farlig situasjon.
- h) **Hold håndtakene og gripeflatene tørre, rene og frie for olje og fett.** Glatte håndtak og gripeområder gir utrygg håndtering og manglende kontroll over verktøyet i uventede situasjoner.

5) Vedlikehold

- a) **Få det elektriske verktøyet ditt vedlikeholdt av en kvalifisert reparatør som kun bruker originale reservedeler.** Dette vil sikre at verktøyet sikkerhet blir ivarettatt.

Ekstra sikkerhetsforskrifter for meiselhammere

- **Bruk hørselvern.** Å bli utsatt for støy kan forårsake hørselstap.
- **Bruk hjelpehåndtak som følger ned verktøyet.** Å miste kontroll kan forårsake personskade.
- **Hold det elektriske verktøyet kun i isolerte gripeoverflater når du utfører operasjoner hvor kutteutstyret kan komme i kontakt med skjulte ledninger eller egen ledning.** Meiselverktøy som kommer i kontakt med en strømførende ledning kan føre til at eksponerte metalldele til elektroverktøyet blir strømførende, og kan gi operatøren elektrisk støt.
- **Forsikre deg om at materialet som skal meisles i ikke har skjulte elektriske- eller gassforbindelser og at lokalitetene er verifisert av elektrisitetverket.**
- **Hold alltid fast i verktøyet.** Prøv ikke å bruke dette verktøyet uten at du holder i det med begge hender. Bruk av verktøyet med kun en hånd resulterer i at du mister kontroll. Brudd gjennom eller støt mot harde materialer så som armering kan også være farlig. Stram sidehåndtaket godt før bruk.
- **Ikke overhal tilbehør selv.** Meiselsliping skal utføres av en autorisert spesialist. Feil rekondisjonerte bits kan føre til personskade.
- **Bruk hansker når du bruker verktøyet eller skifter bits.** Tilgjengelige metalldele på verktøyet og bits kan bli ekstremt varmt under bruk. Små, løse materialbiter kan skade ubeskyttede hender.
- **Ikke legg elektroverktøyet fra deg før biten har stanset helt.** Bevegende bits kan forårsake personskade.
- **Ikke slå fastkilte bits med en hammer for å få dem løs.** Metallfragmenter eller materialbiter kan løsne og forårsake personskade.

- **Forsikre deg om at meiselen sitter godt på plass før du bruker verktøyet.**
- **Ved kaldt vær eller dersom verktøyet ikke har vært i bruk på lang tid, la verktøyet gå uten belastning i noen minutter før bruk.**
- **Når du arbeider i høyden må du forsikre deg om at området under er klart.**
- **Ikke berør meiselen eller deler nært meiselen straks etter bruk, da de kan være svært varme og føre til brannskader på huden.**
- **Før alltid kablet bakover og bort fra meiselen.**
- **Ikke bruk dette verktøyet i lange perioder.** Vibrasjon forårsaket av slagaksjonen kan skade hendene og armene. Bruk hansker for å gi ekstra polstring og begrense risikoen ved å hvile ofte.

Restrisikoer



ADVARSEL: Vi anbefaler bruk av en reststrømenhet med et rest-strømområde på 30mA eller mindre.

Til tross for at man følger relevante sikkerhetsbestemmelser og bruker sikkerhetsutstyr, er det bestemte farer som ikke kan unngås. Disse er:

- Hørselskader.
- Fare for personskade pga. flygende partikler.
- Fare for brannskader fordi utstyr blir varmt under bruk.
- Fare for personskade ved langvarig bruk.

TA VARE PÅ DENNE BRUKSANVISNINGEN

Elektrisk sikkerhet

Den elektriske motoren er blitt konstruert for kun én spenning. Kontroller alltid at strømforsyningen samsvarer med spenningen på merkeskiltet.



Ditt DEWALT-verktøy er dobbeltisolert i samsvar med EN62841; det trengs derfor ikke noen jordledning.

Dersom strømkablet er skadet, skal den kun skiftes av DEWALT eller en autorisert serviceorganisasjon.

Bruk av skjøteledning

Hvis man trenger en skjøteledning, bruk en godkjent 3-leder skjøteledning egnet for verktøyet sine strømforbruk (se **Tekniske data**). Minimum størrelse på lederen er 1,5 mm²; maksimum lengde er 30 m.

Alltid vikle ut kablet fullstendig når du bruker en kabeltrommel.

Pakkens innhold

Pakken inneholder:

- 1 Knusemaskin
- 1 Reservehåndtak
- 1 Meisel
- 1 5mm sekskantnøkkel
- 1 Bruksanvisning
- *Kontroller for skader på verktøy, deler eller tilbehør som kan ha oppstått under transporten.*
- *Ta deg tid til å lese grundig og forstå denne bruksanvisningen før bruk.*

Merking på verktøyet

Følgende piktogrammer er vist på verktøyet:



Les bruksanvisningen før bruk.



Bruk hørselvern.



Bruk vernebriller.

Datokode plassering (Fig. A)

Produksjonsdatokoden **25** består av et 4-sifret år fulgt av en 2-sifret uke med tillegg av en 2-sifret fabrikkode.

Beskrivelse (Fig. A)



ADVARSEL: Modifiser aldri det elektriske verktøyet eller noen del av det. Det kan føre til materielle skader eller personskader.

- 1 Topphåndtak
- 2 På-/av-bryter
- 3 Høyre sidehåndtak
- 4 Skruer til høyre håndtak
- 5 Venstre sidehåndtak
- 6 Skruer til venstre håndtak
- 7 Luftdyser
- 8 Ekstra bøyle-/løkkehåndtak
- 9 Håndtaksknott
- 10 Tool Connect™-feste
- 11 Gul driftsindikatorlampe (LED)
- 12 Holder for 28 mm sekskantverktøy
- 13 5 mm sekskantnøkkel
- 14 Holder for sekskantnøkkel

Tiltenkt bruk

Din D25966 er designet for profesjonell bruk ved rivningsarbeider, meisling og boring i betong, murstein, stein og andre murverksmaterialer.

SKAL IKKE brukes når det er vått eller i nærheten av antennelige væsker eller gasser.

Din D25966 er et profesjonelt elektroverktøy.

IKKE la barn komme i kontakt med verktøyet. Det er nødvendig med tilsyn når uerfarne brukere skal bruke dette verktøyet.

- **Små barn og uføre.** Dette apparatet er ikke tiltenkt bruk av små barn eller uføre uten oppsyn.
- Dette produktet er ikke ment for bruk av personer (inkludert barn) med reduserte fysiske, sensoriske eller mentale evner, eller mangel på erfaring og kunnskap, med mindre de får tilsyn av en person ansvarlig for deres sikkerhet. Barn skal aldri forlates alene med dette produktet.

MONTERING OG JUSTERING



ADVARSEL: For å redusere risikoen for alvorlig personskade, slå av verktøyet og koble det fra strømkilden før du foretar eventuelle justeringer eller fjerner/installerer tilleggsutstyr eller tilbehør. Utsikket oppstart kan føre til personskader.

Myk oppstart

Funksjonen myk oppstart lar slagfrekvensen øke gradvis og hindrer derved at meiselen eller spissen "hopper" på murverket når du starter opp.

Aktiv vibrasjonskontroll

Den aktive vibrasjonskontrollen nøytraliserer rekylvibrasjon fra knusermekanismen. Reduksjon av hånd- og armvibrasjon gjør det mer behagelig å bruke verktøyet over lengre tid, og forlenger verktøyets brukstid.

Oppbevaring av sekskantnøkkel (Fig. A, B)

Når 5 mm sekskantnøkkel ikke brukes, **13** bør den oppbevares i holderen for sekskantnøkler **14**.

1. Trekk ut 5 mm sekskantnøkkel **13** fra holderen for sekskantnøkler **14** for å ta den ut.
2. Trykk 5 mm sekskantnøkkel **13** inn i holderen for sekskantnøkler **14** for å oppbevare den.

Ekstra bøyle-/løkkehåndtak (Fig. C)



ADVARSEL: For å redusere risikoen for personskader, bruk **ALLTID** verktøyet med bøyle/sløyfe-håndtaket korrekt montert ved bruk av verktøyet i horisontal retning. Dersom det ikke gjøres kan det føre til at bøyle/sløyfe-håndtaket sklir ved bruk av verktøyet og at du mister kontrollen. Hold verktøyet med begge hender for å gi best kontroll.

Detekstra bøyle-/løkkehåndtaket **8** er festet til husets front og kan roteres 360°. Da kan den brukes både med høyre og venstre hånd.

Montere ekstra bøyle-/løkkehåndtak (Fig. C)

1. Demontere ekstra bøyle-/løkkehåndtak **8**. Løsne knotten på håndtaket **9** ved å vri den mot urviseren til den slipper taket fra det ekstra bøyle-/løkkehåndtaket **8**.
2. Trekk håndtaksbolten **19** ut fra det ekstra bøyle-/løkkehåndtaket **8**.
3. Fjern det ekstra bøyle-/løkkehåndtaket **8** fra håndtaksenheten.
4. Skyv håndtaksenheten inn på verktøyets munnstykke gjennom håndtaksringens åpning **17** og inn på monteringsstedet for håndtaksringen **18** som er plassert på huset.
5. Monter det ekstra bøyle-/løkkehåndtaket **8** på håndtaksenheten.
MERK: Kontroller at taggene **24** på det ekstra bøyle-/løkkehåndtaket **8** og taggene på håndtaket **20** griper inn i hverandre før du fortsetter.
6. Sett håndtaksbolten **19** inn i håndtaksenheten fra den sekskantede åpningen **21** på siden av det ekstra bøyle-/

løkkehåndtaket **8**.

MERK: Ikke sett inn håndtaksbolten **19** fra håndtaksknottens åpningside **22**. Håndtaket blir ikke festet ordentlig.

- Monter ekstra bøyle-/løkkehåndtak **8**.
- Drei og sving det ekstra bøyle-/løkkehåndtaket **8** til ønsket posisjon.
- Trekk håndtaksknotten **9** inn på håndtaksbolten **19** fra håndtaksboltens åpningside **22** til det ekstra bøyle-/løkkehåndtaket **8**.
- Stram til håndtaksknotten **9** ved å vri den mot urviseren helt til det ekstra bøyle-/løkkehåndtaket **8** er sikkert festet i riktig stilling.

Sidehåndtak (Fig. A, D, E)

! **FORSIKTIG:** Bruk verktøyet **KUN** når sidehåndtaket er riktig montert. Hold verktøyet med begge hender for å gi best kontroll.

- Fest venstre sidehåndtak **5** med sekskantet hodeskruer **6** finnes på innsiden av håndtaksenden. Stram til med 5 mm sekskantnøkkel **13** (medfølger).
- Fest høyre sidehåndtak **3** med sekskantet hodeskruer **4** som finnes på innsiden av håndtaksenden. Stram til med 5 mm sekskantnøkkel **13** (medfølger).
MERK: Sidehåndtak **3** og **5** må monteres i riktig retning med knasten på håndtaksenden pekende nedover.
MERK: Oppbevar 5 mm sekskantnøkkel **13** i holderen for sekskantnøkler **14**.

Sette inn og fjerne 28mm sekskantet tilbehør (Fig. F)

Verktøyet bruker meisler med et 28 mm sekskantet skaft. Vi anbefaler at det brukes kun profesjonelt tilbehør.

! **ADVARSEL:** Bruk av annet tilleggsutstyr enn det som tilbys av DEWALT kan være farlig, ettersom det ikke er testet sammen med dette produktet. For å redusere fare for personskader, bruk kun tilbehør anbefalt av DEWALT.

Rengjør meiselskaftet.

! **ADVARSEL:** Maskinen skal ikke smøres.

For å feste en meisel med hakk i skaftet, gå frem som følger (Fig. F)



- Dra i verktøyholderen **23** og drei den 180° til åpnet posisjon.
- Hold meiselen foran verktøyholderen med hakket **26** vendt nedover.
- Sett meiselskaftet **27** inn i holder for 28 mm sekskantverktøy. **12**.
- Drei verktøyholderen **23** 180° slik at den skyves tilbake i låst posisjon. Tilbehøret er dermed låst på plass.
- Trekk litt på meiselen for å sjekke at den er riktig låst. Hammerfunksjonen krever at meiselen kan bevege seg aksialt flere centimeter når det er låst i verktøyholderen.

- For å fjerne en meisel, trekk i verktøyholderen **23** og drei den 180° til åpnet posisjon og trekk meiselen ut av verktøyholderen.

! **ADVARSEL:** Bruk alltid hansker når du skifter tilbehør. Eksponerte metalldele på verktøyet og tilbehøret kan bli ekstremt varmt under bruk.

Serviceindikator LED (Fig. A, G)

Knusemaskinen har en gul serviceindikator LED **11** for å vise når det er behov for service. Se tabellen for mer informasjon om LED-funksjonalitet.

LED-funksjon	Beskrivelse
 Gul (permanent på)	Vedlikehold påkrevd Den gule serviceindikator LED 11 indikerer at verktøyet trenger vedlikehold innen de neste 10 timene (ny smøring, pakning på hammermekanisme).
 Gul (blinker)	Vedlikehold overskredet Når servicelampen tennes, vil det gå 10 timer brukstid videre og så vil servicelampen blinke for å indikere at verktøyet har overskredet foreskrevet serviceintervall.

Trådløs verktøykontroll™ (Fig. A)

! **FORSIKTIG:** Les alle sikkerhetsanvisninger, instruksjer og spesifikasjoner på utstyret som skal pares med verktøyet.

Verktøyet er utstyrt med en trådløs verktøykontrollsender (Wireless Tool Control™) som lar deg koble den trådløst (pare) til en annen trådløs kontrollenhet, så som en støvsuger.

For å pare verktøyet med Wireless Tool Control™, sett av/på bryteren **2** på verktøyet til på-posisjon og trykk på Wireless Tool Control™ parings-knapp på det andre apparatet. EN LED på den andre enheten viser deg at verktøyet er vellykket paret.

BRUK

Bruksanvisning

! **ADVARSEL:** Ta alltid hensyn til sikkerhetsinstruksjonene og gjeldende forskrifter.

! **ADVARSEL:** For å redusere risikoen for alvorlig personskade, slå av verktøyet og koble det fra strømkilden før du foretar eventuelle justeringer eller fjerner/installerer tilleggsutstyr eller tilbehør. En utilsiktet oppstart kan føre til personskader.

! **ADVARSEL:** Følg alltid sikkerhetsanvisningene og gjeldende regler.

! **ADVARSEL:** Vær oppmerksom på lokasjonen av rør og ledninger.

! **ADVARSEL:** Bruk et trykk på omtrent 22-44 lbs. (10-20 kg) til verktøyet. Meislingen går ikke raskere hvis du bruker

for mye kraft. Derimot kan verktøyets ytelse reduseres og verktøyets levetid forkortes.

Riktig håndstilling (Fig. H)

⚠ ADVARSEL: For å redusere faren for alvorlig personskade, skal man **ALLTID** ha hendene i korrekt posisjon, som vist.

⚠ ADVARSEL: For å redusere faren for alvorlig personskade, skal man **ALLTID** holde godt fast, for å være forberedt på en plutselig reaksjon.

VIKTIG: Verktøyet må alltid holdes med to hender under bruk.

Horisontale bruksområder (Fig. H)

For riktig håndstilling må du ha den ene hånden på det ekstra bøyle-/løkkehåndtaket **8**, og den andre hånden på topphåndtaket **1**.

Vertikale bruksområder (Fig. H)

For riktig håndstilling må du ha begge hendene på det venstre håndtaket **5** og det høyre håndtaket **3**.

Slå på og av (Fig. A, I)

For å slå på verktøyet, sett av/på bryteren **2** til posisjon 1.

For å slå på verktøyet, sett av/på bryteren **2** til posisjon 0.

Rivningsarbeid (Fig. A, F)

⚠ ADVARSEL: Forsikre deg om at meiselskjæret ikke har misfarging på grunn av for høyt trykk. Dette kan påvirke hardheten av tilbehøret.

Ulike typer meisler er tilgjengelige som ekstrautstyr.

1. Velg passende meisel. Rengjør meiselskaftet **27**.
2. Sett inn meiselen og kontroller at den er ordentlig låst.
3. Monter og juster ekstra bøyle-/løkkehåndtak **8**, og kontroller at det er ordentlig strammet.
4. Hold verktøyet i bøyle-/løkkehåndtaket **8** og topphåndtaket **1** eller det venstre håndtaket **5** og det høyre håndtaket **3** før du slår det PÅ.
5. Verktøyet kjører nå i kontinuerlig drift.

VIKTIG: BRUK ALLTID begge hender ved bruk av verktøyet.

Se **korrekt håndposisjon** for korrekt bruk av verktøyet både ved horisontal og vertikal bruk.

6. Verktøyet skal alltid slås av når arbeidet er ferdig og før unplugging.

VEDLIKEHOLD

Ditt elektriske verktøy er designet for å virke over en lang tidsperiode med et minimum av vedlikehold. Kontinuerlig tilfredsstillende drift avhenger av tilfredsstillende stell av verktøyet og regelmessig renhold.

⚠ ADVARSEL: For å redusere risikoen for alvorlig personskade, slå av verktøyet og koble det fra strømkilden før du foretar eventuelle justeringer eller fjerner/installerer tilleggsutstyr eller tilbehør. En utilsikket oppstart kan føre til personskader.

Smøring

Ditt elektriske verktøy trenger ikke ekstra smøring.

Rengjøring

⚠ ADVARSEL: Elektrisk støt og mekaniske fare. Koble det elektriske apparatet fra strømkilden før rengjøring.

⚠ ADVARSEL: For å sikre trygg og effektiv bruk, hold alltid det elektriske apparatet og ventilasjonssporene rene.

⚠ ADVARSEL: Bruk aldri løsemidler eller sterke kjemikalier for å rengjøre ikke-metalliske deler av verktøyet. Slike kjemikalier kan svekke materialene i disse delene. Bruk en klut kun fuktet med vann og mild såpe. Aldri la noen væske trenge inn i verktøyet; aldri dypp noen del av verktøyet i en væske.

Ventilasjonssporene kan rengjøres med en tørr, myk ikke-metallisk børste og/eller en passende støvsuger. Ikke bruk vann eller vaskemidler. Bruk godkjent øyevern og en godkjent støvmaske.

Tilleggsutstyr

⚠ ADVARSEL: Siden annet tilbehør enn det som tilbys fra DEWALT kan være farlig, ettersom dette ikke er testet sammen med dette verktøyet. For å redusere risikoen for alvorlig personskade, bruk kun DEWALT anbefalt tilbehør med dette produktet.

Ta kontakt med din forhandler for ytterligere informasjon om egnet ekstrautstyr.

DEWALT ToolConnect™ Tag Aktivert (Fig. J)

Tilleggsutstyr

⚠ ADVARSEL: Bruk bare originale festemidler. Lange skruer øker risikoen for elektrisk støt eller skader på verktøyet.

Din D25966 leveres med monteringshull **10** og skruer **16** for å installere en DEWALT ToolConnect™ Tag **15**. Du trenger en T15 bitspiss for å installere taggen med de medfølgende skruene **16**.

The DEWALT ToolConnect™ Tag er designet for sporing og lokalisering av profesjonelle elektriske verktøy, utstyr og maskiner som bruker DEWALT Tool Connect™ app.

For korrekt installasjon av DEWALT ToolConnect™ Tag se i DEWALT ToolConnect™-bruksanvisningen.

Støvutsluggingssystem (Fig. K)

Det anbefales å bruke et støvutsluggingssystem for å redusere potensielt skadelig flyvestøv og for å øke levetiden på verktøyet og tilbehør.

Ta kontakt med din forhandler for ytterligere informasjon om egnede støvutsluggingssystemer.

Reduksjon av støveksponering

Før du starter arbeidet, sjekk faren for at det dannes støv ved arbeidet.

⚠ ADVARSEL: Unngå å berøre eller puste inn støv, det kan være helsefarlig. Støv som dannes under arbeid med elektriske verktøy og andre anleggsarbeidere kan inneholde kjemikalier, mineraler eller partikler som er kjent for å forårsake lungeinfeksjoner, allergiske reaksjoner, kreft, fosterskader eller annen skade på reproduksjonsorganene for bruker eller tilskuere.

- *Slikt støv kan dannes for eksempel ved arbeid med harde tresorter som bøk eller eik, blyholdig maling eller betong, murverk eller stein som inneholder kvarts.*
- *Materialer som inneholder asbest skal kun håndteres av spesialister.*
- *Følg gjeldende nasjonale retningslinjer for materialene som brukes.*
- *Bruk en støvsuger eller sugesystem ed offentlig godkjent beskyttelsesklasse i samsvar med aktuelle lokale retningslinjer for støvbeskyttelse og passende for materialene det arbeides med.*
- *Oppsamling av støvpartikler som dannes foretas direkte ved kilden og det må unngås avsetning i områdene rundt. Bruk sugetilbehør som passer for formålet.*

Andre tiltak:

- *Forsikre deg om at arbeidsområdet er godt ventilert.*
- *Bruk pustebeskyttelse som passer for type støv som dannes.*

Beskyttelse av miljøet



Produkter/batterier er resirkulerbare, men hvis de er merket med en overkrysset søppelkasse, må de ikke kastes sammen med vanlig husholdningsavfall. Kjør batteriene helt ned og skill dem fra produktet, og skill eventuelle lyskilder fra produktet hvis mulig. Det er brukerens ansvar å slette personopplysninger fra produktet. Ta deretter avfallet til et offentlig avfallsinnsamlingscenter eller en deltakende forhandler som ofte vil akseptere det gratis. Emballasje bør kastes i henhold til den merkede materialkoden. Bruks- og sikkerhetsanvisninger skal først kastes når produktene de omhandler ikke lenger er i bruk. Vennligst sjekk med din lokale kommune for veiledning om avfallshåndtering. For mer informasjon, besøk www.2helpU.com og skann QR-koden ovenfor.

MARTELO PERFURADOR

D25966

Gratulerer!

Optou por uma ferramenta da DEWALT. Longos anos de experiência, um desenvolvimento metucioso dos seus produtos e um grande espírito de inovação são apenas alguns dos argumentos que fazem da DEWALT um dos parceiros de maior confiança dos utilizadores de ferramentas eléctricas profissionais.

Dados técnicos

		D25966
Tensão	V _{CA}	230
Tipo		10
Frequência	Hz	50
Potência de entrada (230 V)	A	1800
Batimentos sem carga por minuto	BPM	1080
Energia de impacto único (EPTA 05/2009)	J	41
Porta-ferramentas	Chave hexagonal de 28 mm	
Posições do cinzel		1
Transmissor do controlador da ferramenta sem fios		
Banda de frequências	MHz	433
Potência máx. (EIRP)	mW	0,03
Peso	kg	18,8
Valores de ruído e vibração (valores totais de vibração) de acordo com a EN IEC 62841-2-6:		
Nível medido de pressão sonora de ponderação A ao nível L _{PA} do operador (re 1 pW), em decibéis		94
Nível medido de potência sonora de ponderação L _{WA} (re 1 pW), em decibéis		102
Variabilidade K _{WA} /K _{PA} , em decibéis		3,9
Cinzelagem		
Valor de vibração das emissões a _{h,Cheq} =	m/s ²	6,8
K de variabilidade =	m/s ²	1,5

O nível de emissão de vibração e/ou ruído indicado nesta ficha de informações foi medido em conformidade com um teste normalizado estabelecido pela norma EN62841 e podem ser utilizados para comparar. Por conseguinte, este nível pode ser utilizado para uma avaliação preliminar da exposição às vibrações.

⚠️ ATENÇÃO: o nível de emissão de vibração e/ou ruído declarado diz respeito às principais aplicações da ferramenta. No entanto, se a ferramenta for utilizada para outras aplicações ou com outros acessórios ou se a manutenção for insuficiente, o nível de emissão de vibração e/ou ruído pode ser diferente. Isto pode aumentar significativamente o nível de exposição às vibrações ao longo do período total de trabalho.

A estimativa do nível de vibração e/ou ruído deve ter também em conta o número de vezes que a ferramenta é

desligada ou está em funcionamento, mas sem executar tarefas. Isto pode reduzir significativamente o nível de exposição ao longo do período total de trabalho.

Identifique as medidas de segurança adicionais para proteger o utilizador dos efeitos da vibração e/ou ruído, tais como: manutenção da ferramenta e dos acessórios, manter as mãos quentes (relacionado com a vibração), e organização dos padrões de trabalho.

Declaração de conformidade CE

Diretiva “Máquinas” e Diretiva Equipamentos de Rádio



Martelo perfurador D25966

A DEWALT declara que os produtos descritos em **Dados técnicos** estão em conformidade com as normas: 2006/42/CE, EN62841-1:2015 +A11:2022, EN IEC62841-2-6:2020 +A11:2020. Estes produtos também estão em conformidade com as Diretivas 2014/53/UE e 2011/65/UE. Para obter mais informações, contacte a DEWALT através da morada indicada em seguida ou consulte o verso do manual. 2000/14/CE, Martelo demolidor elétrico (portátil), m > 15 kg, Anexo VIII, TÜV Rheinland LGA Products GmbH (0197), D-90431 Nuremberga, Alemanha, Número de identificação do organismo creditado: 0197

L_{WA} (nível de potência sonora medida) 103 dB

L_{WA} (nível de potência sonora garantida) 105 dB

Markus Rompel
Mark-Presidente de Engenharia da PTE-Europe
DEWALT, Richard-Klinger-Strasse 11,
65510, Idstein, Alemanha
14.10.2024



ATENÇÃO: para reduzir o risco de ferimentos, leia o manual de instruções.

Definições: directrizes de Segurança

As definições abaixo apresentadas descrevem o grau de gravidade correspondente a cada palavra de advertência. Leia cuidadosamente o manual e preste atenção a estes símbolos.



PERIGO: indica uma situação iminentemente perigosa que, se não for evitada, irá resultar em **morte ou lesões graves**.



ATENÇÃO: indica uma situação potencialmente perigosa que, se não for evitada, **poderá** resultar em **morte ou lesões graves**.



CUIDADO: indica uma situação potencialmente perigosa que, se não for evitada, **poderá** resultar em **lesões ligeiras ou moderadas**.

AVISO: indica uma prática **não relacionada com ferimentos** que, se não for evitada, **poderá** resultar em **danos materiais**.



Indica risco de choque eléctrico.



Indica risco de incêndio.

AVISOS DE SEGURANÇA GERAIS RELATIVOS A FERRAMENTAS ELÉCTRICAS



ATENÇÃO: *leia todos os avisos de segurança, instruções, ilustrações e especificações fornecidas com esta ferramenta eléctrica. O não cumprimento de todas as instruções indicadas abaixo pode resultar em choque eléctrico, incêndio e/ou lesões graves.*

GUARDE TODOS OS AVISOS E INSTRUÇÕES PARA CONSULTA POSTERIOR

Em todos os avisos que se seguem, o termo “ferramenta eléctrica” refere-se à sua ferramenta alimentada pela rede eléctrica (com fios) ou por uma bateria (sem fios).

1) Segurança da Área de Trabalho

- Mantenha a área de trabalho limpa e bem iluminada.** As áreas desorganizadas ou escuras são propensas a acidentes.
- Não utilize as ferramentas eléctricas em ambientes explosivos, como, por exemplo, na presença de líquidos, gases ou poeiras inflamáveis.** As ferramentas eléctricas criam faíscas que poderão inflamar estas poeiras ou vapores.
- Mantenha as crianças e outras pessoas afastadas quando utilizar uma ferramenta eléctrica.** As distrações podem levar à perda do controlo da ferramenta.

2) Segurança Eléctrica

- As fichas das ferramentas eléctricas têm de ser compatíveis com a tomada de electricidade. Nunca modifique a ficha de forma alguma. Não utilize fichas adaptadoras com ferramentas eléctricas ligadas à terra.** As fichas não modificadas e as tomadas compatíveis reduzem o risco de choque eléctrico.
- Evite o contacto corporal com superfícies e equipamentos ligados à terra, como, por exemplo, tubagens, radiadores, fogões e frigoríficos.** Se o seu corpo estiver “ligado” à terra, o risco de choque eléctrico é maior.
- Não exponha as ferramentas eléctricas à chuva ou a condições de humidade.** A entrada de água numa ferramenta eléctrica aumenta o risco de choque eléctrico.

- Não aplique força excessiva sobre o cabo. Nunca o utilize para transportar, puxar ou desligar a ferramenta eléctrica. Mantenha o cabo afastado de fontes de calor, substâncias oleosas, extremidades aguçadas ou peças móveis.** Os cabos danificados ou emaranhados aumentam o risco de choque eléctrico.
- Ao utilizar uma ferramenta eléctrica no exterior, use uma extensão adequada para utilização ao ar livre.** A utilização de um cabo adequado para uso ao ar livre reduz o risco de choque eléctrico.
- Se não for possível evitar trabalhar com uma ferramenta eléctrica num local húmido, utilize uma fonte de alimentação protegida por um dispositivo de corrente residual (DCR).** A utilização de um DCR reduz o risco de choque eléctrico.

3) Segurança Pessoal

- Mantenha-se alerta, preste atenção ao que está a fazer e faça uso de bom senso ao utilizar uma ferramenta eléctrica. Não utilize uma ferramenta eléctrica quando estiver cansado ou sob o efeito de drogas, álcool ou medicamentos.** Um momento de distração durante a utilização de ferramentas eléctricas poderá resultar em ferimentos graves.
- Use equipamento de protecção pessoal. Use sempre uma protecção ocular.** O equipamento de protecção, como, por exemplo, uma máscara contra o pó, sapatos de segurança antiderrapantes, um capacete de segurança ou uma protecção auditiva, usado nas condições apropriadas, reduz o risco de ferimentos.
- Evite accionamentos acidentais. Certifique-se de que o interruptor da ferramenta está na posição de desligado antes de a ligar à tomada de electricidade e/ou inserir a bateria, ou antes de pegar ou transportar a ferramenta.** Se mantiver o dedo sobre o interruptor ao transportar ferramentas eléctricas ou se as ligar à fonte de alimentação com o interruptor ligado, poderá originar acidentes.
- Retire qualquer chave de ajuste ou chave de porcas antes de ligar a ferramenta eléctrica.** Uma chave de porcas ou chave de ajuste deixada numa peça móvel da ferramenta poderá resultar em ferimentos.
- Não se estique demasiado ao trabalhar com a ferramenta. Mantenha sempre os pés bem apoiados e um equilíbrio apropriado.** Desta forma, será mais fácil controlar a ferramenta eléctrica em situações inesperadas.
- Use vestuário apropriado. Não use roupa larga nem jóias. Mantenha o cabelo e a roupa (incluindo luvas) afastados das peças móveis.** As roupas largas, as jóias ou o cabelo comprido podem ficar presos nestas peças.
- Se forem fornecidos acessórios para a ligação de equipamentos de extracção e recolha de partículas, certifique-se de que estes são ligados e utilizados correctamente.** A utilização de dispositivos de extracção de partículas pode reduzir os riscos relacionados com as mesmas.

- h) **Não permita que a familiaridade resultante da utilização frequente de ferramentas lhe permita ser complacente e ignorar os princípios de segurança da ferramenta.** Uma acção descuidada pode causar ferimentos graves numa fracção de segundo.

4) Utilização e Manutenção de Ferramentas Eléctricas

- a) **Não utilize a ferramenta eléctrica de forma forçada. Utilize a ferramenta eléctrica correcta para o seu trabalho.** A ferramenta eléctrica adequada irá efectuar o trabalho de um modo mais eficiente e seguro se for utilizada de acordo com a capacidade para a qual foi concebida.
- b) **Não utilize a ferramenta eléctrica se o respectivo interruptor não a ligar e desligar.** Qualquer ferramenta eléctrica que não possa ser controlada através do interruptor de alimentação é perigosa e tem de ser reparada.
- c) **Retire a ficha da fonte de alimentação e/ou retire a bateria, caso seja possível, da ferramenta eléctrica antes de efectuar quaisquer ajustes, substituir acessórios ou guardar ferramentas eléctricas.** Estas medidas de segurança preventivas reduzem o risco de ligar a ferramenta eléctrica acidentalmente.
- d) **Guarde as ferramentas eléctricas que não estiverem a ser utilizadas fora do alcance de crianças e não permita que sejam utilizadas por pessoas não familiarizadas com as mesmas ou com estas instruções.** As ferramentas eléctricas são perigosas nas mãos de pessoas que não possuam as qualificações necessárias para as manusear.
- e) **Faça a devida manutenção das ferramentas eléctricas. Verifique se as peças móveis da ferramenta eléctrica estão alinhadas e não emperram, bem como se existem peças partidas ou danificadas ou quaisquer outras condições que possam afectar o funcionamento da mesma. Se a ferramenta eléctrica estiver danificada, esta não deve ser utilizada até que seja reparada.** Muitos acidentes têm como principal causa ferramentas eléctricas com uma manutenção insuficiente.
- f) **Mantenha as ferramentas de corte sempre afiadas e limpas.** As ferramentas de corte sujeitas a uma manutenção adequada, com arestas de corte afiadas, emperram com menos frequência e controlam-se com maior facilidade.
- g) **Utilize a ferramenta eléctrica, os acessórios, as brocas, etc., de acordo com estas instruções, tendo em conta as condições de trabalho e a tarefa a ser efectuada.** A utilização da ferramenta eléctrica para fins diferentes dos previstos poderá resultar em situações perigosas.
- h) **Mantenha as pegas e as superfícies de fixação secos, limpos e sem óleo ou massa lubrificante.** Pegas e superfícies de fixação molhadas não

permitem o funcionamento e o controlo seguros em situações inesperadas.

5) Assistência

- a) **A sua ferramenta eléctrica só deve ser reparada por um técnico qualificado e só devem ser utilizadas peças sobresselentes originais.** Desta forma, é garantida a segurança da ferramenta eléctrica.

Instruções de segurança adicionais para martelos perfuradores

- **Use protecção auditiva.** A exposição ao ruído pode causar perda auditiva.
- **Utilize os punhos auxiliares fornecidos com a ferramenta.** A perda de controlo pode causar ferimentos.
- **Segure a ferramenta eléctrica apenas pelas superfícies isoladas específicas para o efeito ao efectuar uma operação em que o acessório de corte possa entrar em contacto com fios ocultos ou com o próprio cabo da ferramenta.** Se o acessório de corte entrar em contacto com um fio com tensão eléctrica, as peças de metal expostas da ferramenta podem ficar sob tensão e electrocutar o utilizador.
- **Verifique se o material que vai ser operado não tem fios eléctricos ou tubos de gás e que a localização foi verificada junto das empresas de serviços públicos.**
- **Segure a ferramenta sempre com firmeza.** Não utilize esta ferramenta sem segurá-la com ambas as mãos. A utilização desta ferramenta resulta em perda de controlo. Também pode ser perigoso perfurar ou detetar materiais duros, como barras de reforço. Aperte o punho lateral em segurança antes de utilizar o martelo.
- **Não repare os acessórios.** A reparação do cinzel deve ser efectuada por um especialista qualificado. Os acessórios reparados incorrectamente podem causar ferimentos.
- **Use luvas quando utilizar a ferramenta ou substituir as brocas.** As peças metálicas acessíveis na ferramenta e as brocas podem ficar muito quentes durante o funcionamento. As partículas de material partido podem causar ferimentos nas mãos.
- **Só deve pousar a ferramenta depois da broca ficar completamente imobilizada.** As brocas em movimento podem causar ferimentos.
- **Se as brocas ficarem encravadas, não utilize um martelo para tentar retirá-las.** Os fragmentos de metal ou de brocas podem soltar-se e causar ferimentos.
- **O cinzel deve estar fixado no respectivo local antes de utilizar a ferramenta.**
- **Em condições de clima frio ou se não utilizar a ferramenta durante um período de tempo mais prolongado, deixe a ferramenta a funcionar sem carga durante vários minutos antes de utilizá-la.**
- **Quando trabalhar num local acima do nível do solo, verifique se a área por baixo está desimpedida.**
- **Não toque no cinzelador ou nas peças junto ao cinzel de imediato após a operação, porque podem ficar muito quentes e causar queimaduras na pele.**

- **Direcione sempre o cabo de alimentação para a parte de trás, afastado do equipamento.**
- **Não utilize esta ferramenta durante longos períodos de tempo.** A vibração causada pela acção do martelo pode ser prejudicial às suas mãos e braços. Use luvas para proporcionar uma protecção adicional e limite a exposição, fazendo pausas frequentes.

Riscos residuais



ATENÇÃO: recomendamos a utilização de um dispositivo de corrente residual com um limite de corrente residual de 30 mA ou menos.

Apesar da aplicação dos regulamentos de segurança relevantes e da implementação de dispositivos de segurança, alguns riscos residuais não podem ser evitados. Estes riscos são os seguintes:

- Danos auditivos.
- Risco de ferimentos causados pela projecção de partículas.
- Risco de queimaduras porque os acessórios estão quentes durante a utilização.
- Risco de ferimentos devido a utilização prolongada.

GUARDE ESTAS INSTRUÇÕES

Segurança eléctrica

O motor eléctrico foi concebido apenas para uma voltagem específica. Verifique sempre se a tensão da tomada de electricidade corresponde à voltagem indicada na placa com os requisitos de alimentação da ferramenta.



A sua ferramenta da DEWALT possui isolamento duplo, em conformidade com a norma EN62841. Por conseguinte, não é necessária qualquer ligação à terra.

Se o cabo de alimentação estiver danificado, este deve ser substituído apenas pela DEWALT ou por uma organização de serviço autorizada.

Utilizar uma extensão

Se for necessário utilizar uma extensão, use uma extensão aprovada com 3 núcleos, adequada para a potência de alimentação desta ferramenta (consulte os **Dados técnicos**). O diâmetro mínimo do fio condutor é 1,5 mm²; o comprimento máximo da extensão é 30 m.

Ao utilizar uma bobina de cabo, desenrole sempre o cabo na íntegra.

Conteúdo da embalagem

A embalagem contém:

- 1 Martelo demolidor
- 1 Punho auxiliar
- 1 Cinzel
- 1 Chave sextavada de 5 mm
- 1 Manual de instruções
- Verifique se a ferramenta, as peças ou os acessórios ficaram danificados durante o transporte.
- Demore o tempo necessário para ler na íntegra e compreender este manual antes de utilizar o equipamento.

Símbolos na ferramenta

A ferramenta apresenta os seguintes símbolos:



Leia o manual de instruções antes de utilizar este equipamento.



Use protecção auditiva.



Use protecção ocular.

Posição do código de data (Fig. A)

O código da data de produção **25** consiste num ano de 4 dígitos, seguido de uma semana de 2 dígitos e é alargado por um código de fábrica de 2 dígitos.

Descrição (Fig. A)



ATENÇÃO: nunca modifique a ferramenta eléctrica ou os respetivos componentes. Podem ocorrer danos ou ferimentos.

- 1 Punho superior
- 2 Interruptor para ligar/desligar
- 3 Punho lateral direito
- 4 Parafuso da pega direita
- 5 Punho lateral esquerdo
- 6 Parafuso da pega esquerda
- 7 Saídas de ventilação
- 8 Punho auxiliar tipo laço/pega
- 9 Botão da pega
- 10 Montagem por Tool Connect™
- 11 Indicador LED de assistência amarelo
- 12 Porta-ferramentas hexagonal de 28 mm
- 13 Chave hexagonal de 5 mm
- 14 Sistema de fixação da chave hexagonal

Utilização prevista

O D25966 foi concebido para demolição profissional, aplicações de lascamento e abertura de valas em betão, tijolo, pedra e outros materiais de alvenaria.

NÃO utilize as ferramentas em locais húmidos ou na presença de líquidos ou gases inflamáveis.

A sua D25966 é uma ferramenta eléctrica profissional.

NÃO permita que crianças entrem em contacto com a ferramenta. É necessária supervisão se estas ferramentas forem manuseadas por utilizadores inexperientes.

- **Crianças e pessoas inválidas.** Este equipamento não é concebido para ser utilizado por crianças e pessoas inválidas sem supervisão.
- Este produto não é concebido para ser utilizado por pessoas (incluindo crianças) que sofram de capacidades físicas, sensoriais ou mentais reduzidas, falta de experiência ou conhecimentos, a menos que estejam acompanhados de uma pessoa que se responsabilize pela sua segurança. As crianças nunca devem ficar sozinhas perto deste produto.

MONTAGEM E REGULAÇÕES



ATENÇÃO: Para reduzir o risco de ferimentos graves, desligue a ferramenta e retire a ficha da tomada de electricidade antes de efectuar quaisquer regulações ou de retirar/instalar dispositivos complementares ou acessórios. Um arranque accidental pode causar ferimentos.

Função de arranque suave

A função de arranque suave permite um aumento mais lento da velocidade de impacto, o que impede o ressalto do cinzel ou da ponta na alvenaria durante o arranque.

Controlo activo das vibrações

O controlo de vibração activo neutraliza as vibrações de recuo do mecanismo do martelo demolidor. A redução das vibrações transmitidas às mãos e aos braços permite uma utilização mais confortável da unidade durante um maior período de tempo e aumenta a respectiva vida útil.

Armazenamento da chave hexagonal

(Fig. A, B)

Quando não está a ser utilizada, a chave hexagonal de 5 mm **13** deve ser armazenada no sistema de fixação da chave hexagonal **14**.

1. Puxe a chave hexagonal de 5 mm **13** do sistema de fixação da chave hexagonal **14** para removê-la.
2. Empurre a chave hexagonal de 5 mm **13** para o sistema de fixação da chave hexagonal **14** para armazená-la.

Punho auxiliar tipo laço/pega (Fig. C)



ATENÇÃO: para reduzir o risco de ferimentos, utilize **SEMPRE** a ferramenta com o punho auxiliar tipo laço/pega devidamente instalado se utilizar a ferramenta em aplicações horizontais. Se não o fizer, o punho auxiliar tipo laço/pega lateral pode deslizar durante o funcionamento da ferramenta e causar perda do controlo. Segure a ferramenta com ambas as mãos para maximizar o controlo.

O punho auxiliar tipo laço/pega **8** é fixado na parte da frente da caixa da engrenagem e pode ser rodado num ângulo de 360° para que possa ser utilizado tanto do lado direito como do esquerdo.

Montagem do punho auxiliar tipo laço/pega (Fig. C)

1. Desmontagem do punho auxiliar tipo laço/pega **8**. Solte o botão da pega **9** rodando-o para a esquerda até que saia do punho auxiliar tipo laço/pega **8**.
2. Puxe o parafuso da pega **19** do punho auxiliar tipo laço/pega **8**.
3. Remova o punho auxiliar tipo laço/pega **8** do conjunto da pega.
4. Deslize o conjunto da pega até à ponta da ferramenta através da abertura do anel da pega **17** e até ao local

de montagem do anel da pega **18** localizado na caixa da engrenagem.

5. Instale o punho auxiliar tipo laço/pega **8** no conjunto da pega.

NOTA: Certifique-se de que os dentes **24** no punho auxiliar tipo laço/pega **8** e os dentes de montagem da pega **20** se entrelaçam antes de prosseguir.

6. Insira o parafuso da pega **19** no conjunto da pega a partir da abertura hexagonal **21** no lado do punho auxiliar tipo laço/pega **8**.

NOTA: Não insira o parafuso da pega **19** a partir do lado de abertura do botão da pega **22**. A pega não aperta corretamente.

7. Monte o punho auxiliar tipo laço/pega **8**.
8. Rode e gire o punho auxiliar tipo laço/pega **8** para a posição pretendida.
9. Enrosque o botão da pega **9** no parafuso da pega **19** do lado da abertura do botão da pega **22** do punho auxiliar tipo laço/pega **8**.
10. Aperte o botão da pega **9** rodando-o para a direita até que o punho auxiliar tipo laço/pega **8** fique fixo na posição.

Punhos laterais (Fig. A, D, E)



CUIDADO: UTILIZE SEMPRE a ferramenta com o punho lateral devidamente montado. Segure a ferramenta com ambas as mãos para maximizar o controlo.

1. Prenda a pega do lado esquerdo **5** com o parafuso de cabeça hexagonal **6** localizado no interior da extremidade da pega. Aperte completamente com a chave hexagonal de 5 mm **13** (fornecida).
2. Prenda a pega do lado direito **3** com o parafuso de cabeça hexagonal **4** localizado no interior da extremidade da pega. Aperte completamente com a chave hexagonal de 5 mm **13** (fornecida).

NOTA: As pegas laterais **3** e **5** devem estar instaladas na orientação correta com a chave na extremidade da pega virada para baixo.

NOTA: Armazene a chave hexagonal de 5 mm **13** no sistema de fixação da chave hexagonal **14**.

Inserir e remover acessórios hexagonais de 28 mm (Fig. F)

Esta máquina utiliza cinzéis com uma haste diagonal de 28 mm. Recomendamos apenas a utilização de acessórios profissionais.



ATENÇÃO: uma vez que os acessórios, além dos fornecidos pela DEWALT, não foram testados com este produto, a utilização destes acessórios pode ser perigosa. Para reduzir o risco de ferimentos, utilize apenas os acessórios recomendados pela DEWALT.

Limpe a haste do cinzel.



ATENÇÃO: não aplique lubrificação na máquina.



Para montar um cinzel com um entalhe na haste, proceda do seguinte modo (Fig. F)

1. Puxe o sistema de fixação da ferramenta **23** e rode-o 180° para a posição desbloqueada.
2. Segure no cinzel na parte da frente do porta-ferramentas com a ranhura **26** virada para baixo.
3. Insira a haste do cinzel **27** no porta-ferramentas hexagonal de 28 mm **12**.
4. Rode o sistema de fixação da ferramenta **23** 180° de modo que deslize para trás até à posição bloqueada para bloquear o acessório na posição correta.
5. Puxe o cinzel para verificar se está devidamente bloqueado. A função de martelagem requer a movimentação do cinzel de modo axial várias polegadas quando está bloqueado no porta-ferramentas.
6. Para remover um cinzel, puxe o sistema de fixação da ferramenta **23** e rode-o 180° para a posição desbloqueada e puxe o cinzel para fora do porta-ferramentas.

 **ATENÇÃO:** Use sempre luvas quando substituir os acessórios. As peças metálicas expostas na ferramenta e no acessório podem ficar muito quentes durante o funcionamento.

Indicador LED de serviço (Fig. A, G)

O martelo demolidor tem um indicador LED de serviço amarelo **11**, para indicar quando o serviço é solicitado. Consulte a tabela para obter mais informações sobre o funcionamento dos LED.

Função dos LED	Descrição
 Amarelo (ligado de maneira permanente)	Assistência necessária O indicador LED de serviço amarelo 11 acende-se para indicar que a ferramenta tem de ser reparada nas próximas 10 horas de utilização (novo vedante de lubrificação e mecanismo do martelo).
 Amarelo (intermitente)	Assistência necessária Quando o indicador de assistência se acender, após 10 horas de utilização, o indicador de assistência começa a piscar para indicar que a ferramenta excedeu o intervalo de assistência necessário.

Wireless Tool Control™ (Fig. A)





 **CUIDADO:** leia todos os avisos de segurança, instruções e especificações do aparelho que está emparelhado com a ferramenta.

Sua ferramenta está equipada com um transmissor Wireless Tool Control™ que permite que ela seja pareada sem fio com outro dispositivo Wireless Tool Control™, como um extrator de.



Para emparelhar sua ferramenta usando o Wireless Tool Control™, pressione o botão de ligar/desligar **2** na ferramenta para a posição ligar e pressione o botão de emparelhamento Wireless Tool Control™ no dispositivo separado. Um LED no dispositivo separado irá informá-lo quando sua ferramenta tiver sido emparelhada com sucesso.

FUNCIONAMENTO

Instruções de utilização

-  **ATENÇÃO:** cumpra sempre as instruções de segurança e os regulamentos aplicáveis.
-  **ATENÇÃO:** para reduzir o risco de ferimentos graves, desligue a ferramenta e, em seguida, desligue-a da fonte de alimentação antes de efectuar quaisquer ajustes ou de retirar/instalar dispositivos complementares ou acessórios. Um accionamento accidental da ferramenta pode causar ferimentos.
-  **ATENÇÃO:** cumpra sempre as instruções de segurança e os regulamentos aplicáveis.
-  **ATENÇÃO:** tenha em atenção a localização de tubagens e cablagem.
-  **ATENÇÃO:** aplique uma pressão de aproximadamente 22-44 lbs. (10-20 kg) na ferramenta. A aplicação de força excessiva não acelera o processo de cinzelagem e pode diminuir o desempenho da ferramenta e reduzir a respetiva duração.

Posição correta das mãos (Fig. H)

-  **ATENÇÃO:** para reduzir o risco de lesões pessoais graves, utilize, **SEMPRE** as suas mãos na posição correta, como indicado na Figura.
-  **ATENÇÃO:** para reduzir o risco de ferimentos graves, segure **SEMPRE** a ferramenta com firmeza para antecipar uma reação súbita.

IMPORTANTE: A ferramenta deve ser segurada com ambas as mãos sempre que for utilizada.

Aplicações horizontais (Fig. H)

A posição correta das mãos requer a colocação de uma mão no punho auxiliar tipo laço/pega **8** e a outra no punho superior **1**.

Aplicações verticais (Fig. H)

A posição correta das mãos requer a colocação de ambas as mãos na pega esquerda **5** e na pega direita **3**.

Ligar e desligar (Fig. A, I)

Ligar: coloque o interruptor para ligar/desligar **2** na posição 1. Desligar: coloque o interruptor para ligar/desligar **2** na posição 0.

Demolição (Fig. A, F)

-  **ATENÇÃO:** certifique-se de que a aresta cortante não apresenta sinais de descoloração causada por excesso de pressão. Isto pode afetar a dureza do acessório.

Estão disponíveis vários tipos de cinzéis como opção.

1. Escolha o cinzel adequado. Limpe a haste do cinzel **27**.

2. Insira o cinzel e verifique se está devidamente bloqueado.
3. Encaixe e ajuste o punho auxiliar tipo laço/pega **8** e certifique-se de que está firmemente apertado.
4. Segure a ferramenta pelo punho auxiliar tipo laço/pega **8** e a pega superior **11** ou a pega esquerda **5** e a pega direita **3** antes de ligar.
5. A ferramenta funciona agora no modo de funcionamento contínuo.
IMPORTANTE: Utilize **SEMPRE** as duas mãos quando controlar a ferramenta. Consulte **Posição correta das mãos** para saber como utilizar a ferramenta corretamente em aplicações horizontais e verticais.
6. Desligue sempre a ferramenta quando terminar o trabalho e antes de unplugging.

MANUTENÇÃO

A sua ferramenta eléctrica foi concebida para funcionar durante um longo período de tempo com uma manutenção mínima. Uma utilização continuamente satisfatória depende de uma manutenção apropriada da ferramenta e de uma limpeza regular.

 **ATENÇÃO:** *para reduzir o risco de ferimentos graves, desligue a ferramenta e, em seguida, desligue-a da fonte de alimentação antes de efectuar quaisquer ajustes ou de retirar/installar dispositivos complementares ou acessórios. Um accionamento acidental da ferramenta pode causar ferimentos.*

Lubrificação

A sua ferramenta eléctrica não necessita de lubrificação adicional.

Limpeza

 **ATENÇÃO:** *choque eléctrico e risco mecânico. Desligue o equipamento eléctrico da fonte de alimentação antes de proceder à limpeza.*

 **ATENÇÃO:** *para garantir um funcionamento seguro e eficiente, mantenha sempre o equipamento eléctrico e as aberturas de ventilação limpos.*

 **ATENÇÃO:** *nunca utilize dissolventes ou outros produtos químicos abrasivos para limpar as peças não metálicas da ferramenta. Estes produtos químicos podem enfraquecer os materiais utilizados nestas peças. Utilize um pano humedecido apenas com água e sabão suave. Nunca permita a entrada de líquidos na ferramenta. Da mesma forma, nunca mergulhe qualquer peça da ferramenta dentro de líquidos.*

As aberturas de ventilação podem ser limpas com uma escova não metálica, seca e suave e/ou um aspirador adequado. Não utilize água ou outros produtos de limpeza. Use protecção ocular aprovada e uma máscara de poeiras aprovada.

Acessórios opcionais

 **ATENÇÃO:** *uma vez que apenas foram testados com este produto os acessórios disponibilizados pela DEWALT, a utilização de outros acessórios com esta ferramenta poderá ser perigosa. Para reduzir o risco de ferimentos,*

utilize apenas os acessórios da DEWALT recomendados com este produto.

Consulte o seu revendedor para obter mais informações sobre os acessórios adequados.

Marcador da ferramenta DEWALT ToolConnect™ pronto (Fig. J)

Acessório opcional

 **ATENÇÃO:** *use apenas presilhas originais. Parafusos mais longos aumentam o risco de choque eléctrico ou danos à ferramenta.*

Seu D25966 é fornecido com orifícios **10** e parafusos de montagem **16** para instalar um Marcador DEWALT ToolConnect™ **15**. Você precisará de uma T15 ponta de broca para instalar o marcador com os parafusos fornecidos **16**.

O Marcador DEWALT ToolConnect™ foi projetado para ferramentas, equipamentos e máquinas profissionais eléctricas de posicionamento e rastreamento usando o aplicativo DEWALT Tool Connect™.

Para a instalação correta do Marcador DEWALT ToolConnect™, consulte o manual do DEWALT ToolConnect™.

Sistema de extracção de pó (Fig. K)

A utilização de um sistema de extracção de pó é recomendada para reduzir a quantidade de pó potencialmente nocivo transportado e prolongar a durabilidade da ferramenta e dos acessórios.

Consulte o seu revendedor para obter mais informações sobre sistemas de extracção de pó adequados.

Reduzir a exposição ao pó

Antes de começar a trabalhar, calcule a classe de risco do pó que vai ser produzido quando trabalhar.

 **ATENÇÃO:** *evite tocar ou respirar o pó, porque pode ser nocivo para a saúde. O pó criado quando utiliza uma ferramenta eléctrica e efectua outras actividades de construção pode conter produtos químicos, minerais ou partículas que causam infecções respiratórias, reacções alérgicas, cancro, malformações congénitas ou outros danos genéticos no utilizador ou em pessoas por perto.*

- Esta poeira pode ser produzida, por exemplo, quando trabalha com madeira duras, como faia ou carvalho, tinta à base de chumbo, betão, alvenaria ou pedras que contenham quartzo.
- Os materiais que contenham amianto devem ser manuseados apenas por especialistas.
- Respeite os regulamentos aplicáveis no seu país relativos aos materiais que vão ser trabalhados.
- Utilize um sistema de extracção de poeira ou um sistema de extracção com uma classe de protecção oficialmente aprovada de acordo com os regulamentos sobre protecção contra pó oficialmente aplicáveis e adequados para o material que vai ser trabalhado.
- Recolha as partículas de pó resultantes directamente na fonte e evite acumulações na área em redor. Utilize acessórios de extracção adequados para esta finalidade.

Medidas adicionais:

- *Certifique-se de que o local de trabalho está devidamente ventilado.*
- *Use equipamento respiratório para o tipo de pó produzido.*

Proteger o ambiente



Os produtos/baterias são recicláveis, mas se estiverem marcados com o caixote do lixo riscado, não devem ser eliminados em conjunto com o lixo doméstico normal. Descarregue as pilhas por completo, separe-as e, se possível, retire as fontes de luz do produto. É da responsabilidade do utilizador eliminar os dados pessoais do produto. Em seguida, leve os resíduos para um centro de recolha de resíduos oficial ou para um retalhista aderente que costuma aceitá-los gratuitamente. As embalagens devem ser eliminadas com base no código do material marcado. As instruções de funcionamento e de segurança só devem ser eliminadas quando o produto em causa já não estiver a ser utilizado.

Contacte a sua comunidade/município para obter orientações sobre a gestão de resíduos. Para obter mais informações, visite **www.2helpU.com** e leia o código QR indicado acima.

PURKUVASARA

D25966

Onnitelut!

Olet valinnut DEWALT-työkalun. Monien vuosien kokemus, huolellinen tuotekehitys ja innovaatiot tekevät DEWALT työkaluista luotettavia kumppaneita ammattilaisille.

Tekniset tiedoissa

		D25966
Jännite	V _{AC}	230
Tyyppi		10
Taajuus	Hz	50
Ottoteho (230 V)	V	1800
Iskua minuutissa ilman kuormitusta	Iskua minuutissa	1080
Yksittäinen iskuenergia (EPTA 05/2009)	J	41
Laitteen pidike		28 mm:n kuusiokulma
Piikkausterän asennot		1
Wireless Tool Control -lähetin		
Taajuusalue	MHz	433
Maksimiteho (EIRP)	mW	0,03
Paino	kg	18,8
Ääni- ja värinäarvot (triaksiaalinen vektorisumma) standardin EN IEC 62841-2-6 mukaisesti:		
Mitattu A-painotettu äänenpaine käyttäjän tasolla L _{PA} (re 1 pW), desibeleinä		94
Mitattu A-painotettu äänitehotaso L _{WA} (re 1 pW), desibeleinä		102
Epävarmuus K _{WA} / K _{PA} , desibeleinä		3,9
Piikkaus		
Tärinäpäästöarvo a _{h,ChEQ} =	m/s ²	6,8
Epävarmuus K =	m/s ²	1,5

Tässä käyttöohjeessa ilmoitetut värinä- ja/tai äänitasot on mitattu standardin EN62841 testiolosuhteiden mukaisesti. Niitä voidaan käyttää verrattaessa työkaluja keskenään. Sitä voidaan käyttää arvioitaessa altistumista.

VAROITUS: Ilmoitetut värinä- ja/tai äänitasot esiintyvät käytettäessä laitetta sen varsinaiseen käyttötarkoitukseen. Värinä- ja/tai äänitasot voivat vaihdella, jos laitetta käytetään johonkin muuhun tarkoitukseen, siihen on kiinnitetty muita lisävarusteita tai sitä on hoidettu huonosti. Tämä voi vaikuttaa merkittävästi altistumiseen imuria käytettäessä.

Tärinälle ja/tai äänelle altistumisen tason arvioinnissa tulee myös ottaa huomioon ne ajat, jolloin laitteesta katkaistaan virta tai se toimii tyhjäkäynnillä. Tämä voi vähentää merkittävästi altistumistasoa laitetta käytettäessä.

Laitteen käyttäjän altistumista tärinälle ja/tai äänelle voidaan vähentää merkittävästi pitämällä laite ja sen varusteet kunnossa, pitämällä kädet lämpiminä (tärinää varten), ja kiinnittämällä huomiota työn jaksottamiseen.

EY-vaatimustenmukaisuusvakuutus

Konedirektiivi ja radiolaitedirektiivi



Purkuvasara D25966

DEWALT vakuuttaa, että osiossa **Tekniset tiedot** kuvatut tuotteet täyttävät seuraavat määräykset: 2006/42/EY, EN62841-1:2015 +A11:2022, EN IEC62841-2-6:2020 +A11:2020.

Nämä tuotteet täyttävät myös direktiivien 2014/53/EU ja 2011/65/EU vaatimukset. Saat lisätietoja ottamalla yhteyden DEWALTiin. Osoitteet ovat käyttöohjeen takasivulla.

2000/14/EY Sähköinen betonimurskain (kädessä pidettävä), > 15 kg, liite VIII, TÜV Rheinland LGA Products GmbH (0197), D-90431 Nürnberg, Saksa, Ilmoitetun elimen tunnusnumero: 0197

L_{WA} (mitattu äänitehotaso) 103 dB

L_{WA} (taattu äänitehotaso) 105 dB

Markus Rompel
Vice President of Engineering, PTE-Europe
DEWALT, Richard-Klinger-Strasse 11,
65510, Idstein, Saksa
14.10.2024



VAROITUS: Loukkaantumisriskin vähentämiseksi lue tämä käyttöohje.

Määritelmät: Turvallisuusohjeet

Alla näkyvät selitykset liittyvät turvallisuuteen. Lue käyttöohje ja kiinnitä huomiota näihin symboleihin.



VAARA: Ilmaisee, että on olemassa **hengen- tai vakavan henkilövahingon vaara**.



VAROITUS: Ilmoittaa, että on olemassa **hengen- tai vakavan vaaran mahdollisuus**.



HUOMIO: Tarkoittaa mahdollista vaaratilannetta. Ellei tilannetta korjata, saattaa aiheutua **lievä tai keskinkertainen loukkaantuminen**.

HUOMAUTUS: Viittaa menettelyyn, joka **ei välttämättä aiheuta henkilövahinkoa mutta voi aiheuttaa omaisuusvahingon**.



Sähköiskun vaara.



Tulipalon vaara.

SÄHKÖTYÖKALUN YLEISET TURVALLISUUSVAROITUKSET



VAROITUS: Lue kaikki tämän sähkötyökalun mukana toimitetut varoitukset, käyttöohjeet ja tekniset tiedot. Jos kaikkia ohjeita ei noudateta, on olemassa sähköiskun, tulipalon ja/tai vakavan henkilövahingon vaara.

SÄILYLTÄ KAIKKI VAROITUKSET JA OHJEET MYÖHEMPÄÄ KÄYTTÖÄ VARTEN

Näissä varoituksissa käytettävä sähkötyökalu-ilmaus viittaa verkkovirtaan yhdistettävään tai akkukäyttöiseen työkaluun.

1) Työskentelyalueen Turvallisuus

- Pidä työskentelyalue siistinä ja kirkkaasti valaistuna.** Onnettomuuksia sattuu herkemmin epäsiistissä tai huonosti valaistussa ympäristössä.
- Älä käytä sähkötyökaluja, jos on olemassa räjähdysvaara esimerkiksi syttyvien nesteiden, kaasujen tai pölyn vuoksi.** Sähkötyökalujen aiheuttamat kipinät voivat sytyttää pölyn tai kaasut.
- Pidä lapset ja sivulliset kaukana käyttäessäsi sähkötyökalua.** Keskitymiskyvyn herpaantuminen voi aiheuttaa hallinnan menettämisen.

2) Sähköturvallisuus

- Pistokkeen ja pistorasian on vastattava toisiaan. Älä koskaan tee pistokkeeseen mitään muutoksia. Älä yhdistä maadoitettua sähkötyökalua jatkojohtoon.** Sähköiskun vaara vähenee, jos pistokkeisiin ei tehdä muutoksia ja ne yhdistetään vain niille tarkoitettuihin pistorasioihin.
- Älä kosketa maadoituksessa käytettäviin pintoihin, kuten putkiin, lämpöpattereihin ja jäähdytyslaitteisiin.** Voit saada sähköiskun, jos kehosi on maadoitettu.
- Älä altista sähkötyökaluja sateelle tai kosteudelle.** Sähkötyökaluun menevä vesi lisää sähköiskun vaaraa.
- Älä vaurioita sähköjohtoa. Älä kannata työkaluja sähköjohdosta tai vedä pistoketta pistorasiasta sähköjohdon avulla. Pidä sähköjohto kaukana kuumuudesta, öljystä, terävistä reunoista tai liikkuvista osista.** Vaurioituneet tai sotkeutuneet johdot lisäävät sähköiskun vaaraa.
- Jos käytät sähkötyökalua ulkona, käytä vain ulkikäyttöön tarkoitettua jatkojohtoa.** Ulkikäyttöön tarkoitettun sähköjohdon käyttäminen vähentää sähköiskun vaaraa.
- Jos sähkötyökalua on käytettävä kosteassa paikassa, käytä vikavirtasuojaa.** Tämä vähentää sähköiskun vaaraa.

3) Henkilösuojaus

- Käyttäessäsi sähkötyökalua pysy valppaana, keskity työhön ja käytä tervettä järkeä. Älä käytä tätä työkalua omissa väsynyt tai alkoholin, huumeiden tai lääkkeiden vaikutuksen alaisena.** Keskitymisen

herpaantuminen hetkeksikin sähkötyökalua käytettäessä voi aiheuttaa vakavan henkilövahingon.

- Käytä henkilösuojausvarusteita. Käytä aina suojalaseja.** Hengityssuojaimen, liukumattomien turvajalkineiden, kypärän ja kuulosuojaimen käyttäminen vähentää henkilövahinkojen vaaraa.
 - Estä tahaton käynnistäminen. Varmista, että virtakytkin on OFF-asennossa, ennen kuin kytket sähkötyökalun pistorasiaan, yhdistät siihen akun, nostat työkalun käteesi tai kannat sitä.** Sähkötyökalun kantaminen sormi virtakytkimellä lisää onnettomuusvaaraa.
 - Poista kaikki säätöavaimet tai vääntimet ennen sähkötyökalun käynnistämistä.** Sähkötyökalun pyörittävän osaan jäänyt säätöavain tai väännin voi aiheuttaa henkilövahingon.
 - Älä kurkottele. Seiso aina vakaasti tasapainossa.** Näin voit hallita sähkötyökalua paremmin odottamattomissa tilanteissa.
 - Pukeudu oikein. Älä käytä löysiä vaatteita tai koruja. Pidä hiukset, vaatteet ja kädet loitolla liikkuvista osista.** Löysät vaatteet, korut tai pitkät hiukset voivat tarttua liikkuviin osiin.
 - Jos käytettävissä on laitteita pölyn ottamiseksi talteen, käytä niitä.** Pölyn ottaminen talteen voi vähentää pölyn aiheuttamia vaaroja.
 - Vaikka käyttäisit usein erilaisia työkaluja, vältä liiallista itsevarmuutta ja huomioi aina työkalun turvallisuusohjeet.** Epähuomiossa suoritettujen toimenpiteet voivat johtaa vakaviin henkilövahinkoihin sekunnin murto-osassa.
- #### 4) Sähkötyökaluista Huolehtiminen
- Älä kohdistä sähkötyökaluun liikaa voimaa. Valitse käyttötarkoituksen kannalta oikea sähkötyökalu.** Sähkötyökalu toimii paremmin ja turvallisemmin, kun sitä käytetään sille suunniteltuun käyttötarkoitukseen.
 - Älä käytä työkalua, jos virtakytkin ei toimi.** Jos sähkötyökalua ei voi hallita kytkimen avulla, se on vaarallinen ja se on korjattava.
 - Irrota sähkötyökalun pistoke pistorasiasta ja/ tai irrota sen akku (jos irrotettavissa) ennen säätämistä, varusteiden vaihtamista tai sähkötyökalun asettamista säilytykseen.** Näin voit vähentää vahingossa käynnistymisen aiheuttaman henkilövahingon vaaraa.
 - Varastoi sähkötyökaluja lasten ulottumattomissa. Älä anna sähkötyökaluihin totuttumattomien tai näihin ohjeisiin perehtymättömien henkilöiden käyttää sähkötyökaluja.** Sähkötyökalut ovat vaarallisia kouluttamattomien käyttäjien käsissä.
 - Pidä sähkötyökalut kunnossa. Tarkista liikkuvat osat, niiden kiinnitys, osien eheys ja muut toimintaan vaikuttavat tekijät. Jos havaitset vaurioita, korjauta sähkötyökalu ennen niiden**

käyttämistä. Huonosti kunnossapidetyt sähkötyökalut aiheuttavat onnettomuuksia.

- f) **Pidä leikkaavat pinnat terävinä ja puhtaina.** Kunnossa pidettyjen leikkaavia teräviä reunoja sisältävien työkalut todennäköisyys jumitua vähenee, ja niitä on helpompi hallita.
- g) **Käytä sähkötyökalua ja sen tarvikkeita, kuten poranteriä, näiden ohjeiden mukaisesti. Ota työskentelyolosuhteet ja tehtävä työ huomioon.** Jos sähkötyökalua käytetään näiden ohjeiden vastaisesti, voi syntyä vaaratilanne.
- h) **Pidä kahvat ja tartuntapinnat kuivina, puhtaina sekä öljyttöminä ja rasvattomina.** Liukkaat kahvat ja pinnat heikentävät työkalun hallinnan ja ohjauksen turvallisuutta odottamattomissa tilanteissa.

5) Huolto

- a) **Korjauta työkalu valtuutetulla asentajalla.** **Vaarasina on käytettävä vain alkuperäisiä vastaavia osia.** Tämä varmistaa sähkötyökalun turvallisuuden.

Purkuvasaran lisäturvaohjeet

- **Käytä kuulonsuojaimia.** Melulle altistuminen voi aiheuttaa kuulon menetyksen.
- **Käytä työkalun mukana toimitettuja lisäkahvoja.** Hallinnan menetys voi aiheuttaa henkilövahingon.
- **Jos terä voi osua piilotettuihin sähköjohtoihin tai työkalun omaan sähköjohtoon, tartu työkalun eristettyihin tarttumapintoihin.** Leikkaavien varusteiden osuminen jännitteeseen johtoon tekee sen paljaista metalliosista jännitteisiä, joten käyttäjä voi saada sähköiskun.
- **Varmista, ettei käsiteltävässä materiaalissa ole piilossa olevia sähköjohtoja tai kaasuputkia ja että niiden sijainnit on tarkistettu sähkö- ja kaasunjakeluhytteiltä.**
- **Pidä työkalua tiukasti.** Pidä työkalua aina kiinni molemmilla käsillä. Työkalun käyttö yhdellä kädellä aiheuttaa hallinnan menetyksen. Koviin materiaalien läpi tunkeutuminen tai esimerkiksi rauditustankoihin osuminen voi myös olla vaarallista. Kiristä sivukahva ennen käyttöä.
- **Lisävarusteita ei saa kunnostaa itse.** Piikkausteriä saa kunnostaa vain asiantuntija. Virheellisesti kunnostetut lisävarusteet voivat aiheuttaa henkilövahinkoja.
- **Käytä suojakäsineitä työkalun käyttämisen ja terien vaihtamisen aikana.** Työkalun metalliosat ja terät voivat kuumeta huomattavasti käytön aikana. Pienet irronneet materiaaliosat voivat vahingoittaa paljaita käsiä.
- **Laske työkalu alas vasta kun sen terä on pysähtynyt kokonaan.** Liikkuvat terät voivat aiheuttaa henkilövahinkoja.
- **Kiinni juuttuneita teriä ei saa iskeä vasaralla niiden irrottamiseksi.** Metallisiruja tai materiaalipaloja voi irrota ja ne voivat aiheuttaa henkilövahinkoja.
- **Varmista, että taltta on kiinnitetty, ennen kuin käytät työkalua.**
- **Kun kylmällä sää on kylmä tai työkalu on ollut pitkään käyttämättä, anna työkalun käydä kuormittamattomana useita minutteja ennen käyttöä.**

- **Kun työskentelet maanpinnan yläpuolella, varmista, että alapuolella oleva alue on vapaa.**
- **Älä kosketa talttaan tai taltan lähellä oleviin osiin välittömästi käytön jälkeen, sillä ne voivat olla erittäin kuumia ja aiheuttaa palovammoja.**
- **Sijoita virtajohto aina taaksepäin pois päin taltasta.**
- **Älä käytä tätä työkalua pitkiä aikoja yhtäjaksoisesti.** Työkalun iskutoiminnan aiheuttama värinä voi olla haitallista käsillesi ja käsivarsillesi. Käytä käsineitä tarjomaan lisäpehmustetta ja rajoita altistumista värinälle pitämällä taukoja.

Vaarat



VAROITUS: Suosittelemme käyttämään jännönsivirtalaitetta, jonka nimellisjännönsvirta on korkeintaan 30 mA.

Turvamääräysten noudattamisesta ja turvalaitteiden käyttämisestä huolimatta tiettyjä vaaroja ei voida välttää. Näitä ovat seuraavat:

- Kuulon heikkeneminen.
- Lentävien kappaleiden aiheuttamat henkilövahingot.
- Käytön aikana kuumenevien varusteiden aiheuttamat palovammat.
- Pitkäaikaisen käyttämisen aiheuttamat henkilövahingot.

SÄILYTÄ NÄMÄ OHJEET

Sähköturvallisuus

Sähkömoottori toimii vain yhdellä jännitteellä. Tarkista aina, että verkkovirran jännite vastaa tyyppikilpeen merkittyä jännitettä.



Tämä DEWALT-työkalu on kaksoiseristetty EN62841-säädösten mukaisesti, joten maadoitusjohdinta ei tarvita.

Jos virtajohto on vaurioitunut, vie se DEWALTin tai valtuutetun huoltoliikkeen vaihdettavaksi.

Jatkojohdon käyttäminen

Jos on käytettävä jatkojohtoa, käytä tälle työkalulle soveltuvaa 3-kaapeliasta jatkojohtoa. Lisätietoja on **Tekniset tiedoissa**. Johdinten pienin koko on 1,5 mm² ja suurin pituus 30 m.

Jos käytät johtokelaa, kelaa johto aina kokonaan auki.

Pakkauksen sisältö

Pakkauksen sisältö:

- 1 Purkuvasara
- 1 Lisäkahva
- 1 Taltta
- 1 5 mm kuusiokulma-avain
- 1 Käyttöohje

- Tarkista laite, osat ja lisävarusteet kuljetusvaurioiden varalta.
- Lue tämä käyttöohje huolellisesti ennen laitteen käyttämistä.

Työkalun merkinnät

Seuraavat kuvakkeet näkyvät työkalussa:



Lue käyttöohjeet ennen käyttämistä.



Käytä kuulonsuojaimia.



Käytä suojalaseja.

Päivämääräkoodin paikka (Kuva [Fig.] A)

Valmistuspäivämääräkoodi **25** koostuu 4-numeroisesta vuodesta, jota seuraa 2-numeroinen viikko ja 2-numeroinen tehdaskoodi.

Kuvaus (Kuva A)



VAROITUS: Älä tee laitteen tai sen osiin mitään muutoksia. Muutoin voi aiheutua omaisuus- tai henkilövahinkoja.

- 1 Yläkahva
- 2 Virtakytkin
- 3 Oikea sivukahva
- 4 Oikean kahvan ruuvi
- 5 Vasen sivukahva
- 6 Vasemman kahvan ruuvi
- 7 Ilmanvaihtoaukut
- 8 Nostosanka-/silmukkatyyppinen lisäkahva
- 9 Kahvan säätönuppi
- 10 Tool Connect™ -teline
- 11 Huollon keltainen LED-merkkivalo
- 12 28 mm työkalun pidike
- 13 5 mm:n kuusiokoloavain
- 14 Kuusiokoloavaimen pidike

Käyttötarkoitus

D25966 on tarkoitettu ammattikäyttäjille betonin, tiilen, kiven ja muiden muurattujen materiaalien purkamiseen, taltaamiseen ja vaotukseen.

ÄLÄ käytä koisteissa olosuhteissa tai jos laitteen lähellä on syttyviä nesteitä tai kaasuja.

Tämä D25966 työkalu on ammattikäyttöön.

PIDÄ työkalu lasten ulottumattomissa. Kokemattomat henkilöt saavat käyttää tätä laitetta vain valvotusti.

- **Pienet lapset ja liikuntarajoitteiset.** Tätä laitetta ei ole tarkoitettu pienten lasten tai liikuntarajoitteisten henkilöiden käyttöön ilman valvontaa.
- Tämä tuote ei ole tarkoitettu henkilöiden (mukaan lukien lapset) käytettäväksi, joiden fyysiset, sensoriset tai henkiset kyvyt tai kokemus ja/tai tietämys tai taidot ovat rajalliset. Heidän turvallisuudestaan tulee huolehtia heistä vastuussa oleva henkilö. Lapsia ei koskaan saa jättää yksin tämän tuotteen kanssa.

KOKOAMINEN JA SÄÄTÄMINEN



VAROITUS: Vakavan henkilövahingon vaaran vähentämiseksi katkaise työkalusta virta ja irrota sen pistoke pistorasiasta ennen säätämistä tai varusteiden irrottamista tai asentamista. Tahaton käynnistyminen voi johtaa henkilövahinkoihin.

Pehmeä käynnistys

Pehmeä käynnistys -ominaisuus mahdollistaa iskunopeuden muodostumisen hitaammin, mikä estää talttaa tai kärkeä "ponnahtamasta" muurauksessa käynnistettäessä.

Aktiivinen tärinän hallinta

Aktiivinen tärinänhallinta neutralisoi murskainmekanismin aiheuttaman tärinän. Käteen ja käsivarteen kohdistuvan tärinän hallinta tekee pitkäaikaisesta käyttämisestä mukavampaa ja pidentää koneen käyttöikää.

Kuusiokoloavaimen säilytyskotelon

(Kuvat A, B)

WKäyttämätön 5 mm kuusiokulma-avain **13** on säilytettävä työkalupidikkeessä **14**.

1. Irrota 5 mm kuusiokulma-avain **13** työkalun pitimestä **14** vetämällä.
2. Paina 5 mm kuusiokulma-avain **13** työkalun pitimeen **14**.

Nostosanka-/silmukkatyyppinen lisäkahva

(Kuva C)



VAROITUS: Henkilövahingon vaaran vähentämiseksi käytä työkalua **AINA** nostosanka-/silmukkatyyppinen lisäkahva oikein asennettuna, kun käytät työkalua vaakasassa. Jos näin ei tehdä, se voi aiheuttaa nostosanka-/silmukkatyyppisen lisäkahvan lipsumisen työkalun käytön aikana ja aiheuttaa hallinnan menetyksen. Pidä työkalua molemmilla käsillä hallinnan maksimoimiseksi.

Nostosanka-/silmukkatyyppinen lisäkahva **8** kiinnitetään vaihdelaatikon etuosaan ja sitä voidaan kääntää 360 astetta, jotta sitä voidaan käyttää sekä oikealla että vasemmalla kädellä.

Nostosanka-/silmukkatyyppisen lisäkahvan asentaminen (Kuva C)

1. Pura nostosanka-/silmukkatyyppinen lisäkahva **8**. Pyöritä kahvan uppia **9** vastapäivään, kunnes se irtoaa nostosanka-/silmukkatyyppisestä lisäkahvasta **8**.
2. Vedä kahtava pultti **19** nostosanka-/silmukkatyyppisestä lisäkahvasta **8**.
3. irrota nostosanka-/silmukkatyyppinen lisäkahva **8** kahva-senelmasta.
4. Liu'uta kahva-asennelma kahvarenkaan aukon läpi työkalun päähän **17** kahvarenkaan kiinnityspaikkaan **18** vaihdelaatikossa.
5. Asenna nostosanka-/silmukkatyyppinen lisäkahva **8** kahva-asennelmaan.
HUOMAA: Varmista ennen jatkamista, että nostosanka-/silmukkatyyppisen lisäkahvan **24** hampaat **8** ja kahvan hampaat **20** tarttuvat toisiinsa.
6. Työnnä kahvan pultti **19** kahvan-asennelmaan kuusiikulmion muotoisesta aukosta **21** nostosaka-/silmukkatyyppisen lisäkahvan sivussa **8**.
HUOMAA: Älä asenna kahvan pultilla **19** kahvan nupin aukon puolelta **22**. Kahva ei kirstys kunnolla.
7. Kokoa nostosanka-/silmukkatyyppinen lisäkahva **8**.

- Kierrä nostosanka-/silmutkatyypinen lisäkahva **8** haluttuun asentoon.
- Kiinnitä kahvan nuppi **9** kahvan pulttiin **19** kahvan nupin aukon puolelta **22** nostosanka-/silmutkatyypisessä lisäkahvassa **8**.
- Kiristä kahvan nuppia **9** myötöpäivään kunnes nostosanka-/silmutkatyypinen lisäkahva **8** lukkiutuu paikalleen.

Sivukahvat (Kuvat A, D, E)

! **HUOMIO: KÄYTÄ TYÖKALUA AINA sivukahva asianmukaisesti asennettuna. Pidä työkalua molemmilla käsillä hallinnan maksimoimiseksi.**

- Kiinnitä vasen sivukahva **5** kuusiokoloruuvilla **6**, joka on kahvan sisäpuolella. Kiristä 5 mm kuusiokoloavaimella **13** (kuuluu pakkaukseen).
- Kiinnitä oikea sivukahva **3** kuusiokoloruuvilla **4**, joka on kahvan sisäpuolella. Kiristä 5 mm kuusiokoloavaimella **13** (kuuluu pakkaukseen).

HUOMAA: Sivukahvat **3** ja **5** on asennettava oikeaan asentoon niin, että kädensijan pään nuppi osoittaa alaspäin.

HUOMAA: Paina 5 mm kuusiokulma-avain **13** työkalun pitimeen **14**.

28 mm:n kuusiokulmavarusteiden asentaminen ja poistaminen (Kuva F)

Tässä koneessa käytetään talttoja, joiden kuusiovarsi on 28 mm. Suosittelemme vain ammattikäyttöön tarkoitettujen lisävarusteiden käyttöä.

! **VAROITUS:** Koska muita kuin DEWALTin tarjoamia lisävarusteita ei ole testattu tämän tuotteen kanssa, tällaisten lisävarusteiden käyttö voi aiheuttaa vaaratilanteita. Käytä vain DEWALTin suosittelemia lisävarusteita loukkaantumisriskin välttämiseksi.

Puhdista piikkausterän varsi.

! **VAROITUS:** Älä käytä työkalussa voitelua.

Asenna kololla varustettu taltta varteen seuraavasti (Kuva F)

- Vedä kiinnityspulttia **23** ja käännä sitä 180 ° avausasentoon.
- Pidä taltta työkalupidikkeen edessä lovi **26** ylöspäin.
- Aseta taltan varsi **27** 28 mm:n työkalupidikkeeseen **12**.
- Pyöritä työkalupidikettä **23** 180 °, jolloin se liukuu ja lukistee lisävarusteen paikalleen.
- Tarkista talttaa vetämällä, että se on lukittunut kunnolla. Iskutoimintaa varten taltan on kyettävä liikkumaan pitkittäin useita senttimetrejä teränpidikkeeseen lukittuna.
- Irrota taltta vetämällä työkalun pidikettä **23** ja käännä sitä 180 ° auki-asentoon, ja vedä taltta irti pidikkeestä.

! **VAROITUS:** Käytä aina suojakäsineitä lisävarusteiden vaihtamisen aikana. Työkalun ja lisävarusteen paljaat metalliosat ja terät voivat kuumeta huomattavasti käytön aikana.

Huollon LED-merkkivalo (Kuva A, G)

Purkuvarasarassa on keltainen huollon LED-merkkivalo **11**, joka ilmoittaa huoltotarpeesta. Katso taulukosta lisätietoa LED-merkkivalojen toiminnasta.

LED-merkkivalon toiminta	Kuvaus
 Keltainen (palaa vakiona)	Huolto tarpeen Huollon keltainen LED-merkkivalo 11 ilmoittaa syttyessä, että työkalu on huollettava 10 seuraavan käyttötunnin aikana (uusi voitelu ja vasaramekanismin tiiviste).
 Keltainen (viilkkuva)	Huoltoväli ylitetty Kun huollon merkkivalo palaa, 10 seuraavan käyttötunnin jälkeen huollon merkkivalo alkaa vilkkua ilmoittaen, että työkalu on ylittänyt vaaditun huoltovälin.

Wireless Tool Control™ (Kuva A)

! **HUOMIO:** Lue kaikki laitteeseen yhdistetyn laitteen turvallisuusvaroitukset, ohjeet ja määrittäykset.

Tässä laitteessa on Wireless Tool Control™ -lähetin, joka mahdollistaa sen yhdistämisen langattomasti toiseen Wireless Tool Control™ -laitteeseen (esim. pölynpoistolaitteeseen).

Työkalu voidaan yhdistää Wireless Tool Control™ -yhteydellä painamalla työkalun virtakytkin **2** päälle ja painamalla toisen laitteen Wireless Tool Control™ -yhdistyspainiketta. Toisen laitteen LED-merkkivalo ilmoittaa, kun yhteys työkaluun on luotu.

TOIMINTA

Käyttöohjeet

! **VAROITUS:** Noudata aina turvaohjeita ja määräyksiä.

! **VAROITUS:** Vakavan henkilövahingon vaaran vähentämiseksi katkaise työkalusta virta ja irrota sen pistoke pistorasiasta ennen säätämistä tai varusteiden irrottamista tai asentamista. Jos laite käynnistyy vahingossa, voi aiheutua loukkaantuminen.

! **VAROITUS:** Noudata aina turvaohjeita ja määräyksiä.

! **VAROITUS:** Varmista, että olet tietoinen putkistojen ja johtojen sijainnista.

! **VAROITUS:** Käytä työkaluun noin 22-44 lbs:n (10-20 kg) painetta. Liiallinen voiman käyttö ei nopeuta piikkausta, mutta voi heikentää työkalun suorituskykyä ja lyhentää työkalun elinikää.

Oikeaoppinen käsien asento (Kuva H)

! **VAROITUS:** Vakavan henkilövahingon vaaran välttämiseksi on **AINA** käytettävä oikeaoppista käden asentoa kuvan mukaisesti.



VAROITUS: Voit vähentää vakavan henkilövahingon vaaraa pittelemällä työkalua **AINA** tiukassa otteessa.

TÄRKEÄÄ: Työkalua on pidettävä kahdella kädellä aina käytön aikana.

Käyttö vaakasunnassa (Kuva H)

Käsien oikeaoppinen asento tarkoittaa toisen käden pitämistä nostosanka-/silmukkatyypisessä lisäkavassa **8** ja toisen käden pitämistä pääkavassa **1**.

Käyttö pystysunnassa (Kuva H)

Oikeaoppien käden asento tarkoittaa pitämistä kiinni sekä vasemmasta kahvasta **5** että oikeasta kahvasta **3**.

Kytkeminen päälle ja pois päältä (Kuvat A, I)

Käynnistäminen: aseta virtakytkin **2** asentoon 1.

Sammuttaminen: aseta virtakytkin **2** asentoon 0.

Purkaminen (Kuva A, F)



VAROITUS: Varmista, ettei leikkuureunassa ole liian suuren paineen aiheuttamia värimuutoksia. Se voi heikentää lisävarusteiden kovuutta.

Eriaisia piikkausteriä on saatavilla lisävarusteena.

1. Valitse sopiva piikkausterä. Puhdista piikkausterän varsi **27**.
2. Aseta piikkausterä paikoilleen ja tarkista, että se on lukittunut hyvin paikoilleen.
3. Asenna ja säädä nostosanka/silmukkatyypinen lisäkava **8** ja varmista, että se on kiristetty tiukasti.
4. Pidä kiinni työkalun nostosanka-/silmukkatyypisestä lisäkavasta **8** ja yläkavasta **1** ja vasemmasta kahvasta **5** sekä oikeasta kahvasta **3** ennen virran kytkemistä.
5. Työkalu toimii nyt jatkuvasti.

TÄRKEÄÄ: KÄYTÄ TYÖKALUA AINA molemmilla käsillä.

Katso kohdasta **Käsien oikeaoppinen asento** ohjeet työkalun oikeaoppista käyttöä varten sekä vaaka- että pystysunnassa.

6. Sammuta työkalu aina, kun työ on valmis ja ennen unpluggingia.

KUNNOSSAPITO

Työkalusi on suunniteltu käytettäväksi pitkään ja edellyttämään vain vähän kunnossapittoa. Oikea käsittely ja säännöllinen puhdistus varmistavat laitteen ongelmattoman toiminnan.



VAROITUS: Vakavan henkilövahingon vaaran vähentämiseksi katkaise työkalusta virta ja irrota sen pistoke pistorasiasta ennen säätämistä tai varusteiden irrottamista tai asentamista. Jos laite käynnistyy vahingossa, voi aiheutua loukkaantumisen.

Voiteleminen

Tätä sähkötyökalua ei tarvitse voidella.

Puhdistaminen



VAROITUS: Sähköiskun vaara ja mekaaninen vaara. Irrota sähkölaite virtalähteestä ennen puhdistusta.



VAROITUS: Pidä sähkölaite ja tuuletusaukot aina puhtaina varmistaaksesi turvallisen ja tehokkaan toiminnan.



VAROITUS: Älä koskaan puhdista muita kuin metallipintoja liuottimien tai muiden voimakkaiden kemikaalien avulla. Nämä kemikaalit voivat heikentää näissä osissa käytettyjä materiaaleja. Käytä vain vedellä ja miedolla saippualla kostutettua liinaa. Älä päästä mitään nestettä työkalun sisään. Älä upota mitään työkalun osaa nesteeseen.

Tuuletusaukot voidaan puhdistaa kuivalla, pehmeällä ei-metallisella harjalla ja/tai sopivalla pölynimurilla. Älä käytä vettä tai puhdistusaineita. Käytä hyväksytyjä suojalaseja ja hyväksytyä hengityssuojaa.

Lisävarusteet



VAROITUS: Koska muita kuin DEWALT-lisävarusteita ei ole testattu tämän työkalun kanssa, niiden käyttäminen tässä työkalussa voi olla vaarallista. Henkilövahinkovaaran välttämiseksi tässä tuotteessa saa käyttää vain DEWALT in suosittamia lisävarusteita.

Saat lisätietoja sopivista lisävarusteista jälleenmyyjältäsi.

Valmis DEWALT ToolConnect™ -tunnistetta varten (Kuva J)

Lisävaruste



VAROITUS: Käytä vain alkuperäisiä kiinnikkeitä. Pidemmät ruuvit lisäävät sähköiskun tai työkalun vaurioitumisen vaaraa.

D25966-tuotteesi sisältää asennusreiät **10** ja ruuvit **16** DEWALT ToolConnect™ -tunnisteen **15** asentamiseen. Tunnisteen asentamiseen tarvitaan T15 -teränkärki ja pakkauksen ruuvit **16**. DEWALT ToolConnect™ -tunniste on tarkoitettu ammattikäyttöön tarkoitettujen sähkötyökalujen, laitteiden ja koneiden jäljittämiseen ja paikantamiseen DEWALT Tool Connect™ -sovellusta käyttäen.

Katso DEWALT ToolConnect™ -tunnisteen asennusohjeet DEWALT ToolConnect™ -ohjekirjasta.

Pölynpoistojärjestelmä (Kuva K)

Pölynpoistojärjestelmän käyttöä suositellaan mahdollisesti haitallisen ilmassa liikkuvan pölyn vähentämiseksi sekä työkalun ja lisävarusteen käyttöäin pidentämiseksi.

Saat lisätietoja sopivista pölynpoistojärjestelmistä jälleenmyyjältäsi.

Pölyaltistuksen vähentäminen

Tarkista työskentelyn aikana mahdollisesti syntyvän pölyn vaaraluokat ennen työskentelyn aloittamista.



VAROITUS: Vältä pölyn koskettamista tai hengittämistä, sillä se voi olla haitallista terveydelle. Sähkötyökalua käytettäessä ja muissa rakennustöissä syntyvä pöly voi sisältää kemikaaleja, mineraaleja tai hiukkasia, joiden tiedetään aiheuttavan hengitystieinfektioita, allergisia reaktioita, syöpää, syntymävikoja tai muita lisääntymisvaurioita käyttäjälle tai sivullisille.

- Tällaisia pölyjä voi syntyä esimerkiksi työstäessä kovapuuta, kuten pyökkiä tai tammia, lyijypohjaista maalia, betonia, muurausta tai kvartsia sisältäviä kiviä.
- Ainoastaan asiantuntijat saavat käsitellä materiaaleja, joissa on asbestia.
- Noudata työstettäviin materiaaleihin soveltuvia paikallisia määräyksiä.
- Käytä pölynpoistolaitetta tai -järjestelmää, jolla on virallisesti hyväksytty suojausluokka paikallisten pölynsuojamääräysten mukaisesti ja joka sopii työstettävälle materiaalille.
- Poista syntyneet pölyhiukkaset suoraan niiden lähteestä ja vältä pölyn kertymistä ympäröivälle alueelle. Käytä tähän tarkoitukseen sopivia poistolaitteita.

Lisätoimenpiteet:

- Varmista, että työalueella on hyvä tuuletus.
- Käytä asianmukaista, syntyvään pölyyn sopivaa hengityssuojaa.

Ympäristön suojeleminen



Tuotteet/akut ovat kierrätettäviä, mutta jos niissä on rästitetun roskakorin merkki, niitä ei saa hävittää tavallisen kotitalousjätteen mukana. Anna paristojen tyhjentyä kokonaan ja lajittele ne. Irrota mahdolliset valonlähteet tuotteesta, jos mahdollista. Käyttäjän vastuulla on poistaa henkilötiedot tuotteesta. Vie jätteet sitten viralliseen keräyspisteeseen tai vastaavalle jälleenmyyjälle, joka ottaa ne usein vastaan ilmaiseksi. Pakkaukset tulee hävittää merkityn materiaalikoodin perusteella. Käyttö- ja turvallisuusohjeet tulee hävittää vasta sitten, kun kyseessä oleva tuote on poistettu käytöstä.

Pyydä paikalliselta viranomaiselta lisätietoa jätehuollosta. Lisätietoa on saatavilla osoitteessa www.2helpU.com ja skannaamalla yllä oleva QR-koodi.

BILNINGSHAMMARE

D25966

Gratulerar!

Du har valt ett DEWALT -verktyg. År av erfarenhet, grundlig produktutveckling och innovation gör DEWALT till en av de pålitligaste partnerna för fackmannamässiga elverktygs-användare.

Tekniska data

		D25966
Spänning	V_{AC}	230
Typ		10
Frekvens	Hz	50
Ineffekt (230V)	W	1800
Öbelastade slag per minut	BPM	1080
Enkel slagenergi (EPTA 05/2009)	J	41
Verktygshållare		28 mm sexkant
Spettlägen		1
Trådlös verktygskontroll sändare		
Frekvensband	MHz	433
Maxeffekt (EIRP)	mW	0,03
Vikt	kg	18,8
Bullervärden och/eller vibrationsvärden (trix vektorsumma) enligt EN IEC 62841-2-6:		
Uppmätt A-vägt ljudtryck på operatörsnivå L_{PA} (re 1 pW), i decibel		94
Uppmätt A-vägd ljudtrycksnivå L_{WA} (re 1 pW), i decibel		102
Osäkerhet K_{WA} / K_{PA} , i decibel		3,9
Mejsling		
Vibrationsemissionsvärde $a_{h, Cheq} =$	m/s^2	6,8
Osäkerhet K =	m/s^2	1,5

Den vibrations- och/eller bulleremissionsnivå som anges i detta informationsblad har uppmätts i enlighet med ett standardiserat test som anges i EN62841 och det kan användas för att jämföra ett verktyg med ett annat. Den kan användas för att få fram en preliminär uppskattning av exponeringen.

⚠️ WARNING! Den deklarerade vibrations- och/eller bulleremissionsnivå som anges gäller vid verktygets huvudsakliga användning. Om verktyget emellertid används för andra tillämpningar, med andra tillbehör, eller om det är dåligt underhållet kan vibrations- och/eller bulleremissionsnivån avvika. Detta kan avsevärt öka exponeringsnivån under hela arbetsperioden.

En uppskattning av exponeringsnivån för vibrationer och/eller buller bör dessutom ta med i beräkningen de gånger verktyget är avstängt, eller när det är igång utan att utföra arbete. Detta kan avsevärt minska exponeringsnivån under hela arbetsperioden.

Identifiera ytterligare säkerhetsåtgärder för att skydda operatören från effekterna av vibrationer och/eller buller såsom att: underhålla verktyget och tillbehören, hålla händerna varma (relevant för vibrationer), organisera arbetsmönster.

EG-försäkran om överensstämmelse

Maskindirektivet och direktivet om radioutrustning



Bilningshammare D25966

DEWALT intygar att dessa produkter, beskrivna under **Tekniska data** uppfyller: 2006/42/EG, EN62841-1:2015 +A11:2022, EN IEC62841-2-6:2020 +A11:2020.

Dessa produkter överensstämmer även med direktiven 2014/53/EU och 2011/65/EU. För ytterligare information kontakta DEWALT på följande adress eller se baksidan av manualen.

2000/14/EG Elektrisk betonghammare (handhållen), m > 15 kg, Bilaga VIII; TÜV Rheinland LGA Products GmbH (0197), D- 90431 Nürnberg, Tyskland, anmälda organets ID-nr.: 0197

L_{WA} (uppmätt ljudeffektnivå) 103 dB

L_{WA} (garanterad ljudeffektnivå) 105 dB

Markus Rompel
Vice President of Engineering, PTE-Europe
DEWALT, Richard-Klinger-Strasse 11,
65510, Idstein, Tyskland
14.10.2024



WARNING: För att minska risken för personskada, läs instruktionshandboken.

Definitioner: Säkerhetsriktlinjer

Nedanstående definitioner beskriver allvarlighetsnivån för varje signalord. Var god läs handboken och uppmärksamma dessa symboler.



FARA: Indikerar en omedelbart riskfylld situation som, om den inte undviks, **kommer att** resultera i **dödsfall eller allvarlig personskada**.



WARNING: Indikerar en potentiellt riskfylld situation som, om den inte undviks, **skulle kunna** resultera i **dödsfall eller allvarlig personskada**.



SE UPP: Indikerar en potentiellt riskfylld situation som, om den inte undviks, **kan** resultera i **mindre eller medelmåttig personskada**.

OBSERVERA: Anger en praxis som **inte är relaterad till personskada** som, om den inte undviks, **skulle kunna** resultera i **egendomsskada**.



Anger risk för elektrisk stöt.



Anger risk för eldsvåda.

SÄKERHETSVARNINGAR, ALLMÄNT ELVERKTYG



VARNING: Läs alla säkerhetsvarningar, instruktioner, illustrationer och specifikationer som levereras med detta elverktyg. Underlåtenhet att läsa alla instruktioner som listas här nedan kan resultera i elektrisk stöt, eldsvåda och/eller allvarlig personskada.

SPARA ALLA VARNINGAR OCH INSTRUKTIONER FÖR FRAMTIDA REFERENS

Termen "elverktyg" i varningarna syftar på ditt starkströmsdrivna (sladdanslutna) elverktyg eller batteridrivna (sladdlösa) elverktyg.

1) Säkerhet på Arbetsområdet

- Håll arbetsområdet rent och ordentligt upplyst.** Belamrade eller mörka områden inbjuder till olyckor.
- Använd inte elektriska verktyg i explosiva atmosfärer, såsom i närvaron av lättantändliga vätskor, gaser eller damm.** Elektriska verktyg ge upphov till gnistor som kan antända dammet eller ångorna.
- Håll barn och åskådare borta meda du arbetar med ett elverktyg.** Distractioner kan göra att du förlorar kontrollen.

2) Elektrisk Säkerhet

- Kontakterna till elverktyget måste matcha uttaget.** Modifiera aldrig kontakten på något sätt. Använd inte några adapterpluggar med jordanslutna (jordade) elektriska verktyg. Omodifierade kontakter och matchande uttag minskar risken för elektrisk stöt.
- Undvik kroppskontakt med jordanslutna eller jordade ytor såsom rör, värmeelement, pisar och kylskåp.** Det finns en ökad risk för elektrisk chock om din kropp är jordansluten eller jordad.
- Utsätt inte elektriska verktyg för regn eller våta förhållanden.** Vatten som kommer in i ett elverktyg ökar risken för elektrisk stöt.
- Missbruka inte sladden. Använd aldrig sladden till att bära, dra eller koppla bort elverktyget från strömmen. Håll sladden borta från värme, olja, skarpa kanter eller rörliga delar.** Skadade eller tilltrasslade sladdar ökar risken för elektrisk stöt.
- När du arbetar med ett elverktyg utomhus, använd en förlängningsladd som passar för utomhusanvändning.** Användning av en sladd som passar för utomhusanvändning minskar risken för elektrisk stöt.
- Om arbete med ett elverktyg i en fuktig lokal är oundvikligt, använd ett uttag som är skyddat med**

jordfelsbrytare (RCD). Användning av en RCD minskar risken för elektrisk stöt.

3) Personlig Säkerhet

- Var vaksam, ha koll på vad du gör och använd sunt förnuft när du arbetar med ett elverktyg. Använd inte ett elverktyg när du är trött eller påverkad av droger, alkohol eller medicinering.** Ett ögonblicks ouppmärksamhet när du arbetar med elektriska verktyg kan resultera i allvarlig personskada.
- Använd personlig skyddsutrustning. Bär alltid ögonskydd.** Skyddsutrustning såsom dammfilterskydd, halksäkra säkerhetsskor, skyddshjälm eller hörselskydd som används för lämpliga förhållanden minskar personskador.
- Förebygg oavsiktlig igångsättning. Se till att strömbrytaren är i frånläge innan du ansluter till strömkällan och/eller batteripaketet, plockar upp eller bär verktyget.** Att bära elektriska verktyg med ditt finger på strömbrytaren eller att strömsätta elektriska verktyg som har strömbrytaren på är att invitera olyckor.
- Avlägsna eventuell justeringsnyckel eller skiftnyckel innan du sätter på elverktyget.** En skiftnyckel eller en nyckel som sitter kvar på en roterande del av elverktyget kan resultera i personskada.
- Böj dig inte för långt. Bibehåll alltid ordentligt fotfäste och balans.** Detta möjliggör bättre kontroll av elverktyget i oväntade situationer.
- Klä dig ändamålsenligt. Bär inte lösa kläder eller smycken. Håll hår, beklädnad och handskar borta från delar i rörelse.** Lösa kläder, smycken eller långt hår kan fastna i delar i rörelse.
- Om det finns anordningar för anslutning av apparater för dammutrensning och insamling, se till att dessa är anslutna och används på ett korrekt sätt.** Användning av dammuppsamling kan minska damm-relaterade faror.
- Bli inte vårdslös och ignorera inte säkerhetsprinciperna trots att du är van att använda verktyg.** Vårdslöst handlande kan leda till allvarlig kroppsskada på en bråkdel av en sekund.

4) Användning och Skötsel av Elverktyg

- Tvinga inte elverktyget. Använd det korrekta elverktyget för din tillämpning.** Det korrekta elverktyget gör arbetet bättre och säkrare vid den hastighet för vilket det konstruerades.
- Använd inte elverktyget om strömbrytaren inte sätter på och stänger av det.** Ett elverktyg som inte kan kontrolleras med strömbrytaren är farligt och måste repareras.
- Dra ur kontakten från strömkällan och/eller batteripaketet, om det är löstagbart, från elverktyget innan du gör några justeringar, byter tillbehör eller lägger elverktyget i förvaring.** Sådana förebyggande säkerhetsåtgärder minskar risken att oavsiktligt starta elverktyget.

- d) **Förvara elektriska verktyg som inte används utom räckhåll för barn, och låt inte personer som är obekanta med elverktyget eller med dessa instruktioner använda elverktyget.** Elektriska verktyg är farliga i händerna på utbildade användare.
- e) **Underhåll elektriska verktyg. Kontrollera för feljustering eller om rörliga delar har fastnat, bristning hos delar och andra eventuella förhållanden som kan komma att påverka elverktygets funktion. Om det är skadat, se till att elverktyget blir reparerat före användning.** Många olyckor orsakas av dåligt underhållna elektriska verktyg.
- f) **Håll kapningsverktyg vassa och rena.** Ordentligt underhållna kapningsverktyg med vassa sågkanter är mindre sannolika att fastna och är lättare att kontrollera.
- g) **Använd elverktyget, tillbehören och verktygssatserna, etc. i enlighet med dessa instruktioner, och ta hänsyn till arbetsförhållandena och det arbete som ska utföras.** Användningen av elverktyget för andra verksamheter än de som det är avsett för skulle kunna resultera i en farlig situation.
- h) **Se till att handtagen och greppytorna är torra och fria från olja och fett.** Hala handtag och greppytor förhindrar säker hantering och kontroll av verktyget i oväntade situationer.

5) Service

- a) **Se till att ditt elverktyg får service av en kvalificerad reparatör, som endast använder identiska ersättningsdelar.** Detta säkerställer att elverktygets säkerhet bibehålles.

Ytterligare säkerhetsanvisningar för bilningshammare

- **Använd hörselskydd.** Att utsättas för buller kan leda till hörselskador.
- **Använd extrahandtagen som medföljer verktyget.** Tappad kontroll kan orsaka personskador.
- **Håll elverktyget i de isolerade greppytorna när arbete utförs där sågtillbehöret kan komma i kontakt med dolda elledningar eller dess egen sladd.** Skärande tillbehör som kommer i kontakt med en strömförande ledning kan göra att oskyddade metalldelar av elverktyget blir strömförande och kan ge användaren en elektrisk stöt.
- **Kontrollera att inte materialet som skall borras döjljer el- eller gasledning och att deras placering har verifierats med kraftbolagen.**
- **Ha ett fast grepp om verktyget hela tiden.** Försök inte att arbeta med verktyget utan att hålla det med båda händerna. Arbete med detta verktyg med en hand kommer att resultera i att kontrollen förloras. Bryta igenom eller att stöta på hårt material såsom armeringsjärn kan också vara riskabelt. Dra åt sidohandtaget ordentligt innan användning.
- **Renovera inte tillbehören själv.** Mejselrenovering skall utföras av en auktoriserad specialist. Felaktigt renoverade tillbehör kan orsaka skador.

- **Använd handskar vid arbete med verktyget eller byte av bits.** Åtkomliga metalldelar på verktyget och borrbits kan bli mycket heta under arbetet. Små bits av trasigt material kan skada bara händer.
- **Lägg aldrig ifrån dig verktyget förrän bitsen har stannat helt och hållet.** Bitsar i rörelse kan orsaka skador.
- **Slå inte på bitsar som fastnat med en hammare för att lossa dem.** Fragment av metall eller materialspån kan lossna och orsaka skador.
- **Se till att mejseln är säkrad på plats innan du använder verktyget.**
- **I kallt väder eller när verktyget inte har använts under en längre tid, ska du låta verktyget gå utan belastning i flera minuter innan det används.**
- **När du arbetar över marknivå, se till att området nedanför är fritt.**
- **Rör inte mejseln eller delarna nära mejseln direkt efter arbetet då dessa kan vara mycket heta och orsaka brännskador på huden.**
- **Håll alltid sladden riktad bakåt, bort från mejseln.**
- **Använd inte detta verktyg under längre perioder.** Vibrationer som orsakas av slagverktygets arbete kan vara skadligt för dina händer och armar. Använd handskar för att få extra stötdämpning och begränsa exponeringen genom att ta regelbunden paus.

Kvarstående risker



WARNING: Vi rekommenderar användning av restströmsenhet med en restströmsmärkning på 30 mA eller mindre.

Trots tillämpning av de relevanta säkerhetsbestämmelserna och användning av säkerhetsapparater kan vissa återstående risker inte undvikas. De är:

- Hörselnedsättning.
- Risk för personskada på grund av flygande partiklar.
- Risk för brännskador på grund av att tillbehör blir heta under arbetet.
- Risk för personskada på grund av långvarig användning.

SPARA DESSA INSTRUKTIONER

Elektrisk Säkerhet

Den elektriska motorn har konstruerats för endast en spänning. Kontrollera alltid att strömförsörjningen motsvarar spänningen på klassificeringsplattan.



Ditt DEWALT-verktyg är dubbel-isolerad i enlighet med EN62841; därför behövs ingen jordningstråd. DEWALT eller en auktoriserad serviceorganisation.

Användning av Förlängningssladd

Om en förlängningssladd behövs, använd en godkänd 3-kärnig förlängningssladd, som är lämplig för detta verktygs strömbehov (se **Tekniska data**). Minsta ledningsstorlek är 1,5 mm²; maximala längden är 30 m.

Vid användning av en sladdvinda, dra alltid ut sladden helt och hållet.

Förpackningens innehåll

Förpackningen innehåller:

- 1 Bilningshammare
- 1 Bygel-/öglehandtag
- 1 Mejsel
- 1 5 mm insexnyckel
- 1 Bruksanvisning
- *Kontrollera om verktyget, delar eller tillbehör fått skador som kan tänkas ha uppstått under transporten.*
- *Ta dig tid att grundligt läsa igenom och förstå denna bruksanvisning innan verktyget tas i bruk.*

Märkningar på verktyg

Följande bildikoner visas på verktyget:



Läs bruksanvisningen före användning.



Använd hörselskydd.



Använd skyddsglasögon.

Placering av datumkod (Bild [Fig.] A)

Produktionsdatumkoden **25** består av 4-siffrigt år följt av 2-siffrigt vecka och avslutas av en 2-siffrig fabrikskod.

Beskrivning (Bild A)



WARNING! *Modificera aldrig elverktyget eller någon del av det. Skada eller personskada kan uppstå.*

- 1 Topphandtag
- 2 Strömbrytare
- 3 Höger handtag
- 4 Skruv för höger handtag
- 5 Vänster handtag
- 6 Skruv för vänster handtag
- 7 Luftventiler
- 8 Bygel-/öglehandtaget
- 9 Handtagets vred
- 10 Tool Connect™-fäste
- 11 Gul serviceindikator-LED
- 12 28 mm sexkantsverktygshållare
- 13 5 mm insexnyckel
- 14 Hållare för insexnyckel

Avsedd användning

Din D25966 har designats för professionell användning för rivning, mejsling och urgröpfung i betong, sten och andra betongmaterial.

ANVÄND INTE under våta förhållanden eller i närheten av lättantändliga vätskor eller gaser.

Din D25966 är ett professionellt elverktyg.

LÅT INTE barn komma i kontakt med verktyget. Övervakning krävs när oerfarna användare använder detta verktyg.

- **Små barn och fysiskt svaga personer.** Denna apparat är inte avsedd att användas av små barn eller fysiskt svaga personer utan övervakning.
- Denna produkt är inte avsedd att användas av personer (inklusive barn) med reducerad fysisk, sensorisk eller mental förmåga eller med begränsad erfarenhet eller kunskap såvida inte de är under uppsikt av en person som är ansvarig för deras säkerhet. Barn skall aldrig lämnas ensamma med denna produkt.

MONTERING OCH JUSTERING



WARNING! *För att minska risken för allvarlig personskada, stäng av verktyget och koppla bort det från strömkällan innan du gör några justeringar eller tar bort/installerar tillsatser eller tillbehör. En oavsiktlig start kan orsaka skador.*

Mjukstartsfunktion

Mjukstartsfunktionen gör att slaghastigheten byggs upp långsammare, vilket förhindrar att mejseln eller spetsen "studsar" runt på murverket vid uppstart.

Aktiv vibrationskontroll

Den aktiva vibrationskontrollen neutraliserar studsande vibrationer från slagmekanismen. Minskning av vibration i hand and arm möjliggör bekvämare användning under längre tidsperioder, och förlänger enhetens livslängd.

Insexnyckelns förvaringsplats (Bild A, B)

När du inte använder insexnyckeln på 5 mm **13** ska den förvaras i dess hållare **14**.

1. Dra ut insexnyckeln på 5 mm **13** från dess hållare **14** för att använda den.
2. Tryck in insexnyckeln på 5 mm **13** i dess hållare **14** för att förvara den för ett senare tillfälle.

Bygel-/öglehandtag (Bild C)



WARNING! *För att minska risken för personsador hantera ALLTID verktyget med bygel-/öglehandtaget korrekt monterat vid användning horisontellt. Om så inte görs kan det resultera i att bygel-/öglehandtaget glider under arbetet och kontrollen över verktyget förloras. Håll verktyget med båda händerna för att maximera kontrollen.*

Bygel-/öglehandtaget **8** kläms fast på husets framsida och kan vridas 360° för användning av både höger- eller vänsterhänta.

Montering av bygel-/öglehandtaget (Bild C)

1. Borttagning av bygel-/öglehandtaget **8**. Lossa handtagets vred **9** genom att vrida det moturs tills bygel-/öglehandtaget lossnar **8**.
2. Dra i handtagets bult **19** från bygel-/öglehandtaget **8**.
3. Ta bort bygel-/öglehandtaget **8** från handtagsenheten.
4. Skjut handtagsenheten på verktygets nos genom handtagets ringöppning **17** och på handtagets ringfäste **18** som sitter på huset.

5. Installera bygel-/öglehandtaget **8** på handtagsenheten.
OBSERVERA: Kontrollera att tänderna **24** bygel-/öglehandtaget **8** och tänderna på handtagets fäste **20** kopplas samman innan du går vidare.
6. Sätt i handtagsbulten **19** i handtagsenheten från den sexkantiga öppningen **21** på sidan för bygel-/öglehandtaget **8**.
OBSERVERA: Sätt inte in handtagsbulten **19** från sidan för handtagets vred **22**. I annat fall dras inte handtaget åt ordentligt.
7. Montering av bygel-/öglehandtag **8**.
8. Vrid och vinkla bygel-/öglehandtaget **8** till önskat läge.
9. Trä handtagets vred **9** på handtagets bult **19** från vredets öppningssida **22** på bygel-/öglehandtaget **8**.
10. Dra åt handtagets vred **9** genom att vrida det medurs tills bygel-/öglehandtaget **8** är blockerat i läge.

Sidohandtag (Bild A, D, E)

 **FÖRSIKTIGHET: ANVÄND alltid verktyget med sidohandtaget ordentligt monterat. Håll verktyget med båda händerna för att maximera kontrollen.**

1. Fäst det vänstra handtaget **5** med insexskruven **6** som sitter inuti handtagets ände. Dra åt fullständigt med insexnyckeln på 5 mm **13** (medföljer).
2. Fäst det högra handtaget **3** med insexskruven **4** som sitter inuti handtagets ände. Dra åt fullständigt med insexnyckeln på 5 mm **13** (medföljer).
OBSERVERA: Sidohandtagen **3** och **5** måste installeras i korrekt riktning med knölen nyckeln i änden av handtaget riktad nedåt.
OBSERVERA: Förvara insexnyckeln på 5 mm **13** i dess hållare **14**.

Isättning och borttagning av 28 mm sexkantstillbehör (Bild F)

Denna maskin använder mejslar med ett 28 mm sexkantsskaft. Vi rekommenderar att man uteslutande använder professionella tillbehör.

 **WARNING:** Eftersom andra tillbehör än de som erbjuds av DeWALT inte har testats med denna kan användningen av sådana tillbehör med denna produkt vara riskabelt. För att minska risken för skador, ladda endast DeWALT laddningsbara batterier.

Renög mejselskaftet.

 **WARNING:** Använd inte smörjmedel på maskinen.

För att fästa en mejsel med hack på axeln, gör på följande sätt (Bild F)

1. Dra i verktygshållaren **23** och rotera den 180° till olåst läge.
2. Håll mejseln framför verktygshållaren med skåran **26** vänd nedåt.
3. Sätt ni mejselskaftet **27** i 28 mm sexkantverktygshållaren **12**.

4. Vrid verktygslåset **23** 180° så att det går tillbaka in i låst läge för att låsa tillbehöret på plats.
5. Kolla att mejseltillbehöret är ordentligt låst genom att dra i det. Slagfunktionen kräver att mejseln kan röra sig flera centimeter i längdriktningen när den är låst i verktygshållaren.
6. För att ta bort mejseln, dra i verktygslåset **23** och rotera det 180° till olåst läge och dra ut mejseln ur verktygshållaren.

 **WARNING:** Använd alltid handskar när du byter tillbehör. Åtkomliga metalldelar på verktyget och tillbehör kan bli mycket heta under arbetet.

LED-service-indikator (Bild A, G)

Din bilningshammare har gul serviceindikator-LED **11**, för att indikera när service krävs. Se tabellen för ytterligare information om LED-funktionerna.

LED-funktion	Beskrivning
 Gult (alltid på)	Service krävs Den gula serviceindikator-LED 11 lyser för att indikera att verktyget behöver service inom de närmaste 10 timmarnas användning (ny smörjning och försegling hammarmekanism).
 Gul (blinker)	Service överskriden När serviceindikatorn lyser börjar den att blinka efter 10 timmars ytterligare användning för att indikera att verktyget har överskridit det serviceintervall som krävs.

Wireless Tool Control™ (Bild A)

 **FÖRSIKTIGHET:** Läs alla säkerhetsanvisningar, instruktioner och specifikationer för apparaten som rör verktyget.

Detta verktyg är utrustat med en Wireless Tool Control™ sändare som möjliggör att det kan parkopplas med en annan trådlös verktygskontrollenhet, såsom en dammsugare.



För att parkoppla ditt verktyg med Wireless Tool Control™, tryck på strömbrytaren **2** på verktyget till läge På och tryck på parningsknappen för Wireless Tool Control™ på den separata enheten. En LED på den separata enheten kommer att låta dig veta när ditt verktyg har parkopplats.

ANVÄNDNING



Bruksanvisning

 **WARNING:** Laktta alltid säkerhetsinstruktionerna och tillämpbara bestämmelser.

 **WARNING:** För att minska risken för allvarlig personskada, stäng av verktyget och koppla bort det från strömkällan innan du gör några justeringar eller tar bort/installerar tillsatser eller tillbehör. En oavsiktlig igångsättning kan orsaka personskada.

-  **WARNING:** Följ alltid säkerhetsinstruktionerna och tillämpbara bestämmelser.
-  **WARNING:** Var medveten om placeringen av rör och ledningar.
-  **WARNING:** Applicera ett tryck på ca 22-44 lbs. (10-20 kg) på verktyget. Högre tryck gör inte att det går fortare att mejsla, utan försämrar endast verktygets prestanda och kan förkorta verktygets livslängd.

Korrekt handplacering (Bild H)

-  **WARNING:** För att minska risken för allvarlig personskada, placera **ALLTID** händerna korrekt enligt anvisningarna.
-  **WARNING:** För att minska risken för allvarlig personskada, **HÅLL ALLTID** verktyget säkert, för att förekomma en plötslig reaktion.

VIKTIGT: Verktyget måste hållas med två händer hela tiden när det används.

Horisontella arbeten (Bild H)

Korrekt handposition kräver ena handen på bygel-/öglehandtaget **8** och den andra handen på det övre handtaget **1**.

Vertikala arbeten (Bild H)

Korrekt handposition kräver en hand på vänster handtag **5** och en på höger handtag **3**.

Påslagning och avstängning (Bild A, I)

Starta verktyget: ställ strömbrytaren **2** i läge 1.

Stäng av verktyget: ställ strömbrytaren **2** i läge 0.

Rivning (Bild A, F)

-  **WARNING:** Se till att skäreppen inte visar missfärgning orsakad av för mycket tryck. Detta kan försämra tillbehörets hårdhet.

Olika typer av mejslar finns tillgängliga som tillval.

1. Välj lämplig mejsel. Rengör mejselskaftet **27**.
 2. Sätt i mejseln och kontrollera om den är ordentligt låst.
 3. Montera och justera bygel-/öglehandtaget **8** och se till att det är ordentligt åtdraget.
 4. Håll verktyget i bygel-/öglehandtaget **8** och i det övre handtaget **1** eller i det vänstra **5** och högra handtaget **3** innan du slår på verktyget.
 5. Verktyget kan användas för kontinuerlig drift.
- VIKTIGT: ANVÄND** alltid båda händerna när verktyget används. Se **Korrekt handposition** för korrekt användning av verktyget för både horisontella och vertikala tillämpningar.
6. Stäng alltid av verktyget när arbetet är klart och innan utplugging.

UNDERHÅLL



Ditt elverktyg från har konstruerats för att arbeta över en lång tidsperiod med minimalt underhåll. Kontinuerlig tillfredsställande drift beror på ordentlig verktygsvård och regelbunden rengöring.

-  **WARNING:** För att minska risken för allvarlig personskada, stäng av verktyget och koppla bort det från strömkällan innan du gör några justeringar eller tar bort/installerar tillsatser eller tillbehör. En oavsiktlig igångsättning kan orsaka personskada.

Smörjning

Ditt elverktyg behöver ingen ytterligare smörjning.

Rengöring

-  **WARNING:** Elektrisk stöt och mekanisk fara. Koppla bort den elektriska apparaten från strömkällan före rengöring.
-  **WARNING:** För att säkerställa säker och effektiv drift, håll alltid den elektriska apparaten och ventilationsöppningarna rena.
-  **WARNING:** Använd aldrig lösningsmedel eller andra skarpa kemikalier för att rengöra de icke-metalliska delarna på verktyget. Dessa kemikalier kan försvaga materialen som används i dessa delar. Använd en trasa fuktad endast med vatten och mild tvål. Låt aldrig vätska komma in i verktyget och sänk aldrig ner någon del av verktyget i vätska.

Ventilationshålen kan rengöras med en torr, mjuk icke-metallisk borste och/eller en lämplig dammsugare. Använd inte vatten eller rengöringsvätska. Använd godkända ögonskydd och godkänd dammask.

Extra tillbehör

-  **WARNING:** Eftersom tillbehör, andra än de som erbjuds av DEWALT, har inte testats med denna produkt, kan användningen av sådana tillbehör med detta verktyg vara riskabel. För att minska risken för skador, ska endast rekommenderade DEWALT tillbehör användas med denna produkt.

Rådfråga din återförsäljare för ytterligare information angående lämpliga tillbehör.

Förberedd för DEWALT ToolConnect™ Tag (Bild J)

Extra tillbehör

-  **WARNING!** Använd endast originalinfästningsverktyg. Längre skruvar ökar risken för elektriska stötar eller skador på verktyget.

Ditt D25966 kommer med fästhål **10** och skruvar **16** för installation av DEWALT ToolConnect™ Tag **15**. Du behöver en T15 bitsspets för att installera taggen med de medföljandet skruvarna **16**.

Verktystaggen DEWALT ToolConnect™ Tag är skapad för att spåra och lokalisera professionella elverktyg, utrustning och maskiner som använder DEWALT Tool Connect™-appen. För korrekt installation av verktystaggen DEWALT ToolConnect™ Tag, se handboken för DEWALT ToolConnect™.

Dammutsugningssystem (Bild K)

Användning av ett dammutsugningssystem rekommenderas för att minska potentiellt skadligt luftburet damm och för att förlänga verktygs- och tillbehörlivslängden.

Rådfråga din återförsäljare för ytterligare information angående lämpliga dammutsugningstillbehör.

Minskning av dammexponering

Innan du börjar arbeta, kontrollera faran för damm som kommer att produceras när du arbetar.



VARNING: Undvik att vidröra eller andas in damm eftersom det kan vara skadligt för hälsan. Damm som skapats under arbetsprocessen genom att använda ett elverktyg och andra byggaktiviteter innehåller kemikalier, mineraler eller partiklar som är kända för att orsaka luftvägsinfektioner, allergiska reaktioner, cancer, fosterskador eller andra reproduktionsskador hos användaren eller åskådare.

- Sådant damm kan genereras till exempel vid arbete - på lövträ som bok eller ek, blybaserad färg, betong, murverk eller stenar som innehåller kvarts.
- Material som innehåller asbest får endast hanteras av specialister.
- Notera de relevanta bestämmelserna i ditt land för material som du arbetar med.
- Använd en dammsugare eller utsugssystem med officiellt godkänd skyddsklass i enlighet med lokalt gällande dammskyddsföreskrifter och som är lämplig för materialet som ska bearbetas.
- Fånga de resulterande dammpartiklarna direkt vid källan och undvik avlagringar i det omgivande området. Använd lämpliga utsugstillbehör för detta ändamål.

Ytterligare åtgärder:

- Se till att arbetsplatsen är väl ventilerad.
- Använd ett andningskydd som är lämpligt för den typ av damm som alstras.

Att skydda miljön



Produkter/batterier är återvinningsbara, men om de är märkta med den överkorsade soptunnan får de inte slängas tillsammans med vanligt hushållsavfall. Ladda ur batterierna helt och ta bort dem från verktyget. Separera sedan eventuella ljuskällor från produkten om möjligt. Det är användarens ansvar att radera personuppgifter från produkten. Ta sedan med avfallet till en officiell insamlingscentral eller till din återförsäljare som ofta tar emot produkten gratis. Förpackningar ska kasseras baserat på den markerade materialkoden. Drift- och säkerhetsinstruktioner ska endast kasseras när produkten som dessa refererar till inte längre ska användas.

Kontrollera med din kommun för vägledning om avfallshantering. För mer information, öppna www.2helpU.com och skanna QR-koden ovan.

KIRICI

D25966

Tebrikler!

Bir DEWALT aleti seçtiniz. Uzun süreli deneyim, sürekli ürün geliştirme ve yenilik DEWALT markasının profesyonel elektrikli alet kullanıcıları için en güvenilir ortaklardan birisi haline gelmesini sağlamaktadır.

Teknik Özellikleri

	D25966	
Voltaaj	V_{AC}	230
Tip		10
Sıklık	Hz	50
Güç girişi (230V)	U	1800
Yüksüz dakika başına vuruş sayısı	BPM	1080
Tek darbe enerjisi (EPTA 05/2009)	J	41
Alet tutucu	28 mm Altigen	
Keski pozisyonları	1	
Kablosuz Alet Kontrol Vericisi		
Frekans Bandı	MHz	433
Maks. Güç (EIRP)	mW	0,03
Ağırlık	kg	18,8
EN IEC 62841-2-6 uyarınca gürültü ve titreşim değerleri (triaks vektör toplamı):		
Ölçülen A – operatör seviyesinde ağırlıklı ses basıncı L_{PA} (re 1 pW), Desibel		94
Ölçülen A – ağırlıklı ses gücü seviyesi L_{WA} (re 1 pW), Desibel		102
Belirsizlik K_{WA} / K_{PA} , Desibel		3,9
Keskiyle yontma		
Titreşim emisyon değeri $a_{h, Cheq} =$	m/sn ²	6,8
Belirsizlik değeri $K =$	m/sn ²	1,5

Bu bilgi sayfasında verilen titreşim ve/veya gürültü emisyonu düzeyi EN62841 dahilinde belirtilen standart teste uygun olarak ölçülmüştür ve aletleri birbirleriyle karşılaştırmak için kullanılabilir. Maruz kalmaya dönük bir ön değerlendirme olarak kullanılabilir.



UYARI: Beyan edilen titreşim ve/veya gürültü emisyon düzeyi, aletin kullanıldığı genel uygulamaları yansıtır. Bununla birlikte alet farklı uygulamalar için, farklı aksesuarlar veya yeterince bakım yapılmadan kullanıldığında, titreşim ve/veya gürültü emisyonu değişebilir. Bu, toplam çalışma süresindeki maruz kalma seviyesini önemli ölçüde artırabilir. Titreşim ve/veya gürültü maruz kalma seviyesine ilişkin bir tahminde bulunurken aletin kapalı kaldığı veya çalıştığı ancak gerçekte işi yapmadığı zamanlar da dikkate alınmalıdır. Bu, toplam çalışma süresindeki maruziyet düzeyini önemli ölçüde azaltabilir. Operatörü titreşim ve/veya gürültünün etkilerinden korumak için aşağıdakiler gibi ilave güvenlik önlemleri tanımlayın: aleti ve aksesuarları iyi koruyun, ellerinizi sıcak tutun (titreşim için uygundur), çalışma sürelerini iyi organize edin.

EC Uygunluk Beyanı

Makine Yönetmeliği ve Radyo Ekipmanı Yönetmeliği



Kırıcı D25966

DEWALT Teknik Veriler **bölümünde belirtilen ürünlerin şunlarla** uyumlu olduğunu ilan eder: 2006/42/EC, EN62841-1:2015 +A11:2022, EN IEC62841-2-6:2020 +A11:2020.

Bu ürünler aynı zamanda 2014/53/EU ve 2011/65/EU Yönetmeliklerine de uygundur. Daha fazla bilgi için, lütfen aşağıdaki adresten DEWALT ile irtibata geçin veya kılavuzun arkasına bakın.

2000/14/EC, Elektrikli beton kırıcı (elle kullanılan) m > 15 kg, Ek VIII; TÜV Rheinland LGA Products GmbH (0197), D-90431 Nürnberg, Almanya, Onaylanmış Kuruluş Kimlik No.: 0197

L_{WA} (ölçülen ses şiddeti seviyesi) 103 dB

L_{WA} (garanti edilen ses şiddeti seviyesi) 105 dB

Markus Rompel
Mühendislik Departmanı Başkan Yardımcısı, PTE-Europe
DEWALT, Richard-Klinger-Strasse 11,
65510, Idstein, Almanya
14.10.2024



UYARI: Yaralanma riskini azaltmak için, kullanım kılavuzunu okuyun.

Tanımlar: Güvenlik Talimatları

Aşağıdaki tanımlar her işaret sözcüğü ciddiyet derecesini gösterir. Lütfen kılavuzu okuyunuz ve bu simgelere dikkat ediniz.



TEHLİKE: Engellenmemesi halinde **ölüm veya ciddi yaralanma** ile sonuçlanabilecek **çok yakın bir tehlikeli durumu** gösterir.



UYARI: Engellenmemesi halinde **ölüm veya ciddi yaralanma** ile sonuçlanabilecek **potansiyel bir tehlikeli durumu** gösterir.



DİKKAT: Engellenmemesi halinde **önemsiz veya orta dereceli yaralanma** ile sonuçlanabilecek **potansiyel bir tehlikeli durumu** gösterir.

İKAZ: Engellenmemesi halinde **maddi hasara neden olabilecek, yaralanma ile ilişkisi olmayan durumları** gösterir.



Elektrik çarpması riskini belirtir.



Yangın riskini belirtir.

ELEKTRIKLİ EL ALETLERİ İÇİN GENEL GÜVENLİK TALİMATLARI



UYARI: Bu elektrikli aletle verilen tüm güvenlik uyarılarını, talimatları, resimleri ve teknik özellikleri okuyun. Aşağıda listelenen tüm talimatlara uyulmaması elektrik çarpmasına, yangına ve/veya ciddi yaralanmalara neden olabilir.

BÜTÜN UYARI VE GÜVENLİK TALİMATLARINI İLERİDE BAKMAK ÜZERE SAKLAYIN

Uyarılarda yer alan «elektrikli alet» terimi şebeke elektrikle (kablolu) veya akü/pille (şarjlı) çalışan elektrikli aletinizi ifade etmektedir.

1) Çalışma alanının Güvenliği

- Çalışma alanını temiz ve aydınlatın.** Karışık ve karanlık alanlar kazaya davetiye çıkarır.
- Elektrikli aletleri, yanıcı sıvılar, gazlar ve tozların bulunduğu yerler gibi yanıcı ortamlarda çalıştırmayın.** Elektrikli aletler, toz veya dumanları ateşleyebilecek kıvılcımlar çıkarır.
- Bir elektrikli aleti çalıştırırken çocuklardan ve etraftaki kişilerden uzak tutun.** Dikkatinizi dağıtıcı şeyler kontrolü kaybetmenize neden olabilir.

2) Elektrik Güvenliği

- Elektrikli aletlerin fişleri prizlere uygun olmalıdır.** Fiş üzerinde kesinlikle hiçbir değişiklik yapmayın. Topraklı elektrikli aletlerde hiçbir adaptör fişi kullanmayın. Değiştirilmemiş fişler ve uygun prizler elektrik çarpması riskini azaltacaktır.
- Borular, radyatörler, ocaklar ve buzdolapları gibi topraklanmamış yüzeylerle vücut temasından kaçının.** Vücudunuzun topraklanması halinde yüksek bir elektrik çarpması riski vardır.
- Elektrikli aletleri yağmura maruz bırakmayın veya ıslatmayın.** Elektrikli alete su girmesi elektrik çarpması riskini artıracaktır.
- Elektrik kablosunu uygun olmayan amaçlarla kullanmayın.** Elektrikli aleti kesinlikle kablosundan tutarak taşımayın, çekmeyin veya prizden çıkartmayın. Kabloyu sıcağdan, yağdan, keskin kenarlardan veya hareketli parçalardan uzak tutun. Hasarlı veya dolaşmış kablolar elektrik çarpması riskini artırır.
- Elektrikli bir aleti açık havada çalıştırıyorsanız, açık havada kullanıma uygun bir uzatma kablosu kullanın.** Açık havada kullanıma uygun bir kablounun kullanılması elektrik çarpması riskini azaltır.
- Eğer bir elektrikli aletin nemli bir bölgede çalıştırılması zorunluysa, bir artık akım aygıtı (RCD)**

korunmalı bir kaynak kullanın. Bir RCD kullanılması elektrik şoku riskini azaltır.

3) Kişisel Güvenlik

- Elektrikli bir aleti kullanırken her zaman dikkatli olun, yaptığınız işe yoğunlaşın ve sağduyulu davranın.** Elektrikli bir aleti yorgunken veya ilaç ya da alkolün etkisi altındayken kullanmayın. Elektrikli aletleri kullanırken bir anlık dikkatsizlik ciddi kişisel yaralanmayla sonuçlanabilir.
- Kişisel koruyucu ekipmanları mutlaka kullanın.** Daima koruyucu gözlük takın. Koşullara uygun toz maskesi, kaymayan güvenli ayakkabıları, baret veya kulaklık gibi koruyucu donanımların kullanılması kişisel yaralanmaları azaltacaktır.
- İstem dışı çalıştırılmasını önleyin.** Aleti güç kaynağına ve/veya aküye bağlamadan, yerden kaldırmadan veya taşımadan önce düğmenin kapalı konumda olduğundan emin olun. Aleti, parmağınız düğme üzerinde bulunacak şekilde taşımak veya açık konumdaki elektrikli aletleri elektrik şebekesine bağlamak kazaya davetiye çıkarır.
- Elektrikli aleti açmadan önce tüm ayarlama anahtarlarını çıkartın.** Elektrikli aletin hareketli bir parçasına takılı kalmış bir anahtar kişisel yaralanmaya neden olabilir.
- Ulaşmakta zorlandığınız yerlerde kullanmayın.** Daima sağlam ve dengeli basın. Bu, beklenmedik durumlarda elektrikli aletin daha iyi kontrol edilmesine olanak tanır.
- Uygun şekilde giyinin.** Bol elbiseler giymeyin ve takı takmayın. Saçınızı, elbiselerinizi ve eldivenlerinizi hareketli parçalardan uzak tutun. Bol elbiseler ve takılar veya uzun saç hareketli parçalara takılabilir.
- Eğer kullandığınız üründe toz emme ve toplama özellikleri olan ataşmanlar varsa bunların bağlı olduğundan ve doğru şekilde kullanıldığından emin olun.** Bu ataşmanların kullanılması tozla ilgili tehlikeleri azaltabilir.
- Aletlerin sık kullanımı sonucu oluşan aşınalığın keyfi davranışta bulunmanıza ve aletle ilgili güvenlik ilkeleri ihmal etmenize neden olmasına izin vermeyin.** Dikkatsiz bir hareket bir anda ciddi yaralanmalara neden olabilir.

4) Elektrikli Aletlerin Kullanımı ve Bakımı

- Elektrikli aleti zorlamayın.** Uygulamanız için doğru elektrikli aleti kullanın. Doğru elektrikli alet, belirlendiği kapasite ayarında kullanıldığında daha iyi ve güvenli çalışacaktır.
- Düğme açmıyor ve kapatmıyorsa elektrikli aleti kullanmayın.** Düğmeyle kontrol edilemeyen tüm elektrikli aletler tehlikelidir ve tamir edilmesi gerekmektedir.
- Herhangi bir ayar, aksesuar değişimi veya elektrikli aletlerin saklanması öncesinde fişi güç kaynağından çekin ve/veya eğer demonte edilebilir tipteyse, bataryayı aletten ayırın.** Bu tür önleyici güvenlik

tedbirleri elektrikli aletin istem dışı olarak çalıştırılması riskini azaltacaktır.

- d) **Elektrikli aleti, çocukların ulaşamayacağı yerlerde saklayın ve elektrikli aleti tanımayan veya bu talimatları bilmeyen kişilerin elektrikli aleti kullanmasına izin vermeyin.** Elektrikli aletler, eğitimsiz kullanıcıların elinde tehlikelidir.
- e) **Elektrikli aletleri iyi durumda muhafaza edin. Hareketli parçalardaki hizalama hatalarını ve tutuklukları, parçalardaki kırılmalar ve elektrikli aletin çalışmasını etkileyebilecek tüm diğer koşulları kontrol edin. Hasarlı ise, elektrikli aleti kullanmadan önce tamir ettirin.** Kazaların çoğu, elektrikli aletlerin bakımının yeterli şekilde yapılmamasından kaynaklanır.
- f) **Kesim aletlerini keskin ve temiz tutun.** Bakımı uygun şekilde yapılmış keskin uçlu kesim aletlerinin sıkışma ihtimali daha düşüktür ve kontrol edilmesi daha kolaydır.
- g) **Elektrikli aleti, aksesuarlarını ve aletin diğer parçalarını kullanırken bu talimatlara mutlaka uyun ve çalışma ortamının koşullarını ve yapılacak işin ne olduğunu göz önünde bulundurun.** Elektrikli aletin öngörülen işlemler dışındaki işlemler için kullanılması tehlikeli durumlara neden olabilir.
- h) **Tüm tutamakları ve tutma yerlerini kuru, temiz ve üzerinde yağ ile gres bulunmayacak şekilde muhafaza edin.** Kaygan tutamaklar ve tutma yerleri, beklenmedik durumlarda aletin güvenli bir şekilde tutulması ve kontrol edilmesine izin vermez.

5) Servis

- a) **Elektrikli aletinizi, sadece orijinal yedek parçaların kullandığı yetkili servisine tamir ettirin.** Bu, elektrikli aletin güvenliğinin muhafaza edilmesini sağlayacaktır.

Kırıcılar İçin Ek Güvenlik Talimatları

- **Kulak koruması kullanın.** Gürültüye maruz kalınması, işitme kaybına yol açabilir.
- **Aletle birlikte verilen yardımcı tutamakları kullanın.** Kontrol kaybı yaralanmaya neden olabilir.
- **Kesici aletin, gömülü elektrik kablolarına veya kendi kablosuna temas etmesine yol açabilecek durumlarda elektrikli aleti izole edilmiş saplarından tutun.** Kesim aksesuarı elektrik akımı bulunan kablolarla temas ettiğinde, akım elektrikli aletin iletken metal parçaları üzerinden kullanıcıya iletilerek elektrik çarpmasına yol açabilir.
- **Üzerinde çalışılan malzemenin arkasından elektrik veya doğalgaz servisi için yerleştirilmiş boruların geçmediğinden ve bu tür boruların yerlerinin bu hizmet veren şirketler tarafından onaylandığından emin olun.**
- **Aleti her zaman sıkıca kavrayın.** Bu aleti her iki elinizle de kavramadan kullanmaya kalkmayın. Bu aleti tek elle çalıştırmak, kontrol kaybıyla sonuçlanacaktır. Demir gibi sert malzemeleri delmeye çalışmak veya bu malzemelerle karşılaşmak da tehlikeli olabilir. Yan tutamağı kullanmadan önce iyice sıkıştırın.

- **Aksesuarları kendiniz onarmayın.** Keski onarım işleri kalifiye bir uzman tarafından yapılmalıdır. Uygun olmayan şekilde onarılan aksesuarlar yaralanmaya neden olabilir.
- **Aleti çalıştırırken veya uçları değiştirirken eldiven kullanın.** Alet üstündeki ulaşılabilen metal parçalar ve uçlar çalışma sırasında çok fazla ısınabilir. Kırılan malzemelerin küçük parçaları çıplak ele zarar verebilir.
- **Ucu tam olarak durmadan elektrikli aleti asla yere koymayın.** Hareket eden uçlar yaralanmalara neden olabilir.
- **Sıkışmış parçaları yerinden çıkartmak için çekiçe vurmayın.** Metal parçaları veya malzeme parçacıkları etrafa uçuşabilir ve yaralanmaya neden olabilir.
- **Aleti çalıştırmadan önce keskinin yerine sabitlendiğinden emin olun.**
- **Soğuk hava koşullarında veya alet uzun bir süre kullanılmadığında, aleti ilgili işlem için kullanmadan önce birkaç dakika boşa çalıştırın.**
- **Zemin seviyesinin üzerinde çalışırken altınızdaki alanın temiz olduğundan emin olun.**
- **Kesmenin hemen ardından keskiye veya yakınında olan parçaları dokunmayın; bu kısımlar çok ısınmış olabileceği için ciltte yanıklara neden olabilir.**
- **Güç kablosunu her zaman keskinden uzağa, arkaya yönlendirin.**
- **Bu aleti uzun süre çalıştırmayın.** Kırıcı hareketinin yarattığı titreşim el ve kollarınız için zararlı olabilir. Fazladan koruma amacıyla eldiven kullanın ve maruz kalmayı azaltmak için sık sık dinlenin.

Diğer Riskler



UYARI: 30mA veya daha düşük kaçak akım değerine sahip bir kaçak akım rölesi kullanılması öneriyoruz.

İlgili güvenlik düzenlemelerinin uygulanması ve güvenlik cihazlarının kullanılmasına rağmen, bazı risklerden kaçınmak mümkün değildir. Bunlar:

- İşitme kaybı.
- Sıçrayan parçacıklar kaynaklı yaralanma riski.
- Çalışma sırasında ısınan aksesuarlardan kaynaklanan yanık tehlikesi.
- Uzun süreli kullanımdan kaynaklanan yaralanma riski.

BU TALİMATLARI SAKLAYIN

Elektrik Güvenliği

Den elektriska motorn har konstruerats för endast en spänning. Kontrollerna alltid att strömförsörjningen motsvarar spänningen på klassificeringsplattan.



DEWALT aletinin EN62841 standardına uygun olarak çift yalıtımlıdır; bu nedenle, topraklama kablosuna gerek yoktur.

Elektrik kablosu hasar görürse, yalnızca DEWALT veya yetkili bir servis tarafından değiştirilmelidir.

Uzatma Kablolarının Kullanımı

Uzatma kablosu kullanılması gerekiyorsa bu aletin giriş gücüne (**Teknik Özellikleri** bakın) uygun onaylı bir 3 damarlı uzatma

kablosu kullanın. Minimum iletken boyutu 1,5 mm²'dir; maksimum uzunluk 30 m'dir.

Bir kablo makarası kullanırken, kabloyu daima sonuna kadar açın.

Paket İçeriği

Paket şunları içerir:

- 1 Kırıcı
 - 1 Yardımcı kol
 - 1 Keski
 - 1 5 mm altıgen anahtar
 - 1 Kullanım kılavuzu
- *Nakliye sırasında alet, parçalar ve aksesuarlarda hasar oluşup oluşmadığını kontrol edin.*
 - *Çalıştırmadan önce bu kılavuzu iyice okuyup anlamak için zaman ayırın.*

Alet Üzerindeki Etiketler

Alet üzerinde aşağıdaki semboller gösterilir:



Kullanmadan önce kullanım kılavuzunu okuyun.



Kulak koruması kullanın.



Göz koruması kullanın.

Tarih Kodu Konumu (Şek. [Fig.] A)

Üretim tarihi kodu **25** 4 haneli bir yıldan ve ardından 2 haneli bir haftadan oluşur ve 2 haneli bir fabrika kodu eklenerek uzatılır.

Tanım (Şekil A)



UYARI: Hiçbir zaman elektrikli aleti veya herhangi bir parçasını değiştirmeyin. Hasar veya yaralanmayla sonuçlanabilir.

- 1 Üst tutamak
- 2 Açma/kapama düğmesi
- 3 Sağ yan tutamak
- 4 Sağ tutamak vidası
- 5 Sol yan tutamak
- 6 Sol tutamak vidası
- 7 Havalandırma delikleri
- 8 Halka/çember tarzı yardımcı kol
- 9 Kol düğmesi
- 10 Tool Connect™ montaj elemanı
- 11 Sarı servis gösterge LED'i
- 12 28mm altıgen alet tutucu
- 13 5mm altıgen anahtar
- 14 Altıgen anahtar tutucu

Kullanım Amacı

Bu D25966 kırıcı, beton, tuğla, taş ve diğer duvarcılık malzemelerinde profesyonel yıkım, yontma ve kanal açma uygulamaları için tasarlanmıştır.

ISLAK ORTAMLARDA VEYA YANICI SIVI YA DA GAZLARIN BULUNDUĞU ORTAMLARDA KULLANMAYIN.

Bu D25966 profesyonel kullanım amaçlı bir elektrikli alettir.

Çocukların aleti ellemesine **İZİN VERMEYİN**. Bu alet deneyimsiz kullanıcılar tarafından kullanılırken nezaret edilmelidir.

- **Küçük çocuklar ve engelliler.** Bu cihaz yanlarında bir gözetmen olmadan küçük çocukların ve engellilerin kullanımına uygun değildir.
- Bu ürün, güvenliklerinden sorumlu kişinin gözetiminde olmadıklarında, fiziksel (çocuklar dahil), algısal veya zihinsel kapasite kaybı yaşamış deneyimsiz, bilgisiz ve yeteneksiz kişiler tarafından kullanılmalıdır. Çocuklar asla bu ürünle yalnız bırakılmamalıdır.

MONTAJ VE AYARLAR



UYARI: *Ciddi yaralanma riskini azaltmak için herhangi bir ayar yapmadan ya da parça veya aksesuarları söküp takmadan önce aleti kapatın ve güç kaynağından çıkarın. Kazara çalışma yaralanmaya neden olabilir.*

Yumuşak Başlama Özelliği

Yumuşak başlatma özelliği, darbe hızının daha yavaş oluşmasını sağlar, böylece keski veya noktanın çalıştırma sırasında duvar üzerinde "geri tepmesini" önler.

Aktif Titreşim Kontrolü

Aktif titreşim kontrolü kırıcı mekanizmasından gelen rezonans titreşmesini ortadan kaldırır. El ve kola yansıyan titreşimi azaltarak uzun süre daha rahat kullanım sağlar ve aletin ömrünü uzatır.

Altıgen Anahtar Saklama Yeri (Şek. A, B)

5 mm altıgen anahtar **13** kullanılmadığında altıgen anahtar tutucuda **14** saklanmalıdır.

1. 5 mm altıgen anahtarı **13** altıgen anahtar tutucudan **14** çekerek çıkarın.
2. Saklamak için 5 mm altıgen anahtarı **13** altıgen anahtar tutucuya **14** ittirin.

Halka/Çember Tarzı Yardımcı Kol (Şek. C)



UYARI: *Yaralanma riskini azaltmak için, aleti yatay uygulamalarda kullanırken **DAİMA** halka/çember tarzı yardımcı kol düzgün takılmış olarak çalıştırın. Aksi takdirde çalışma sırasında halka/çember tarzı yardımcı kol kayabilir ve kontrol kaybına neden olabilir. Kontrolü mümkün olduğunca iyi sağlamak için aleti iki elinizle tutun.*

Halka/çember tarzı yardımcı kol **8** gövdenin ön kısmına tutturulur ve sol veya sağ elle kullanılabilmesi için 360° döndürülebilir.

Halka/Çember Tarzı Yardımcı Kolun Takılması (Şek. C)

1. Halka/çember tarzı yardımcı kolu **8** demonte konuma getirin. Kol düğmesini **9** halka/çember tarzı yardımcı koldan **8** çıkana kadar saat yönünün tersine çevirerek gevşetin.

- Kol civatasını **19** halka/çember tarzi yardımcı koldan **8** çekin.
- Halka/çember tarzi yardımcı kolu **8** kol düzeneğinden ayırın.
- Kol düzeneğini, kol halkası açıklığından **17** geçerek aletin burnuna ve muhafaza üzerinde bulunan kol halkası montaj konumuna **18** kaydırın.
- Halka/çember tarzi yardımcı kolu **8** kol düzeneğine takın.
NOT: Devam etmeden önce halka/çember tarzi yardımcı kol **8** üzerindeki dişlerin **24** kol montaj dişleriyle **20** birbirine geçtiğinden emin olun.
- Kol civatasını **19** halka/çember tarzi yardımcı kolun **8** yan tarafındaki altıgen şekilli açıklıktan **21** kol düzeneğine takın.
NOT: Kol civatasını **19** kolun düğme açma tarafından **22** takmayın. Kol düzgün şekilde sıkılmaz.
- Halka/çember tarzi yardımcı kolu **8** monte konuma getirin.
- Halka/çember tarzi yardımcı kolu **8** istenen konuma çevirin ve döndürün.
- Kol düğmesini **9** kol civatasına **19** halka/çember tarzi yardımcı kolun **8** düğme açma tarafından **22** geçirin.
- Kol düğmesini **9** halka/çember tarzi yardımcı kol **8** yerine sabitlenene kadar saat yönünde çevirerek sıkın.

Yan Tutamaklar (Şek. A, D, E)



DİKKAT: ALETİ HER ZAMAN yan tutamak düzgün şekilde takılmış olarak çalıştırın. Kontrolü mümkün olduğunca iyi sağlamak için aleti iki elinizle tutun.

- Sol yan tutamağı **5** tutamak ucunun içinde bulunan altıgen başlı vidayla **6** takın. 5mm altıgen anahtarla **13** iyice sıkın (ürünle verilir).
- Sağ yan tutamağı **3** tutamak ucunun içinde bulunan altıgen başlı vidayla **4** takın. 5 mm altıgen anahtarla **13** iyice sıkın (ürünle verilir).
NOT: Yan tutamaklar **3** ve **5** tutma sapının ucundaki anahtar aşağı bakacak şekilde doğru yönde takılmalıdır.
NOT: 5 mm altıgen anahtarı **13** altıgen anahtar tutucuda **14** saklayın.

28mm Altıgen Başlıklı Aksesuarların Takılması ve Çıkartılması (Şek. F)

Bu makine 28 mm on altılı sapa sahip keski kullandır. Yalnızca profesyonel aksesuarlarla kullanılmasını öneriyoruz.



UYARI: DEWALT tarafından tavsiye edilenlerin dışındaki aksesuarlar bu ürün üzerinde test edilmediğinden, bu tür aksesuarların kullanımı tehlikeli durumlara yol açabilir. Yaralanma riskini azaltmak için yalnızca DEWALT tarafından önerilen aksesuarları kullanın.

Keski sapını temizleyin.



UYARI: Makineye yağlayıcı koymayın.

Sapında çentik olan bir keskiyi takmak için aşağıdaki şekilde ilerleyin (Şek. F)

- Alet tutucuyu **23** kilit açma pozisyonuna çekin ve 180° döndürün.



- Keskiyi, çentik **26** aşağı bakacak şekilde alet tutucunun önünde tutun.
- Keski sapını **27** 28mm altıgen alet tutucuya **12** takın.
- Aksesuarı konumunda kilitlemek için alet tutucuyu **23** 180° döndürerek kilit konumuna geri kaydırın.
- Düzgün bir şekilde kilitleyip kilitlemediğini kontrol etmek için keskiyi çekin. Kıрма delme işlevi için, keski alet tutucuya kilitletiğinde keskinin birkaç santimetre eksensel olarak hareket edebilmesi gerekir.
- Keskiyi çıkartmak için alet tutucuyu **23** kilit açma pozisyonuna çekin ve 180° döndürün ardından keskiyi alet tutucudan çekin.



UYARI: Aksesuarları değiştirirken daima eldiven giyin. Alet ve aksesuar üzerindeki açıkta kalan metal parçalar, çalışma sırasında aşırı derecede ısınabilir.

Servis Gösterge LED'i (Şek. A, G)

Kırcıda, servis gerektiğini belirtmek için sarı servis gösterge LED'i **11** bulunur. LED fonksiyonu hakkında daha fazla bilgi için bu tabloya bakın.

LED Fonksiyonu	Tanım
 Sarı (kalıcı olarak yanar)	Servis gerekli Sarı servis göstergesi LED'i 11 , aletin sonraki 10 saatlik kullanım dahilinde bakıma ihtiyacı olduğunu göstermek için yanar (yeni yağlama ve kırıcı mekanizma sızdırmazlığı).
 Sarı (yanıp söner)	Servis bakım süresi aşıldı Servis göstergesi yanar ve 10 saat daha kullandıktan sonra aletin gerekli servis aralığını aştığını göstermek için yanıp söner.

Wireless Tool Control™ (Şek. A)



DİKKAT: Aletle eşleştirilen cihazın tüm güvenlik uyarılarını, kılavuzlarını ve özelliklerini okuyun.

Bu alette, örneğin bir torz emici gibi başka bir Wireless Tool Control™ ile kablosuz olarak eşleştirilmesini sağlayan bir Wireless Tool Control™ vericisi mevcuttur.

Aletinizi, Wireless Tool Control™ kullanarak eşleştirmek için, açma/kapama düğmesine **2** ve ayrı cihazdaki Wireless Tool Control™ eşleştirme düğmesine basılı tutun. Aynı cihazdaki bir LED, aletinizin başarıyla eşleştirildiğini size bildirir.

KULLANMA

Kullanma Talimatları



UYARI: Güvenlik talimatlarına ve geçerli yönetmeliklere daima uyun..



UYARI: Ciddi yaralanma riskini azaltmak için herhangi bir ayar yapmadan ya da parça veya aksesuarları söküp takmadan önce aleti kapatın ve

güç kaynağından ayırın. Aletin yanlışlıkla çalıştırılması yaralanmaya neden olabilir.



UYARI: Güvenlik talimatlarına ve geçerli düzenlemelere her zaman uyun.



UYARI: Boru tesisatının ve kabloların konumuna dikkat edin.



UYARI: Alete yaklaşık 22-44 lb. (10-20 kg) basınç uygulayın. Aşırı güç uygulanması, kırma ve yontma işlemini hızlandırmaz, aksine aletin performansını düşürebilir ve ömrünü kısaltabilir.

Doğru El Pozisyonu (Şek. H)



UYARI: Ciddi yaralanma riskini azaltmak için, **HER ZAMAN** şekilde gösterilen uygun tutma pozisyonunu kullanın.



UYARI: Ciddi yaralanma riskini azaltmak için, ani tepki ihtimaline karşı aleti **HER ZAMAN** sıkıca tutun.

ÖNEMLİ: Alet, kullanım sırasında her zaman iki elle tutulmalıdır.

Yatay Uygulamalar (Şek. H)

Doğru el pozisyonu bir el uzatma parçası üzerinde halka/çember tarzı yardımcı kol **8**, diğer el üst tutamak **1** üzerinde olacak şekildedir.

Dikey Uygulamalar (Şek. H)

Doğru el pozisyonu iki elin de sol tutamak **5** ve sağ tutamak **3** üzerinde olduğu pozisyonudur.

Açma ve Kapatma (Şek. A, I)

Çalıştırmak için: Açma/kapama düğmesini **2** 1 konumuna getirin.

Kapatmak için: Açma/kapama düğmesini **2** 0 konumuna getirin.

Yıkım (Şek. A, F)



UYARI: Kesici kenarın aşırı basınç kaynaklı renk değişikliği göstermediğinden emin olun. Bu, aksesuarın sertliğine zarar verebilir.

İsteğe bağlı bir seçenek olarak çeşitli türde keskiiler mevcuttur.

1. Uygun keskiyi seçin. Keski sapını **27** temizleyin.
2. Keskiyi takın ve düzgün şekilde kilitlenip kilitlenmediğini kontrol edin.
3. Halka/çember tarzı yardımcı kolu **8** takıp ayarlayın ve sıkıca takıldığından emin olun.
4. Çalıştırmadan önce aleti halka/çember tarzı yardımcı kol **8** ve üst tutamak **1** veya sol tutamak **5** sağ tutamak **3** ile tutun.
5. Alet bundan sonra sürekli çalışır.

ÖNEMLİ: ALETI çalıştırırken daima iki elle tutarak kullanın. Aletin hem yatay hem de dikey uygulamalarda doğru şekilde kullanımı için **Doğru El Pozisyonu** bölümüne bakın.

6. Çalışma bittiğinde ve yerinden çıkarmadan önce her zaman aleti kapatınunplugging.

BAKIM

Elektrikli aletiniz minimum bakımla uzun bir süre çalışacak şekilde tasarlanmıştır. Kesintisiz olarak memnuniyet verici bir şekilde çalışması gerekli özenin gösterilmesine ve düzenli temizliğe bağlıdır.



UYARI: **Ciddi yaralanma riskini azaltmak için herhangi bir ayar yapmadan ya da parça veya aksesuarları söküp takmadan önce aleti kapatın ve güç kaynağından ayırın.** Aletin yanlışlıkla çalıştırılması yaralanmaya neden olabilir.

Yağlama

Elektrikli aletiniz ek bir yağlama gerektirmemektedir.

Temizleme



UYARI: Elektrik çarpması ve mekanik tehlike. Temizlemeden önce elektrikli aletin fişini güç kaynağından ayırın.



UYARI: Güvenli ve verimli çalışmayı sağlamak için elektrikli cihazı ve havalandırma deliklerini her zaman temiz tutun.



UYARI: Aletin metalik olmayan parçalarını temizlemek için asla çözücü veya başka sert kimyasal kullanmayın. Bu kimyasallar bu parçalarda kullanılan malzemelere zarar verebilir. Sadece hafif sabun ve suyla nemlendirilmiş bir bez kullanın. Aletin içine herhangi bir sıvının girmesine izin vermeyin; aletin herhangi bir parçasını bir sıvı içine daldırmayın.

Havalandırma delikleri kuru, yumuşak, metalik olmayan bir fırça ve/veya uygun bir elektrik süpürgesi kullanılarak temizlenebilir. Su veya temizlik çözümü kullanmayın. Onaylı göz koruması ve bir toz maskesi kullanın.

İsteğe Bağlı Aksesuarlar



UYARI: Şuna dikkat edilmelidir ki DeWALT tarafından tedarik veya tavsiye edilenlerin dışındaki aksesuarlar bu ürün üzerinde test edilmediğinden, söz konusu aksesuarların bu aletle birlikte kullanılması tehlikeli olabilir. Yaralanma riskini azaltmak için, bu üründe sadece DeWALT tarafından önerilen aksesuarlar kullanılmalıdır.

Uygun aksesuarlarla ilgili daha fazla bilgi almak için satış noktalarıyla görüşün.

DeWALT ToolConnect™ Etiketli Hazır (Şek. J)

İsteğe Bağlı Aksesuar



UYARI: Sadece orijinal bağlantı elemanlarını kullanın. Daha uzun vidalar, elektrik çarpması veya aletin hasar görme riskini artırır.

Satın alınmış olduğunuz D25966 montaj delikleri **10** ve vidalarla **16** gelir ve bunlar bir DeWALT ToolConnect™ Etiketinin **15** takılması için kullanılır. Etiketli ürünle birlikte gelen vidalarlaT15 matkap ucuna ihtiyacınız var**16**.

DeWALT ToolConnect™ Etiketli, DeWALT Tool Connect™ uygulamasını kullanarak profesyonel elektrikli el aletleri, ekipman ve makineleri izlemek ve bunların yerini bulmak için tasarlanmıştır.

DEWALT ToolConnect™ Etiketinin düzgün yerleştirilmesi için DEWALT ToolConnect™ Etiketini kılavuzuna bakın.

Toz Toplama Sistemi (Şekil K)

Potansiyel olarak zararlı tozların havadaki varlığını azaltmak, alet ve aksesuar ömrünü uzatmak için bir toz toplama sisteminin kullanılması önerilir.

Uygun toz toplama sistemleri hakkında daha fazla bilgi için bayinize danışın.

Toza Maruziyetin Azaltılması

Çalışmaya başlamadan önce, çalışırken oluşabilecek tozun tehlike sınıfını kontrol edin.



UYARI: Sağlıkta zararlı olabileceği için tozla temastan veya tozu solumaktan kaçının. Bir elektrikli alet kullanılırken ve diğer inşaat faaliyetleri yürütülürken oluşan toz, solunum yolu enfeksiyonlarına, alerjik reaksiyonlara, kansere, doğum kusurlarına veya kullanan kişi ya da çevredekilerde diğer üreme sorunlarına neden olduğu bilinen kimyasallar, mineraller veya parçacıklar içerebilir.

- Bu toz, örneğin kayın veya meşe gibi sert ağaçlar, kurşun bızlı boyalar, beton, duvar veya kuvars içeren taşlar üzerinde çalışırken oluşabilir.
- Asbest içeren malzemeler yalnızca uzmanlar tarafından kullanılabilir.
- Çalışılan malzemeyle ilgili ülkenizde yürürlükte olan yasal düzenlemelere uyun.
- Yerel olarak geçerli toz koruma düzenlemelerine uygun ve üzerinde çalışılacak malzemeye uygun, resmi olarak onaylanmış bir koruma sınıfına sahip bir toz emici veya emme sistemi kullanın.
- Ortaya çıkan toz parçacıklarını doğrudan kaynağında yakalayın ve çevredeki alanda tortu oluşmasını önleyin. Bu amaç için uygun toz toplama aksesuarları kullanın.

İlave önlemler:

- Çalışma alanının iyi havalandırıldığından emin olun.
- Oluşan toz türüne uygun bir solunum maskesi takın.

Çevrenin Korunması



Ürünler/bataryalar geri dönüşüm yapılabilir, fakat üzerinde çarpı işaretli bir çöp tenekesi işareti olanlar normal evsel atıklarla birlikte çöpe atılmamalıdır. Bataryaları tamamen bitirip ayırın ve mümkünse tüm ışık kaynaklarını üründen ayırın. Üründe bulunan kişisel verilerin silinmesi kullanıcının sorumluluğundadır. Daha sonra atığı, genellikle ücretsiz olarak kabul edecek olan resmi bir atık toplama merkezine veya geri dönüşüm kampanyasına katılan bir bayiye götürün. Ambalajlar, işaretli malzeme koduna göre çöpe atılmalıdır. Kullanım ve güvenlik talimatları ancak ilgili ürün artık kullanılmadığında çöpe atılmalıdır.

Atıkların yönetimiyle ilgili rehberlik için lütfen yerel yönetim biriminize/belediyenize danışın. Daha fazla bilgi için www.2helpU.com adresini ziyaret edin ve yukarıdaki QR kodunu tarayın.

ΚΑΤΕΔΑΦΙΣΤΙΚΟ

D25966

Συγχαρητήρια!

Επιλέξατε ένα εργαλείο DEWALT. Τα έτη εμπειρίας, η σχολαστική ανάπτυξη προϊόντων και η καινοτομία έχουν καταστήσει την DEWALT έναν από τους πιο αξιόπιστους συνεργάτες στον τομέα των επαγγελματικών ηλεκτρικών εργαλείων.

Τεχνικά δεδομένα

		D25966
Τάση	V _{AC}	230
Τύπος		10
Συχνότητα	Hz	50
Κατανάλωση ισχύος (230 V)	W	1800
Κρούσεις ανά λεπτό, χωρίς φορτίο	bpm	1080
Ενέργεια μίας κρούσης (EPTA 05/2009)	J	41
Υποδοχή αξεσουάρ		Εξαγ. 28 mm
Θέσεις καλεμιού		1
Πομπός ασύρματου ελέγχου εργαλείου		
Ζώνη συχνότητας	MHz	433
Μέγ. ισχύς (EIRP)	mW	0,03
Βάρος	kg	18,8
Τίμες θορύβου και κραδασμών (διανυσματικό άθροισμα τριών αξόνων) σύμφωνα με το EN IEC 62841-2-6:		
Μετρημένη A-σταθμισμένη ηχητική πίεση στο επίπεδο του χειριστή L _{PA} (αναφ. με 1 pW), σε ντεσιμπέλ		94
Μετρημένη A-σταθμισμένη στάθμη ηχητικής ισχύος L _{WA} (αναφ. με 1 pW), σε ντεσιμπέλ		102
Αβεβαιότητα K _{WA} / K _{PA} , σε ντεσιμπέλ		3,9
Καλέμισμα		
Τιμή εκπομπών κραδασμών a _{h,Cheq} =	m/s ²	6,8
Αβεβαιότητα K =	m/s ²	1,5

Το επίπεδο εκπομπής κραδασμών και/ή θορύβου που αναφέρεται στο παρόν δελτίο πληροφοριών έχει μετρηθεί σύμφωνα με τυποποιημένη διαδικασία δοκιμής που αναφέρεται στο EN62841 και μπορεί να χρησιμοποιηθεί για σύγκριση ενός εργαλείου με ένα άλλο. Μπορεί να χρησιμοποιηθεί για μια προκαταρκτική αξιολόγηση της έκθεσης σε κραδασμούς.

ΠΡΟΕΙΔΟΠΟΙΗΣΗ: Το δηλωμένο επίπεδο εκπομπών κραδασμών και/ή θορύβου αντιπροσωπεύει στις κύριες εφαρμογές του εργαλείου. Ωστόσο, αν το εργαλείο χρησιμοποιηθεί για διαφορετικές εφαρμογές, με διαφορετικά αξεσουάρ ή αν δεν συντηρείται κανονικά, οι εκπομπές κραδασμών και/ή θορύβου μπορεί να διαφέρουν. Αυτό ενδέχεται να αυξήσει σημαντικά το επίπεδο έκθεσης στη συνολική διάρκεια του χρόνου λειτουργίας.

Μια εκτίμηση του επιπέδου έκθεσης σε κραδασμούς και/ή θόρυβο θα πρέπει να λαμβάνει υπόψη και τους χρόνους που το εργαλείο είναι απενεργοποιημένο, ή λειτουργεί αλλά

στην πραγματικότητα δεν εκτελεί εργασία. Αυτό μπορεί να μειώσει σημαντικά το επίπεδο έκθεσης για τη συνολική περίοδο εργασίας.

Προσδιορίστε πρόσθετα μέτρα ασφαλείας για προστασία του χειριστή από τις επιπτώσεις των κραδασμών και/ή του θορύβου, όπως: συντήρηση του εργαλείου και των αξεσουάρ, διατήρηση των χεριών θερμών (αφορά τους κραδασμούς), οργάνωση των σχημάτων εργασίας.

Δήλωση συμμόρφωσης ΕΚ

Οδηγία περί μηχανημάτων και Οδηγία περί ραδιοεξοπλισμού

Κατεδαφιστικό
D25966

Η DEWALT δηλώνει ότι αυτά τα προϊόντα που περιγράφονται στα **Τεχνικά χαρακτηριστικά** είναι σε συμμόρφωση με τα εξής: 2006/42/EK, EN62841-1:2015 +A11:2022, EN IEC62841-2-6:2020 +A11:2020.

Αυτά τα προϊόντα συμμορφώνονται επίσης με την Οδηγία 2014/53/EE και 2011/65/EE. Για περισσότερες πληροφορίες επικοινωνήστε με τη DEWALT στη διεύθυνση που ακολουθεί ή ανατρέξτε στην πίσω πλευρά του εγχειριδίου.

2000/14/EK, Ηλεκτρική συσκευή θραύσης σκυροδέματος (φορητή) m > 15 kg, Παράρτημα VIII, TÜV Rheinland LGA Products GmbH (0197), D-90431 Nürnberg, Germany (Γερμανία), Κωδ. αρ. κοινοποιημένου φορέα: 0197

L_{WA} (μετρηθείσα στάθμη ηχητικής ισχύος) 103 dB

L_{WA} (εγγυημένη στάθμη ηχητικής ισχύος) 105 dB

Markus Rompel
Αντιπρόεδρος Τεχνικής Διεύθυνσης, PTE-Europe
DEWALT, Richard-Klinger-Strasse 11,
65510, Idstein, Germany (Γερμανία)
14.10.2024



ΠΡΟΕΙΔΟΠΟΙΗΣΗ: Για να ελαττώσετε τον κίνδυνο τραυματισμού, διαβάστε το εγχειρίδιο χρήσης.

Ορισμοί: Οδηγίες ασφαλείας

Οι παρακάτω ορισμοί περιγράφουν το επίπεδο σοβαρότητας για κάθε προειδοποιητική λέξη. Παρακαλούμε διαβάστε το εγχειρίδιο και δώστε προσοχή σε αυτά τα σύμβολα.



ΚΙΝΔΥΝΟΣ: Υποδεικνύει μια επικείμενη επικίνδυνη κατάσταση, η οποία, εάν δεν αποφευχθεί, θα προκαλέσει θάνατο ή σοβαρό τραυματισμό.

 **ΠΡΟΕΙΔΟΠΟΙΗΣΗ:** Υποδεικνύει μια ενδεχομένης επικίνδυνη κατάσταση, η οποία, εάν δεν αποφευχθεί, **θα μπορούσε να προκαλέσει θάνατο ή σοβαρό τραυματισμό.**

 **ΠΡΟΣΟΧΗ:** Υποδεικνύει μια ενδεχομένης επικίνδυνη κατάσταση, η οποία, εάν δεν αποφευχθεί, **ενδέχεται να προκαλέσει τραυματισμό μικρής ή μέτριας σοβαρότητας.**

ΣΗΜΕΙΩΣΗ: Υποδεικνύει μια πρακτική που **δεν έχει σχέση με προσωπικό τραυματισμό** και η οποία, εάν δεν αποφευχθεί, **ενδέχεται να προκαλέσει υλική ζημιά.**

 Υποδηλώνει κίνδυνο ηλεκτροπληξίας.

 Υποδηλώνει κίνδυνο πυρκαγιάς.

ΓΕΝΙΚΕΣ ΠΡΟΕΙΔΟΠΟΙΗΣΕΙΣ ΑΣΦΑΛΕΙΑΣ ΓΙΑ ΤΑ ΗΛΕΚΤΡΙΚΑ ΕΡΓΑΛΕΙΑ

 **ΠΡΟΕΙΔΟΠΟΙΗΣΗ:** Διαβάστε όλες τις προειδοποιήσεις ασφαλείας, τις οδηγίες, τις απεικονίσεις και τις προδιαγραφές που συνοδεύουν αυτό το ηλεκτρικό εργαλείο. Η μη τήρηση οποιασδήποτε από τις οδηγίες που αναφέρονται πιο κάτω μπορεί να έχει ως αποτέλεσμα ηλεκτροπληξία, πυρκαγιά και/ή σοβαρό τραυματισμό.

ΔΙΑΤΗΡΗΣΤΕ ΤΙΣ ΠΡΟΕΙΔΟΠΟΙΗΣΕΙΣ ΚΑΙ ΤΙΣ ΟΔΗΓΙΕΣ ΓΙΑ ΜΕΛΛΟΝΤΙΚΗ ΑΝΑΦΟΡΑ

Ο όρος «ηλεκτρικό εργαλείο» σε όλες τις προειδοποιήσεις, αναφέρεται σε εργαλείο που τροφοδοτείται με ρεύμα από το ηλεκτρικό δίκτυο (με καλώδιο) ή σε εργαλείο που λειτουργεί με μπαταρία (ασύρματο).

1) Ασφάλεια χώρου εργασίας

- Διατηρείτε το χώρο εργασίας καθαρό και καλά φωτισμένο.** Οι μη τακτοποιημένοι ή σκοτεινοί χώροι, αποτελούν αιτία ατυχημάτων.
- Μη λειτουργείτε τα ηλεκτρικά εργαλεία σε εκρηκτικές ατμόσφαιρες, όπως όταν υπάρχουν εύφλεκτα υγρά, αέρια ή σκόνη.** Τα ηλεκτρικά εργαλεία δημιουργούν σπινθήρες που μπορούν να προκαλέσουν ανάφλεξη στη σκόνη ή τις αναθυμιάσεις.
- Απομακρύνετε τα παιδιά και άλλα παρευρισκόμενα άτομα όταν χρησιμοποιείτε ένα ηλεκτρικό εργαλείο.** Η απόσπαση της προσοχής σας μπορεί να έχει ως αποτέλεσμα την απώλεια ελέγχου.

2) Ηλεκτρική ασφάλεια

- Τα βύσματα των ηλεκτρικών εργαλείων πρέπει να ταιριάζουν με τις πρίζες. Μην τροποποιείτε ποτέ το βύσμα με οποιονδήποτε τρόπο. Μη χρησιμοποιείτε τυχόν βύσματα προσαρμογέα με γειωμένα (με γείωση εδάφους) ηλεκτρικά εργαλεία.** Με μη τροποποιημένα βύσματα και κατάλληλες πρίζες ελαττώνεται ο κίνδυνος ηλεκτροπληξίας.

- Αποφεύγετε την επαφή του σώματός σας με γειωμένες επιφάνειες όπως σωλήνες, καλοριφέρ, εστίες κουζίνας και ψυγεία.** Ο κίνδυνος ηλεκτροπληξίας αυξάνεται όταν το σώμα σας είναι γειωμένο.
- Μην εκθέτετε τα ηλεκτρικά εργαλεία στη βροχή ή σε συνθήκες υγρασίας.** Η είσοδος νερού σε ηλεκτρικό εργαλείο αυξάνει τον κίνδυνο ηλεκτροπληξίας.
- Μην καταπονείτε υπερβολικά το καλώδιο. Μη χρησιμοποιείτε ποτέ το καλώδιο για τη μεταφορά, το τράβηγμα ή την αποσύνδεση του ηλεκτρικού εργαλείου. Κρατήστε το καλώδιο μακριά από θερμότητα, λάδι, αιχμηρές ακμές και κινούμενα μέρη.** Καλώδια που έχουν υποστεί ζημιά ή περιπλεγμένα καλώδια αυξάνουν τον κίνδυνο ηλεκτροπληξίας.
- Όταν χρησιμοποιείτε ένα ηλεκτρικό εργαλείο σε εξωτερικό χώρο, να χρησιμοποιείτε μόνο καλώδια προέκτασης που είναι κατάλληλα για χρήση σε εξωτερικό χώρο. Η χρήση καλωδίου κατάλληλου για χρήση σε εξωτερικό χώρο ελαττώνει τον κίνδυνο ηλεκτροπληξίας.**
- Εάν είναι αναπόφευκτη η λειτουργία ηλεκτρικού εργαλείου σε χώρο με υψηλή υγρασία, χρησιμοποιήστε παροχή ηλεκτροδότησης με προστασία από ρεύματα διαρροής (RCD). Η χρήση μιας διάταξης RCD ελαττώνει τον κίνδυνο ηλεκτροπληξίας.**

3) Προσωπική ασφάλεια

- Παραμείνετε σε εγρήγορση, προσέχετε τι κάνετε και χρησιμοποιείτε την κοινή λογική κατά τη χρήση ενός ηλεκτρικού εργαλείου. Μη χρησιμοποιείτε οποιοδήποτε ηλεκτρικό εργαλείο εάν είστε κουρασμένοι(-η) ή υπό την επίρριξη ναρκωτικών, αλκοόλ ή φαρμακευτικής αγωγής.** Μια μόνο στιγμή απόσπασης της προσοχής σας καθώς χειρίζεστε ηλεκτρικά εργαλεία, μπορεί να προκαλέσει σοβαρό προσωπικό τραυματισμό.
- Χρησιμοποιείτε ατομικό προστατευτικό εξοπλισμό. Να φοράτε πάντοτε προστατευτικά γυαλιά.** Η χρήση προστατευτικού εξοπλισμού όπως μάσκα για τη σκόνη, αντιολισθητικών υποδημάτων, κράνους ή προστατευτικών ακουστικών για τις ανάλογες συνθήκες, θα ελαττώσει τους προσωπικούς τραυματισμούς.
- Αποτρέψτε τυχόν ακούσια εκκίνηση του εργαλείου. Βεβαιωθείτε ότι ο διακόπτης βρίσκεται στη θέση Off προτού συνδέσετε το εργαλείο στην πρίζα ή/και στην μπαταρία, καθώς και προτού σηκώσετε ή μεταφέρετε το εργαλείο.** Η μεταφορά ηλεκτρικών εργαλείων με το δάκτυλό σας στο διακόπτη ή η σύνδεση στην πρίζα εργαλείων με το διακόπτη στη θέση On ενέχουν κίνδυνο ατυχήματος.
- Αφαιρέστε οποιοδήποτε κλειδί ή ρυθμιστικό κλειδί προτού ενεργοποιήσετε το ηλεκτρικό εργαλείο.** Ένα κλειδί ή ρυθμιστικό κλειδί που έχει αφαιρεθεί προσαρτημένο σε κινητό τμήμα του ηλεκτρικού εργαλείου, μπορεί να προκαλέσει προσωπικό τραυματισμό.

- ε) **Μην προσπαθήσετε να φτάσετε απομακρυσμένα σημεία. Φροντίστε να έχετε πάντοτε την κατάλληλη στάση και να διατηρείτε την ισορροπία σας.** Κατ' αυτόν τον τρόπο θα έχετε καλύτερο έλεγχο του εργαλείου σε απροσδόκητες καταστάσεις.
- στ) **Να είστε ντυμένοι κατάλληλα. Μην φοράτε φαρδιά ενδύματα ή κοσμήματα. Διατηρείτε τα μαλλιά, τα ενδύματα και τα γάντια σας μακριά από κινούμενα μέρη.** Τα φαρδιά ενδύματα, τα κοσμήματα ή τα μακριά μαλλιά μπορεί να εμπλακούν στα κινούμενα μέρη.
- η) **Εάν οι συσκευές παρέχονται με σύνδεση συστημάτων αφαίρεσης και συλλογής σκόνης, φροντίστε τα συστήματα αυτά να είναι συνδεδεμένα και να χρησιμοποιούνται κατάλληλα.** Η χρήση συστήματος συλλογής σκόνης μπορεί να ελαττώσει τους κινδύνους που σχετίζονται με τη σκόνη.
- θ) **Μην αφήνετε την εξοικείωση που έχετε αποκτήσει από τη συχνή χρήση εργαλείων να σας επιτρέψει να εφησυχάσετε και να αγνοείτε τις αρχές ασφαλούς χρήσης των εργαλείων.** Μια απρόσεκτη ενέργεια μπορεί να προκαλέσει βαρύ τραυματισμό μέσα σε κλάσματα του δευτερολέπτου.

4) Χρήση και φροντίδα των ηλεκτρικών εργαλείων

- α) **Μη ζορίζετε το ηλεκτρικό εργαλείο. Χρησιμοποιείτε το κατάλληλο εργαλείο ανάλογα με την εφαρμογή.** Η εργασία θα πραγματοποιηθεί με καλύτερο και πιο ασφαλή τρόπο όταν εκτελείται από το σωστά επιλεγμένο ηλεκτρικό εργαλείο με τον προβλεπόμενο ρυθμό.
- β) **Μη χρησιμοποιείτε το εργαλείο εάν ο διακόπτης δεν μεταβαίνει στις θέσεις On (Ενεργοποίηση) και Off (Απενεργοποίηση).** Οποιοδήποτε εργαλείο δεν μπορεί να ελεγχθεί μέσω του διακόπτη του, είναι επικίνδυνο και πρέπει να επισκευαστεί.
- γ) **Αποσυνδέστε το φως από την πηγή ρεύματος και/ή το πακέτο μπαταρίας, αν είναι αποσπώμενο, από το ηλεκτρικό εργαλείο, πριν διεξάγετε οποιαδήποτε ρύθμιση, αλλαγή εξαρτήματος ή όταν πρόκειται να αποθηκεύσετε το ηλεκτρικό εργαλείο.** Αυτού του είδους τα μέτρα ασφαλείας ελαττώνουν τον κίνδυνο τυχαίας θέσης σε λειτουργία του ηλεκτρικού εργαλείου.
- δ) **Αποθηκεύετε τα ηλεκτρικά εργαλεία που δεν χρησιμοποιείτε μακριά από μέρη όπου μπορούν να τα προσεγγίσουν παιδιά και μην επιτρέπετε τη χρήση του ηλεκτρικού εργαλείου από άτομα που δεν είναι εξοικειωμένα με αυτό ή με τις οδηγίες χρήσης του.** Τα ηλεκτρικά εργαλεία είναι επικίνδυνα όταν χρησιμοποιούνται από μη εκπαιδευμένους χειριστές.
- ε) **Συντηρείτε τα ηλεκτρικά εργαλεία. Ελέγξτε για τυχόν εσφαλμένη ευθυγράμμιση ή ενσφήνωση κινούμενων μερών, για τυχόν θραύση εξαρτημάτων και για τυχόν άλλες καταστάσεις που μπορεί να επηρεάσουν τη λειτουργία του ηλεκτρικού εργαλείου. Εάν το ηλεκτρικό εργαλείο έχει υποστεί ζημιά, φροντίστε για την επισκευή του πριν το χρησιμοποιήσετε.** Πολλά

ατυχήματα έχουν προκληθεί από ηλεκτρικά εργαλεία που δεν έχουν συντηρηθεί κατάλληλα.

- στ) **Διατηρείτε τα εργαλεία κοπής αιχμηρά και καθαρά.** Τα κατάλληλα συντηρημένα εργαλεία κοπής με αιχμηρά άκρα κοπής έχουν μικρότερες πιθανότητες λυγίσματος κατά τη λειτουργία και ελέγχονται ευκολότερα.
- η) **Χρησιμοποιείτε το ηλεκτρικό εργαλείο, τα παρελκόμενα και τα τρυπάνια κ.λπ. σύμφωνα με τις παρούσες οδηγίες, λαμβάνοντας υπόψη τις συνθήκες εργασίας και την εργασία που πρόκειται να πραγματοποιηθεί.** Η χρήση ενός ηλεκτρικού εργαλείου για εργασίες διαφορετικές από αυτές για τις οποίες προορίζεται, μπορεί να οδηγήσει σε επικίνδυνη κατάσταση.
- θ) **Διατηρείτε τις λαβές και τις επιφάνειες κρατήματος στεγνές, καθαρές και απαλλαγμένες από λάδι και γράσο.** Οι ολισθηρές λαβές και επιφάνειες κρατήματος δεν επιτρέπουν τον ασφαλή χειρισμό και έλεγχο του εργαλείου σε μη αναμενόμενες καταστάσεις.

5) Συντήρηση (Σέρβις)

- α) **Φροντίζετε η συντήρηση του ηλεκτρικού εργαλείου να πραγματοποιείται από πιστοποιημένο για επισκευές άτομο, με τη χρήση μόνο πανομοιότυπων ανταλλακτικών.** Κατ' αυτό τον τρόπο εξασφαλίζεται η ασφάλεια του ηλεκτρικού εργαλείου.

Πρόσθετες οδηγίες ασφαλείας για κατεδαφιστικά

- **Φοράτε προστατευτικά ακοής.** Η έκθεση σε θόρυβο μπορεί να προκαλέσει απώλεια ακοής.
- **Χρησιμοποιείτε τις βοηθητικές λαβές που παρέχονται μαζί με το εργαλείο.** Η απώλεια ελέγχου μπορεί να προκαλέσει σωματική βλάβη.
- **Κρατάτε το ηλεκτρικό εργαλείο από μονωμένες επιφάνειες λαβής όταν εκτελείτε μια εργασία όπου το αξεσουάρ κοπής μπορεί να έρθει σε επαφή με αθέατα καλώδια ή με το ίδιο του το καλώδιο.** Αν αξεσουάρ κοπής έρθει σε επαφή με καλώδιο υπό τάση, μπορεί να τεθούν υπό ηλεκτρική τάση και να εκτεθειμένα μεταλλικά μέρη του ηλεκτρικού εργαλείου και να προκληθεί ηλεκτροπληξία στο χειριστή.
- **Βεβαιωθείτε ότι το υπό καταργασία υλικό δεν περικλείει κρυφούς αγωγούς ρεύματος ή αερίου και ότι έχετε επιβεβαιώσει τις θέσεις τυχόν αγωγών με τις εταιρείες κοινής ωφελείας.**
- **Κρατάτε πάντα σφιχτά το εργαλείο.** Μην επιχειρήσετε να χρησιμοποιήσετε το εργαλείο χωρίς να το κρατάτε και με τα δύο χέρια. Η χρήση του εργαλείου με το ένα χέρι θα προκαλέσει απώλεια του ελέγχου. Επίσης, μπορεί να είναι επικίνδυνο να διαπεράσετε σπάζοντας ή να συναντήσετε σκληρά υλικά όπως ο σιδηρός οπλισμός σκυροδέματος. Σφίγγετε καλά την πλευρική λαβή πριν τη χρήση.
- **Μην αναμορφώνετε αξεσουάρ μόνοι σας.** Η αναμόρφωση του καλεμιού θα πρέπει να γίνεται από εξειδικευμένο τεχνικό. Τα ακατάλληλα αναμορφωμένα εξαρτήματα εργασίας θα μπορούσαν να προκαλέσουν τραυματισμό.

- **Φοράτε γάντια κατά τη χρήση του εργαλείου ή την αλλαγή εξαρτημάτων εργασίας.** Τα προσπελάσιμα μεταλλικά μέρη του εργαλείου και τα εξαρτήματα εργασίας μπορεί να θερμανθούν πολύ κατά τη χρήση. Μικρά κομμάτια σπασμένου υλικού μπορεί να τραυματίσουν τα γυμνά χέρια.
- **Ποτέ μην αφήνετε κάτω το εργαλείο αν πρώτα δεν έχει σταματήσει τελείως να κινείται το εξάρτημα εργασίας.** Τα κινούμενα εξαρτήματα εργασίας μπορεί να προκαλέσουν τραυματισμό.
- **Μην χτυπάτε τα κολλημένα εξαρτήματα εργασίας με σφυρί για να τα ξεκολλήσετε.** Μπορεί να αποκολληθούν θραύσματα μετάλλου ή τμήματα του υλικού και να προκαλέσουν τραυματισμό.
- **Βεβαιωθείτε ότι το καλέμι έχει ασφαλίσει στη θέση του, πριν χρησιμοποιήσετε το εργαλείο.**
- **Σε ψυχρές-καιρικές συνθήκες ή αν το εργαλείο δεν έχει χρησιμοποιηθεί για μεγάλο χρονικό διάστημα, αφήστε το εργαλείο να λειτουργήσει χωρίς φορτίο για αρκετά λεπτά, πριν το χρησιμοποιήσετε.**
- **Όταν εργάζεστε σε υπερψυγμένη θέση, βεβαιωθείτε ότι δεν υπάρχουν άνθρωποι ή αντικείμενα στην περιοχή από κάτω.**
- **Μην αγγίζετε το καλέμι ή τα εξαρτήματα κοντά στο καλέμι αμέσως μετά τη λειτουργία, γιατί μπορεί να βρίσκονται σε πολύ υψηλή θερμοκρασία και να σας προκαλέσουν εγκαύματα.**
- **Πάντα κατευθύνετε το καλώδιο ρεύματος προς τα πίσω, μακριά από το καλέμι.**
- **Μη χρησιμοποιείτε αυτό το εργαλείο για παρατεταμένα χρονικά διαστήματα.** Οι κραδασμοί που προκαλούνται από την κρουστική δράση μπορεί να είναι επιβλαβείς για το άνω και κάτω τμήμα των χεριών σας. Χρησιμοποιείτε γάντια για πρόσθετη απόσβεση κραδασμών και περιορίζετε την έκθεση στους κραδασμούς κάνοντας συχνά διαλείμματα ξεκούρασης.

Υπολειπόμενοι κίνδυνοι

- **ΠΡΟΕΙΔΟΠΟΙΗΣΗ:** Συνατούμε τη χρήση διάταξης προστασίας από ρεύμα διαρροής με διαβάθμιση έντασης ρεύματος διαρροής 30 mA ή μικρότερη.

Παρά την εφαρμογή των σχετικών κανονισμών ασφαλείας και την εφαρμογή διατάξεων ασφαλείας, ορισμένοι υπολειπόμενοι κίνδυνοι δεν μπορούν να αποφευχθούν. Αυτοί είναι:

- Βλάβη της ακοής.
- Κίνδυνος σωματικής βλάβης λόγω εκτινασόμενων σωματιδίων.
- Κίνδυνος εγκαυμάτων επειδή τα αξεσουάρ θερμαίνονται πολύ κατά τη λειτουργία.
- Κίνδυνος σωματικής βλάβης λόγω παρατεταμένης χρήσης.

ΦΥΛΑΞΤΕ ΑΥΤΕΣ ΤΙΣ ΟΔΗΓΙΕΣ

Ηλεκτρική ασφάλεια

Ο ηλεκτρικός κινητήρας έχει σχεδιαστεί για λειτουργία μόνο σε μία τάση. Ελέγχετε πάντοτε εάν η τροφοδοσία ανταποκρίνεται στην τάση που αναγράφεται στην επιγραφή με τα δεδομένα.



Το εργαλείο της DEWALT διαθέτει διπλή μόνωση σύμφωνα με το πρότυπο EN62841. Κατά συνέπεια, δεν απαιτείται καλώδιο γείωσης.

Αν υποστεί ζημιά το καλώδιο ρεύματος, αυτό πρέπει να αντικατασταθεί μόνο από την DEWALT ή από εξουσιοδοτημένο οργανισμό σέρβις.

Χρήση προέκτασης

Αν απαιτείται καλώδιο επέκτασης, χρησιμοποιήστε εγκεκριμένο καλώδιο επέκτασης 3 αγωγών κατάλληλο για την ισχύ αυτού του εργαλείου (ανατρέξτε στα **Τεχνικά δεδομένα**). Το ελάχιστο μέγεθος του αγωγού είναι 1,5 mm², ενώ το μέγιστο μήκος είναι 30 m.

Όταν χρησιμοποιείτε καλώδιο σε ρολό, να ξετυλίγετε πάντοτε το καλώδιο εντελώς.

Περιεχόμενα συσκευασίας

Η συσκευασία περιέχει:

- 1 Κατεδαφιστικό
 - 1 Βοηθητική λαβή
 - 1 Καλέμι
 - 1 Κλειδί Άλεν 5 mm
 - 1 Εγχειρίδιο οδηγιών
- Ελέγξτε για ζημιές στο εργαλείο, τα εξαρτήματα ή τα αξεσουάρ του, που μπορεί να προκλήθηκαν κατά τη μεταφορά.
 - Αφιερώστε χρόνο για να διαβάσετε σχολαστικά και να κατανοήσετε αυτό το εγχειρίδιο, πριν τη χρήση του προϊόντος.

Σημάνσεις πάνω στο εργαλείο

Στο εργαλείο εμφανίζονται τα εξής εικονογράμματα:



Διαβάστε το εγχειρίδιο οδηγιών πριν τη χρήση.



Φοράτε προστασία ακοής.



Φοράτε προστασία ματιών.

Έξηση κωδικού ημερομηνίας (Εικ. [Fig.] A)

Ο κωδικός ημερομηνίας παραγωγής **25** αποτελείται από έναν 4ψήφιο αριθμό έτους ακολουθούμενο από έναν 2ψήφιο αριθμό εβδομάδας και έχει ως τελική επέκταση έναν 2ψήφιο κωδικό εργοστασίου.

Περιγραφή (Εικ. A)

- **ΠΡΟΕΙΔΟΠΟΙΗΣΗ:** Ποτέ μην τροποποιήσετε το ηλεκτρικό εργαλείο ή οποιοδήποτε μέρος του. Θα μπορούσε να προκύψει ζημιά ή τραυματισμός.

- 1 Πάνω λαβή
- 2 Διακόπτης ενεργοποίησης/ απενεργοποίησης (on/off)
- 3 Δεξιά πλευρική λαβή
- 4 Βίδα δεξιάς λαβής
- 5 Αριστερή πλευρική λαβή
- 6 Βίδα αριστερής λαβής
- 7 Ανοίγματα αερισμού
- 8 Βοηθητική λαβή τύπου συνδετικής μπάρας/βρόχου
- 9 Κομβίο λαβής

- 10 Υποδοχή Tool Connect™
- 11 Κίτρινη λυχνία LED ένδειξης σέρβις
- 12 Εξαγωνική υποδοχή αξεσουάρ 28 mm
- 13 Κλειδί Άλεν 5 mm
- 14 Βάση συγκράτησης κλειδιού Άλεν

Προβλεπόμενη χρήση

Το D25966 έχει σχεδιαστεί για επαγγελματικές εργασίες κατεδάφισης, κοπιδιάσματος και δημιουργίας αυλακιών σε σκυρόδεμα, τούβλο, πέτρα και άλλα υλικά τοιχοποιίας.

MHN το χρησιμοποιείτε υπό υγρές συνθήκες ή με την παρουσία εύφλεκτων υγρών ή αερίων.

Το D25966 είναι ένα επαγγελματικό ηλεκτρικό εργαλείο.

MHN αφήνετε παιδιά να έρθουν σε επαφή με το εργαλείο.

Απαιτείται επίβλεψη όταν το εργαλείο το χρησιμοποιούν άπειροι χρήστες.

- **Μικρά παιδιά και εξασθενημένα άτομα.** Αυτή η συσκευή δεν προορίζεται για χρήση χωρίς επίβλεψη από μικρά παιδιά ή εξασθενημένα άτομα.
- Το προϊόν αυτό δεν προορίζεται για χρήση από άτομα (περιλαμβανομένων παιδιών) που έχουν μειωμένες σωματικές, αισθητηριακές ή διανοητικές ικανότητες, ή έλλειψη εμπειρίας και/ή γνώσης ή δεξιοτήτων, εκτός αν τα άτομα αυτά επιβλέπονται από άτομο υπεύθυνο για την ασφάλειά τους. Τα παιδιά δεν πρέπει να μένουν ποτέ μόνα τους με αυτό το προϊόν.

ΣΥΝΑΡΜΟΛΟΓΗΣΗ ΚΑΙ ΡΥΘΜΙΣΕΙΣ

ΠΡΟΕΙΔΟΠΟΙΗΣΗ: Για να μειώσετε τον κίνδυνο σοβαρού τραυματισμού, απενεργοποιήστε το εργαλείο και αποσυνδέστε το από την πηγή ρεύματος πριν πραγματοποιήσετε οποιαδήποτε ρυθμίσεις και πριν αφαιρέσετε/εγκαταστήσετε προσαρτήματα ή αξεσουάρ. Τυχόν αθέλητη εκκίνηση μπορεί να προκαλέσει τραυματισμό.

Λειτουργία ομαλής εκκίνησης

Η λειτουργία ομαλής εκκίνησης επιτρέπει την πιο αργή αύξηση του ρυθμού κρούσης, αποτρέποντας έτσι το καλέμι ή το βελόνι να "αναπηδά" ανεξέλεγκτα πάνω στο υλικό τοιχοποιίας κατά την έναρξη της εργασίας.

Ενεργός χειρισμός κραδασμών

Ο ενεργός έλεγχος κραδασμών εξουδετερώνει τους κραδασμούς αναπήδησης από το μηχανισμό θραύσης. Η ελάττωση των κραδασμών στα χέρια και τους βραχίονες επιτρέπει την πιο άνετη χρήση για μεγαλύτερα χρονικά διαστήματα και εκτείνει τη διάρκεια ζωής του εργαλείου.

Φύλαξη του κλειδιού Άλεν (Εικ. Α, Β)

Όταν δεν χρησιμοποιείται το κλειδί Άλεν 5 mm **13** πρέπει να αποθηκεύεται στη θέση συγκράτησης κλειδιού Άλεν **14**.

1. Τραβήξτε το κλειδί Άλεν 5 mm **13** από τη θέση συγκράτησης κλειδιού Άλεν **14** για να το αφαιρέσετε.
2. Σπρώξτε το κλειδί Άλεν 5 mm **13** στη θέση συγκράτησης κλειδιού Άλεν **14** για να το φυλάξετε.

Βοηθητική λαβή τύπου συνδετικής μπάρας/βρόχου (Εικ. C)



ΠΡΟΕΙΔΟΠΟΙΗΣΗ: Για να μειώσετε τον κίνδυνο τραυματισμού, **ΠΑΝΤΑ** χρησιμοποιείτε το εργαλείο με τη βοηθητική λαβή τύπου συνδετικής μπάρας/βρόχου σωστά εγκατεστημένη, όταν χρησιμοποιείτε το εργαλείο για οριζόντιες εφαρμογές. Αν δεν γίνει αυτό, μπορεί να προκληθεί ολίσθηση της βοηθητικής λαβής τύπου συνδετικής μπάρας/βρόχου κατά τη λειτουργία του εργαλείου, και επακόλουθη απώλεια ελέγχου. Κρατάτε το εργαλείο και με τα δύο χέρια για να μεγιστοποιείτε τον έλεγχο.

Η βοηθητική λαβή τύπου συνδετικής μπάρας/βρόχου **8** συσφίγγεται στο μπροστινό μέρος του περιβλήματος και μπορεί να περιστραφεί 360° για να επιτρέπει χρήση από δεξιόχειρες ή αριστερόχειρες.

Στερέωση της βοηθητικής λαβής τύπου συνδετικής μπάρας/βρόχου (Εικ. C)

1. Αποσυναρμολογήστε τη βοηθητική λαβή τύπου συνδετικής μπάρας/βρόχου **8**. Λασκάρετε το κομβίο λαβής **9** περιστρέφοντάς το αριστερόστροφα μέχρι να βγει από τη βοηθητική λαβή τύπου συνδετικής μπάρας/βρόχου **8**.
2. Τραβήξτε το μπουλόνι της λαβής **19** από τη βοηθητική λαβή τύπου συνδετικής μπάρας βρόχου **8**.
3. Αφαιρέστε τη βοηθητική λαβή τύπου συνδετικής μπάρας/βρόχου **8** από το συγκρότημα λαβής.
4. Μετακινήστε το συγκρότημα λαβής στη μύτη του εργαλείου μέσα από το άνοιγμα δακτυλίου της λαβής **17** και στη θέση τοποθέτησης του δακτυλίου λαβής **18** που βρίσκεται πάνω στο περίβλημα.
5. Τοποθετήστε τη βοηθητική λαβή τύπου συνδετικής μπάρας/βρόχου **8** στο συγκρότημα λαβής.
ΣΗΜΕΙΩΣΗ: Εξασφαλίστε ότι τα δόντια **24** στη βοηθητική λαβή τύπου συνδετικής μπάρας/βρόχου **8** και τα δόντια στήριξης της λαβής **20** εμπλέκονται μεταξύ τους πριν συνεχίσετε.
6. Τοποθετήστε το μπουλόνι της λαβής **19** στο συγκρότημα λαβής από το εξάγωνο άνοιγμα **21** στο πλάι της βοηθητικής λαβής τύπου μπάρας/βρόχου **8**.
ΣΗΜΕΙΩΣΗ: Μην εισαγάγετε το μπουλόνι της λαβής **19** από την πλευρά ανοίγματος του κομβίου λαβής **22**. Η λαβή δεν θα σφίξει σωστά.
7. Συναρμολογήστε τη βοηθητική λαβή τύπου συνδετικής μπάρας/βρόχου **8**.
8. Περιστρέψτε και γυρίστε στην επιθυμητή θέση τη βοηθητική λαβή τύπου μπάρας/βρόχου **8**.
9. Βιδώστε το κομβίο λαβής **9** στο μπουλόνι της λαβής **19** από την πλευρά ανοίγματος του κομβίου λαβής **22** της βοηθητικής λαβής τύπου μπάρας/βρόχου **8**.
10. Σφίξτε το κομβίο λαβής **9** περιστρέφοντάς το δεξιόστροφα μέχρι η βοηθητική λαβή τύπου συνδετικής μπάρας/βρόχου **8** να ασφαλίσει στη θέση της.

Πλευρικές λαβές (Εικ. Α, D, E)



ΠΡΟΣΟΧΗ: ΠΑΝΤΑ χρησιμοποιείτε το εργαλείο με την πλευρική λαβή σωστά συναρμολογημένη. Κρατάτε το εργαλείο και με τα δύο χέρια για να μεγιστοποιείτε τον έλεγχο.

1. Προσαρμόστε την αριστερή πλευρική λαβή **5** με βίδα εξαγωνικής κεφαλής **6** που βρίσκεται μέσα στο άκρο της λαβής. Σφίξτε πλήρως με κλειδί Άλεν 5 mm **13** (παρέχεται).
2. Προσαρμόστε την δεξιά πλευρική λαβή **3** με βίδα εξαγωνικής κεφαλής **4** που βρίσκεται μέσα στο άκρο της λαβής. Σφίξτε τέρμα με κλειδί Άλεν 5 mm **13** (παρέχεται).

ΣΗΜΕΙΩΣΗ: Οι πλευρικές λαβές **3** και **5** πρέπει να εγκατασταθούν με σωστό προσανατολισμό, με το κλειδί στο άκρο της λαβής να κοιτάει προς τα κάτω.

ΣΗΜΕΙΩΣΗ: Φυλάξτε το κλειδί Άλεν 5 mm **13** στη θέση συγκράτησης κλειδιού Άλεν **14**.

Τοποθέτηση και αφαίρεση εξαγωνικών αξεσουάρ 28 mm (Εικ. F)

Το μηχάνημα αυτό χρησιμοποιεί καλέμια με εξαγωνικό κορμό (στέλεχος) των 28 mm. Συνιστούμε να χρησιμοποιείτε μόνο επαγγελματικά αξεσουάρ.



ΠΡΟΕΙΔΟΠΟΙΗΣΗ: Επειδή αξεσουάρ άλλα από αυτά που προσφέρει η DEWALT δεν έχουν δοκιμαστεί με αυτό το προϊόν, η χρήση τέτοιων αξεσουάρ μπορεί να εγκυμονεί επικίνδυνες καταστάσεις. Για να μειώσετε τον κίνδυνο τραυματισμού, χρησιμοποιείτε μόνο αξεσουάρ που συνιστά η DEWALT.

Καθαρίστε το στέλεχος του καλεμιού.



ΠΡΟΕΙΔΟΠΟΙΗΣΗ: Μην προσθέτετε λιπαντικό στο μηχάνημα.

Για τοποθέτηση καλεμιού με εγκοπή στο στέλεχος, ενεργήστε ως εξής (Εικ. F)

1. Τραβήξτε τη βάση συγκράτησης εργαλείου **23** και περιστρέψτε την κατά 180° στη θέση απασφάλισης.
2. Κρατήστε το καλέμι μπροστά από την υποδοχή αξεσουάρ με την εγκοπή **26** στραμμένη προς τα κάτω.
3. Τοποθετήστε το στέλεχος του καλεμιού **27** μέσα στην εξαγωνική υποδοχή αξεσουάρ 28 mm **12**.
4. Περιστρέψτε τη βάση συγκράτησης εργαλείου **23** κατά 180° ώστε να ολισθήσει πίσω στη θέση ασφάλισης για να ασφαλίσει το αξεσουάρ στη θέση του.
5. Τραβήξτε το καλέμι για να ελέγξετε αν έχει ασφαλίσει σωστά. Για την κρουστική λειτουργία απαιτείται να κινείται αξονικά το καλέμι κατά αρκετές ίντσες όταν είναι ασφαλισμένο στην υποδοχή αξεσουάρ.
6. Για να αφαιρέσετε ένα καλέμι τραβήξτε τη βάση συγκράτησης εργαλείου **23** και περιστρέψτε την κατά 180° στη θέση απασφάλισης και τραβήξτε το καλέμι έξω από την υποδοχή αξεσουάρ.



ΠΡΟΕΙΔΟΠΟΙΗΣΗ: Πάντα φοράτε γάντια όταν αλλάζετε αξεσουάρ. Τα προσπελάσιμα μεταλλικά μέρη του εργαλείου και τα αξεσουάρ μπορεί να θερμανθούν πολύ κατά τη χρήση.

Λυχνία LED ένδειξης σέρβις (Εικ. Α, G)

Το κατεδαφιστικό αυτό διαθέτει μια κίτρινη LED ένδειξης σέρβις **11**, για να υποδεικνύει πότε απαιτείται σέρβις. Για περισσότερες πληροφορίες σχετικά με τη λειτουργικότητα των LED, ανατρέξτε στον πίνακα.

Λειτουργία LED	Περιγραφή
 Κίτρινη (μόνιμα αναμμένη)	Απαιτείται σέρβις Η κίτρινη λυχνία LED ένδειξης σέρβις 11 ανάβει για να υποδείξει ότι το εργαλείο χρειάζεται σέρβις εντός των επόμενων 10 ωρών χρήσης (επαναλίπανση και στεγανοποίηση μηχανισμού κρούσης).
 Κίτρινη (αναβοσβήνει)	Υπέρβαση προθεσμίας σέρβις Με την λυχνία ένδειξης σέρβις αναμμένη, μετά από ακόμα 10 ώρες χρήσης η ένδειξη σέρβις αναβοσβήνει για να υποδείξει ότι το εργαλείο έχει υπερβεί την απαιτούμενη προθεσμία σέρβις.

Wireless Tool Control™ (Εικ. Α)



ΠΡΟΣΟΧΗ: Διαβάστε όλες τις προειδοποιήσεις ασφαλείας, τις οδηγίες και τις προδιαγραφές της συσκευής που πρόκειται να συζευχθεί με το εργαλείο.

Το εργαλείο είναι εξοπλισμένο με πομπό Wireless Tool Control™ που επιτρέπει στο εργαλείο να συζευχθεί ασύρματα με άλλη συσκευή που υποστηρίζει την τεχνολογία Wireless Tool Control™, όπως είναι μια συσκευή εξαγωγής σκόνης.

Για να πραγματοποιήσετε τη σύζευξη του εργαλείου με χρήση Wireless Tool Control™, πατήστε τον διακόπτη on/off **2** του εργαλείου στη θέση ενεργοποίησης και πατήστε το κουμπί σύζευξης Wireless Tool Control™ στην ξεχωριστή συσκευή. Μια λυχνία LED στην ξεχωριστή συσκευή θα υποδείξει την επιτυχή σύζευξη του εργαλείου σας.

ΛΕΙΤΟΥΡΓΙΑ

Οδηγίες χρήσης



ΠΡΟΕΙΔΟΠΟΙΗΣΗ: Τηρείτε πάντοτε τις οδηγίες ασφαλείας και τους ισχύοντες κανονισμούς.



ΠΡΟΕΙΔΟΠΟΙΗΣΗ: Για να ελαττώσετε τον κίνδυνο σοβαρού προσωπικού τραυματισμού, απενεργοποιείτε το εργαλείο και απουσιάζετε το από την τροφοδοσία, πριν από την πραγματοποίηση τυχόν ρυθμίσεων ή την τοποθέτηση/αφαίρεση προσαρτημάτων ή παρελκόμενων. Η τυχαία εκκίνηση μπορεί να προκαλέσει τραυματισμό.



ΠΡΟΕΙΔΟΠΟΙΗΣΗ: Τηρείτε πάντοτε τις οδηγίες ασφαλείας και τους ισχύοντες κανονισμούς.



ΠΡΟΕΙΔΟΠΟΙΗΣΗ: Φροντίστε να ενημερωθείτε σχετικά με τη θέση σωλήνων και καλωδίων.



ΠΡΟΕΙΔΟΠΟΙΗΣΗ: Εφαρμόστε πίεση περίπου 22-44 λίβρες, (10-20 kg) στο εργαλείο. Η υπερβολική δύναμη δεν επιταχύνει το καλέμισμα αλλά μειώνει την απόδοση του εργαλείου και μπορεί να μειώσει το χρόνο ζωής του.

Σωστή τοποθέτηση των χεριών (Εικ. Η)



ΠΡΟΕΙΔΟΠΟΙΗΣΗ: Για να μειώσετε τον κίνδυνο σοβαρού τραυματισμού, χρησιμοποιείτε **ΠΑΝΤΑ** σωστή τοποθέτηση των χεριών όπως δείχνει η εικόνα.



ΠΡΟΕΙΔΟΠΟΙΗΣΗ: Για να μειώσετε τον κίνδυνο σοβαρού τραυματισμού, **ΠΑΝΤΑ** κρατάτε σταθερά το εργαλείο, σε αναμονή απότομης αντίδρασης.

ΣΗΜΑΝΤΙΚΟ: Πρέπει να κρατάτε το εργαλείο πάντα με δύο χέρια κατά τη χρήση.

Οριζόντιες Εφαρμογές (Εικ. Η)

Για τη σωστή τοποθέτηση των χεριών απαιτείται ένα χέρι στη βοηθητική λαβή τύπου συνδετικής μπάρας/ βρόχου **8** με το άλλο χέρι στην επάνω λαβή **1**.

Κάθετες εφαρμογές (Εικ. Η)

Για τη σωστή τοποθέτηση των χεριών απαιτούνται και τα δύο χέρια στην αριστερή λαβή **5** και στη δεξιά λαβή **3**.

Ενεργοποίηση και απενεργοποίηση (Εικ. Α, Ι)

Ενεργοποίηση: θέστε τον διακόπτη on/off **2** στη θέση 1.

Απενεργοποίηση: θέστε τον διακόπτη on/off **2** στη θέση 0.

Κατεδάφιση (Εικ. Α, F)



ΠΡΟΕΙΔΟΠΟΙΗΣΗ: Βεβαιωθείτε ότι η κοπτική αιχμή δεν παρουσιάζει αλλοίωση χρωματισμού που προκαλείται από υπερβολική πίεση. Αυτό μπορεί να έχει αρνητικές επιπτώσεις στη σκληρότητα του αξεσουάρ.

Διάφοροι τύποι καλεμιών είναι διαθέσιμοι ως προαιρετικός εξοπλισμός.

1. Επιλέξτε το κατάλληλο καλέμι. Καθαρίστε το στέλεχος του καλεμιού **27**.
2. Εισάγετε το καλέμι και ελέγξτε αν έχει ασφαλίσει σωστά.
3. Προσαρμόστε και ρυθμίστε τη βοηθητική λαβή τύπου συνδετικής μπάρας/βρόχου **8** και βεβαιωθείτε ότι έχει σφίχτει καλά.
4. Προσαρμόστε και ρυθμίστε τη βοηθητική λαβή τύπου συνδετικής μπάρας/βρόχου **8** και την επάνω λαβή **1** ή την αριστερή λαβή **5** και δεξιά λαβή **3** πριν ενεργοποιήσετε το εργαλείο.
5. Τώρα το εργαλείο είναι σε συνεχή λειτουργία.

ΣΗΜΑΝΤΙΚΟ: ΠΑΝΤΑ χρησιμοποιείτε και τα δύο χέρια κατά τη χρήση του εργαλείου. Ανατρέξτε στο τμήμα **Σωστή τοποθέτηση των χεριών** για να πληροφορηθείτε σχετικά με τη σωστή χρήση του εργαλείου τόσο για οριζόντιες όσο και για κάθετες εφαρμογές.

6. Απενεργοποιείτε πάντα το εργαλείο όταν τελειώσει η εργασία και πριν unplugging.

ΣΥΝΤΗΡΗΣΗ

Το ηλεκτρικό εργαλείο της σχεδιάστηκε για να λειτουργεί επί μεγάλο χρονικό διάστημα με ελάχιστη συντήρηση. Η συνεχής ικανοποιητική λειτουργία εξαρτάται από τη σωστή φροντίδα του εργαλείου και τον τακτικό καθαρισμό.



ΠΡΟΕΙΔΟΠΟΙΗΣΗ: Για να ελαττώσετε τον κίνδυνο σοβαρού προσωπικού τραυματισμού, απενεργοποιείτε το εργαλείο και απουσιάζετε το από την τροφοδοσία, πριν από την πραγματοποίηση τυχόν ρυθμίσεων ή την τοποθέτηση/αφαίρεση προσαρτημάτων ή παρελκόμενων. Η τυχαία εκκίνηση μπορεί να προκαλέσει τραυματισμό.

Λίπανση

Το ηλεκτρικό σας εργαλείο δεν απαιτεί επιπλέον λίπανση.

Καθαρισμός



ΠΡΟΕΙΔΟΠΟΙΗΣΗ: Ηλεκτροπληξία και μηχανικός κίνδυνος. Αποσυνδέστε την ηλεκτρική συσκευή από την πηγή ρεύματος πριν τον καθαρισμό της συσκευής.



ΠΡΟΕΙΔΟΠΟΙΗΣΗ: Για να εξασφαλίσετε την ασφαλή και αποδοτική λειτουργία της ηλεκτρικής συσκευής, πάντα διατηρείτε τη συσκευή και τα ανοίγματα αερισμού της σε καθαρή κατάσταση.



ΠΡΟΕΙΔΟΠΟΙΗΣΗ: Ποτέ μη χρησιμοποιήσετε διαλύτες ή άλλα σκληρά χημικά για τον καθαρισμό μη μεταλλικών εξαρτημάτων του εργαλείου. Αυτά τα χημικά μπορεί να εξασθενήσουν τα υλικά που χρησιμοποιούνται σε αυτά τα εξαρτήματα. Χρησιμοποιείτε ένα πανί που έχετε υγράνει μόνο με νερό και ήπιο απορρυπαντικό. Ποτέ μην αφήσετε οποιοδήποτε υγρό να εισέλθει στο εργαλείο. Ποτέ μη βυθίσετε κανένα μέρος του εργαλείου σε υγρό.

Μπορείτε να καθαρίζετε τα ανοίγματα αερισμού με μια στεγνή και μαλακή μη μεταλλική βούρτσα και/ή μια κατάλληλη ηλεκτρική συσκευή καθαρισμού με αναρρόφηση. Μη χρησιμοποιείτε νερό ή οποιοδήποτε καθαριστικό διάλυμα. Φοράτε εγκεκριμένη προστασία ματιών και μια εγκεκριμένη μάσκα κατά της σκόνης.

Προαιρετικά αξεσουάρ



ΠΡΟΕΙΔΟΠΟΙΗΣΗ: Επειδή τα αξεσουάρ, εκτός αυτών που προσφέρει η DEWALT, δεν έχουν δοκιμαστεί με αυτό το προϊόν, η χρήση τέτοιων αξεσουάρ με αυτό το εργαλείο θα μπορούσε να είναι επικίνδυνη. Για να μειώσετε τον κίνδυνο τραυματισμού, με αυτό το προϊόν πρέπει να χρησιμοποιούνται μόνο αξεσουάρ που συνιστά η DEWALT.

Για περισσότερες πληροφορίες σχετικά με τα κατάλληλα αξεσουάρ, συμβουλευτείτε το τοπικό σας κατάστημα.

Για χρήση με αντικλεπτική συσκευή DEWALT ToolConnect™ (Εικ. J)

Προαιρετικό αξεσουάρ



ΠΡΟΕΙΔΟΠΟΙΗΣΗ: Χρησιμοποιείτε μόνο γνήσια στοιχεία στερέωσης. Με μεγαλύτερου μήκους βίδες αυξάνεται ο κίνδυνος ηλεκτροπληξίας ή ζημιάς στο εργαλείο.

Το εργαλείο D25966 διαθέτει οπές τοποθέτησης **10** και συνοδεύεται από βίδες **16** για εγκατάσταση μιας αντικλεπτικής συσκευής DEWALT ToolConnect™ **15**. Θα χρειαστείτε μια μύτη κατασβιδιού T15 για να εγκαταστήσετε την αντικλεπτική συσκευή με τις παρεχόμενες βίδες **16**.

Η αντικλεπτική συσκευή DEWALT ToolConnect™ έχει σχεδιαστεί για παρακολούθηση και εντοπισμό επαγγελματικών ηλεκτρικών εργαλείων, εξοπλισμού και μηχανημάτων με χρήση της εφαρμογής DEWALT Tool Connect™.

Για τη σωστή εγκατάσταση της αντικλεπτικής συσκευής DEWALT ToolConnect™ ανατρέξτε στο εγχειρίδιο DEWALT ToolConnect™.

Σύστημα εξαγωγής σκόνης (Εικ. Κ)

Η χρήση ενός συστήματος εξαγωγής σκόνης συνιστάται για τον περιορισμό δυνητικά επιβλαβούς αιωρούμενης σκόνης και την επιμήκυνση της διάρκειας ζωής του εργαλείου και των αξεσουάρ.

Για περισσότερες πληροφορίες σχετικά με τα κατάλληλα συστήματα εξαγωγής σκόνης, συμβουλευτείτε το τοπικό σας συνεργαζόμενο κατάστημα.

Μείωση έκθεσης σε σκόνη

Πριν αρχίσετε την εργασία, ελέγξτε την κατηγορία κινδύνου της σκόνης που θα παραχθεί κατά την εργασία.



ΠΡΟΕΙΔΟΠΟΙΗΣΗ: Αποφύγετε την επαφή με τη σκόνη ή την εισπνοή της, επειδή μπορεί να βλάψει την υγεία. Η σκόνη που παράγεται κατά τη χρήση ηλεκτρικού εργαλείων και κατά την εκτέλεση άλλων κατασκευαστικών δραστηριοτήτων μπορεί να περιέχει χημικές ουσίες, ανόργανα συστατικά ή σωματίδια που είναι γνωστό ότι προκαλούν λοιμώξεις του αναπνευστικού, αλλεργικές αντιδράσεις, καρκίνο, συγγενείς ανωμαλίες ή άλλες αναπαραγωγικές βλάβες στον χρήστη ή σε περιερισκόμενα άτομα.

- Τέτοιου είδους σκόνη μπορεί, για παράδειγμα, να παραχθεί κατά την εργασία σε σκληρά ξύλα όπως οξιά ή δρυ, σε βαφές βάσης μολύβδου, σκυρόδεμα, είδη τοιχοποιίας ή πέτρες που περιέχουν χαλαζία.
- Υλικά που περιέχουν αμιάντο επιτρέπεται να τα χειρίζονται μόνο ειδικοί τεχνικοί.
- Τηρείτε τους σχετικούς κανονισμούς στη χώρα σας σχετικά με τα προς επεξεργασία υλικά.
- Χρησιμοποιείτε μονάδα απομάκρυνσης σκόνης ή σύστημα απομάκρυνσης σκόνης που διαθέτει επίσημη έγκριση με βάση τους τοπικά ισχύοντες κανονισμούς προστασίας από σκόνη και ενδείκνυται για το προς επεξεργασία υλικό.
- Δεσμεύετε τα σωματίδια σκόνης απευθείας στην πηγή και αποφύγετε αποθέσεις στη γύρω περιοχή. Χρησιμοποιείτε

παρελκόμενα εξαγωγής σκόνης που είναι κατάλληλα για τον σκοπό αυτό.

Πρόσθετα μέτρα:

- Βεβαιωθείτε ότι ο χώρος εργασίας διαθέτει επαρκή αερισμό.
- Φοράτε αναπνευστική συσκευή κατάλληλη για τον τύπο σκόνης που παράγεται.

Προστασία του περιβάλλοντος



Τα προϊόντα/οι μπαταρίες μπορούν να ανακυκλωθούν, αλλά αν φέρουν τη σήμανση διαγραμμένου κώδου απορριμμάτων, δεν πρέπει να απορριφθούν στα κανονικά οικιακά απορρίμματα. Χρησιμοποιήστε τις μπαταρίες μέχρι να εξαντληθούν πλήρως και διαχωρίστε τις από το προϊόν. Επίσης διαχωρίστε τυχόν φωτεινές πηγές από το προϊόν, αν αυτό είναι εφικτό. Αποτελεί ευθύνη σας ως χρήστη να διαγράψετε τυχόν προσωπικά δεδομένα από το προϊόν. Κατόπιν παραδώστε τα απόβλητα σε επίσημο κέντρο συλλογής αποβλήτων ή σε συμμετέχοντα έμπορο, που συχνά θα τα δεχθεί χωρίς χρέωση. Η συσκευασία θα πρέπει να απορριφθεί με βάση τη σήμανση κωδικού υλικού που φέρει. Οι οδηγίες χρήσης και ασφάλειας θα πρέπει να απορριφθούν μόνον όταν δεν χρησιμοποιείται πλέον το αντίστοιχο προϊόν το οποίο αφορούν.

Ζητήστε την καθοδήγηση της τοπικής σας κοινότητας/δημοτικής αρχής στο θέμα της διαχείρισης αποβλήτων. Για περισσότερες πληροφορίες, επισκεφθείτε το www.2helpU.com και σαρώστε τον παραπάνω κωδικό QR.

Australia / New Zealand	Tel: Aust Tel: NZ	1800 338 002 0800 339 258	www.dewalt.com.au www.dewalt.co.nz support@dewalt.au support@dewalt.co.nz
Belgique et Luxembourg België en Luxemburg	Tel: NL Tel: FR	32 15 47 37 63 32 15 47 37 64	www.dewalt.be support@dewalt.be support@dewalt.be.fr
Danmark	Tel:	70 20 15 10	www.dewalt.dk support@dewalt.dk
Deutschland	Tel:	06126-21-0	www.dewalt.de support@dewalt.de
Ελλάς	Τηλ:	00302108981616	www.dewalt.gr support@dewalt.gr
España	Tel:	934 797 400	www.dewalt.es support@dewalt.es
France	Tel:	04 72 20 39 20	www.dewalt.fr support@dewalt.fr
Schweiz, Suisse, Svizzera	Tel:	044 - 755 60 70	www.dewalt.ch support@dewalt.ch.de support@dewalt.ch.fr support@dewalt.ch.it
Ireland	Tel:	00353-2781800	www.dewalt.ie support@dewalt.ie
Italia	Tel:	800-014353 39 039-9590200	www.dewalt.it support@dewalt.it
Nederlands	Tel:	31 164 283 063	www.dewalt.nl support@dewalt.nl
Norge	Tel:	45 25 13 00	www.dewalt.no support@dewalt.no
Österreich	Tel:	01 - 66116 - 0	www.dewalt.at support@dewalt.at
Portugal	Tel:	+351 214667500	www.dewalt.pt support@dewalt.pt
Suomi	Puh:	010 400 4333	www.dewalt.fi support@dewalt.fi
Sverige	Tel:	031 68 61 60	www.dewalt.se support@dewalt.se
Türkiye	Tel:	+90 216 665 2900	tr.dewalt.global support@dewalt.com.tr
United Kingdom	Tel:	(+44) (0)1753 260094	www.dewalt.co.uk support@dewalt.co.uk
Middle East Africa	Tel:	971 4 812 7400	www.dewalt.ae support@dewalt.ae