

# DEWALT®



## XR LI-ION

Dansk ( <i>oversat fra original brugsvejledning</i> )	5
Deutsch ( <i>übersetzt von den originalanweisungen</i> )	19
English ( <b>original instructions</b> )	34
Español ( <i>traducido de las instrucciones originales</i> )	47
Français ( <i>traduction de la notice d'instructions originale</i> )	62
Italiano ( <i>tradotto dalle istruzioni originali</i> )	77
Nederlands ( <i>vertaald vanuit de originele instructies</i> )	92
Norsk ( <i>oversatt fra de originale instruksjonene</i> )	107
Português ( <i>traduzido das instruções originais</i> )	120
Suomi ( <i>käännetty alkuperäisestä käyttöohjeesta</i> )	135
Svenska ( <i>översatt från de ursprungliga instruktionerna</i> )	148
Türkçe ( <i>orijinal talimatlardan çevrilmiştir</i> )	161
Ελληνικά ( <i>μετάφραση από τις πρωτότυπες οδηγίες</i> )	175



[www.DEWALT.com](http://www.DEWALT.com)

**DCG406**  
**DCG413**

Fig. A

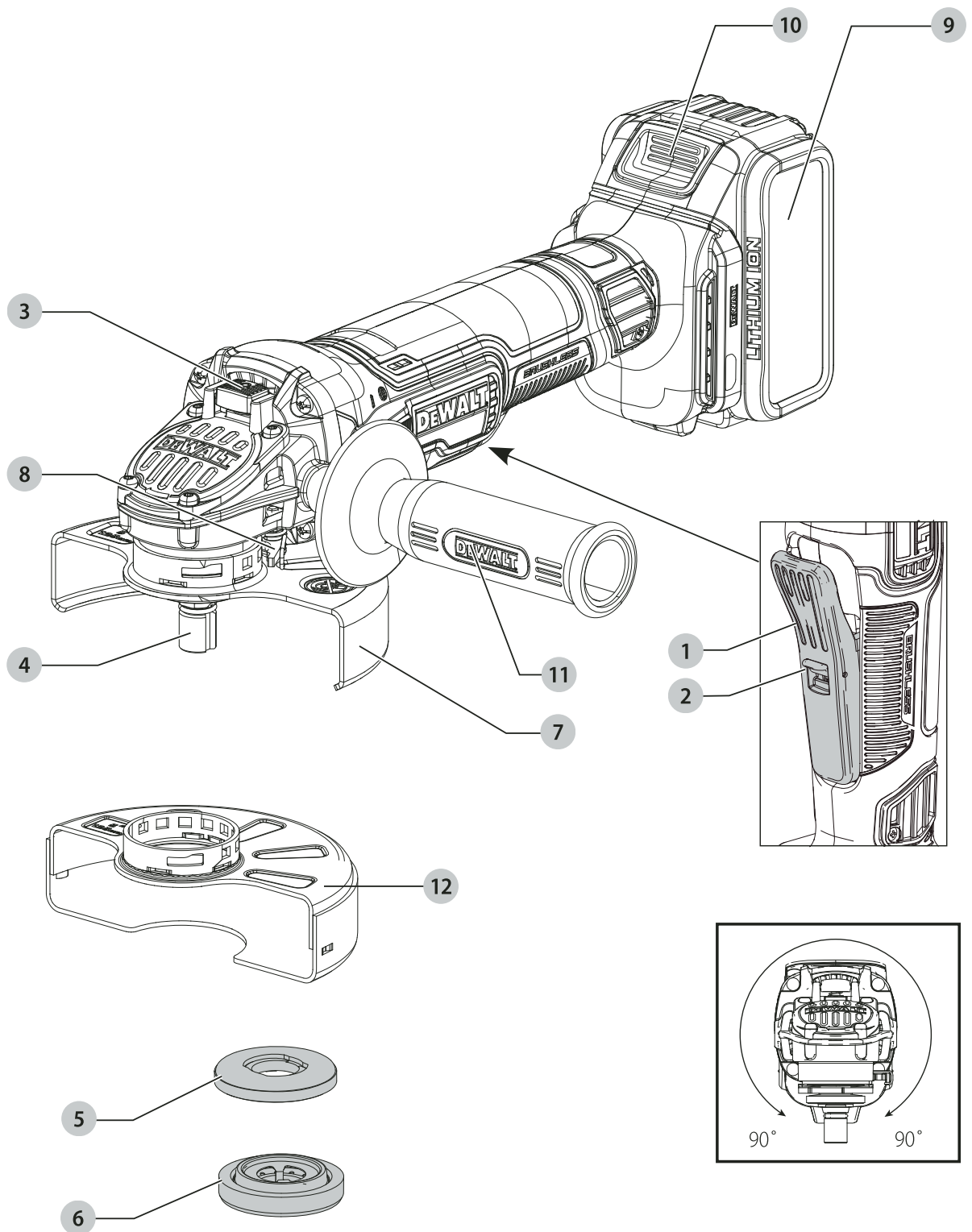

Fig. B

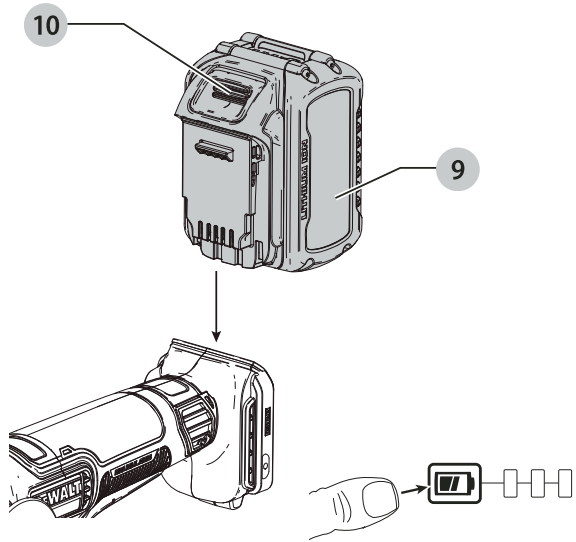

Fig. C

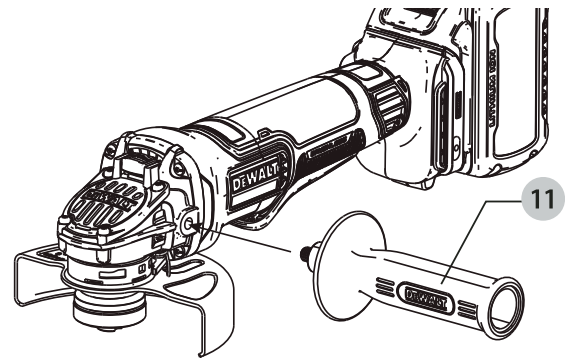

Fig. D

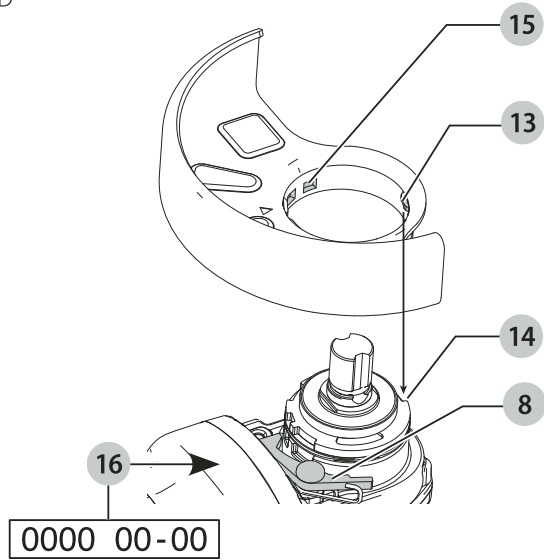

Fig. E

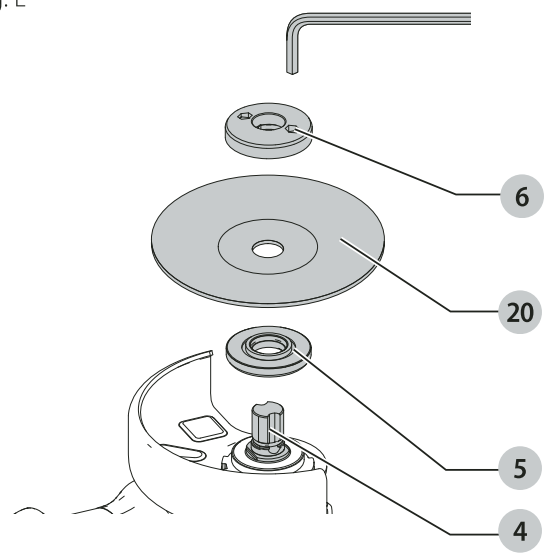

Fig. F

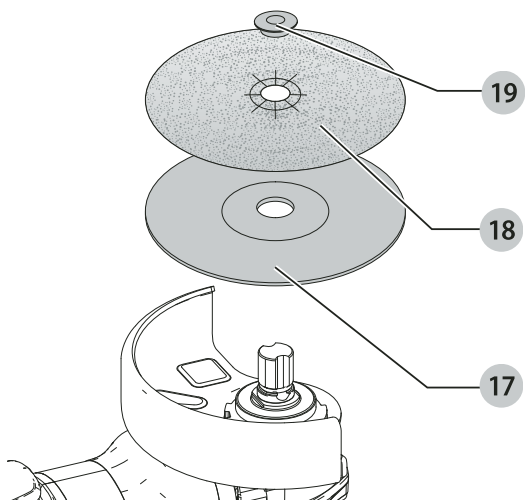

Fig. G

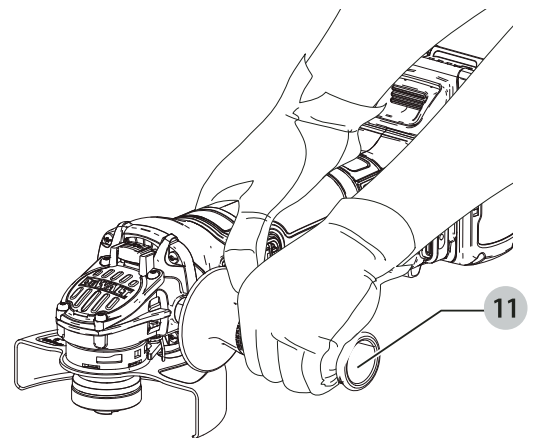
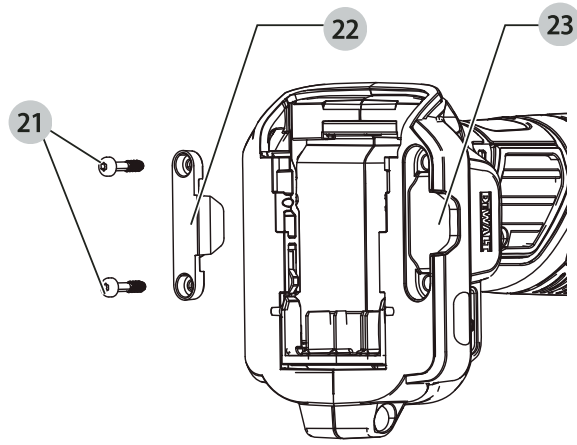
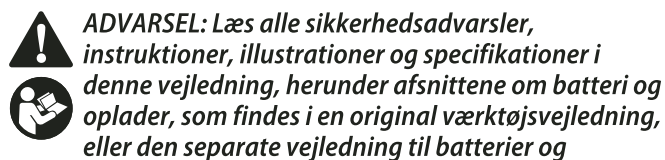

Fig. H



# LEDNINGSFRI LILLE VINKELSLIBER

## DCG406, DCG413



**ADVARSEL: Læs alle sikkerhedsadvarsler, instruktioner, illustrationer og specifikationer i denne vejledning, herunder afsnittene om batteri og oplader, som findes i en original værktøjsvejledning, eller den separate vejledning til batterier og opladere.**

Vejledninger kan fås ved at kontakte kundeservice (se bagsiden af denne vejledning).

### Tekniske data

		DCG406	DCG413
Spænding	V <sub>DC</sub>	18	18
Type		3	2
Batteritype		Li-Ion	Li-Ion
Maks. udgangseffekt	W	1647	1647
Ubelastet hastighed	min <sup>-1</sup>	9000	9000
Diameter af slibehjul	mm	125	115
Tykkelse af slibehjul (maks)	mm	6,4	6,4
Diameter af skærehjul	mm	125	115
Tykkelse af skærehjul (maks)	mm	3	3
Diameter af trådhjul	mm	115	115
Hjultykkelse (maks)	mm	13	13
Spindeldiameter		M14	M14
Spindellængde	mm	21,5	21,5
Vægt (uden batteripakke)*	kg	1,80	1,78
* vægt inkluderer sidehåndtag og beskyttelseskærm			

Støjværdier og vibrationsværdier (triax vector sum) i henhold til EN62841-2-3:

L <sub>PA</sub> (emissionslydtrykniveau)	dB(A)	87	87
L <sub>WA</sub> (lydeffektniveau)	dB(A)	95	95
K (usikkerhed for det givne lydniveau)	dB(A)	3	3

#### Overfladeslibning

Vibrationsemissionsværdi a <sub>h,AG</sub> =	m/s <sup>2</sup>	7,5	7,5
Usikkerhed K =	m/s <sup>2</sup>	1,5	1,5

#### Skiveslibning

Vibrationsemissionsværdi a <sub>h,D</sub> =	m/s <sup>2</sup>	<2,5	<2,5
Usikkerhed K =	m/s <sup>2</sup>	1,5	1,5

#### Betonslibning og afskæring

Vibrationsemissionsværdi a <sub>h,CG</sub> =	m/s <sup>2</sup>	6,9	6,9
Usikkerhed K =	m/s <sup>2</sup>	1,5	1,5

Vibrationsemissionsniveauet, der er angivet i dette vejledningsark, er målt i overensstemmelse med en standardiseret test, der er angivet i EN62841 og kan anvendes til at sammenligne et værktøj med et andet. Det kan anvendes til en foreløbig eksponeringsvurdering.

**ADVARSEL:** Det angivne vibrationsemissionsniveau repræsenterer værktøjets hovedanvendelsesområder. Hvis

værktøjet anvendes til andre formål, med andet tilbehør eller vedligeholdes dårligt, kan vibrationsemissionen imidlertid variere. Det kan markant forøge eksponeringsniveauet over den samlede arbejdsperiode.

Et estimat af eksponeringsniveauet for vibration bør også tage højde for de gange, hvor der slukkes for værktøjet, eller når det kører, men ikke bruges til arbejde. Det kan markant mindske eksponeringsniveauet over den samlede arbejdsperiode.

Identificér yderligere sikkerhedsforanstaltninger for at beskytte operatøren mod vibrationens effekter, som f.eks.: vedligehold værktøjet og tilbehør, hold hænderne varme, organisering af arbejdsområde.

**ADVARSEL:** Arbejde med stålbørste eller slibeskæring kan føre til forskellige vibrationsniveauer.

**ADVARSEL:** Slibning af tynde metalplader eller andre strukturer med en stor overflade, der nemt kan vibrere, kan resultere i en samlet støjmission, der er meget højere (op til 15 dB) end de angivne støjmissionsværdier. Der bør så vidt muligt træffes passende foranstaltninger for at forhindre, at sådanne emner udsender lyd, såsom ved at anvende tunge fleksible dæmpningsmætter. Den øgede støjmission skal også tages i betragtning både under risikovurderingen af støjeksponering og under valg af passende høreværn.

### EF-overensstemmelseserklæring

#### Maskindirektiv



#### Ledningsfri lille vinkelsliber DCG406, DCG413

DEWALT erklærer, at produkterne beskrevet under **Tekniske data** er udformet i overensstemmelse med: 2006/42/EF, EN62841-1:2015 +A11:2022, EN IEC 62841-2-3:2021 +A11:2021.

Disse produkter er endvidere i overensstemmelse med direktiv 2014/30/EU og 2011/65/EU. Kontakt DEWALT på følgende adresse eller se bagsiden af brugsanvisningen for at få flere oplysninger.

Undertegnede er ansvarlig for kompilering af den tekniske fil og udsteder denne erklæring på vegne af DEWALT.

Markus Rompel  
Vice-President Engineering, PTE-Europe  
DEWALT, Richard-Klinger-Strasse 11,  
65510, Idstein, Tyskland  
15.11.2024



**ADVARSEL:** For at reducere risikoen for personskade bør du læse betjeningsvejledningen.

#### Definitioner: Sikkerhedsråd

Nedenstående definitioner beskriver sikkerhedsniveauet for hvert signalord. Læs vejledningen og læg mærke til disse symboler.

⚠ **FARE:** Angiver en overhængende farlig situation, der - hvis den ikke undgås - **vil** resultere i **dødsfald eller alvorlig personskade**.

⚠ **ADVARSEL:** Angiver en mulig farlig situation, der - hvis den ikke undgås - **kan** resultere i **dødsfald eller alvorlig personskade**.

⚠ **FORSIGTIG:** Angiver en mulig farlig situation, der - hvis den ikke undgås - **kan** resultere i **mindre eller moderat personskade**.

**BEMÆRK:** Angiver en handling, der **ikke er forbundet med personskade**, men som - hvis den ikke undgås - **kan** resultere i **ejendomsskade**.

⚠ Betyder fare for elektrisk stød.

⚠ Betyder risiko for brand.

## Generelle sikkerhedsadvarsler for elværktøjer

⚠ **ADVARSEL:** Læs alle sikkerhedsadvarsler, instruktioner, illustrationer og specifikationer, der følger med dette elværktøj. Manglende overholdelse af alle nedenstående instruktioner kan medføre elektrisk stød, brand og/eller alvorlig personskade.

### GEM ALLE ADVARSLER OG INSTRUKTIONER TIL SENERE BRUG

Termen "elværktøj" i advarslerne refererer til dit elektroniske (ledning) eller batteribetjente (trådløse) elværktøj.

#### 1) Sikkerhed i Arbejdsområdet

- Sørg for, at arbejdsområdet er rent og godt oplyst.** Rodede eller mørke områder giver anledning til ulykker.
- Undlad at benytte elektrisk værktøj i en eksplosionsfarlig atmosfære, som f.eks. ved tilstedeværelsen af brændbare væsker, gasser eller støv.** Elværktøj danner gnister, der kan antænde støv eller dampe.
- Hold børn og omkringstående på afstand, når der anvendes elektrisk værktøj.** Distractioner kan medføre, at du mister kontrollen.

#### 2) Elektrisk Sikkerhed

- Stik på elektrisk værktøj skal passe til stikkontakten. Stikket må aldrig modificeres på nogen måde. Undlad at bruge adapterstik sammen med jordforbundet elektrisk værktøj.** Umodificerede stik og dertil passende stikkontakter reducerer risikoen for elektrisk stød.
- Undgå kropskontakt med jordforbundne overflader, såsom rør, radiatorer, komfurer og køleskabe.** Der er øget risiko for elektrisk stød, hvis din krop er jordforbundet.
- Undlad at udsætte elektrisk værktøj for regn eller våde forhold.** Hvis der trænger vand ind i et elektrisk værktøj, øges risikoen for elektrisk stød.
- Undlad at udsætte ledningen for overlast. Brug aldrig ledningen til at bære, trække værktøjet eller trække det ud af stikkontakten. Hold ledningen borte fra varme, olie, skarpe kanter og bevægelige dele.** Beskadigede eller sammenfiltrede ledninger øger risikoen for elektrisk stød.
- Når elektrisk værktøj benyttes udendørs, skal der anvendes en forlængerledning, som er egnet til udendørs brug.** Brug af en ledning, der er egnet til udendørs brug, reducerer risikoen for elektrisk stød.
- Hvis det ikke kan undgås at betjene et elektrisk værktøj i et fugtigt område, benyt en strømforsyning, der er beskyttet af en fejlstrømsafbryder.** Ved at benytte en fejlstrømsafbryder reduceres risikoen for elektrisk stød.

#### 3) Personlig Sikkerhed

- Vær opmærksom, pas på hvad du foretager dig, og brug sund fornuft, når du benytter et elektrisk værktøj. Betjen ikke værktøjet, hvis du er træt, påvirket af narkotika, alkohol eller medicin.** Et øjebliks uopmærksomhed under anvendelse af et elektrisk værktøj kan forårsage alvorlig personskade.
  - Brug personligt sikkerhedsudstyr. Bær altid beskyttelsesbriller.** Sikkerhedsudstyr, såsom støvmaske, skridsikre sikkerhedssko, sikkerhedshjelm eller høreværn, brugt når omstændighederne foreskriver det, reducerer omfanget af personskader.
  - Undgå utilsigtet start. Sørg for, at der er slukket for kontakten, inden værktøjet tilsluttes en strømkilde og/eller batterienhed, samles op eller bæres.** Når elektrisk værktøj bæres med fingeren på kontakten eller tilsluttes, når kontakten er tændt, giver det anledning til ulykker.
  - Fjern eventuelle justerings- eller skruenøgler, før det elektriske værktøj startes.** En skruenøgle eller anden nøgle, der bliver siddende på en roterende del af elektrisk værktøj, kan give anledning til personskade.
  - Undlad at række for langt. Hold hele tiden en god fodstilling og balance.** Dette giver bedre kontrol af det elektriske værktøj, når uventede situationer opstår.
  - Bær hensigtsmæssig påklædning. Bær ikke løst tøj eller smykker. Hold dit hår og tøj væk fra bevægelige dele.** Løstsiddende tøj, smykker eller langt hår kan blive fanget i bevægelige dele.
  - Hvis der anvendes støvudsugnings- eller støvopsamlingsudstyr, skal dette tilsluttes og anvendes rigtigt.** Anvendelse af støvopsamlingsudstyr kan begrænse farer forårsaget af støv.
  - Lad ikke erfaringer fra hyppig brug af værktøjer medføre, at du bliver selvtilfreds og ignorerer sikkerhedsprincipperne for værktøjerne.** En skødesløs handling kan forårsage alvorlig skade i en brøkdal af et sekund.
- #### 4) Anvendelse og Vedligeholdelse af Elektrisk Værktøj
- Undlad at bruge magt over for det elektriske værktøj. Brug det værktøj, der er bedst egnet til det arbejde, der skal udføres.** Værktøjet vil klare opgaven bedre og mere sikkert med den ydelse, som det er beregnet til.
  - Undlad at benytte elektrisk værktøj, hvis kontakten ikke tænder og slukker for det.** Alt elektrisk værktøj, der ikke kan kontrolleres med kontakten, er farligt og skal repareres.
  - Træk stikket ud af stikkontakten og/eller batterienheden, hvis aftagelig, fra det elektriske værktøj, før det elektriske værktøj justeres, dets tilbehør udskiftes, eller det stilles til opbevaring.** Sådanne forebyggende sikkerhedsforanstaltninger mindsker risikoen for, at værktøjet startes utilsigtet.
  - Opbevar elektrisk værktøj uden for rækkevidde af børn, og tillad ikke personer, som ikke er bekendt med dette elektriske værktøj eller disse instruktioner, at betjene værktøjet.** Elektrisk værktøj er farligt i hænderne på personer, som ikke er instrueret i brugen deraf.
  - Vedligeholdelse af elektrisk værktøj. Undersøg om bevægelige dele sidder skævt, binder eller er gået itu såvel som andre forhold, der kan påvirke betjeningen af værktøjet.** Hvis det elektriske værktøj er beskadiget, skal

**det reparerer før brug.** Mange ulykker er forårsaget af dårligt vedligeholdt værktøj.

f) **Hold skæreværktøj skarpe og rene.** Ordentligt vedligeholdt skæreværktøj med skarpe skærekanter har mindre tilbøjelighed til at binde og er lettere at styre.

g) **Brug elektrisk værktøj, tilbehør, bor, osv. i overensstemmelse med disse instruktioner, idet der tages hensyn til arbejdsforholdene og den opgave, som skal udføres.** Brug af elektrisk værktøj til andre opgaver end dem, det er beregnet til, kan resultere i en farlig situation.

h) **Hold håndtag og håndtagsflader tørre, rene og fri for olie og smørelse.** Glatte håndtag og gribeflader giver ikke mulighed for sikker håndtering og styring af værktøjet i uventede situationer.

## 5) Anvendelse og Vedligeholdelse af Batteri

a) **Må kun genoplades med den oplader, som er angivet af fabrikanten.** En oplader, der er beregnet til en bestemt type batteripakke, kan udgøre en brandrisiko, hvis den bruges med en anden type batteripakke.

b) **Brug kun elektrisk værktøj med de batteripakker, der er beregnet til hver enkelt type.** Brug af andre batteripakker kan skabe risiko for personskaade og brand.

c) **Når en batteripakke ikke er i brug, skal den holdes borte fra andre metalgenstande, såsom papirclips, mønter, nøgler, søm, skruer og andre små metalgenstande, der kan danne forbindelse mellem to elektriske kontaktflader.** Kortslutninger mellem batterikontakter kan forårsage forbrænding eller brand.

d) **Hvis en batteripakke udsættes for overlaster, kan der sive væske ud. Undgå kontakt. Hvis væsken berøres ved et tilfælde, skal der skylles med masser af vand. Hvis der kommer væske i øjnene, skal der desuden søges lægehjælp.** Batterivæske kan forårsage irritation eller forbrænding.

e) **Anvend ikke en batteripakke eller et værktøj, der er beskadiget eller ændret.** Beskadigede eller ændrede batterier kan udvise uforudsigelig adfærd og resultere i brand, eksplosion eller risiko for skader.

f) **Udsæt ikke en batteripakke eller et værktøj for ild eller meget varme temperaturer.** Udsættelse for ild eller temperaturer over 130 °C kan medføre en eksplosion.

g) **Følg alle opladningsinstruktionerne og oplad ikke batteripakken eller værktøjet uden for det temperaturområde, der er anført i instruktionerne.** Forkert opladning eller opladning ved temperaturer uden for det specificerede område kan beskadige batteriet og øge risikoen for brand.

## 6) Service

a) **Elektrisk værktøj skal serviceres af en kvalificeret servicetekniker, som udelukkende benytter identiske reservedele.** Derved sikres det, at værktøjets driftssikkerhed opretholdes.

Udfør aldrig service på beskadigede batteripakker. Service på batteripakker bør kun udføres af producenten eller autoriserede serviceudbydere.

## SIKKERHEDSINSTRUKTIONER TIL AL BRUG

### Fælles sikkerhedsadvarsler til slibning, stålbørstning eller skæring:

a) **Dette elværktøj er beregnet til at fungere som en slibemaskine, pudsemaskine, stålbørste eller**

**afstikkerværktøj. Læs alle sikkerhedsadvarsler, instruktioner, illustrationer og specifikationer, der følger med dette elværktøj.** Manglende overholdelse af alle nedenstående instruktioner kan medføre elektrisk stød, brand og/eller alvorlige kvæstelser.

b) **Det anbefales ikke at polere med dette elværktøj.** Handlinger, som elværktøjet ikke er beregnet til, kan udgøre en fare og forårsage personskaade.

c) **Du må ikke ændre dette elværktøj til at fungere på en måde, som ikke er specifikt designet og specificeret af værktøjsfabrikanten.** En sådan ændring kan føre til tab af kontrol og forårsage alvorlig personskaade.

d) **Anvend ikke tilbehør, der ikke er specielt designet til værktøjet og anbefalet af producenten.** Bare fordi tilbehøret kan sættes fast på dit elværktøj, sikrer det ikke en sikker drift.

e) **Tilbehørets nominelle hastighed skal mindst svare til den maksimale hastighed, der er markeret på elværktøjet.** Tilbehør, der kører hurtigere end dets nominelle hastighed, kan gå itu og flyve væk.

f) **Tilbehørets udvendige diameter og tykkelse skal ligge inden for elværktøjets nominelle kapacitet.** Tilbehør af ukorrekt størrelse kan ikke opbevares eller kontrolleres korrekt.

g) **Dimensionerne på tilbehørets montering skal passe til dimensionerne på monteringsbeslaget på elværktøjet.** Tilbehør, der ikke matcher med el-værktøjets monterede hardware, vil køre ud af balance, vibrere for meget og kan medføre tab af kontrol.

h) **Brug ikke beskadiget tilbehør. Før brug af tilbehør undersøges f.eks. slibehjul for skår og revner, støttestødder for revner eller slid og stålbørste for løse eller revnede tråde. Hvis elværktøjet eller tilbehøret tabes, bør det undersøges for skade, eller der bør monteres ubeskadiget tilbehør. Efter undersøgelse og montering af tilbehør placeres du og tilskuere væk fra tilbehørets rotationsplan, og elværktøjet køres ved maksimal tomgangshastighed i et minut.** Beskadiget tilbehør vil normalt gå i stykker under denne testkørsel.

i) **Brug personlige værnemidler. Afhængig af brugen bør du anvende ansigtsskærm eller beskyttelsesbriller. Hvis det er nødvendigt, skal du anvende støvmaske, hørebekyttelse, handsker og et arbejdsforklæde, der kan modstå småt slibemateriale eller arbejdsemnefragmenter.** Øjenbeskyttelsen skal kunne stoppe flyvende fremmedlegemer, der opstår som følge af de forskellige betjening. Støvmasken eller åndedrætsværnet skal kunne filtrere partikler, der frembringes som følge af din betjening. Forlænget eksponering for høj, intens støj kan forårsage høreskader.

j) **Hold omkringstående på sikker afstand af arbejdsområdet. Folk, der befinder sig i arbejdsområdet, skal anvende personligt beskyttelsesudstyr.** Fragmenter af arbejdsemnet eller ødelagt tilbehør kan flyve afsted og forårsage skade uden for det umiddelbare arbejdsområde.

k) **Hold kun i elværktøjets isolerede gribeflader, hvis der er risiko for, at det kommer i kontakt med skjulte ledninger.** Hvis skæreværktøjet kommer i kontakt med en strømførende ledning, vil blotlagte metaldele på elværktøjet blive strømførende og give stød til brugeren.

l) **Læg aldrig el-værktøjet fra dig, før tilbehøret er helt stoppet.** Det roterende tilbehør kan gribe fat i overfladen og trække elværktøjet ud af din kontrol.

m) **Start ikke elværktøjet, mens du bærer det på dig.** Utilsigtet kontakt med det roterende tilbehør kan gribe fat i dit tøj, så tilbehøret trækkes ind i din krop.

n) **Rengør værktøjets lufthuller med jævne mellemrum.**

Motorens ventilator vil trække støv ind i kabinettet, og for megen akkumulering af metalstykker kan udgøre en elektrisk fare.

o) **Betjen ikke elværktøjet nær brændbare materialer.**

Gnister kan antænde disse materialer.

p) **Anvend ikke tilbehør, der kræver kølevæske.** Brug af vand eller anden kølevæske kan resultere i livsfarligt elektrisk stød.

## YDERLIGERE SIKKERHEDSFORSKRIFTER FOR ALLE OPERATIONER

### Tilbageslag og relaterede advarsler

Tilbageslag er en pludselig reaktion på et fastklemt eller blokeret slibehjul, støttepude, børste eller andet tilbehør. Fastklemmelse eller blokering forårsager hurtig blokering af det roterende tilbehør, der gør, at det ukontrollerede elværktøj kører i modsat retning af tilbehørets rotation på det sted, det er fastkørt.

Hvis et slibehjul f.eks. bliver fanget eller klemt af arbejdsemnet, kan kanten af hjulet, der trænger ind i klempunktet, grave sig ind i materialets overflade, hvilket får hjulet til at kravle ud eller slå tilbage. Hjulet kan enten gå imod eller væk fra operatøren, afhængigt af hjulets bevægelsesretning ved fastklemningspunktet. Slibehjul kan også gå i stykker under disse forhold.

Et tilbageslag opstår som følge af forkert brug eller ved misbrug af værktøjet. Det kan undgås ved at følge nedenstående forholdsregler:

a) **Hold godt fast om elværktøjet, og placer kroppen og armen, så du kan modstå tilbageslagskraften. Anvend altid ekstrahåndtaget, hvis det medfølger, for maksimal kontrol over tilbageslag eller momentreaktion under opstart.**

Operatøren kan kontrollere momentreaktionen eller tilbageslagets styrke, hvis der tages korrekte forholdsregler.

b) **Anbring aldrig hånden nær det roterende tilbehør.**

Tilbehør kan slå tilbage over din hånd.

c) **Placer ikke kroppen i området, hvor elværktøjet bevæger sig hen, hvis der opstår tilbageslag.** Tilbageslag vil drive værktøjet frem i den modsatte retning af hjulets bevægelse ved blokeringspunktet.

d) **Vær særlig opmærksom ved arbejde på hjørner, skarpe kanter osv. Undgå at tilbehøret hopper eller blokeres.** Hjørner, skarpe kanter eller bump har en tendens til at blokere det roterende tilbehør og kan forårsage mangel på kontrol eller tilbageslag.

e) **Fastgør ikke en savkæde, en træskæreklinge, et segmenteret diamanthjul med et perifert mellemrum på over 10 mm eller et savblad med tænder.** Sådanne klinger skaber hyppigt tilbageslag og tab af kontrol.

### Sikkerhedsadvarsler, der er specifikke for slibnings- og afskærfingsfunktioner

a) **Anvend kun skivetyper, der er anbefalet til dit elværktøj og den specifikke skærm, som er designet til den valgte skive.** Hjul, der ikke er fremstillet til værktøjet, kan ikke afskærmes korrekt og er usikre.

b) **Slibefladen på hjul med forsænket midterdel skal monteres under skærmkantens flade.** Et hjul, der ikke er monteret korrekt, og som projekteres gennem fladen på kanten af beskyttelsesskærmen, kan ikke beskyttes tilstrækkeligt.

c) **Skærmen skal fastgøres sikkert til elværktøjet og placeres, så mindst muligt af hjulet blotlægges mod brugeren for at opnå maksimale sikkerhed.**

Beskyttelsesskærmen hjælper med til at beskytte operatøren mod hjulfragmenter og utilsigtet kontakt med hjulet og gnister, som kan antænde tøj.

d) **Hjul må kun benyttes til anbefalede anvendelser.**

**Eksempelvis: slib ikke med siden af afskærfinghjulet.**

**Slibeskæringshjul er tilsigtet perifer slibning.** Sidekraft på disse hjul kan ødelægge dem.

e) **Brug altid ubeskadigede hjulflanger, der har korrekt størrelse og form til det valgte hjul.** Korrekte hjulflanger støtter hjulet og reducerer dermed muligheden for hjulskade. Flanger til skærehjul kan være forskellige fra slibehjulflanger.

f) **Brug ikke slidte hjul fra større elværktøjer.** Hjul, der er beregnet til større elværktøjer, er ikke egnet til det lille værktøjs høje hastighed og kan sprænges.

g) **Når du bruger hjul med dobbelt anvendelse, skal du altid bruge den korrekte beskyttelsesskærm til den anvendelse, der skal udføres.** Hvis der ikke anvendes den korrekte afskærmning, kan det være, at den ønskede afskærmning ikke opnås, hvilket kan føre til alvorlig personskade.

### Ekstra sikkerhedsadvarsler, der er specifikke for afskærfingsfunktioner

a) **Bloker ikke afskærfingshjulet, og tryk ikke for kraftigt. Forsøg ikke at foretage et for dybt snit.** Overbelastning af hjulet øger belastningen og følsomheden for drejning eller binding af hjulet i snittet og muligheden for tilbageslag eller hjulskade.

b) **Placer ikke kroppen på linje med eller bag det roterende hjul.** Når hjulet bevæger sig væk fra kroppen, kan det mulige tilbageslag drive hjulet og elværktøjet direkte mod dig.

c) **Sluk for elværktøjet, og hold det stille, indtil hjulet er helt stoppet, hvis hjulet sætter sig fast, eller hvis et snit afbrydes. Forsøg aldrig at fjerne hjulet fra snittet, mens hjulet er i bevægelse, da der ellers kan forekomme et tilbageslag.**

Find ud af, hvorfor hjulet har sat sig fast, og træf passende forholdsregler, så det ikke kan ske igen.

d) **Genstart ikke snittet i arbejdsemnet. Lad hjulet nå fuld hastighed og sæt det derefter forsigtigt ind i snittet.** Hjulet kan eventuelt binde, arbejde sig ud af arbejdsemnet eller forårsage tilbageslag, hvis elværktøjet startes i arbejdsemnet.

e) **Støttepaneler eller andet arbejdsemne af overdreven størrelse for at minimere risikoen for hjulfastklemmelse og tilbageslag.** Store arbejdsemner har en tendens til at synke under deres egen vægt. Arbejdsemnet skal afstøttes på begge sider af hjulet, både i nærheden af skærelinjen og ved arbejdsemnets kant.

f) **Vær især forsigtig, hvis der skal udføres et "lommensnit" i et uoverskueligt område, f.eks. i en eksisterende væg.**

Hjulet, der skal dykke ned, kan skære gas- eller vandrør, elektriske ledninger eller genstande, der kan forårsage tilbageslag.

g) **Forsøg ikke at foretage kurvet skæring.** Overbelastning af diamanthjulet øger belastningen og følsomheden for drejning eller binding af diamanthjulet i snittet og muligheden for tilbageslag eller hjulskade, som kan føre til alvorlig personskade.

### Yderligere sikkerhedsvejledninger for slibning

a) **Brug slibepapir af den rette størrelse. Følg producentens anbefalinger angående valg af slibepapir.** Slibepapir, der går ud over slibepuden, udgør en fare for flænsning og kan forårsage blokering eller flænsning af disken eller tilbageslag.

### Yderligere sikkerhedsvejledninger for stålborstning

a) **Vær opmærksom på, at ståltråde slynges ud af børsten selv under almindelig funktion. Overbelast ikke ståltrådene ved at lægge for meget tryk på børsten.** Stålhårene kan nemt trænge gennem tyndt tøj og/eller hud.

b) **Hvis der anbefales en skærm til stålborstning, må tråd hjulet eller -børsten og skærmen ikke kunne forstyrre**

**hinanden. Stålhjul eller børster kan udvides i diameter pga. af arbejds- og centrifugale kræfter.**

### Ekstra specielle sikkerhedsregler for slibemaskiner

a) **Brug ikke type 11 (konisk kopskive) hjul på dette værktøj.** Anvendelse af uhensigtsmæssigt tilbehør kan forårsage personskader.

b) **Anvend altid sidehåndtag. Spænd håndtaget sikkert.** Sidehåndtaget skal altid bruges for hele tiden at have kontrol over værktøjet.

c) **Når der anvendes segmenterede diamanthjul, må der kun anvendes diamanthjul med en perifer spalte på højst 10 mm og en negativ skråningsvinkel (se Yderligere oplysninger til oversigt over beskyttelsesskærme og tilbehør.)**

### Reduktion af eksponering for støv

Inden du påbegynder arbejdet, skal du kontrollere fareklassen for støv, der vil blive produceret under arbejdet.

**▲ ADVARSEL:** Undgå at røre ved eller indånde støv, da det kan være sundhedsskadeligt. Støv skabt under brug af et elværktøj og under udførelsen af andre konstruktionsaktiviteter kan indeholde kemikalier, mineraler eller partikler, som er kendt for at forårsage luftvejsinfektioner, allergiske reaktioner, kræft, fødselsdefekter eller andre reproduktive skader hos brugeren eller omkringstående.

• Dette støv kan f.eks. dannes, når der arbejdes på hårdt træ såsom bøg eller eg, blybaseret maling, på beton, murværk eller kvartsholdige sten.

- Materiale, der indeholder asbest, må kun håndteres af specialister.
- Overhold de relevante bestemmelser i dit land for de materialer, der skal arbejdes på.
- Brug en støvsuger eller et udsugningssystem med en officielt godkendt beskyttelsesklasse i overensstemmelse med de lokalt gældende bestemmelser om støvbeskyttelse, og som er egnet til det materiale, der skal arbejdes på.
- Opfang de opståede støvpartikler direkte ved kilden, og undgå at de aflejres i det omkringliggende område. Brug passende udsugningstilbehør til dette formål.

### Yderligere foranstaltninger:

- Sørg for, at arbejdsområdet er godt ventileret.
- Bær et åndedrætsværn, der er passende til den type støv, som produceres.

### Tilbageværende risici

På trods af overholdelsen af de relevante sikkerhedsregler og brug af sikkerhedsudstyr kan visse restrisici ikke undgås. Disse omfatter:

- Nedsat hørelse.
- Risiko for personskade som følge af flyvende partikler.
- Risiko for forbrænding ved at røre ved tilbehør, der bliver varmt under betjening.
- Risiko for personskade som følge af forlænget brug.
- Risiko for støv fra farlige stoffer.

### Elektricitet og sikkerhed

Elmotoren er kun designet til én spænding. Kontrollér altid, at batteripakkens spænding svarer til spændingen på mærkepladen. Sørg også for at spændingen på din oplader svarer til spændingen på dit værktøj.



Din oplader fra DEWALT er dobbelt isoleret i overensstemmelse med EN60335, og der kræves derfor ingen jordleder.

**▲ ADVARSEL:** Vi anbefaler at bruge en fejlstrømsafbryder med en mærkereststrøm på 30 mA eller mindre.

Hvis forsyningsledningen er beskadiget, skal den udskiftes med en speciel ledning, der kan rekvireres fra DEWALT serviceorganisationen.

### Udskiftning af lysnetstik (kun Storbritannien og Irland)

Hvis et nyt lysnetstik skal monteres:

- Bortskaf det gamle stik på en sikker måde.
- Tilslut den brune ledning til polklemmen i stikket.
- Tilslut den blå ledning til den neutrale klemme.

**▲ ADVARSEL:** Der må ikke foretages nogen forbindelse til jordklemmen.

Følg monteringsanvisningerne, der følger med stik af god kvalitet. Anbefalet sikring: 3 A.

### Brug af forlængerledning

En forlængerledning bør ikke anvendes, undtagen det er absolut nødvendigt. Brug en godkendt forlængerledning, som er egnet til din opladers indgangsstrøm (se **tekniske data**). Den minimale lederstørrelse er 1 mm<sup>2</sup>; den maksimale længde er 30 m. Når du bruger en kabelrulle, skal du altid rulle kablet helt ud.

## GEM DISSE INSTRUKTIONER

### Batteritype

Disse batteripakker kan bruges:

Batteri	(kg)	Batteri	(kg)
DCB546	1,08	DCB184/B/G	0,62
DCB547/G	1,46	DCB185	0,35
DCB548	1,46	DCB187	0,54
DCB549	2,12	DCB188	0,95
DCB181	0,35	DCB189	0,54
DCB182	0,61	DCBP034/G	0,32
DCB183/B/G	0,40	DCBP518/G	0,75

Se batteri-/opladermanualen for mere information.

### Pakkens indhold

Pakken indeholder:

- 1 Vinkelsliber
- 1 Type A beskyttelsesskærm
- 1 Type B beskyttelsesskærm
- 1 Sidehåndtag
- 1 Støtteflange
- 1 Låseflange
- 1 Sekskantnøgle
- 1 Li-Ion-batteripakke (modellerne C1, D1, L1, M1, P1, S1, T1, X1)
- 2 Li-Ion-batteripakker (modellerne C2, D2, L2, M2, P2, S2, T2, X2)
- 3 Li-Ion-batteripakker (modellerne C3, D3, L3, M3, P3, S3, T3, X3)
- 1 Brugsanvisning
- Kontrollér for eventuelle skader på værktøjet, dele og tilbehør, der kan være opstået under transport.
- Tag dig tid til at læse denne vejledning grundigt og forstå den før betjening.

### Afmærkninger på værktøjet

Følgende piktogrammer er vist på værktøjet:



Læs betjeningsvejledningen før brug.



Bær høreværn.



Bær øjenværn.



Skal altid betjenes med to hænder.



Anvend ikke type B beskyttelseskærmen til afskæringsopgaver.

## Datakodeposition (Fig. D)

Produktionsdatokoden **16** består af et 4-cifret år efterfulgt af en 2-cifret uge og forlænges af en 2-cifret fabrikskode.

## Beskrivelse (Fig. A)

**▲ ADVARSEL:** Du skal aldrig modificere elværktøjet eller dele af det. Det kan medføre materiale- eller personskaade.

- 1 Paddle kontakt
- 2 Startspærregreb
- 3 Spindellåseknop
- 4 Spindel
- 5 Støtteflange
- 6 Låseflange
- 7 Type B beskyttelseskærm
- 8 Beskyttelseskærmens udløsergreb
- 9 Batteripakke
- 10 Batteriets udløsningsknop
- 11 Sidehåndtag
- 12 Type A beskyttelseskærm

## Tilsigtet anvendelse

Din ledningsfri vinkelsliber er konstrueret til professionel skæring, slibning og opgaver med stålbørste.

**ANVEND IKKE** andre slibehjul udover navforsænkede hjul og papirskiver.

Må **IKKE** anvendes under våde forhold eller i nærheden af brændbare væsker eller gasser.

Din ledningsfrie vinkelsliber er et professionelt elværktøj.

**BØRN** må ikke komme i kontakt med/røre ved værktøjet. Overvågning er påkrævet, når uerfarne brugere anvender dette værktøj.

**▲ FARE:** Brug den ikke til at skære eller snitte i træ. Brug ikke nogen form for klinger med tænder. Det kan resultere i alvorlig personskaade.

- **Små børn og svagelige personer.** Dette værktøj er ikke beregnet til at blive brugt af små børn og personer med fysisk eller psykisk funktionsnedsættelse uden opsyn.
- Dette produkt er ikke beregnet til at blive brugt af personer (inklusive børn) med nedsatte fysiske, sensoriske eller mentale evner, eller som mangler erfaring, kendskab eller færdigheder, medmindre de er under opsyn af en person, der er ansvarlig for deres sikkerhed. Børn må aldrig efterlades alene med dette produkt.

## Funktioner

### Kickback Brake™

Når en blokering-, opstoppen- eller fastsættelseshændelse registreres, aktiveres den elektroniske bremse med maksimal

kraft for hurtigt at stoppe hjulet, reducere vinkelsliberens bevægelse og slukke for vinkelsliberen. Kontakten skal slippes og derefter trykkes ind for at genstarte værktøjet.

### Power-OFF™ overbelastningsbeskyttelse

Motorens strømforsyning vil blive reduceret i tilfælde af overbelastning af motoren. Med fortsat overbelastning af motoren vil værktøjet slå fra. Kontakten skal slippes og derefter trykkes ind for at genstarte værktøjet. Værktøjet vil slå fra, hver gang den aktuelle belastning når den aktuelle overbelastningsværdi (motorens sammenbrændingspunkt). Hvis fortsatte nedlukninger på grund af overbelastning, anvend mindre kraft/vægt på værktøjet, indtil værktøjet virker uden aktivering af overbelastningen.

### Antivibrationssidehåndtag

Antivibrationshåndtaget yder komfort ved at absorbere de vibrationer, værktøjet forårsager.

### Blød startfunktion

Den bløde startfunktion giver mulighed for langsom hastighedsopbygning for at undgå ryk ved start. Denne funktion er særdeles nyttig, når der arbejdes i lukkede rum.

### Ingen volt

Ingen-volt-funktionen stopper vinkelsliberens genstart, uden at der er tændt og slukket for kontakten, hvis der er en pause i strømforsyningen.

### Elektronisk kobling

Den elektroniske kobling til drejemomentbegrænsning reducerer maks. drejemomentudvirkning, som overføres til brugeren i tilfælde af, at en skive binder. Denne funktion forhindrer også standsning af transmissionen og elmotoren. Koblingen til drejemomentbegrænsning er indstillet fra fabrikken og kan ikke justeres.

## SAMLING OG JUSTERINGER

**▲ ADVARSEL:** For at mindske risikoen for alvorlige personskaader, skal du slukke for værktøjet og tage batteripakken ud, før du foretager justeringer eller fjerner/installerer tilbehør. Start ved et uheld kan medføre skader.

**▲ ADVARSEL:** Anvend kun DEWALT batteripakker og opladere.

## Isætning og udtagning af batteripakke fra værktøjet (Fig. B)

**BEMÆRK:** Kontrollér, om din batteripakke **9** er helt opladet.

### Sådan installeres batteripakken i værktøjets håndtag

1. Batteripakken **9** skal udrettes ift. skinnerne inde i værktøjets håndtag (Fig. B).
2. Skub det ind i håndtaget, indtil batteripakken sidder godt fast i værktøjet og sørg for at du hører, at den klikker på plads.

### Sådan fjernes batteripakken fra værktøjet

1. Tryk på udløserknop **10** og træk batteripakken ud af værktøjets håndtag.
2. Isæt batteripakken i opladeren som beskrevet i opladerafsnittet i denne vejledning.

### Batteripakker til brændstofmåler (Fig. B)

Nogle DEWALT batteripakker har en indikator, som består af tre grønne LED lamper, der angiver niveauet for den resterende opladning i batteripakken.

Du aktiverer brændstofmåleren ved at trykke på og holde brændstofmålerknappen nede. En kombination af de tre grønne

LED lamper vil lyse og angive niveauet for den resterende opladning. Når niveauet for opladning i batteriet ligger under den brugbare grænse, lyser brændstofmåleren ikke, og batteriet skal genoplades.

**BEMÆRK:** Indikatoren indikerer blot den resterende opladning i batteripakken. Den angiver ikke værktøjets funktionalitet og er underlagt variation baseret på produktkomponenter, temperatur og slutbrugeranvendelse.

### Påsætning af sidehåndtag (Fig. C)

**▲ ADVARSEL:** Før du anvender værktøjet, skal du sikre, at håndtaget sidder godt fast.

Skrue sidehåndtaget **11** godt fast i et af hullerne på en af gearkassens sider. Sidehåndtaget skal altid bruges for hele tiden at opretholde kontrol over værktøjet.

### Drejning af gearkassen (Fig. A)

Til forbedring af brugerkomforten vil gearkassen rotere 90° ved skærepogaver.

1. Fjern de fire hjørneskruer, der fastgør gearkassen til motorhuset.
2. Drej uden at adskille gearkassen fra motorhuset gearkassehovedet til den ønskede position.

**BEMÆRK:** Hvis gearkassen og motorhuset bliver adskilt med mere end 3 mm, skal værktøjet til service og genmonteres af et autoriseret DEWALT-servicecenter. Hvis værktøjet ikke bliver sendt til service, kan der opstå fejl i motor og leje.

3. Geninstallér skruerne til at fastgøre gearkassen til motorhuset. Stram skruer til 2,2 Nm moment. Overspænding kan få skruerne til at skrue over gevind.

### Beskyttelsesskærme

**▲ FORSIGTIG: Beskyttelsesskærme skal bruges sammen med alle slibehjul, skærehjul, slibestøttehjul, stålborster og stålhjul.** Se Fig. A for at se de beskyttelsesskærme, der leveres sammen med enheden. Nogle opgaver kan kræves indkøb af en korrekt beskyttelsesskærm fra din lokale forhandler eller autoriserede servicecenter.

**▲ FORSIGTIG:** Når der anvendes en type A (afskæring) hjulafskærmning til arbejde, hvor ansigtet er udsat, kan hjulbeskyttelsen gribe fast i arbejdsemnet og forårsage dårlig kontrol.

**▲ FORSIGTIG:** Ved brug af en type B-(slibehjul) hjulafskærmning til skærearbejde med bundne slibehjul er der en øget risiko for udsættelse for gnister og partikler samt for udsættelse for skivefragmenter i tilfælde af, at skiven sprænger.

**▲ FORSIGTIG:** Ved brug af en Type A (afskæring), Type B (slibeskive) hjulafskærmning til afskæring og til arbejde, hvor ansigtet er udsat, i beton eller murværk, er der en øget risiko for udsættelse for støv og tab af kontrol, hvilket resulterer i tilbageslag.

**▲ FORSIGTIG:** Ved brug af en Type A (afskæring) eller Type B (slibeskive) hjulafskærmning med en stålborste af hjultypen med en tykkelse, der er større end den maksimale tykkelse som specificeret i de tekniske data, kan ledningerne blive fanget i beskyttelsesskærmen, hvilket kan føre til brud på ledninger.

**BEMÆRK:** Kantslibning og -skæring kan udføres med type 27 hjul designet og specificeret til dette formål; 6 mm tykke hjul er konstrueret til overfladeslibning mens producentens label for tyndere type 27 hjul skal undersøges for at se, om de kan bruges til overfladeslibning eller kun til kantslibning/-skæring. En type A (afskæring) hjulafskærmning skal bruges til alle hjul, hvor overfladeslibning er forbudt. En type A (afskæring) (tidligere kaldet type 1/41) hjulafskærmning skal bruges til alle dobbelte formål (kombinerede slibe- og afskæringsslibehjul).

Skæring kan også udføres ved at bruge et Type 1/41-hjul og en hjulbeskytter til Type A-afskæringsskive, tidligere kaldet Type 1/41-hjulbeskytter.

**BEMÆRK:** Se **oversigt over anvendelsesområde for tilbehør og beskyttelsesanordninger** for at vælge den rigtige kombination af beskyttelse/tilbehør.

### Montering og justering af One-Touch™-beskyttelsesskærm (Fig. D)

**▲ ADVARSEL:** For at mindske risikoen for alvorlige personskader, skal du slukke for værktøjet og tage batteripakken ud, før du foretager justeringer eller fjerner/ installerer tilbehør. Start ved et uheld kan medføre skader.

#### Justering af beskyttelsesskærmen

For justering af beskyttelsesskærmen, aktiverer beskyttelsesskærmens udløsergreb **8** et af justeringshullerne **15** på beskyttelsesskærmens krave ved hjælp af en skraldefunktion. Den aktiverede overflade hælder og vil fortsætte til det næste justeringshul, når beskyttelsesskærmen drejes i urets retning (spindel vender mod bruger), men låser selv i retning mod uret.

#### Montering af beskyttelsesskærmen (Fig. D)

1. Tryk på beskyttelsesskærmens udløsergreb **8**.
2. Mens beskyttelsesskærmens udløsergreb holdes åben, rettes øsknerne **13** på beskyttelsesskærmen ind efter kærverne **14** på gearkassen.
3. Mens beskyttelsesskærmens udløsergreb holdes åben, skub beskyttelsesskærmen ned, indtil beskyttelsesskærmens øskner aktiveres og drej dem ind i rillen på gearkassenavet. Udløs beskyttelsesskærmens udløsergreb.
4. Drej mens spindlen vender mod operatøren beskyttelsesskærmen til den ønskede arbejdsposition. Tryk på og hold beskyttelsesskærmens udløsergreb **8** for at dreje beskyttelsesskærmen i retning mod uret. **BEMÆRK:** Selve beskyttelsesskærmen skal anbringes mellem spindlen og brugeren for at yde maksimal beskyttelse til brugeren. Beskyttelsesskærmens udløsergreb skal falde i hak i et af justeringshullerne **15** på beskyttelsesskærmens krave. Dette sikrer, at beskyttelsesskærmen sidder fast.
5. Du fjerner beskyttelsesskærmen ved at følge trinene 1–3 af disse instruktioner i omvendt rækkefølge.

### Flanger og hjul

#### Montering af hjul uden nav (Fig. E)

**▲ ADVARSEL:** Hvis flangen/ fastgørelsesmøtrikken/ hjulet ikke er placeret korrekt, kan det føre til alvorlig skade (eller beskadigelse af værktøjet eller hjulet).

**▲ FORSIGTIG:** Inkluderede flanger skal anvendes med nedtrykket center type 27 og type 42 slibehjul og type 41 skærehjul. Se **Oversigt over anvendelsesområde for tilbehør og beskyttelsesanordninger** for flere oplysninger.

**▲ ADVARSEL:** En lukket beskyttelsesskærm ved tosidet skærehjul er påkrævet, når der anvendes skærehjul.

**▲ ADVARSEL:** Anvendelse af en beskadiget flange eller beskyttelsesskærm eller undladelse af at bruge en korrekt flange og beskyttelsesskærm kan resultere i skader på grund af hjulbrud og hjulkontakt. Se **Oversigt over anvendelsesområde for tilbehør og beskyttelsesanordninger** for flere oplysninger.

1. Anbring værktøjet på et bord, beskyttelsesskærm op.
2. Installér støtteflangen **5** på spindlen **4** med den forhøjede midte (pilot) vendende imod hjulet. Tryk støtteflangen på plads.

- Anbring hjulet **20** imod støtteflangen, idet du centrerer hjulet på støtteflangens forhøjede midte (pilot).
- Mens du trykker spindellåsknappen ned og med de sekskantede fordybninger vendende væk fra hjulet, trækkes låseflangen **6** på spindlen, så øsknerne går i indgreb i de to riller i spindlen.
- Mens du trykker spindellåseknappen ned, skal du stramme låseflangen **6** med hænderne eller ved hjælp af den medfølgende skrueøgle. (Anvend kun en låseflange, hvis den er i perfekt stand.) Se **oversigt over anvendelsesområde for tilbehør og beskyttelsesanordninger** for oplysninger om flangen.
- Du fjerner hjulet i omvendt rækkefølge.

### Montering af slibestøtteskiver (Fig. A, F)

**BEMÆRK:** Anvendelse af en beskyttelsesskærm med slibningsskiver, der bruger støtteskiver, ofte kaldet fiberharpiksskiver, er ikke nødvendig. Da en beskyttelsesskærm ikke er nødvendig til dette tilbehør, er det muligt, at en beskyttelsesskærm ikke passer korrekt, hvis den anvendes.

**▲ ADVARSEL:** Hvis flangen/ fastgørelsesmøtrikken/ hjulet ikke er placeret korrekt, kan det føre til alvorlig skade (eller beskadigelse af værktøjet eller hjulet).

**▲ ADVARSEL:** Den korrekte beskyttelsesskærm skal geninstalleres for slibehjul, skærehjul, slibestøtteskiver, stålbørste eller stålhjulsopgaver, efter slibeopgaverne er afsluttede.

- Anbring eller skær et passende støtteskivegevind **17** på spindlen.
- Anbring slibeskiven **18** på støtteskiven **17**.
- Mens spindellåsen **3** trykkes ned, skal der skæres en klemmemøtrikgevind **19** på spindlen, og den forhøjede midte på klemmemøtrikken føres ind i midten af slibeskiven og støtteskiven.
- Spænd klemmemøtrikken manuelt. Tryk derefter spindellåseknappen ned, mens slibeskiven drejes, indtil slibeskiven og klemmemøtrikken er tætsiddende.
- Du demonterer hjulet ved at tage fat i og dreje støtteskiven og slibeskiven, mens du trykker på spindellåseknappen.

### Montering og demontering af navhjul (Fig. A)

Navhjul installeres direkte på den gevindskårede spindel. Tilbehørsgevindet skal matche spindelgevindet.

- Fjern støtteflangen ved at trække den væk fra værktøjet.
- Træk manuelt hjulet på spindlen **4**.
- Tryk spindellåseknappen **3** ned og brug en skrueøgle til at spænde hjulnavet.
- Du demonterer hjulet i omvendt rækkefølge.

**BEMÆRK:** Hvis du undlader at sætte hjulet korrekt på før værktøjet drejes, kan værktøjet eller hjulet blive beskadiget.

### Montering af stålkopbørster og stålhjul (Fig. A)

**▲ ADVARSEL:** Hvis flangen/ fastgørelsesmøtrikken/ hjulet ikke er placeret korrekt, kan det føre til alvorlig skade (eller beskadigelse af værktøjet eller hjulet).

**▲ FORSIGTIG:** Du nedsætter risikoen for personskade ved at bære arbejdshandsker, når du arbejder med stålbørster og -hjul. De kan blive skarpe.

**▲ FORSIGTIG:** For at nedsætte risikoen for at beskadige værktøjet, må hjul eller børste ikke røre ved beskyttelsesskærmen, når den er monteret eller når den er i brug. Det kan forårsage skjult beskadigelse af udstyret og ledninger kan sprænges fra udstyrshjul eller kop.

Stålkopbørster eller stålhjul installeres direkte på den gevindskårne spindel uden brug af flanger. Brug kun stålbørster

eller -hjul, der er forsynet med et gevindskåret nav. Dette udstyr kan købes hos din lokale forhandler eller hos et autoriseret servicecenter.

- Anbring værktøjet på et bord, beskyttelsesskærm op.
- Skær manuelt hjulgevindet på spindlen.
- Tryk spindellåseknappen **3** ned og brug en skrueøgle på stålhjulnavet eller -børsten til at spænde hjulet.
- Du fjerner hjulet i omvendt rækkefølge.

**BEMÆRK:** Du nedsætter risikoen for beskadigelse af værktøjet ved at anbringe hjulnavet korrekt, før du tænder for værktøjet.

### Før brugen

- Monter beskyttelsesskærmen og den rette skive eller hjul. Brug ikke skiver eller hjul, der er meget slidte.
- Sørg for, at støtte- og låseflangen er monteret korrekt. Følg de instruktioner, der findes i **oversigt over anvendelsesområde for tilbehør og beskyttelsesanordninger**.
- Sørg for, at skiven eller hjulet drejer i retning af pilene på tilbehøret og værktøjet.
- Brug ikke beskadiget tilbehør. Før brug af tilbehør undersøges f.eks. slibehjul for skår og revner, støttepuder for revner eller slid og stålbørste for løse eller revnede tråde. Hvis elværktøjet eller tilbehøret tabes, bør det undersøges for skade, eller der bør monteres ubeskadiget tilbehør. Efter undersøgelse og montering af tilbehør placeres du og tilskuere væk fra tilbehørets rotationsplan, og elværktøjet køres ved maksimal tomgangshastighed i et minut. Beskadiget tilbehør vil normalt gå i stykker under denne testkørsel.

### BETJENING

#### Brugervejledning

**▲ ADVARSEL:** Overhold altid sikkerhedsvejledningen og de gældende regler.

**▲ ADVARSEL:** For at mindske risikoen for alvorlige personskader, skal du slukke for værktøjet og tage batteripakken ud, før du foretager justeringer eller fjerner/ installerer tilbehør. Start ved et uheld kan medføre skader.

**▲ ADVARSEL:**

- Sørg for, at alle materialer, der skal slibes eller skæres, sidder godt fast.
- Fastgør og understøt arbejdsemnet. Brug klemmer eller en skruestik til at holde og understøtte arbejdsemnet på et stabilt underlag. Det er vigtigt at klemme og understøtte arbejdsemnet godt for at forebygge, at arbejdsemnet bevæger sig, så du mister kontrollen over det. Hvis arbejdsemnet bevæger sig, eller der forekommer tab af kontrol, kan det udgøre en fare og forårsage personskade.
- Bær altid almindelige arbejdshandsker, når du arbejder med dette værktøj.
- Gearet bliver meget varmt under brug.
- Anvend kun et let tryk på værktøjet. Anvend ikke sidepres på skiven.
- Montér altid beskyttelsesskærmen og den rette skive eller hjul. Brug ikke skiver eller hjul, der er meget slidte.
- Undgå overstyring. Bliver værktøjet varmt, skal du lade det køre i tomgang nogle få minutter for at køle tilbehøret af. Rør ikke ved tilbehøret, før det er kølet ned. Skiverne bliver meget varme under brug.
- Arbejd aldrig med slibekoppen uden en passende beskyttelsesskærm.
- Brug ikke elværktøjet sammen med et udsærringsstativ.

- Brug aldrig blottere sammen med sammenhængende slibeprodukter.
- Pas på, klingnen fortsætter med at rotere, efter at værktøjet er slukket.

## Korrekt håndposition (Fig. G)

**▲ ADVARSEL:** For at reducere risikoen for alvorlig personskade, skal du **ALTID** anvende den rette håndposition som vist.

**▲ ADVARSEL:** For at reducere risikoen for alvorlig personskade skal du **ALTID** holde godt fast i tilfælde af en pludselig reaktion.

Korrekt håndposition kræver én hånd på sidehåndtaget **11** og den anden hånd på værktøjets krop som vist på Fig. G.

## Skydekontakt (Fig. A)

**▲ FORSIGTIG:** Hold godt fast på sidehåndtaget og værktøjets krop for at have kontrol over værktøjet ved opstart og under brug, indtil hjulet eller tilbehøret holder op med at dreje. Sørg for, at hjulet står helt stille, før du lægger værktøjet fra dig.

**BEMÆRK:** For at reducere uventet værktøjsbevægelse bør du ikke tænde og slukke for værktøjet under belastningsforhold. Lad sliberen køre op til fuld hastighed, før den rører arbejdsoverfladen. Løft værktøjet fra overfladen, før du slukker for værktøjet. Lad værktøjet holde helt op med at dreje, før du lægger det fra dig.

1. For at tænde for værktøjet skal du skubbe startspærrebet **2** mod enden af værktøjet og derefter trykke på skydekontakten **1**. Værktøjet vil køre, mens der trykkes på kontakten.
2. Sluk for værktøjet ved at udløse skydekontakten.

## Spindellås (Fig. A)

Funktionen af spindellås **3** er at forhindre spindelen i at dreje, når der monteres eller fjernes hjul. Betjen kun spindellåsen, når der er slukket for værktøjet, og stikket er taget ud af kontakten, og værktøjet står helt stille.

**BEMÆRK:** For at reducere risikoen for skade på værktøjet, bør du ikke aktivere spindellåsen, mens værktøjet kører. Det kan resultere i skade på værktøjet, og påsat tilbehør kan falde af og eventuelt forårsage personskade.

For at aktivere låsen skal du trykke på spindellåseknappen og dreje spindelen, indtil du ikke kan dreje den længere.

## Overfladeslibning og stålborstning

**▲ FORSIGTIG:** Brug altid den korrekte beskyttelsesskærm ifølge instruktionerne i denne vejledning.

Sådan udføres arbejde på et arbejdsemnes overflade:

1. Lad værktøjet nå fuld hastighed, for det rører arbejdsoverfladen.
2. Anvend minimum tryk på arbejdsoverfladen og lad værktøjet køre ved høj hastighed. Hastigheden ved fjernelse af maling er højest, når værktøjet kører med høj hastighed.
3. Oprethold en passende vinkel mellem værktøjet og arbejdsoverfladen. Se skemaet i henhold til speciel funktion.

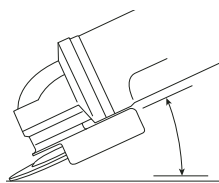

Funktion	Vinkel
Slibning	20°-30°
Slibning med flapskive	5°-10°

Funktion	Vinkel
Slibning med støtteskive	5°-15°
Stålbørstning	5°-10°

4. Oprethold kontakt mellem kanten på hjulet og arbejdsoverfladen.

- Hvis slibning med klapskiver eller stålbørstning bevæg værktøjet kontinuerligt i en fremadrettet og tilbagegående bevægelse for at undgå at skabe udhulninger i arbejdsoverfladen.

- Hvis slibning med en støtteskive, flyt hele tiden værktøjet i en lige linje for at forhindre afbrænding og hvirvlen af arbejdsoverfladen.

**BEMÆRK:** Hvis du lader værktøjet hvile på arbejdsoverfladen uden bevægelse, vil det beskadige arbejdsemnet.

5. Løft værktøjet fra arbejdsoverfladen, før du slukker for værktøjet. Lad værktøjet holde helt op med at dreje, før du lægger det fra dig.

**▲ FORSIGTIG:** Vær ekstra omhyggelig, når du arbejder over et hjørne, da du kan komme ud for en hurtig bevægelse fra slibemaskinen.

## Forholdsregler der skal tages under arbejde på et lakeret emne

1. Slibning eller stålbørstning af blybaseret maling ANBEFALES IKKE på grund af vanskeligheden ved at styre det forurenede støv. Børn og gravide kvinder er udsat for den største risiko for blyforgiftning.

2. Da det kan være vanskeligt at finde ud af, hvorvidt en maling indeholder bly uden en kemisk analyse, anbefaler vi de følgende forholdsregler ved slibning af alle malinger:

### Personsikkerhed

1. Ingen børn eller gravide kvinder må opholde sig i arbejdsområdet, når der foretages slibning eller stålbørstning af maling, før al rengøring er afsluttet.

2. Alle personer, som kommer ind i arbejdsområder, skal bære en støvmaske eller en respirator. Filteret skal udskiftes dagligt, eller når bæreren har svært ved at trække vejret. **BEMÆRK:** Du bør udelukkende anvende støvmasker, der er beregnet til arbejde med blybaseret malingsstøv og dampe. Almindelige malingsmasker tilbyder ikke denne beskyttelse. Find den korrekte N.I.O.S.H.-godkendt støvmaske hos din forhandler.

3. Der bør IKKE SPISES, DRIKKES eller RYGES i arbejdsområdet for at undgå at indtage forurenede malingspartikler. Arbejdere skal vaske sig og rydde op, FØR de spiser, drikker eller ryger. Der må ikke efterlades føde-, drikke- eller rygevarer i arbejdsområdet, hvor der kan falde støv på dem.

### Miljømæssig sikkerhed

1. Maling skal fjernes på en sådan måde, at mængden af genereret støv minimeres.

2. Områder, hvor der foregår fjernelse af maling, skal forsegles med plastiktildækninger på 4 mils tykkelse.

3. Slibning skal foregå på en sådan måde, at sporing af malingsstøv uden for arbejdsområdet reduceres.

### Rengøring og bortskaffelse

1. Alle overflader i arbejdsområdet skal støvsuges og rengøres grundigt hver dag, mens slibningen foregår. Støvsugerfilterposer skal hyppigt udskiftes.

2. Plastikklude skal samles sammen og bortskaffes sammen med alle støvskår eller andre bortskaffelsesrester. De skal anbringes i forseglede affaldsbeholdere og bortskaffes via regelmæssige affal

dsbortskaffelsesprocedurer. Under rengøring skal børn og gravide kvinder holdes på afstand af arbejdsområdet.

3. Al legetøj, vaskbare møbler og redskaber, der bruges af børn, skal vaskes omhyggeligt, før de bruges igen.

## Kantslibning og -skæring

**▲ ADVARSEL:** Anvend ikke kantslibnings-/skæringshjul til overfladeslibningsopgaver, fordi disse hjul ikke er designet til de sidetryk, som opstår med overfladeslibning. Resultatet kan blive brud på hjulet og personskade.

**▲ FORSIGTIG:** De hjul, der bruges til kantslibning og -skæring kan knække eller få tilbageslag, hvis de bøjes eller vrides, når værktøjet bruges. Ved alle kantslibnings-/skærearbejder skal den åbne side på beskyttelsesskærmen være anbragt på afstand af brugeren.

**BEMÆRK:** Kantslibning-/skæring med en type 27 skive skal begrænses til fladskæring og udskæring mindre end 13 mm i dybden, når hjulet er nyt. Reducer dybden af skæringen/udskæringen i takt med nedslidningen af hjulets radius. Se

**Oversigt over anvendelsesområde for tilbehør og beskyttelsesanordninger** for flere oplysninger. Kantslibning/-skæring med en type A hjul kræver brug af en type 1 beskyttelsesskærm.

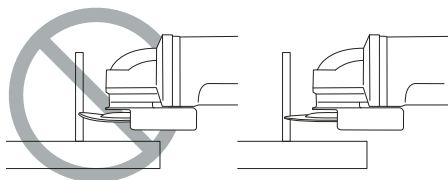

1. Lad værktøjet nå fuld hastighed, for det rører arbejdsoverfladen.
2. Anvend minimum tryk på arbejdsoverfladen og lad værktøjet køre ved høj hastighed. Slibe-/skærehastigheden er højest, når værktøjet kører med høj hastighed.
3. Anbring dig, så den åbne underside på hjulet vender væk fra dig.
4. Når du har startet på en skæring, og du har oprettet et indhak i arbejdsemnet, skal du ikke ændring vinklen på snittet. Ændring af vinklen vil få hjulet til at bøje og kan medføre et brud på hjulet. Hjørneslibehjul er ikke designet til at modstå de sidetryk, som bøjning kan frembringe.
5. Løft værktøjet fra arbejdsoverfladen, før du slukker for værktøjet. Lad værktøjet holde helt op med at dreje, før du lægger det fra dig.

## Savning i metal

**For skæring med bundne slibemidler, brug altid beskyttelsesskærm type A.**

Ved skærearbejde arbejde med moderat hastighed tilpasset til det materiale, der skæres. Læg ikke tryk på skæreskiven eller vip eller drej maskinen.

Nedsæt ikke hastigheden på nedkørende skæreskiver ved at anvende sidelæns tryk.

Maskinen skal altid arbejde i en opadgående slibningsbevægelse. Ellers er der fare for, at den bliver skubbet ukontrolleret ud af snittet.

Ved skæring af profiler og firkantede bærre, er det bedst at starte på det mindste tværsnit.

## Grovslibning

**Brug aldrig en skæreskive til grovslibning. Brug altid sikkerhedsskærmen Type B.**

De bedste grovslibningsresultater opnås, når maskinen indstilles til en vinkel på 30° til 40°. Flyt maskinen frem og tilbage med

et moderat tryk. På denne måde bliver arbejdsemnet ikke for varmt, bliver ikke misfarvet, og der dannes ingen riller.

## Stenskæring

**Maskinen må kun benyttes til tørskæring.**

Ved skæring af sten er det bedst at bruge en diamant skæreskive. Betjen kun maskinen med ekstra støvbeskyttelsesmaske.

## Arbejdsråd

**Udvis forsigtighed, når der skæres huller i bærende vægge.**

Huller i strukturelle vægge er underlagt lovbestemte/landespecifikke regulativer. Disse regulativer skal overholdes under alle omstændigheder. Før du starter på arbejdet, kan du kontakte den ansvarlige ingeniør, arkitekt eller bygnings supervisor.

## VEDLIGEHOLDELSE

Dit DEWALT elværktøj er designet til at fungere i lang tid med minimal vedligeholdelse. Vedvarende tilfredsstillende funktion er afhængig af, om apparatet plejes korrekt og rengøres regelmæssigt.

**▲ ADVARSEL:** For at mindske risikoen for alvorlige personskader, skal du slukke for værktøjet og tage batteripakken ud, før du foretager justeringer eller fjerner/ installerer tilbehør. Start ved et uheld kan medføre skader.

Der kan ikke udføres service på opladeren eller batteripakken.

Se bagsiden af denne vejledning for kontaktoplysninger til servicecentre, eller gå ind på [www.2helpU.com](http://www.2helpU.com).

## Smøring

Dette elektriske værktøj skal ikke smøres yderligere.

## Rengøring

**▲ ADVARSEL:** Fare for elektrisk stød og mekanisk fare. Tag det elektriske apparat ud af strømkilden før rengøring.

**▲ ADVARSEL:** For at sikre sikker og effektiv drift skal du altid holde det elektriske apparat og ventilationsåbningerne rene.

**▲ ADVARSEL:** Blæs støv og snavs ud af hovedhuset med tør luft, lige så snart der samler sig snavs i og omkring luftaftrækket. Bær godkendte beskyttelsesbriller og godkendt støvmaske ved udførelse af denne procedure.

**▲ ADVARSEL:** Brug aldrig opløsningsmidler eller andre kraftige kemikalier til at rengøre værktøjets ikke-metalliske dele. Disse kemikalier kan nedbryde de materialer, der bruges i disse dele. Brug en klud, der kun er fugtet med vand og mild sæbe. Lad aldrig væske trænge ind i værktøjet, og nedsænk aldrig nogen del af værktøjet i en væske.



Ventilationsåbninger kan rengøres med en tør, blød ikke-metallisk børste og/eller en egnet støvsuger. Brug ikke vand eller rengøringsmidler. Bær godkendt øjenværn og godkendt støvmaske.

## Valgfrit tilbehør

**▲ ADVARSEL:** Eftersom andet tilbehør, end det, der tilbydes af DEWALT, ikke er afprøvet med dette produkt, kan det være farligt at bruge sådant tilbehør med dette værktøj. For at reducere risikoen for kvæstelser, må dette produkt kun anvendes med tilbehør, som anbefales af DEWALT.

**▲ ADVARSEL:** Brug ikke en limet slibeskive, hvor udløbsdatoen er overskredet (EXP), som markeret nær midten af hjulet (hvis det medfølger). Skiver, som er udløbet, er mere tilbøjelige til at briste og forårsage alvorlig personskade. Opbevar limede slibeskiver på et tørt sted uden ekstreme temperaturer eller fugtighed. Ødelæg skiver, der er udløbet eller beskadiget, så de ikke kan bruges.

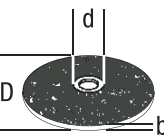
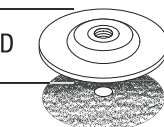
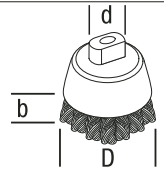
Ret henvendelse til din forhandler vedr. yderligere oplysninger mhp. det passende tilbehør.

	Maks. [mm]		[mm]	Min. rotation [min. <sup>-1</sup> ]	Perifer hastighed [m/s]	Gevindskåret hullængde [mm]
	D	b				
	115	6,4	22,23	11.500	80	–
	125	6,4	22,23	11.500	80	–
	115	–	–	11500	80	–
	125	–	–	11500	80	–
	75	30	M14	11500	45	20,0
	115	13	M14	11500	80	20,0

### Tool Connect™ Chip (Fig. H)

**▲ ADVARSEL:** For at nedsætte risikoen for alvorlig personskade skal du slå enheden fra og fjerne batteripakken inden du foretager eventuelle justeringer eller fjerner/installerer fastgørelser eller tilbehør. En utilsigtet start kan forårsage kvæstelser.

Dit værktøj er velegnet til Tool Connect™ Chip og har et sted til installation af en Tool Connect™ Chip.

Tool Connect™ Chip er en valgfri app til din smart-enhed (f.eks. en smartphone eller tablet), der opretter forbindelse til enheden, så du kan anvende mobil-appen til lagerstyringsfunktioner.

Se **Tool Connect™ Chip-instruktionsarket** for yderligere oplysninger.

### Installation af Tool Connect™ Chip

1. Fjern de skruer **21**, der holder Tool Connect™ Chip-beskyttelsesdækslet **22** ind i værktøjet.
2. Fjern beskyttelsesdækslet, og indsæt Tool Connect™ Chip i den tomme lomme **23**.
3. Sørg for, at Tool Connect™ Chip flugter med huset. Fastgør den med skruerne, og stram dem.
4. Se **Tool Connect™ Chip-instruktionsarket** for yderligere instruktioner.

### Miljøbeskyttelse



Produkter/batterier kan genbruges, men hvis de er markeret med den overstregede skraldespand, må de ikke bortskaffes sammen med almindeligt husholdningsaffald. Lad batterierne aflade helt og adskil dem, og adskil eventuelle lyskilder fra produktet, hvis det er muligt. Det er brugerens ansvar at slette personlige oplysninger fra produktet. Aflever derefter affaldet på et officielt affaldsindsamlingsanlæg eller hos en deltagende forhandler, som ofte tager imod det gratis. Emballagen skal bortskaffes baseret på den markerede materialekode. Brugs- og sikkerhedsinstruktioner bør kun bortskaffes, når det relevante produkt ikke længere er i brug.

Kontakt din kommune for at få vejledning i affaldshåndtering. Få yderligere oplysninger på [www.2helpU.com](http://www.2helpU.com) og ved at scanne ovenstående QR-kode.

## Yderligere oplysninger om beskyttelseskærme og tilbehør til DCG406, DCG413

Når der anvendes segmenterede diamanthjul, må der kun anvendes diamanthjul med en perifer spalte på højst 10 mm og en negativ skråningsvinkel.

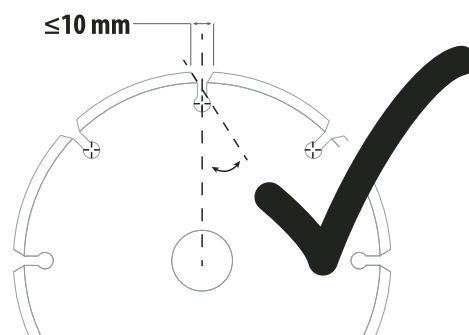
**BRUG IKKE**



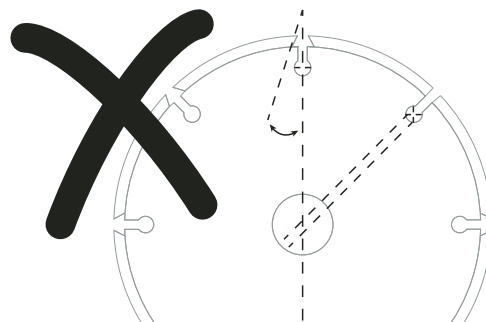



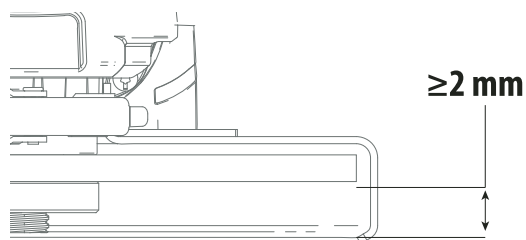



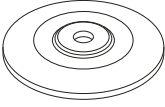
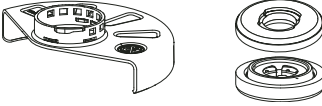
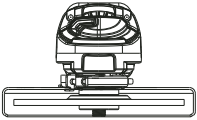

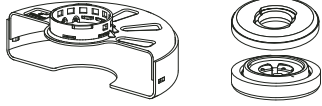
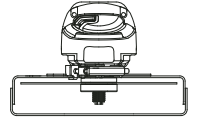
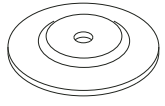
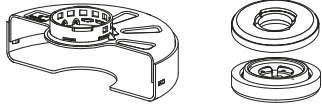
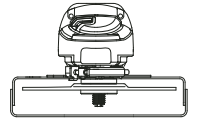
Segmenterede diamanthjul med en perifer spalte på mere end 10 mm og/eller en positiv vinkel.

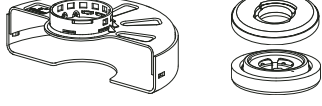
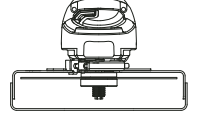
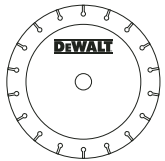
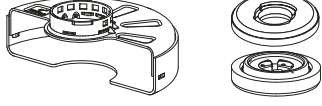
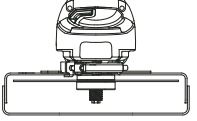

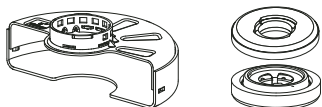
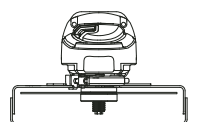
For alt tilbehør til slibning, afslibning med sandpapir og trådbørstning med hjul skal den nederste del af tilbehøret være anbragt inden for beskyttelseskabinettet med mindst 2 mm afstand til beskyttelseskabinettets nederste kant.

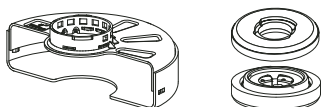

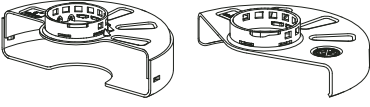
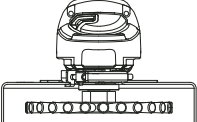

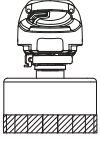
## DCG406, DCG413 Anvendelsesområde for tilbehør og beskyttelsesanordninger

	Tilbehørstype	Tilbehør	Beskyttelseskærm	Montering til reference
Overfladeslibning	Skivetype 27		 Type B (Slibning)	
Afskæring	Skivetype 41 (1A) (metal)		 Type A (Lukket afskæring)	
	Skivetype 42 (27A) (metal)		 Type A (Lukket afskæring)	
	Skivetype 41(1A) (murværk/beton)		 Type A (Lukket afskæring)	
	Diamantskæreskive (murværk/beton)		 Type A (Lukket afskæring)	
	Slibeskive til andre materialer end metal eller murværk/beton		 Type A (Lukket afskæring)	
	Dobbelt anvendelse (kombineret afskæring og slibning)	Slibeskive til dobbelt anvendelse		 Type A (Lukket afskæring)
Stålbørstning	Stålbørste af skivetype		 Type A or Type B (lukket afskæring eller slibning)	
	Stålbørste af koptype		Beskyttelseskærm ikke krævet	

<sup>4</sup> For acceptabel diamantskive-geometri reference *Oversigt over anvendelsesområde for tilbehør og beskyttelsesanordninger.*

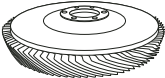
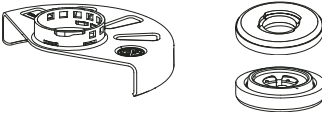
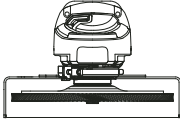
4

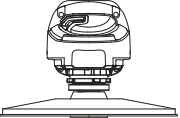
	Tilbehørstype	Tilbehør	Beskyttelseskærm	Montering til reference
Slibning	Klapskive (Type 27 / Type 29)		 Type B (Slibning)	
	Fleksibelt slibemiddel (f.eks. sandpapir) (understøttet af et fleksibelt underlag)		 Beskyttelseskærm ikke krævet	 <sup>6</sup>
<sup>6</sup> Gummiunderlag og slibeklemme (inkluderet med gummiunderlag) kan tilkøbes hos din lokale DeWALT forhandler eller dit autoriserede DeWALT servicecenter.				

**⚠ FARE:** Brug den ikke til at skære eller snitte i træ. Brug ikke nogen form for klinger med tænder. Det kan resultere i alvorlig personskaade.

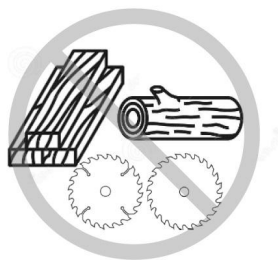

# KLEINER AKKU-WINKELSCHLEIFER

## DCG406, DCG413

**! WARNUNG:** Beachten Sie alle Sicherheitshinweise, Anleitungen und Spezifikationen in diesem Handbuch. Das umfasst auch die Angaben in den Kapiteln zu Akkus und Ladegeräten, die im Handbuch eines Originalwerkzeugs oder in einem separaten Handbuch für Akkus und Ladegeräte enthalten sind.

Handbücher sind über den Kundendienst erhältlich. (Kontaktadressen finden Sie auf der Rückseite dieses Handbuchs.)

### Technische Daten

		DCG406	DCG413
Spannung	V <sub>DC</sub>	18	18
Typ		3	2
Akkutyp		Li-Ionen	Li-Ionen
Max. Ausgangsleistung	W	1647	1647
Leerlaufdrehzahl	min <sup>-1</sup>	9000	9000
Schleifscheibendurchmesser	mm	125	115
Schleifscheibendicke (max.)	mm	6,4	6,4
Trennscheibendurchmesser	mm	125	115
Trennscheibendicke (max.)	mm	3	3
Drahrundbürstendurchmesser	mm	115	115
Drahrundbürstendicke (max.)	mm	13	13
Spindeldurchmesser		M14	M14
Spindellänge	mm	21,5	21,5
Gewicht (ohne Akku)*	kg	1,80	1,78
* Gewicht einschließlich Zusatzgriff und Schutzabdeckung			
Lärmwerte und Vibrationswerte (Triax-Vektorsumme) gemäß EN62841-2-3:			
L <sub>PA</sub> (Emissions-Schalldruckpegel)	dB(A)	87	87
L <sub>WA</sub> (Schallleistungspegel)	dB(A)	95	95
K (Unsicherheit für den angegebenen Schallpegel)	dB(A)	3	3
Flächenschleifen			
Vibrationsemissionswert a <sub>h,AG</sub> =	m/s <sup>2</sup>	7,5	7,5
Messungenauigkeit K =	m/s <sup>2</sup>	1,5	1,5
Tellerschleifen			
Vibrationsemissionswert a <sub>h,DS</sub> =	m/s <sup>2</sup>	<2,5	<2,5
Messungenauigkeit K =	m/s <sup>2</sup>	1,5	1,5
Beton- und Trennschleifen			
Vibrationsemissionswert a <sub>h,CG</sub> =	m/s <sup>2</sup>	6,9	6,9
Messungenauigkeit K =	m/s <sup>2</sup>	1,5	1,5

Der in diesem Informationsblatt angegebene Vibrationsemissionswert wurde gemäß einem standardisierten Test laut EN 62841 gemessen und kann für einen Vergleich zwischen zwei Geräten verwendet werden. Sie können zu einer vorläufigen Einschätzung der Exposition verwendet werden.

**! WARNUNG:** Der angegebene Vibrationsemissionswert bezieht sich auf die Hauptanwendung des Gerätes. Wenn das Gerät jedoch für andere Anwendungen, mit anderem Zubehör oder schlecht gewartet eingesetzt wird, kann die Vibrationsemission verschieden sein. Dies kann den Expositionsgrad über die Gesamtbetriebszeit erheblich erhöhen. Eine Schätzung der Vibrationsstärke sollte auch berücksichtigen, wie oft das Gerät ausgeschaltet wird oder über welche Zeit es zwar läuft, aber nicht wirklich in Betrieb ist. Dies kann die Exposition über die Gesamtbetriebszeit erheblich mindern.

Identifizieren Sie zusätzliche Sicherheitsmaßnahmen, um den Bediener vor den Vibrationsauswirkungen zu schützen, wie: Erhalt des Werkzeugs und Zubehörs, Hände warm halten, Organisation von Arbeitsmustern.

**! VORSICHT:** Beim Arbeiten mit der Drahtbürste oder beim Trennschleifen können verschiedene Vibrationsstufen auftreten.

**! WARNUNG:** Beim Schleifen von dünnen Metallblechen oder anderen Strukturen mit großer Oberfläche, die schnell zu vibrieren beginnen, können die Gesamtgeräuschemission deutlich höher (bis zu 15 dB) als die deklarierten Geräuschemissionen liegen. Bei solchen Werkstücken sollten die Geräuschemissionen so weit wie möglich verhindert werden, indem geeignete Maßnahmen wie die Verwendung von schweren, flexiblen Dämpfungsmatten ergriffen werden. Die erhöhten Geräuschemissionen sind auch in Hinblick auf die Risikobewertung durch die Geräuschbelastung sowie bei der Auswahl eines angemessenen Gehörschutzes zu berücksichtigen.

### EG-Konformitätserklärung

#### Maschinenrichtlinie



### Kleiner Akku-Winkelschleifer DCG406, DCG413

DEWALT erklärt hiermit, dass diese unter **Technische Daten** beschriebenen Produkte die folgenden Vorschriften erfüllen: 2006/42/EG, EN62841-1:2015 +A11:2022, EN IEC 62841-2-3:2021 +A11:2021.

Diese Produkte entsprechen außerdem den Richtlinien 2014/30/EU und 2011/65/EU. Für weitere Informationen wenden Sie sich bitte an DEWALT unter der folgenden Adresse oder schauen Sie auf der Rückseite dieser Betriebsanleitung nach.

Der Unterzeichnete ist verantwortlich für die Zusammenstellung des technischen Dossiers und gibt diese Erklärung im Namen von DEWALT ab.

Markus Rempel  
Vice-President Engineering, PTE-Europe  
Richard-Klinger-Straße 11,  
65510 Idstein, Deutschland  
15.11.2024



**! WARNUNG:** Zur Reduzierung der Verletzungsgefahr bitte die Betriebsanleitung lesen.

## Definitionen: Sicherheitsrichtlinien

Im Folgenden wird die Relevanz der einzelnen Warnhinweise erklärt. Bitte lesen Sie die Betriebsanleitung und achten Sie auf diese Symbole.

**▲ GEFAHR:** Weist auf eine unmittelbar drohende gefährliche Situation hin, die, sofern nicht vermieden, zu **tödlichen oder schweren Verletzungen** führen wird.

**▲ WARNUNG:** Weist auf eine möglicherweise gefährliche Situation hin, die, sofern nicht vermieden, zu **tödlichen oder schweren Verletzungen** führen kann.

**▲ VORSICHT:** Weist auf eine möglicherweise gefährliche Situation hin, die, sofern nicht vermieden, zu **leichten oder mittelschweren Verletzungen** führen kann.

**HINWEIS:** Weist auf ein Verhalten hin, das **nichts mit Verletzungen** zu tun hat, aber, wenn es nicht vermieden wird, zu **Sachschäden** führen kann.

▲ Weist auf ein Stromschlagrisiko hin.

▲ Weist auf eine Brandgefahr hin.

## Allgemeine Sicherheitswarnhinweise für Elektrowerkzeuge

**▲ WARNUNG:** Beachten Sie alle Sicherheitshinweise, Anweisungen, Darstellungen und Daten, die Sie mit dem Gerät erhalten. Wenn Sie die folgenden Anweisungen nicht beachten, kann es zu elektrischem Schlag, Feuer und/oder schweren Verletzungen kommen.

### BEWAHREN SIE ALLE WARNHINWEISE UND ANWEISUNGEN ZUM SPÄTEREN NACHSCHLAGEN AUF

Der Begriff „Elektrowerkzeug“ in den Warnhinweisen bezieht sich auf Ihr netzbetriebenes Elektrowerkzeug (mit Kabel) oder auf Ihr akkubetriebenes (kabelloses) Elektrowerkzeug.

#### 1) Sicherheit im Arbeitsbereich

a) **Halten Sie den Arbeitsbereich sauber und gut ausgeleuchtet.** Unaufgeräumte oder dunkle Bereiche begünstigen Unfälle.

b) **Betreiben Sie das Elektrowerkzeug nicht in explosionsgefährdeten Umgebungen, in denen sich z. B. brennbare Flüssigkeiten, Gase oder Staub befinden.** Elektrowerkzeuge erzeugen Funken, die den Staub oder die Dämpfe entzünden können.

c) **Halten Sie Kinder und Zuschauer fern, während Sie ein Elektrogerät betreiben.** Ablenkung kann dazu führen, dass Sie die Kontrolle über das Gerät verlieren.

#### 2) Elektrische Sicherheit

a) **Der Stecker des Elektrogerätes muss in die Steckdose passen. Ändern Sie niemals den Stecker in irgendeiner Form. Verwenden Sie keinerlei Adapterstecker an geerdeten Elektrogeräten.** Unveränderte Stecker und passende Steckdosen mindern die Gefahr eines elektrischen Schlages.

b) **Vermeiden Sie Körperkontakt mit geerdeten Flächen, wie Rohre, Radiatoren, Herde und Kühlgeräte.** Es besteht eine erhöhte Gefahr für einen elektrischen Schlag, wenn Ihr Körper geerdet ist.

c) **Setzen Sie Elektrogeräte keinem Regen oder feuchter Umgebung aus.** Wenn Wasser in das Elektrogerät eindringt, erhöht sich die Gefahr eines elektrischen Schlages.

d) **Überlasten Sie das Kabel nicht. Verwenden Sie niemals das Kabel, um das Elektrogerät zu tragen oder durch Ziehen vom Netz zu trennen. Halten Sie das Kabel fern**

**von Hitze, Öl, scharfen Kanten oder beweglichen Teilen.** Beschädigte oder verhedderte Kabel erhöhen die Gefahr eines elektrischen Schlages.

e) **Wenn Sie ein Elektrogerät im Freien betreiben, verwenden Sie ein für den Außeneinsatz geeignetes Verlängerungskabel.** Die Verwendung von für den Außeneinsatz geeigneten Kabeln mindert die Gefahr eines elektrischen Schlages.

f) **Wenn der Betrieb eines Elektrogerätes in feuchter Umgebung unumgänglich ist, verwenden Sie eine durch einen Fehlerstromschutzschalter (FI-Schalter oder Rcd) geschützte Stromversorgung.** Der Einsatz eines Fehlerstromschutzschalters mindert die Gefahr eines elektrischen Schlages.

#### 3) Sicherheit von Personen

a) **Seien Sie aufmerksam, achten Sie darauf, was Sie tun, und gehen Sie mit Vernunft an die Arbeit mit einem Elektrowerkzeug. Benutzen Sie kein Elektrowerkzeug, wenn Sie müde sind oder unter dem Einfluss von Drogen, Alkohol oder Medikamenten stehen.** Ein Moment der Unachtsamkeit beim Betrieb eines Elektrogerätes kann zu schweren Verletzungen führen.

b) **Tragen Sie persönliche Schutzausrüstung und immer eine Schutzbrille.** Das Tragen persönlicher Schutzausrüstung, wie Staubmaske, rutschfeste Sicherheitsschuhe, Schutzhelm oder Gehörschutz, je nach Art und Einsatz des Elektrowerkzeuges, verringert das Risiko von Verletzungen.

c) **Vermeiden Sie unbeabsichtigtes Starten. Vergewissern Sie sich, dass der Schalter in der AUS-Position ist, bevor Sie das Gerät an die Stromversorgung und/oder an den Akku anschließen oder wenn Sie das Gerät aufnehmen oder tragen.** Wenn Sie beim Tragen des Elektrowerkzeuges den Finger am Schalter haben oder das Gerät eingeschaltet an die Stromversorgung anschließen, kann dies zu Unfällen führen.

d) **Entfernen Sie alle Einstellschlüssel oder Werkzeuge, bevor Sie das Elektrogerät einschalten.** Werkzeuge oder Schlüssel, die an rotierenden Teilen des Elektrogerätes angebracht sind, können zu Verletzungen führen.

e) **Vermeiden Sie eine abnormale Körperhaltung. Sorgen Sie für einen sicheren Stand und halten Sie jederzeit das Gleichgewicht.** Dadurch können Sie das Elektrowerkzeug in unerwarteten Situationen besser kontrollieren.

f) **Tragen Sie geeignete Kleidung. Tragen Sie keine weite Kleidung und keinen Schmuck. Halten Sie Ihre Haare und Kleidung von beweglichen Teilen fern.** Lose sitzende Kleidung, Schmuck oder lange Haare können sich in den beweglichen Teilen verfangen.

g) **Wenn Geräte für den Anschluss an eine Staubabsaugung und Staubsammlung vorgesehen sind, vergewissern Sie sich, dass diese richtig angeschlossen sind und verwendet werden.** Der Einsatz von Staubsammlern kann staubbedingte Gefahren mindern.

h) **Vermeiden Sie, durch die häufige Nutzung des Werkzeugs in einen Trott zu verfallen und Prinzipien für die Werkzeugsicherheit zu ignorieren.** Eine unachtsame Aktion kann im Bruchteil einer Sekunde zu schweren Verletzungen führen.

#### 4) Verwendung und Pflege des Elektrogerätes

a) **Überlasten Sie das Elektrogerät nicht. Verwenden Sie das für Ihre Arbeit passende Elektrogerät.** Das richtige Gerät wird die Aufgabe besser und sicherer erledigen, wenn es bestimmungsgemäß verwendet wird.

- b) **Benutzen Sie kein Elektrowerkzeug, dessen Schalter defekt ist.** Ein Elektrowerkzeug, das sich nicht mehr ein- oder ausschalten lässt, ist gefährlich und muss repariert werden.
- c) **Trennen Sie den Stecker vom Netz und/ oder den Akku (sofern abnehmbar) vom Elektrowerkzeug, bevor Sie Einstellungen am Gerät vornehmen, Zubehör wechseln oder es aufbewahren.** Diese Vorbeugemaßnahmen mindern die Gefahr, dass das Elektrogerät unbeabsichtigt startet.
- d) **Bewahren Sie nicht verwendete Elektrogeräte für Kinder unerreikbaar auf und lassen Sie nicht zu, dass Personen ohne Erfahrung mit dem Elektrogerät oder mit diesen Anweisungen das Elektrogerät bedienen.** Elektrogeräte sind in den Händen nicht geschulter Personen gefährlich.
- e) **Warten Sie die Elektrogeräte. Prüfen Sie, ob bewegliche Teile verzogen oder ausgeschlagen, ob Teile gebrochen oder in einem Zustand sind, der den Betrieb des Elektrogerätes beeinträchtigen kann. Bei Beschädigungen lassen Sie das Elektrogerät reparieren, bevor Sie es verwenden.** Viele Unfälle entstehen wegen mangelnder Wartung der Elektrogeräte.
- f) **Halten Sie Schneidwerkzeuge scharf und sauber.** Richtig gewartete Schneidwerkzeuge mit scharfen Klingen blockieren seltener und sind leichter unter Kontrolle zu halten.
- g) **Verwenden Sie Elektrogeräte, Zubehör und Einsätze (Bits) usw. gemäß diesen Anweisungen und unter Berücksichtigung der Arbeitsbedingungen und der Aufgabe.** Wenn Sie das Elektrogerät für Aufgaben verwenden, die nicht bestimmungsgemäß sind, kann dies zu gefährlichen Situationen führen.
- h) **Halten Sie die Griffe trocken, sauber und frei von Öl und Fett.** Rutschige Griffe und Oberflächen unterbinden die sichere Bedienbarkeit und Kontrolle über das Werkzeug in unerwarteten Situationen.
- 5) Verwendung und Pflege von Akkugeräten**
- a) **Laden Sie die Akkus nur in Ladegeräten auf, die vom Hersteller empfohlen werden.** Ein Ladegerät, das für einen bestimmten Akkutyp geeignet ist, kann zu Brandgefahr führen, wenn es mit einem anderen Akku verwendet wird.
- b) **Verwenden Sie Elektrogeräte nur mit den speziell vorgesehenen Akkus.** Der Einsatz anderer Akkus kann zu Verletzungs- und Brandgefahr führen.
- c) **Wenn Akkus nicht verwendet werden, halten Sie sie von anderen Metallteilen, z. B. Büroklammern, Münzen, Schlüsseln, Nägeln, Schrauben oder anderen kleinen Metallteilen fern, die eine Verbindung zwischen den Polen verursachen können.** Wenn die Akkupole kurzgeschlossen werden, kann dies zu Verbrennungen oder einem Brand führen.
- d) **Bei falscher Anwendung kann Flüssigkeit aus dem Akku austreten. Vermeiden Sie den Kontakt damit. Bei zufälligem Kontakt mit Wasser abspülen. Wenn die Flüssigkeit in die Augen kommt, nehmen Sie zusätzlich ärztliche Hilfe in Anspruch.** Austretende Akkuflüssigkeit kann zu Hautreizungen oder Verbrennungen führen.
- e) **Verwenden Sie kein Akkupack oder Werkzeug, das beschädigt ist oder modifiziert wurde.** Beschädigte oder modifizierte Akkus können unvorhersehbare Reaktionen auslösen und zu Bränden, Explosionen oder Verletzungen führen.
- f) **Setzen Sie das Akkupack oder Werkzeug keinem Feuer oder übermäßig hohen Temperaturen aus.** Die Belastung durch Feuer oder Temperaturen über 130 °C kann zur Explosion führen.

- g) **Befolgen Sie alle Ladeanweisungen und laden Sie das Akkupack oder Werkzeug nicht außerhalb des in den Anweisungen festgelegten Temperaturbereichs auf.** Ein unsachgemäßer Ladevorgang oder Temperaturen außerhalb des festgelegten Bereichs können den Akku schädigen und die Brandgefahr erhöhen.

## 6) Service

- a) **Lassen Sie Ihr Elektrowerkzeug nur von qualifiziertem Fachpersonal und nur mit Original- Ersatzteilen reparieren.** Damit wird sichergestellt, dass die Sicherheit des Gerätes erhalten bleibt.
- b) **Führen Sie niemals Wartungsarbeiten an beschädigten Akkus durch.** Die Wartung von Akkupacks darf nur vom Hersteller selbst oder autorisierten Dienstleistern durchgeführt werden.

## SICHERHEITSHINWEISE FÜR ALLE BETRIEBSARTEN

### Allgemeine Sicherheitshinweise für Schleif-, Sandschleif-, Drahtbürst- oder Trennschleifarbeiten:

- a) **Dieses Elektrowerkzeug ist zu verwenden als Schleifer, Sandpapierschleifer, Drahtbürste und Trennschleifmaschine. Beachten Sie alle Sicherheitshinweise, Anweisungen, Darstellungen und Daten, die Sie mit dem Gerät erhalten.** Wenn Sie die folgenden Anweisungen nicht beachten, kann es zu elektrischem Schlag, Feuer und/oder schweren Verletzungen kommen.
- b) **Dieses Elektrowerkzeug ist nicht geeignet zum Polieren.** Verwendungen, für die das Elektrowerkzeug nicht vorgesehen ist, können Gefährdungen und Verletzungen verursachen.
- c) **Bauen Sie dieses Elektrowerkzeug nicht so um, dass es auf eine Weise arbeitet, die nicht speziell vom Hersteller des Werkzeugs vorgesehen und angegeben wurde.** Ein solcher Umbau kann zum Verlust der Kontrolle führen und schwere Verletzungen verursachen.
- d) **Verwenden Sie kein Zubehör, das vom Hersteller nicht speziell für dieses Elektrowerkzeug vorgesehen und angegeben wurde.** Nur weil Sie das Zubehör an Ihrem Elektrowerkzeug befestigen können, garantiert dies keine sichere Verwendung.
- e) **Die zulässige Drehzahl des Einsatzwerkzeugs muss mindestens so hoch sein wie die auf dem Elektrowerkzeug angegebene Höchstdrehzahl.** Zubehör, das sich schneller als zulässig dreht, kann zerbrechen und umherfliegen.
- f) **Der Außendurchmesser und die Dicke des Einsatzwerkzeugs müssen den Maßangaben Ihres Elektrowerkzeugs entsprechen.** Falsch bemessene Einsatzwerkzeuge können nicht ausreichend abgeschirmt oder kontrolliert werden.
- g) **Die Abmessungen der Zubehörfestigung müssen mit den Abmessungen der Schleifspindel des Elektrowerkzeugs übereinstimmen.** Zubehör, das nicht genau auf die Schleifspindel des Elektrowerkzeugs passt, dreht sich ungleichmäßig, vibriert sehr stark und kann zum Verlust der Kontrolle führen.
- h) **Verwenden Sie kein beschädigtes Zubehör. Kontrollieren Sie vor jeder Verwendung Einsatzwerkzeuge wie die Schleifscheibe auf Absplitterungen und Risse, Schleifteller auf Risse, Verschleiß oder starke Abnutzung, Drahtbürsten auf lose oder gebrochene Drähte. Wenn das Elektrowerkzeug oder das Einsatzwerkzeug heruntergefallen ist, überprüfen Sie, ob es beschädigt ist, oder verwenden Sie ein unbeschädigtes Einsatzwerkzeug. Wenn Sie das Einsatzwerkzeug kontrolliert und eingesetzt**

**haben, positionieren Sie sich und in der Nähe befindliche Personen außerhalb der Ebene des rotierenden Einsatzwerkzeugs und lassen Sie das Gerät eine Minute lang mit Höchstdrehzahl laufen.** Beschädigte Einsatzwerkzeuge brechen meist in dieser Testzeit.

i) **Verwenden Sie eine geeignete Schutzausrüstung. Verwenden Sie je nach Anwendung Vollgesichtsschutz, Augenschutz oder Schutzbrille. Soweit angemessen, tragen Sie Staubmaske, Gehörschutz, Schutzhandschuhe oder Spezialschürze, die kleine Schleif- und Materialpartikel von Ihnen fernhält.** Die Augen sollen vor herumfliegenden Fremdkörpern geschützt werden, die bei verschiedenen Anwendungen entstehen. Staub- oder Atemschutzmaske müssen den bei der Anwendung entstehenden Staub filtern. Wenn Sie lange lautem Lärm ausgesetzt sind, können Sie einen Hörverlust erleiden.

j) **Halten Sie andere Personen vom Arbeitsbereich fern. Jeder, der den Arbeitsbereich betritt, muss persönliche Schutzausrüstung tragen.** Bruchstücke des Werkstücks oder gebrochener Einsatzwerkzeuge können wegfliegen und Verletzungen auch außerhalb des direkten Arbeitsbereichs verursachen.

k) **Halten Sie das Gerät ausschließlich an den isolierten Griffflächen, wenn die Gefahr besteht, dass das Sägeblatt ein verstecktes Kabel durchtrennt.** Der Kontakt des Schneidwerkzeugs mit einer spannungsführenden Leitung kann auch metallene Geräteteile unter Spannung setzen und zu einem elektrischen Schlag führen.

l) **Warten Sie stets, bis das Zubehör vollständig zum Stillstand gekommen ist, bevor Sie das Gerät ablegen.** Das sich drehende Einsatzwerkzeug kann in Kontakt mit der Ablagefläche geraten, wodurch Sie die Kontrolle über das Elektrowerkzeug verlieren können.

m) **Tragen Sie niemals ein laufendes Gerät seitlich am Körper.** Ihre Kleidung kann durch zufälligen Kontakt mit dem sich drehenden Einsatzwerkzeug erfasst werden, und das Einsatzwerkzeug sich in Ihren Körper bohren.

n) **Reinigen Sie regelmäßig die Lüftungsschlitze Ihres Elektrowerkzeugs.** Das Motorgebläse zieht Staub in das Gehäuse, und eine starke Ansammlung von Metallstaub kann elektrische Gefahren verursachen.

o) **Verwenden Sie das Elektrowerkzeug nicht in der Nähe brennbarer Materialien.** Funken können diese Materialien entzünden.

p) **Verwenden Sie kein Zubehör, für das flüssiges Kühlmittel erforderlich ist.** Die Verwendung von Wasser oder anderen flüssigen Kühlmitteln kann zu einem elektrischen Schlag führen.

## WEITERE SICHERHEITSVORSCHRIFTEN FÜR ALLE ANWENDUNGEN

### Rückschlag und verbundene Warnhinweise

Rückschlag ist die plötzliche Reaktion infolge eines hakenden oder blockierten drehenden Einsatzwerkzeugs, wie Schleifscheibe, Schleifteller, Drahtbürste usw. Verhaken oder Blockieren führt zu einem abrupten Stopp des rotierenden Einsatzwerkzeugs. Dadurch wird ein unkontrolliertes Elektrowerkzeug gegen die Drehrichtung des Einsatzwerkzeugs an der Blockierstelle beschleunigt.

Wenn z. B. eine Schleifscheibe im Werkstück hakt oder blockiert, kann sich die Kante der Schleifscheibe, die in das Werkstück eintaucht, verfangen und dadurch die Schleifscheibe ausbrechen oder einen Rückschlag verursachen. Die Scheibe bewegt sich dann auf die Bedienperson zu oder von ihr weg, je nach Drehrichtung der Scheibe an der Blockierstelle. Hierbei können Schleifscheiben auch brechen.

Ein Rückschlag ist das Resultat eines Missbrauchs und/oder einer falschen Bedienung des Geräts oder falscher Arbeitsbedingungen. Er kann durch die entsprechenden unten angegebenen Vorsichtsmaßnahmen vermieden werden:

a) **Halten Sie das Gerät stets mit beiden Händen fest im Griff, und nehmen Sie eine Körper- und Armhaltung ein, in der Sie Rückschläge auffangen können. Verwenden Sie immer den Zusatzgriff, falls vorhanden, um die größtmögliche Kontrolle über Rückschlagkräfte oder Reaktionsmomente beim Hochlauf zu haben.** Die Bedienperson kann durch geeignete Vorsichtsmaßnahmen die Rückschlag- und Reaktionskräfte beherrschen.

b) **Halten Sie Ihre Hände von sich drehendem Zubehör fern.** Das Einsatzwerkzeug kann sich beim Rückschlag über Ihre Hand bewegen.

c) **Positionieren Sie Ihren Körper so, dass das Gerät im Falle eines Rückschlags nicht in Ihre Richtung gedrückt wird.** Der Rückschlag treibt das Elektrowerkzeug in die Richtung entgegengesetzt zur Bewegung der Schleifscheibe an der Blockierstelle.

d) **Beim Bearbeiten von Ecken, scharfen Kanten usw. ist besondere Aufmerksamkeit erforderlich. Verhindern Sie ein Springen und Verkanten des Geräts. Das rotierende Einsatzwerkzeug neigt bei Ecken, scharfen Kanten oder wenn es abprallt, dazu, sich zu verklemmen.** Dies verursacht einen Kontrollverlust oder Rückschlag.

e) **Verwenden Sie keine Sägekette, Holzsägeblätter, segmentierte Diamantscheiben mit einem peripheren Spaltmaß größer als 10 mm oder gezahnte Sägeblätter.** Solche Einsatzwerkzeuge verursachen häufig einen Rückschlag oder den Verlust der Kontrolle über das Elektrowerkzeug.

### Spezifische Sicherheitswarnhinweise für Schleif- und Trennarbeiten

a) **Verwenden Sie ausschließlich Scheiben, die zur Verwendung mit Ihrem Gerät angegeben werden, sowie die für die verwendete Scheibe passende Schutzvorrichtung.** Schleifkörper, die nicht für das Elektrowerkzeug vorgesehen sind, können nicht ausreichend abgeschirmt werden und sind unsicher.

b) **Die Schleifoberfläche von gekröpften Scheiben muss unterhalb der Schutzlippe befestigt werden.** Eine falsch montierte Schleifscheibe, die durch die Ebene der Schutzlippe ragt, kann nicht angemessen geschützt werden.

c) **Die Schutzhaube muss sicher am Elektrowerkzeug angebracht und so eingestellt sein, dass ein Höchstmaß an Sicherheit erreicht wird, d. h. der kleinstmögliche Teil des Schleifkörpers zeigt offen zur Bedienperson.** Die Schutzvorrichtung soll die Bedienperson vor Bruchstücken und zufälligem Kontakt mit dem Schleifkörper sowie vor Funken schützen, durch die die Kleidung entzündet werden könnte.

d) **Die Scheiben dürfen nur gemäß ihrer Verwendungsbestimmungen eingesetzt werden. Zum Beispiel: Schleifen Sie nie mit der Seitenfläche einer Trennscheibe. Trennscheiben sind zum Materialabtrag mit der Kante der Scheibe bestimmt.** Seitliche Krafteinwirkung auf diese Schleifkörper kann sie zerbrechen.

e) **Verwenden Sie für die ausgewählte Scheibe ausschließlich unbeschädigte Scheibenflansche von entsprechender Größe und Form.** Geeignete Flansche stützen die Schleifscheibe und verringern so die Gefahr eines Schleifscheibenbruchs. Flansche für Trennscheiben können sich von den Flanschen für andere Schleifscheiben unterscheiden.

f) **Verwenden Sie keine abgenutzten Scheiben von größeren Geräten.** Eine Schleifscheibe für größere Elektrowerkzeuge ist nicht für die höheren Drehzahlen von kleineren Elektrowerkzeugen ausgelegt und kann brechen.

g) **Bei der Verwendung von Mehrzweckscheiben ist immer der richtige Schutz für die jeweilige Anwendung zu verwenden.** Wenn nicht die richtige Schutzvorrichtung verwendet wird, ist die gewünschte Schutzwirkung möglicherweise nicht gegeben, was zu schweren Verletzungen führen kann.

### Zusätzliche Sicherheitshinweise für Trennarbeiten

a) **Rammen Sie die Scheibe nicht in das Werkstück, und üben Sie keinen übermäßigen Druck aus. Führen Sie keine übermäßig tiefen Schnitte aus.** Eine Überlastung der Trennscheibe erhöht deren Beanspruchung und die Anfälligkeit zum Verkanten oder Blockieren und damit die Möglichkeit eines Rückschlags oder Schleifkörperbruchs.

b) **Positionieren Sie Ihren Körper niemals in einer Linie mit und hinter der sich drehenden Scheibe.** Wenn Sie die Trennscheibe im Werkstück von sich wegbewegen, kann im Falle eines Rückschlags das Elektrowerkzeug mit der sich drehenden Scheibe direkt auf Sie zugeschleudert werden.

c) **Wenn die Scheibe verkantet oder Sie die Arbeit unterbrechen möchten, schalten Sie das Gerät aus, und halten Sie es bewegungslos, bis die Scheibe vollständig zum Stillstand kommt. Versuchen Sie nie, die noch laufende Trennscheibe aus dem Schnitt zu ziehen, sonst kann ein Rückschlag erfolgen.** Ermitteln und beheben Sie die Ursache für das Verklemmen.

d) **Starten Sie den Arbeitsvorgang nicht im Werkstück. Lassen Sie die Trennscheibe erst ihre volle Drehzahl erreichen, bevor Sie den Schnitt vorsichtig fortsetzen.** Anderenfalls kann die Scheibe verhaken, aus dem Werkstück springen oder einen Rückschlag verursachen.

e) **Stützen Sie Platten oder große Werkstücke ab, um das Risiko eines Rückschlags durch eine eingeklemmte Trennscheibe zu vermindern.** Große Werkstücke können sich unter ihrem eigenen Gewicht durchbiegen. Das Werkstück muss auf beiden Seiten der Scheibe abgestützt werden, und zwar sowohl in der Nähe des Trennschnitts als auch an der Kante.

f) **Gehen Sie besonders vorsichtig vor, wenn ein "Einstechschnitt" in vorhandene Wände oder andere blinde Bereiche durchgeführt wird.** Die eintauchende Trennscheibe kann beim Schneiden in Gas- oder Wasserleitungen, elektrische Leitungen oder andere Objekte einen Rückschlag verursachen.

g) **Versuchen Sie nicht, gebogene Schnitte durchzuführen.** Eine Überlastung der Trennscheibe erhöht deren Beanspruchung und die Anfälligkeit zum Verkanten oder Blockieren und damit die Möglichkeit eines Rückschlags oder Schleifkörperbruchs, was zu schweren Verletzungen führen kann.

### Zusätzliche Sicherheitshinweise für Schleifarbeiten

a) **Verwenden Sie Schleifpapierblätter in der richtigen Größe. Befolgen Sie bei der Auswahl des Schleifpapiers die Empfehlungen des Herstellers.** Schleifpapierblätter, die zu weit über den Schleifteller hinausragen, können Verletzungen verursachen sowie zum Blockieren, Zerreißen der Schleifscheibe oder zum Rückschlag führen.

### Zusätzliche Sicherheitshinweise für

#### Drahtbürstarbeiten

a) **Beachten Sie, dass sich auch während des normalen Betriebs Drahtborsten lösen und umhergeschleudert werden. Überlasten Sie die Drähte nicht durch zu hohen Anpressdruck.** Wegfliegende Drahtstücke können sehr leicht durch dünne Kleidung und/oder die Haut dringen.

b) **Wenn für Bürstarbeiten die Verwendung einer Schutzvorrichtung angegeben wird, dürfen weder Scheibe noch Bürste in Kontakt mit der Schutzvorrichtung kommen.** Teller- und Topfbürsten können durch Anpressdruck und Zentrifugalkräfte ihren Durchmesser vergrößern.

#### Zusätzliche Sicherheitshinweise für Schleifer

a) **Benutzen Sie an diesem Werkzeug keine Scheiben vom Typ 11 (Bördelbecher).** Die Benutzung von ungeeignetem Zubehör kann zu Verletzungen führen.

b) **Benutzen Sie immer den Zusatzhandgriff. Ziehen Sie den Griff richtig fest.** Der Zusatzhandgriff sollte immer benutzt werden, um das Werkzeug immer unter Kontrolle zu haben.

c) **Bei der Verwendung von segmentierten Diamantscheiben dürfen nur Diamantscheiben mit einem peripheren Spaltmaß größer als 10 mm und einem negativen Spanwinkel verwendet werden. (Siehe Tabelle Zusätzliche Informationen zu Schutzvorrichtungen und Zubehör.)**

#### Reduzierung der Staubbelastung

Prüfen Sie vor Arbeitsbeginn die Gefahrenklasse des Staubs, der bei der Arbeit entsteht.

**▲ WARNUNG:** Das Berühren und Einatmen von Staub ist zu vermeiden, da es zu Gesundheitsschäden führen kann. Staub, der bei der Arbeit mit einem Elektrowerkzeug oder bei anderen Baustellentätigkeiten entsteht, enthält Chemikalien, Mineralien oder Partikel, die dafür bekannt sind, dass sie bei dem Anwender selbst oder bei Umstehenden Atemwegsinfektionen, allergische Reaktionen, Krebs, Geburtsdefekte oder andere Reproduktionsschäden verursachen.

- Solcher Staub kann beispielsweise entstehen, wenn mit Harthölzern wie Buche oder Eiche, Lacken auf Bleibasis, Beton, Mauerwerk oder quarzhaltigen Steinen gearbeitet wird.

- Asbesthaltiges Material darf nur von Fachleuten gehandhabt werden.

- Beachten Sie die geltenden Vorschriften in Ihrem Land für die zu bearbeitenden Materialien.

- Verwenden Sie einen Staubsauger oder ein Absaugsystem, der bzw. das eine offiziell anerkannte Schutzklasse hat, mit den lokal geltenden Vorschriften für den Schutz vor Stäuben übereinstimmt und für das zu bearbeitende Material geeignet ist.

- Sammeln Sie Staubpartikel direkt an der Entstehungsquelle auf und verhindern Sie, dass sie sich im Arbeitsumfeld ablagern. Nutzen Sie dazu geeignete Absaugvorrichtungen.

#### Weitere Maßnahmen:

- Sorgen Sie für eine gute Belüftung des Arbeitsbereichs.
- Tragen Sie ein Atemschutzgerät, das für die Art des erzeugten Staubs geeignet ist.

#### Restrisiken

Trotz Beachtung der geltenden Sicherheitsvorschriften und des Einsatzes von Schutzvorrichtungen können bestimmte Risiken nicht vermieden werden. Diese sind:

- Gehörschäden.

- Verletzungsgefahr durch umherfliegende Teilchen.
- Verbrennungsgefahr durch während des Betriebes heiß werdende Zubehörteile.
- Verletzungsgefahr durch andauernden Gebrauch.
- Gefahr durch Staub von Gefahrstoffen.

**Elektrische Sicherheit**

Der Elektromotor wurde für eine einzige Spannung konstruiert. Überprüfen Sie immer, dass die Spannung des Akkus der Spannung auf dem Typenschild entspricht. Überprüfen Sie auch, dass die Spannung des Ladegeräts der Ihres Stromnetzes entspricht.



Ihr DEWALT-Ladegerät ist gemäß EN60335 doppelt isoliert. Es muss deshalb nicht geerdet werden.

**▲ WARNUNG:** Wir empfehlen die Verwendung eines Fehlerstromschutzgeräts mit einem Fehlerstrom von maximal 30 mA. Wenn das Stromversorgungskabel beschädigt ist, muss es durch ein speziell ausgestattetes Kabel ersetzt werden, das bei der DEWALT-Kundendienstorganisation erhältlich ist.

**Austausch des Netzsteckers (nur GB und Irland)**

Wenn ein neuer Netzstecker angebracht werden muss:

- Sorgen Sie für eine sichere Entsorgung des alten Steckers.
- Verbinden Sie den braunen Draht mit dem spannungsführenden Anschluss im Stecker.
- Verbinden Sie den blauen Draht mit dem neutralen Anschluss.

**▲ WARNUNG:** Stellen Sie keine Verbindung mit dem Erdungsanschluss her. Befolgen Sie die Montageanweisungen, die mit hochwertigen Steckern mitgeliefert werden. Empfohlene Sicherung: 3 A.

**Verwendung eines Verlängerungskabels**

Ein Verlängerungskabel sollte nur wenn unbedingt nötig verwendet werden. Verwenden Sie ein zugelassenes Verlängerungskabel, das für die Leistungsaufnahme Ihres Ladegeräts geeignet ist (siehe **Technische Daten**). Die Mindestgröße des Leiters beträgt 1 mm<sup>2</sup>, die maximale Länge 30 m. Bei Verwendung einer Kabeltrommel muss das Kabel vollständig abgewickelt werden.

**BEWAHREN SIE DIESE ANWEISUNGEN AUF**

**Akkutyp**

Diese Akkus können verwendet werden:

Akkus	(kg)	Akkus	(kg)
DCB546	1,08	DCB184/B/G	0,62
DCB547/G	1,46	DCB185	0,35
DCB548	1,46	DCB187	0,54
DCB549	2,12	DCB188	0,95
DCB181	0,35	DCB189	0,54
DCB182	0,61	DCBP034/G	0,32
DCB183/B/G	0,40	DCBP518/G	0,75

Weitere Informationen finden Sie im Handbuch zum Akku/Ladegerät.

**Packungsinhalt**

- Die Packung enthält:
- 1 Winkelschleifer
  - 1 Schutzvorrichtung Typ A
  - 1 Schutzvorrichtung Typ B
  - 1 Zusatzhandgriff
  - 1 Aufnahmeflansch

- 1 Arretierungsflansch
- 1 Innensechskantschlüssel
- 1 Li-Ion-Akku (Modelle C1, D1, L1, M1, P1, S1, T1, X1)
- 2 Li-Ion-Akkus (Modelle C2, D2, L2, M2, P2, S2, T2, X2)
- 3 Li-Ion-Akkus (Modelle C3, D3, L3, M3, P3, S3, T3, X3)
- 1 Betriebsanleitung

- Prüfen Sie das Gerät, die Teile oder Zubehörteile auf Beschädigungen, die beim Transport entstanden sein könnten.
- Nehmen Sie sich Zeit, die Betriebsanleitung vor Inbetriebnahme sorgfältig zu lesen.

**Bildzeichen am Werkzeug**

Die folgenden Bildzeichen sind am Gerät sichtbar angebracht:



Vor der Verwendung die Betriebsanleitung lesen.



Tragen Sie Gehörschutz.



Tragen Sie Augenschutz.



Immer mit zwei Händen arbeiten.



Verwenden Sie die Typ-B-Schutzvorrichtung nicht für Trennschleifarbeiten.

**Lage des Datumcodes (Abb. [Fig.] D)**

Der Code für das Herstellungsdatum **16** besteht aus einer 4-stelligen Jahresangabe, gefolgt von einer 2-stelligen Wochenangabe und einem 2-stelligen Werkscode.

**Beschreibung (Abb. A)**

**▲ WARNUNG:** Nehmen Sie niemals Änderungen am Elektrowerkzeug oder dessen Teilen vor. Dies könnte zu Schäden oder Verletzungen führen.

- 1 Drückerschalter
- 2 Sicherungshebel
- 3 Spindelarretierungstaste
- 4 Spindel
- 5 Aufnahmeflansch
- 6 Arretierungsflansch
- 7 Schutzvorrichtung Typ B
- 8 Lösehebel Schutzvorrichtung
- 9 Akku
- 10 Akku-Löseknopf
- 11 Zusatzhandgriff
- 12 Schutzvorrichtung Typ A

**Verwendungszweck**

Ihr Akku-Winkelschleifer wurde für professionelles Schneiden, Schleifen, Sandpapiers Schleifen und Drahtbürstenanwendungen konzipiert.

Verwenden Sie **AUSSCHLIESSLICH** Schleifscheiben und Polierteller mit vertiefter Mitte.

**NICHT** in nasser Umgebung oder in der Nähe von entflammbareren Flüssigkeiten oder Gasen verwenden.

Ihr Akku-Winkelscheifer ist ein Elektrowerkzeug für den professionellen Gebrauch.

**LASSEN SIE NICHT ZU**, dass Kinder in Kontakt mit dem Werkzeug kommen. Wenn unerfahrene Personen dieses Gerät verwenden, sind diese zu beaufsichtigen.

**▲ GEFAHR:** Nicht zum Sägen oder Schnitzen von Holz verwenden. Keine gezahnten Sägeblätter verwenden. Dies kann zu schweren Verletzungen führen.

- **Kleine Kinder und behinderte Personen.** Dieses Gerät ist nicht zur Verwendung durch kleine Kinder oder behinderte Personen ohne Aufsicht gedacht.
- Dieses Gerät darf nicht von Personen (einschließlich Kindern) mit eingeschränkten physischen, sensorischen oder mentalen Fähigkeiten oder ohne ausreichende Erfahrung oder Kenntnisse verwendet werden, außer wenn diese Personen von einer Person, die für ihre Sicherheit verantwortlich ist, bei der Verwendung des Geräts beaufsichtigt werden. Lassen Sie nicht zu, dass Kinder mit diesem Produkt allein gelassen werden.

## Merkmale

### Kickback Brake™

Wenn Quetschungen, Blockaden oder Aufwicklungen erkannt werden, wird die elektronische Bremse mit maximaler Kraft betätigt, um das Rad schnell zu anzuhalten, die Rotation des Schleifwerkzeugs zu verringern und dieses auszuschalten. Der Schalter muss losgelassen und dann wieder gedrückt werden, um das Werkzeug neu zu starten.

### Power-OFF™ Überlastungsschutz

Bei Überlastung des Motors wird die Stromzufuhr zum Motor reduziert. Bleibt die Überlastung des Motors bestehen, schaltet sich das Gerät aus. Der Schalter muss losgelassen und dann wieder gedrückt werden, um das Werkzeug neu zu starten. Das Gerät schaltet sich jedes Mal aus, wenn die Stromlast den Überlastwert erreicht (Durchbrennpunkt des Motors). Falls weiterhin Überlastabschaltungen auftreten, wenden Sie weniger Kraft/Gewicht auf das Werkzeug an, bis das Werkzeug funktioniert, ohne dass der Überlastschutz aktiviert wird.

### Vibrationsdämpfender Zusatzgriff

Der vibrationsdämpfende Zusatzgriff bietet zusätzlichen Komfort, weil er die von der Maschine verursachten Schwingungen absorbiert.

### Sanftanlauf

Der Sanftanlauf ermöglicht eine langsame Steigerung der Drehzahl und verhindert den Ruck beim Starten. Dieses Merkmal ist besonders nützlich bei Arbeiten in beengter Umgebung.

### No-Volt

Die No-Volt-Funktion verhindert das Wiederanlaufen des Schleifgeräts, ohne dass der Schalter getaktet wurde, wenn es eine Unterbrechung in der Stromversorgung gab.

### Elektronische Kupplung

Die elektronische Kupplung zur Drehmomentbegrenzung reduziert die maximale Drehmomentreaktion, die auf den Bediener übertragen wird, wenn eine Scheibe steckenbleibt. Dieses Merkmal verhindert auch, dass Getriebe und Motor stehenbleiben. Die Sicherheitskupplung ist werkseitig eingestellt und kann nicht verstellt werden.

## ZUSAMMENBAUEN UND EINSTELLEN

**▲ WARNUNG:** Um die Gefahr schwerer Verletzungen zu mindern, schalten Sie das Werkzeug aus und entfernen

**Sie den Akku oder trennen Sie ihn vom Netz, bevor Sie Einstellungen vornehmen oder Anbaugeräte oder Zubehör anbringen oder entfernen.** Ungewolltes Anlaufen kann Verletzungen verursachen.

**▲ WARNUNG:** Verwenden Sie ausschließlich DEWALT-Akkus und -Ladegeräte.

### Einsetzen und Entfernen des Akkus aus dem Werkzeug (Abb. B)

**HINWEIS:** Vergewissern Sie sich, dass Ihr Akku **9** vollständig geladen ist.

### Einsetzen des Akkus in den Werkzeuggriff

1. Richten Sie den Akku **9** an der Aussparung im Inneren des Werkzeuggriffs (Abb. B) aus.
2. Schieben Sie den Akku in den Griff, bis er fest im Werkzeug sitzt, und stellen Sie sicher, dass Sie das Einrasten der Sicherung hören.

### Entfernen des Akkus aus dem Werkzeuggriff

1. Drücken Sie Löseknopf **10** und ziehen Sie den Akku kräftig aus dem Werkzeuggriff.
2. Legen Sie den Akku wie im Abschnitt Ladegerät dieser Betriebsanleitung beschrieben in das Ladegerät.

### Akku-Ladestandsanzeige (Abb. B)

Einige DEWALT-Akkus besitzen eine Ladestandsanzeige mit drei grünen LEDs, die den verbleibenden Ladestand des Akkus anzeigen.

Zum Betätigen der Ladestandsanzeige halten Sie die Taste für die Ladestandsanzeige gedrückt. Eine Kombination der drei grünen LEDs leuchtet auf und zeigt den verbleibenden Ladestand an. Wenn der verbleibende Ladestand im Akku nicht mehr ausreicht, um das Werkzeug zu verwenden, leuchtet die Ladestandsanzeige nicht auf und der Akku muss aufgeladen werden.

**HINWEIS:** Die Ladestandsanzeige ist nur eine Schätzung des verbleibenden Akku-Ladestands. Sie zeigt nicht die Funktionsfähigkeit des Werkzeugs an und unterliegt Unterschieden, die auf Bauteilen, Temperatur und Anwendungsart des Endbenutzers basieren.

### Anbringen des Zusatzgriffs (Abb. C)

**▲ WARNUNG:** Vor Verwendung des Werkzeugs prüfen Sie bitte, ob der Griff fest angezogen ist.

Schrauben Sie den Zusatzgriff **11** fest in eines der Löcher auf jeder Seite des Getriebegehäuses. Der Zusatzhandgriff sollte immer benutzt werden, um das Werkzeug immer unter Kontrolle zu haben.

### Drehen des Getriebegehäuses (Abb. A)

Um den Benutzerkomfort zu verbessern, ist das Getriebegehäuse für Schneidvorgänge um 90° drehbar.

1. Entfernen Sie die vier Eckschrauben, die das Getriebegehäuse am Motorgehäuse halten.
2. Drehen Sie den Getriebegehäusekopf in die gewünschte Position, ohne es vom Motorgehäuse zu trennen.

**HINWEIS:** Wenn das Getriebegehäuse und das Motorgehäuse um mehr als 3 mm getrennt werden, muss das Werkzeug von einem autorisierten DEWALT-Servicecenter repariert und wieder zusammengebaut werden. Wenn das Werkzeug nicht gewartet wird, kann das den Ausfall des Motors und Lagers bewirken.

3. Bringen Sie die Schrauben wieder an, um das Getriebegehäuse am Motorgehäuse zu befestigen. Schrauben auf ein Drehmoment

von 2,2 Nm anziehen. Wenn die Schrauben zu straff angezogen werden, können sie überdreht werden.

## Schutzvorrichtungen

**▲ VORSICHT:** Für alle Schleifscheiben, Trennschleifscheiben, Lamellenschleifscheiben, Drahtbürsten oder Drahtrundbürsten müssen Schutzvorrichtungen verwendet werden. Abbildung A zeigt die Schutzvorrichtungen, die mit dem Gerät geliefert werden. Für einige Anwendungen muss bei Ihrem lokalen Händler oder einem autorisierten Servicezentrum eine passende Schutzvorrichtung erworben werden.

**▲ VORSICHT:** Bei der Verwendung einer Schutzvorrichtung für Schleifscheiben des Typs A (Trennschleifen) für Schmirgelarbeiten kann die Schutzvorrichtung mit dem Werkstück in Kontakt kommen und dadurch die Kontrolle verschlechtern.

**▲ VORSICHT:** Bei der Verwendung einer Schutzvorrichtung für Schleifscheiben des Typs B (Schleifen) besteht ein erhöhtes Risiko der Exposition gegenüber Funkenflug und Partikeln sowie der Exposition gegenüber Schleifscheibensplintern bei einem Scheibenbruch.

**▲ VORSICHT:** Bei der Verwendung einer Schutzvorrichtung für Schleifscheiben des Typs A (Trennschleifen), des Typs B (Schleifen) in Beton oder Mauerwerk besteht ein erhöhtes Risiko für Staubbelastung und Kontrollverlust, der zu Rückschlägen führen kann.

**▲ VORSICHT:** Bei Verwendung einer Schutzscheibe vom Typ A (Trennschleifen) oder Typ B (Schleifen) mit einer Drahtbürste mit einer Dicke, die größer ist als die in den technischen Daten genannte maximale Dicke, können sich die Drähte an der Schutzvorrichtung verfangen, was zum Bruch der Drähte führen kann.

**HINWEIS:** Kantenschleifen und -schneiden kann mit Scheiben vom Typ 27 durchgeführt werden, die für diesen Zweck ausgelegt sind; 6 mm dicke Scheiben sind zum Planschleifen konzipiert, während dünnere Scheiben vom Typ 27 auf dem Herstelleretikett geprüft werden müssen, ob diese zum Planschleifen oder nur zum Kantenschleifen/-schneiden genutzt werden können. Bei jeder Scheibe, für die das Oberflächenschleifen verboten ist, muss eine Schutzvorrichtung für Schleifscheiben des Typs A (Trennschleifen) verwendet werden. Für alle Schleifscheiben mit doppeltem Verwendungszweck (kombinierte Schleif- und Trennschleifscheiben) muss eine Schutzvorrichtung für Schleifscheiben des Typs A (Trennschleifen) (früher Typ 1/41) verwendet werden. Das Trennschleifen kann auch mit einer Scheibe des Typs 1/41 und einer Schutzvorrichtung für Schleifscheiben des Typs A, früher Typ 1/41, erfolgen.

**HINWEIS:** In der **Tabelle Anwendungen für Zubehör und Schutzvorrichtungen** können Sie die richtige Kombination aus Schutzvorrichtung und Zubehör auswählen.

## Montage und Einstellung der One-Touch™ Schutzabdeckung (Abb. D)

**▲ WARNUNG:** Um die Gefahr schwerer Verletzungen zu mindern, schalten Sie das Werkzeug aus und entfernen Sie den Akku oder trennen Sie ihn vom Netz, bevor Sie Einstellungen vornehmen oder Anbaugeräte oder Zubehör anbringen oder entfernen. Ungewolltes Anlaufen kann Verletzungen verursachen.

### Justierung des Schutzes

Zum Einstellen der Schutzvorrichtung rastet der Lösehebel für die Schutzvorrichtung **8** in eine der Ausrichtungsbohrungen **15** am Rand der Schutzvorrichtung mithilfe einer Ratschenfunktion ein.

Die eingreifende Fläche liegt schräg und bewegt sich zur nächsten Ausrichtungsbohrung hinüber, wenn die Schutzvorrichtung im Uhrzeigersinn gedreht wird (Spindel zeigt zum Bediener), in der Richtung gegen den Uhrzeigersinn sperrt sie sich jedoch selbst.

## Schutzvorrichtung anbringen (Abb. D)

1. Drücken Sie den Lösehebel der Schutzvorrichtung **8**.
2. Halten Sie den Lösehebel für die Schutzvorrichtung geöffnet und richten Sie die Ösen **13** an der Schutzvorrichtung an den Schlitzen **14** am Getriebegehäuse aus.
3. Halten Sie den Lösehebel für die Schutzvorrichtung weiterhin geöffnet, drücken Sie die Schutzvorrichtung nach unten, bis ihre Ösen eingreifen und drehen Sie sie in der Nut an der Nabe des Getriebegehäuses. Geben Sie den Lösehebel für die Schutzvorrichtung frei.
4. Drehen Sie die Schutzvorrichtung im Uhrzeigersinn in die gewünschte Arbeitsposition, wobei die Spindel zum Bediener zeigt. Halten Sie den Lösehebel für die Schutzvorrichtung **8** gedrückt und drehen Sie die Schutzvorrichtung entgegen den Uhrzeigersinn. **HINWEIS:** Der Körper der Schutzvorrichtung sollte zwischen der Spindel und dem Bediener positioniert werden, damit der Bediener maximal geschützt ist. Der Lösehebel für die Schutzvorrichtung sollte in einer der Ausrichtungsbohrungen **15** am Rand der Schutzvorrichtung einrasten. Hierdurch wird die Schutzvorrichtung sicher befestigt.
5. Um die Schutzvorrichtung zu entfernen, befolgen Sie die Schritte 1-3 dieser Anleitung in umgekehrter Reihenfolge.

## Flansche und Scheiben

### Montieren von Scheiben ohne Nabe (Abb. E)

**▲ WARNUNG:** Wenn Flansche/Klemmmuttern/Scheiben nicht ordnungsgemäß montiert werden, kann es zu schweren Verletzungen (oder Schäden am Werkzeug oder an der Scheibe) kommen.

**▲ VORSICHT:** Es müssen die mitgelieferten gekröpften Flansche vom Typ 27 sowie Schleifscheiben vom Typ 42 und Schneidscheiben vom Typ 41 verwendet werden. Weitere Informationen siehe **Tabelle Anwendungen für Zubehör und Schutzvorrichtungen**.

**▲ WARNUNG:** Es ist eine geschlossene, zweiseitige Schneidscheibenschutzvorrichtung erforderlich, wenn Schneidscheiben benutzt werden.

**▲ WARNUNG:** Bei Verwendung eines beschädigten Flansches oder einer defekten Schutzvorrichtung oder wenn nicht der richtige Flansch bzw. die richtige Schutzvorrichtung verwendet wird, kann es zu Verletzungen durch Scheibenbruch und Kontakt mit der Scheibe kommen. Weitere Informationen siehe **Tabelle Anwendungen für Zubehör und Schutzvorrichtungen**.

1. Legen Sie das Gerät auf einen Tisch mit der Schutzabdeckung nach oben.
2. Bringen Sie den Aufnahmevlansch **5** an der Spindel **4** an, wobei die angehobene Mitte (Führung) der Scheibe gegenüber liegt. Drücken Sie den Aufnahmevlansch in Position.
3. Legen Sie die Scheibe **20** auf den Aufnahmevlansch, wobei die Scheibe auf der angehobenen Mitte (Führung) des Aufnahmevlansches zentriert wird.
4. Halten Sie den Spindelarretierknopf gedrückt und drehen Sie den Arretierungsflansch **6** so auf die Spindel, dass die Sechskant-Vertiefungen von der Scheibe weg zeigen und die Laschen in die beiden Schlitze in der Spindel eingreifen.

5. Drücken Sie den Spindelarretierungsknopf ein und ziehen Sie den Arretierflansch **6** von Hand oder mit dem mitgelieferten Schraubenschlüssel fest. (Verwenden Sie Arretierflansche nur, wenn sie in einwandfreiem Zustand sind.) Siehe **Tabelle Anwendungen für Zubehör und Schutzvorrichtungen** für Details zum Flansch.

6. Führen Sie zum Entfernen der Scheibe die obigen Anweisungen in umgekehrter Reihenfolge aus.

### Anbringen von Schleifpoliertellern (Abb. A, F)

**HINWEIS:** Die Verwendung einer Schutzvorrichtung mit Schleifscheiben, die Polierteller verwenden, häufig als Faserharzscheiben bezeichnet, ist nicht erforderlich. Da für diese Zubehörteile keine Schutzvorrichtung erforderlich ist, passt die verwendete Schutzvorrichtung eventuell nicht richtig.

**▲ WARNUNG:** Wenn Flansche/Klemmmuttern/Scheiben nicht ordnungsgemäß montiert werden, kann es zu schweren Verletzungen (oder Schäden am Werkzeug oder an der Scheibe) kommen.

**▲ WARNUNG:** Nachdem die Schleifarbeiten beendet sind, muss die geeignete Schutzvorrichtung für Schleifscheiben-, Schneidscheiben-, Lamellenschleifscheiben-, Drahtbürsten- oder Drahrundbürstenanwendungen wieder angebracht werden.

1. Legen Sie den Polierteller **17** auf die Spindel oder schrauben ihn angemessen auf ihr fest.
2. Legen Sie die Schleifscheibe **18** auf den Polierteller **17**.
3. Schrauben Sie die Spannmutter **19** bei gedrückter Spindelarretierung **3** auf die Spindel, wobei die erhobene Nabe der Gewindespannmutter in die Mitte der Schleifscheibe und des Poliertellers geführt wird.
4. Ziehen Sie die Gewindespannmutter mit der Hand fest. Dann drücken Sie den Spindelarretierungsknopf, während die Schleifscheibe gedreht wird, bis die Schleifscheibe und die Gewindespannmutter eng aneinander liegen.
5. Um die Scheibe zu entfernen, ergreifen und drehen Sie den Polierteller und den Schleifteller, wobei Sie den Spindelarretierungsknopf drücken.

### Ein- und Ausbauen von Scheiben mit Nabe (Abb. A)

Scheiben mit Nabe werden direkt an der Spindel mit Gewinde angebracht. Das Gewinde des Zubehörs muss mit dem Gewinde der Spindel übereinstimmen.

1. Entfernen Sie den Aufnahmeflansch, indem Sie ihn vom Werkzeug wegziehen.
2. Schrauben Sie die Scheibe mit der Hand auf die Spindel **4**.
3. Drücken Sie den Spindelarretierungsknopf **3** nach unten und ziehen die Nabe der Scheibe mit einem Schraubenschlüssel fest.
4. Um die Scheibe zu entfernen, verfahren Sie in der umgekehrten Reihenfolge.

**HINWEIS:** Wenn die Scheibe nicht richtig sitzt, bevor das Werkzeug angeschaltet wird, kann es zu einer Beschädigung des Werkzeugs oder der Scheibe kommen.

### Anbringen von Topfdrahtbürsten und Drahrundbürsten (Abb. A)

**▲ WARNUNG:** Wenn Flansche/Klemmmuttern/Scheiben nicht ordnungsgemäß montiert werden, kann es zu schweren Verletzungen (oder Schäden am Werkzeug oder an der Scheibe) kommen.

**▲ VORSICHT:** Um die Gefahr von Verletzungen zu verringern, ziehen Sie Handschuhe an, wenn Sie mit

**Drahtbürsten und Drahrundbürsten umgehen.** Sie können scharf werden.

**▲ VORSICHT:** Um die Beschädigungsgefahr des Werkzeugs zu verringern, dürfen die Drahtbürste oder die Drahrundbürste die Schutzvorrichtung nicht berühren, wenn sie angebracht sind oder benutzt werden. Am Zubehör kann ein nicht sichtbarer Schaden auftreten, durch den Drähte von der Scheibe oder vom Topf abbrechen können.

Topfdrahtbürsten oder Drahrundbürsten werden ohne Anwendung von Flanschen direkt auf die Spindel geschraubt. Benutzen Sie nur Drahtbürsten oder Drahrundbürsten mit einer Nabe mit Gewinde. Dieses Zubehör ist gegen zusätzliche Kosten bei Ihrem örtlichen Händler oder autorisiertem Servicecenter erhältlich.

1. Legen Sie das Gerät auf einen Tisch mit der Schutzabdeckung nach oben.
2. Schrauben Sie die Scheibe mit der Hand auf die Spindel.
3. Drücken Sie den Spindelarretierungsknopf **3** und schrauben Sie die Scheibe mit einem Schraubenschlüssel an der Nabe der Drahrundbürste oder der Drahtbürste fest.
4. Führen Sie zum Entfernen der Scheibe die obigen Anweisungen in umgekehrter Reihenfolge aus.

**HINWEIS:** Um die Gefahr einer Werkzeugbeschädigung zu verringern, muss die Scheibennabe richtig sitzen, bevor das Werkzeug angeschaltet wird.

### Vor dem Betrieb

- Montieren Sie die Schutzhaube und die passende Scheibe oder Teller. Verwenden Sie keine übermäßig abgenutzten Scheiben.
- Prüfen Sie, dass die Aufnahme- und Arretierungsflansche korrekt montiert sind. Befolgen Sie die Anweisungen in der **Tabelle Anwendungen für Zubehör und Schutzvorrichtungen**.
- Prüfen Sie, dass die Scheibe oder Trennscheibe sich in Richtung der Pfeile auf dem Zubehör und dem Gerät dreht.
- Verwenden Sie kein beschädigtes Zubehör. Kontrollieren Sie vor jeder Verwendung Einsatzwerkzeuge wie die Schleifscheibe auf Absplinterungen und Risse, Schleifteller auf Risse, Verschleiß oder starke Abnutzung, Drahtbürsten auf lose oder gebrochene Drähte. Wenn das Elektrowerkzeug oder das Einsatzwerkzeug heruntergefallen ist, überprüfen Sie, ob es beschädigt ist, oder verwenden Sie ein unbeschädigtes Einsatzwerkzeug. Wenn Sie das Einsatzwerkzeug kontrolliert und eingesetzt haben, positionieren Sie sich und in der Nähe befindliche Personen außerhalb der Ebene des rotierenden Einsatzwerkzeugs und lassen Sie das Gerät eine Minute lang mit Höchstdrehzahl laufen. Beschädigte Einsatzwerkzeuge brechen meist in dieser Testzeit.

### BETRIEB

#### Betriebsanweisungen

**▲ WARNUNG:** Beachten Sie immer die Sicherheitsanweisungen und die geltenden Vorschriften.

**▲ WARNUNG:** Um die Gefahr schwerer Verletzungen zu mindern, schalten Sie das Werkzeug aus und entfernen Sie den Akku oder trennen Sie ihn vom Netz, bevor Sie Einstellungen vornehmen oder Anbaugeräte oder Zubehör anbringen oder entfernen. Ungewolltes Anlaufen kann Verletzungen verursachen.

**▲ WARNUNG:**

- Vergewissern Sie sich, dass das gesamte zu schleifende oder trennende Material fest gesichert ist.
- Sichern und stützen Sie das Werkstück. Sichern Sie das Werkstück mit Einspannvorrichtungen oder einem Schraubstock auf einer stabilen Plattform. Das Werkstück muss sicher

eingespannt und gestützt werden, damit es sich nicht bewegen kann und man die Kontrolle darüber behält. Das Bewegen des Werkstücks oder ein Kontrollverlust stellen eine Gefahr dar und können zu Verletzungen führen.

- Tragen Sie bei der Arbeit mit diesem Werkzeug immer ordnungsgemäße Arbeitshandschuhe.
- Das Getriebe wird bei der Verwendung sehr heiß.
- Üben Sie nur einen vorsichtigen Druck auf das Gerät aus. Üben Sie keinen seitlichen Druck auf die Scheibe aus.
- Montieren Sie immer die Schutzhaube und die passenden Scheiben oder Teller. Verwenden Sie keine übermäßig abgenutzten Scheiben oder Teller.
- Vermeiden Sie eine Überlastung. Sollte sich das Elektrowerkzeug überhitzen, so lassen Sie es einige Minuten lang im Leerlauf laufen, damit das Zubehör abkühlen kann. Keine Zubehörteile berühren, bevor sie abgekühlt sind. Die Scheiben werden bei der Verwendung sehr heiß.
- Niemals mit der Topfschleifscheibe arbeiten, ohne dass eine geeignete Schutzvorrichtung angebracht ist.
- Verwenden Sie das Elektrowerkzeug nicht mit einem Ständer für Trennschleifarbeiten.
- Verwenden Sie gebundene Schleifmittel niemals zusammen mit Zwischenlagen.
- Vorsicht – die Scheibe rotiert nach Abschalten des Werkzeugs einige Sekunden lang weiter.

**Richtige Haltung der Hände (Abb. G)**

- ▲ **WARNUNG:** Um die Gefahr schwerer Verletzungen zu mindern, beachten Sie **IMMER** die richtige Haltung der Hände, wie dargestellt.
- ▲ **WARNUNG:** Um die Gefahr schwerer Verletzungen zu mindern, halten Sie das Gerät **IMMER** sicher fest und seien Sie auf eine plötzliche Reaktion gefasst.

Die richtige Haltung der Hände bedeutet, dass eine Hand am Zusatzgriff 11 liegt, während die andere Hand am Gerätegehäuse liegt, wie in Abbildung G gezeigt.

**Druckschalter (Abb. A)**

- ▲ **VORSICHT:** Halten Sie den Zusatzgriff und das Gerätegehäuse fest, um die Kontrolle über das Gerät beim Start und während des Betriebs zu haben, bis die Scheibe oder das Zubehör aufhört, sich zu drehen. Vergewissern Sie sich, dass die Scheibe vollständig zum Stillstand gekommen ist, bevor Sie das Werkzeug ablegen.

**HINWEIS:** Um unerwartete Bewegungen des Gerätes zu vermeiden, schalten Sie das Gerät nicht unter Last ein und aus. Lassen Sie die Schleifmaschine auf volle Drehzahl beschleunigen, bevor sie in Kontakt mit dem Werkstück gelangt. Heben Sie das Gerät von der Oberfläche ab, bevor Sie es ausschalten. Lassen Sie das Gerät zum Stillstand bekommen, bevor Sie es ablegen.

1. Um das Gerät einzuschalten, drücken Sie den Arretierhebel 2 zum hinteren Teil des Geräts. Drücken Sie dann den Auslöseschalter 1. Die Maschine läuft, solange der Schalter gedrückt ist.
2. Durch Loslassen des Druckschalters schalten Sie die Maschine aus.

**Spindelarrretierung (Abb. A)**

Die Spindelarrretierung 3 sorgt dafür, dass die Spindel sich nicht dreht, wenn Scheiben ausgewechselt werden. Verwenden Sie die Spindelarrretierung nur, wenn die Maschine ausgeschaltet und vom Stromnetz getrennt ist und vollständig stillsteht.

**HINWEIS:** Um die Gefahr einer Gerätebeschädigung zu vermeiden, lassen Sie die Spindelarrretierung nicht einrasten, wenn das Gerät in Betrieb ist. Die Folge wäre eine Beschädigung der Maschine und das angebaute Zubehör kann möglicherweise zu Verletzungen führen, wenn es abreißt.

Um die Arrretierung einzurasten, drücken Sie den Spindelarrretierknopf und drehen die Spindel, bis sie sich nicht mehr weiter drehen lässt.

**Oberflächenschleifen, Sandpapiersschleifen und Drahtbürsten**

▲ **VORSICHT:** Verwenden Sie immer die richtige Schutzvorrichtung, die in diesem Handbuch angegeben wird.

Bei Arbeiten an der Oberfläche eines Werkstücks:

1. Lassen Sie das Werkzeug auf volle Drehzahl beschleunigen, bevor es die Arbeitsfläche berührt.
2. Üben Sie minimalen Druck auf die Arbeitsfläche aus, damit das Werkzeug mit hoher Geschwindigkeit arbeiten kann. Die Materialentfernungsgeschwindigkeit ist am größten, wenn das Werkzeug mit hoher Geschwindigkeit arbeitet.
3. Halten Sie einen geeigneten Winkel zwischen Werkzeug und Arbeitsfläche bei. Beachten Sie in Bezug auf bestimmte Funktionen die Tabelle.

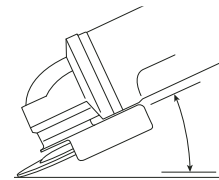

Funktion	Winkel
Schleifen	20° -30°
Schleifen mit Lamellenschleifscheiben	5° -10°
Schleifen mit Polierteller	5° -15°
Drahtbürsten	5° -10°

4. Halten Sie Kontakt zwischen dem Rand der Scheibe und der Arbeitsfläche bei.
    - Bewegen Sie beim Schleifen, Schleifen mit Lamellenschleifscheiben oder Drahtbürsten das Werkzeug kontinuierlich vor und zurück, damit sich keine Furchen in der Arbeitsfläche bilden können.
    - Bewegen Sie beim Schleifen mit einem Polierteller das Werkzeug ständig geradlinig, um ein Brennen und Wirbeln der Arbeitsfläche zu vermeiden.
- HINWEIS:** Wird das Werkzeug auf der Arbeitsfläche abgelegt, ohne es zu bewegen, wird das Werkstück beschädigt.
5. Heben Sie das Werkzeug von der Oberfläche ab, bevor Sie es ausschalten. Lassen Sie das Gerät zum Stillstand kommen, bevor Sie es ablegen.

▲ **VORSICHT:** Seien Sie besonders vorsichtig, wenn Sie über einer Kante arbeiten, da mit einer plötzlichen scharfen Bewegung der Schleifmaschine zu rechnen ist.

**Vorsichtsmaßnahmen bei der Bearbeitung von lackierten Werkstücken**

1. Das Schleifen oder Drahtbürsten von Farben auf Bleibasis wird NICHT EMPFOHLEN, da der entstehende kontaminierte

Staub kaum kontrollierbar ist. Die größte Gefahr einer Bleivergiftung besteht für Kinder und Schwangere.

2. Da es ohne chemische Analyse nur schwer feststellbar ist, ob eine Farbe Blei enthält, empfehlen wir beim Abschleifen aller Farben folgende Vorsichtsmaßnahmen:

### Persönliche Sicherheit

1. Kinder und Schwangere dürfen den Arbeitsplatz erst wieder betreten, wenn das Abschleifen der Farbe oder Drahtbürsten beendet wurde und der gesamte Arbeitsbereich gesäubert wurde.
2. Alle Personen, die den Arbeitsplatz betreten, müssen eine spezielle Maske zum Schutz vor Bleifarbstaub und -dämpfen tragen. Der Filter muss täglich ausgetauscht werden, oder sobald der Träger Atemprobleme bemerkt. **HINWEIS:** Es sollten nur solche Staubmasken benutzt werden, die für Arbeiten mit Bleifarbestaub und -dämpfe geeignet sind. Gewöhnliche Farbmasken bieten diesen Schutz nicht. Besorgen Sie sich im Baumarkt geeignete NIOSH-zugelassene Masken.
3. Im Arbeitsbereich sind ESSEN, TRINKEN und RAUCHEN verboten, um die Aufnahme kontaminierter Farbpellets zu vermeiden. Personen müssen sich waschen und säubern, BEVOR sie essen, trinken oder rauchen. Lebensmittel, Getränke und Zigaretten etc. dürfen nicht an Stellen im Arbeitsbereich aufbewahrt werden, wo sich Staub auf ihnen ablagern könnte.

### Umweltsicherheit

1. Farbe muss so entfernt werden, dass dabei möglichst wenig Staub erzeugt wird.
2. Bereiche, in denen Farbe entfernt wird, müssen mit Plastikplanen von 4 mils (0,1 mm) Dicke abgetrennt werden.
3. Das Schleifen muss so erfolgen, dass möglichst wenig Farbstaub außerhalb des Arbeitsbereichs gelangt.

### Reinigung und Entsorgung

1. Alle Oberflächen im Arbeitsbereich müssen täglich abgesaugt und gründlich gesäubert werden, solange Schleifarbeiten durchgeführt werden. Die Staubsaugerfilter müssen häufig gewechselt werden.
2. Plastikplanen zum Auffangen von Staub, Spänen und anderen Rückständen müssen aufgenommen und entsorgt werden. Die Planen müssen in dichten Abfallbehältern aufbewahrt und zusammen mit der regelmäßigen Abfallentsorgung abgeholt werden. Kinder und Schwangere sind während der Reinigungsarbeiten aus dem unmittelbaren Arbeitsbereich fernzuhalten.
3. Alle Spielsachen, waschbare Möbel und andere Gegenstände, die von Kindern benutzt werden, müssen vor der Wiederverwendung gründlich gereinigt werden.

### Kantenschleifen und -schneiden

**▲ WARNUNG:** Verwenden Sie keine Kantenschleif-/Trennschleifscheiben für Flächenschleifanwendungen, weil diese Scheiben nicht für Seitendrucke geschaffen sind, die bei Flächenschleifen auftreten. Die Scheibe kann zerbrechen und schwere Verletzungen erzeugen.

**▲ VORSICHT:** Scheiben, die zum Kantenschleifen und -schneiden benutzt werden, können brechen oder zurückschlagen, wenn sie verbogen oder deformiert werden, wenn das Werkzeug benutzt wird. Beim Kantenschleifen und -schneiden muss die offene Seite der Schutzvorrichtung immer vom Bediener weg zeigen.

**HINWEIS:** Das Kantenschleifen und -schneiden mit einer Scheibe vom Typ 27 muss auf flache Schnitte und Kerben begrenzt werden – d.h. weniger als 13 mm in der Tiefe, wenn die Scheibe neu ist. Reduzieren Sie die Tiefe von Schnitten/Kerben entsprechend der

Verringerung des Scheibenradius, wenn die Scheibe nach und nach verschleißt. Weitere Informationen finden Sie in der **Tabelle Anwendungen für Zubehör und Schutzvorrichtungen**. Das Kantenschleifen/-schneiden mit einer Scheibe vom Typ A erfordert die Verwendung einer Schutzvorrichtung vom Typ 1.

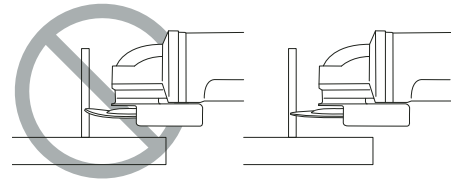

1. Lassen Sie das Werkzeug auf volle Drehzahl beschleunigen, bevor es die Arbeitsfläche berührt.
2. Üben Sie minimalen Druck auf die Arbeitsfläche aus, damit das Werkzeug mit hoher Geschwindigkeit arbeiten kann. Die Schleif-/Schneidgeschwindigkeit ist am größten, wenn das Werkzeug mit hoher Geschwindigkeit arbeitet.
3. Stellen Sie sich so, dass die offene Unterseite der Scheibe von Ihnen weg zeigt.
4. Wenn Sie einmal mit einem Schnitt begonnen haben und eine Kerbe im Werkstück gebildet worden ist, ändern Sie nicht den Schnittwinkel. Die Änderung des Winkels bewirkt, dass sich die Scheibe verbiegt und zerbrechen kann. Kantenschleifscheiben sind nicht dazu geschaffen, Seitendrucke zu widerstehen, die durch Verbiegen entstehen können.
5. Heben Sie das Gerät von der Oberfläche ab, bevor Sie es ausschalten. Lassen Sie das Gerät zum Stillstand kommen, bevor Sie es ablegen.

### Sägen von Metall

**Bei Trennschleifarbeiten mit gebundenen Schleifmitteln immer eine Schutzvorrichtung vom Typ A verwenden.**

Beim Schneiden mit mäßigem Vorschub arbeiten, der an das zu schneidende Material angepasst ist. Üben Sie keinen Druck auf die Trennscheibe aus und kippen oder schwingen Sie die Maschine nicht.

Reduzieren Sie nicht die Geschwindigkeit von auslaufenden Trennscheiben, indem Sie seitlichen Druck aufwenden.

Die Maschine muss immer in einer gegenlaufenden Bewegung arbeiten. Ansonsten besteht die Gefahr, dass sie unkontrolliert aus dem Schnitt gedrückt wird.

Beim Schneiden von Profilen und Vierkantstücken sollte am besten mit dem kleinsten Querschnitt begonnen werden.

### Grobschleifen

**Verwenden Sie zum Grobschleifen niemals Trennscheiben. Verwenden Sie immer die Schutzvorrichtung vom Typ B.**

Beim Grobschleifen werden die besten Ergebnisse erzielt, wenn die Maschine auf einen Winkel von 30° bis 40° eingestellt ist. Bewegen Sie die Maschine mit mäßigem Druck hin und her. Auf diese Weise kann das Werkstück nicht zu heiß werden, es verfärbt sich nicht und es werden keine Nuten gebildet.

### Schneiden von Stein

**Die Maschine darf nur zum Trockenschneiden verwendet werden.**

Zum Schneiden von Stein sollte am besten eine Diamantschleifscheibe verwendet werden. Betreiben Sie das Gerät nur mit einer zusätzlichen Staubschutzmaske.

## Arbeitshinweise

### Vorsicht beim Schneiden von Schlitzn in tragenden Wänden.

Schlitzn in tragenden Wänden unterliegen den länderspezifischen Vorschriften. Diese Regelungen sind unter allen Umständen einzuhalten. Wenden Sie sich vor Beginn der Arbeiten an den verantwortlichen Statiker, Architekten oder den Bauleiter.

## WARTUNG

Ihr DEWALT-Elektrowerkzeug wurde für langfristigen Betrieb mit minimalem Wartungsaufwand konstruiert. Ein dauerhafter, einwandfreier Betrieb setzt sorgfältige Pflege und regelmäßige Reinigung voraus.

**▲ WARNUNG:** Um die Gefahr schwerer Verletzungen zu mindern, schalten Sie das Werkzeug aus und entfernen Sie den Akku oder trennen Sie ihn vom Netz, bevor Sie Einstellungen vornehmen oder Anbaugeräte oder Zubehör anbringen oder entfernen. Ungewolltes Anlaufen kann Verletzungen verursachen.

Das Ladegerät und der Akku können nicht gewartet werden.

Die Kontaktdaten der Kundendienststelle finden Sie auf der Rückseite dieses Handbuchs oder auf [www.2helpU.com](http://www.2helpU.com).

## Schmierung

Ihr Elektrowerkzeug benötigt keine zusätzliche Schmierung.

## Reinigung

**▲ WARNUNG:** Stromschlag und mechanische Gefahren. Trennen Sie das Elektrowerkzeug vor der Reinigung von der Stromquelle.

**▲ WARNUNG:** Zur Gewährleistung eines sicheren und effizienten Betriebs sind das Elektrowerkzeug und die Lüftungsschlitze stets sauber zu halten.

**▲ WARNUNG:** Blasen Sie mit Trockenluft immer dann Schmutz und Staub aus dem Hauptgehäuse, wenn sich Schmutz sichtbar in und um die Lüftungsschlitze ansammelt. Tragen Sie bei diesen Arbeiten zugelassenen Augenschutz und eine zugelassene Staubmaske.

**▲ WARNUNG:** Verwenden Sie niemals Lösungsmittel oder andere scharfe Chemikalien für die Reinigung der nichtmetallischen Teile des Geräts. Diese Chemikalien können die in diesen Teilen verwendeten Materialien schwächen. Verwenden Sie daher ein Tuch, das nur mit Wasser und milder Seife angefeuchtet ist. Achten Sie darauf, dass niemals Flüssigkeiten in das Gerät eindringen. Tauchen Sie niemals irgendein Teil des Gerätes in eine Flüssigkeit.

Die Lüftungsschlitze können mit einer trockenen, weichen, nicht-metallischen Bürste und/oder einem geeigneten Staubsauger gereinigt werden. Keinesfalls Wasser oder irgendwelche Reinigungs-lösungen verwenden. Tragen Sie einen zugelassenen Augenschutz und eine zugelassene Staubmaske.

## Optionales Zubehör

**▲ WARNUNG:** Da Zubehör, das nicht von DEWALT angeboten wird, nicht mit diesem Produkt geprüft worden ist, kann die Verwendung von solchem Zubehör an diesem Gerät gefährlich sein. Um das Verletzungsrisiko zu mindern, sollte mit diesem Produkt nur von DEWALT empfohlenes Zubehör verwendet werden.

**▲ WARNUNG:** Verwenden Sie keine gebundene Schleifscheibe, deren in der Mitte der Scheibe angegebenes Verfallsdatum (EXP) überschritten ist (falls vorhanden). Schleifscheiben mit abgelaufenem Verfallsdatum können leichter brechen und schwere Verletzungen verursachen. Lagern Sie gebundene Schleifscheiben an einem trockenen Ort ohne extreme Temperatur- oder Feuchtigkeitsschwankungen. Vernichten Sie

abgelaufene oder beschädigte Schleifscheiben, damit sie nicht verwendet werden können.

Fragen Sie Ihren Händler nach weiteren Informationen zu geeignetem Zubehör.

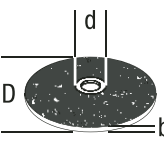
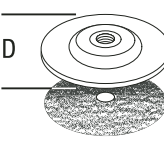
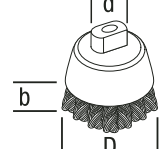
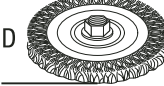
	Max. [mm]		[mm]	Min. Rotation [min. <sup>-1</sup> ]	Umfangsgeschwindigkeit [m/s]	Länge der Gewindebohrung [mm]
	D	b	d			
	115	6,4	22,23	11.500	80	–
	125	6,4	22,23	11.500	80	–
	115	–	–	11500	80	–
	125	–	–	11500	80	–
	75	30	M14	11500	45	20,0
	115	13	M14	11500	80	20,0

## Tool Connect™ Chip (Abb. H)

**▲ WARNUNG:** Zur Reduzierung der Gefahr schwerer Verletzungen das Gerät ausschalten und den Akku entfernen, bevor Sie Einstellungen vornehmen oder Anbauteile oder Zubehör montieren/demontieren.

Ungewolltes Anlaufen kann Verletzungen verursachen.

Ihr Werkzeug ist für Tool Connect™ Chip geeignet und besitzt einen Platz zur Installation eines Tool Connect™ Chips.

Tool Connect™ Chip ist eine optionale Anwendung für Ihr Smartgerät (beispielsweise Smartphone oder Tablet), die eine Verbindung des Geräts herstellt, damit Sie die mobile Anwendung zur Werkzeugbestandsverwaltung nutzen können.

Siehe **Tool Connect™ Chip Instruction Sheet** für weitere Informationen.

## Installation des Tool Connect™ Chips

- Entfernen Sie die Halteschrauben **21**, mit denen die Tool Connect™ Chip-Schutzabdeckung **22** am Werkzeug befestigt ist.
- Entfernen Sie die Schutzabdeckung und setzen Sie den Tool Connect™ Chip in das leere Fach **23** ein.
- Stellen Sie dabei sicher, dass der Tool Connect™ Chip bündig mit dem Gehäuse abschließt. Bringen Sie die Halteschrauben wieder an und ziehen Sie sie fest.
- Siehe **Tool Connect™ Chip Instruction Sheet** für weitere Informationen.

**Umweltschutz**

Die Produkte/Akkus können recycelt werden. Wenn sie jedoch mit einem durchgestrichenen Mülleimer gekennzeichnet sind, dürfen sie nicht als normaler Hausmüll entsorgt werden. Entladen Sie die Batterien vollständig und trennen Sie sie. Trennen Sie zudem nach Möglichkeit alle Lichtquellen vom Produkt. Es liegt in der Verantwortung des Benutzers, personenbezogene Daten vom Produkt zu entfernen. Bringen Sie den Abfall dann zu einer offiziellen Abfallsammelstelle oder zu einer Entsorgungsstelle, wo die Entsorgung häufig kostenfrei ist. Die Entsorgung der Verpackung muss entsprechend dem Materialcode erfolgen. Betriebs- und Sicherheitshinweise sollten erst entsorgt werden, wenn das entsprechende Produkt endgültig nicht mehr verwendet wird.

Bitte informieren Sie sich bei Ihrer Gemeinde/Stadt über die Verfahren zur richtigen Abfallentsorgung. Besuchen Sie für weitere Informationen [www.2helpU.com](http://www.2helpU.com) und scannen Sie den obigen QR-Code.

**Zusätzliche Informationen für Schutzvorrichtungen und Zubehör für DCG406, DCG413**

Bei der Verwendung von segmentierten Diamantscheiben dürfen nur Diamantscheiben mit einem peripheren Spaltmaß größer als 10 mm und einem negativen Spanwinkel verwendet werden.

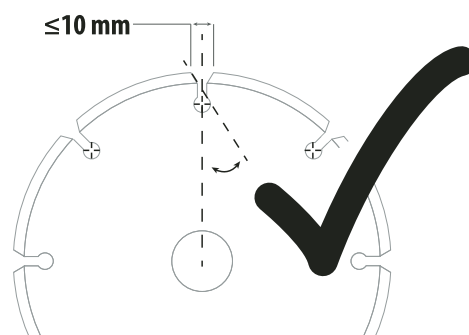
**VERWENDEN SIE KEINE**



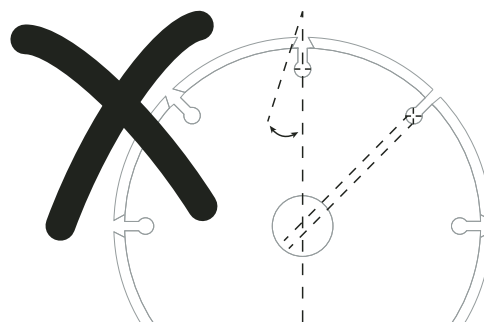



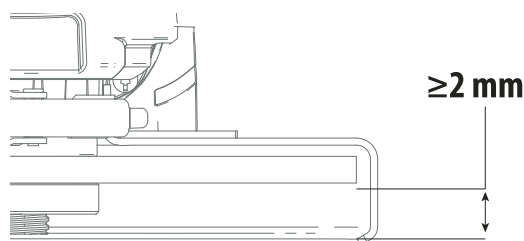



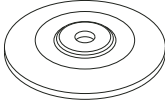
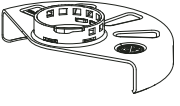
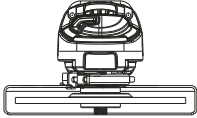

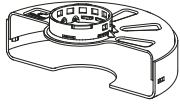
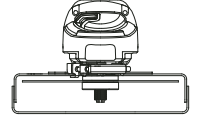
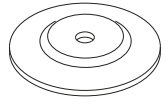
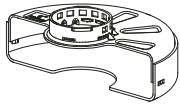
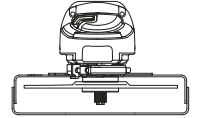
Segmentierten Diamantscheiben mit einem peripheren Spaltmaß größer als 10 mm und/oder einem positiven Spanwinkel.

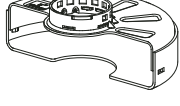
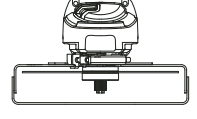
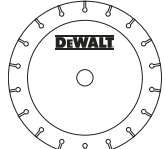
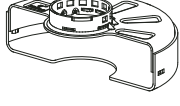
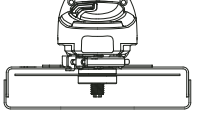

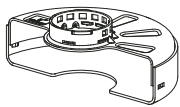
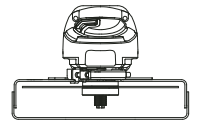

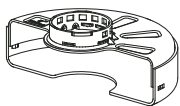
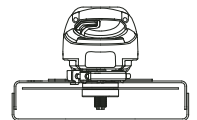
Bei allen Zubehörteilen zum Schleifen, Schmirgeln und Drahtbürsten muss sich der unterste Teil des Zubehörs innerhalb des Gehäuses der Schutzvorrichtung befinden, wobei der Abstand zur Unterkante der Schutzvorrichtung mindestens 2 mm betragen muss.

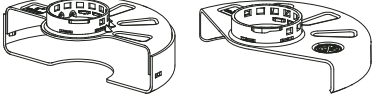
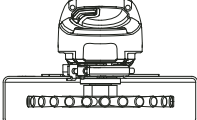

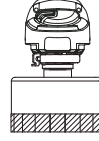
DCG406, DCG413 Anwendungen für Zubehör und Schutzvorrichtungen

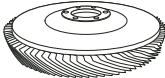
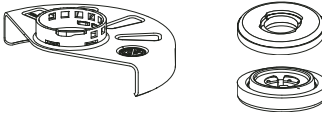
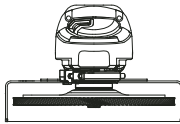
	Zubehörtyp	Zubehör	Schutzvorrichtung	Montagedarstellung	
Flächenschleifen	Scheibe vom Typ 27		 Typ B (Schleifen)		
Trennschleifen	Scheibe vom Typ 41 (1A) (Metall)		 Typ A (Geschlossener Ausschnitt)		
	Scheibe vom Typ 42 (27A) (Metall)		 Typ A (Geschlossener Ausschnitt)		
	Scheibe vom Typ 41 (1A) (Mauerwerk/Beton)		 Typ A (Geschlossener Ausschnitt)		
	Diamant-Trennscheibe (Mauerwerk/Beton)		 Typ A (Geschlossener Ausschnitt)		
	<p><sup>4</sup> Für eine akzeptable Diamantscheibengeometrie siehe die Tabelle <i>Zusätzliche Informationen für Schutzvorrichtungen und Zubehör.</i></p>				
	Schleifscheiben andere Materialien als Metall oder Mauerwerk/Beton		 Typ A (Geschlossener Ausschnitt)		
Mehrzweck (kombiniertes Trennschleifen und Schleifen)	Mehrzweck-Schleifscheibe		 Typ A (Geschlossener Ausschnitt)		
Drahtbürsten	Drahtbürstscheiben		 Typ A oder Typ B (Geschlossener Ausschnitt oder Schleifen)		
	Topfdrahtbürsten		Schutzvorrichtung nicht erforderlich		

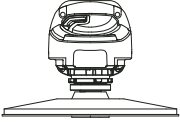
	Zubehörtyp	Zubehör	Schutzvorrichtung	Montagedarstellung
Schleifen	Lamellenschleifscheiben (Typ 27 / Typ 29)		 Typ B (Schleifen)	
	Flexible Schleifmittel (z. B. Schleifpapier) (unterstützt durch einen flexiblen Polierteller)		 Schutzvorrichtung nicht erforderlich	 <sup>6</sup>

<sup>6</sup> Gummipolierteller und Schleifscheibenspannmutter (im Lieferumfang des Gummipoliertellers enthalten) sind gegen Aufpreis bei Ihrem lokalen DeWALT-Händler oder einem autorisierten DeWALT-Servicezentrum erhältlich.

**▲ GEFAHR:** Nicht zum Sägen oder Schnitzen von Holz verwenden. Keine gezahnten Sägeblätter verwenden. Dies kann zu schweren Verletzungen führen.

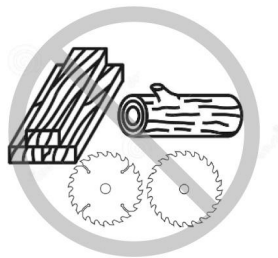

# CORDLESS SMALL ANGLE GRINDER

## DCG406, DCG413



**WARNING:** Read all safety warnings, instructions, illustrations, and specifications in this manual, including the battery and charger sections provided in an original tool manual or the separate Batteries and Chargers manual. Manuals can be obtained by contacting

Customer Service (refer to the back page of this manual).

### Technical Data

		DCG406	DCG413
Voltage	V <sub>DC</sub>	18	18
Type		3	2
Battery type		Li-Ion	Li-Ion
Max. power output	W	1647	1647
No-load speed	min <sup>-1</sup>	9000	9000
Grinding wheel diameter	mm	125	115
Grinding wheel thickness (max)	mm	6.4	6.4
Cutting off wheel diameter	mm	125	115
Cutting off wheel thickness (max)	mm	3	3
Wire wheel diameter	mm	115	115
Wire wheel thickness (max)	mm	13	13
Spindle diameter		M14	M14
Spindle length	mm	21.5	21.5
Weight (without battery pack)*	kg	1.80	1.78
* weight includes side handle and guard			
Noise values and vibration values (triax vector sum) according to EN62841-2-3:			
L <sub>PA</sub> (emission sound pressure level)	dB(A)	87	87
L <sub>WA</sub> (sound power level)	dB(A)	95	95
K (uncertainty for the given sound level)	dB(A)	3	3
Surface grinding			
Vibration emission value a <sub>h,AG</sub> =	m/s <sup>2</sup>	7.5	7.5
Uncertainty K =	m/s <sup>2</sup>	1.5	1.5
Disc sanding			
Vibration emission value a <sub>h,DS</sub> =	m/s <sup>2</sup>	<2.5	<2.5
Uncertainty K =	m/s <sup>2</sup>	1.5	1.5
Concrete grinding and cutting off			
Vibration emission value a <sub>h,CG</sub> =	m/s <sup>2</sup>	6.9	6.9
Uncertainty K =	m/s <sup>2</sup>	1.5	1.5

The vibration emission level given in this information sheet has been measured in accordance with a standardised test given in EN62841 and may be used to compare one tool with another. It may be used for a preliminary assessment of exposure.

**▲ WARNING:** The declared vibration emission level represents the main applications of the tool. However if the tool is used for different applications, with different accessories or poorly maintained, the vibration emission may differ. This

may significantly increase the exposure level over the total working period.

An estimation of the level of exposure to vibration should also take into account the times when the tool is switched off or when it is running but not actually doing the job. This may significantly reduce the exposure level over the total working period.

Identify additional safety measures to protect the operator from the effects of vibration such as: maintain the tool and the accessories, keep the hands warm, organisation of work patterns.

**▲ CAUTION:** Working with the wire brush or the abrasive cutting can lead to different vibration levels.

**▲ WARNING:** Grinding thin sheets of metal or other easily vibrating structures with a large surface can result in a total noise emission much higher (up to 15 dB) than the declared noise emission values. Such workpieces should as far as possible be prevented from emitting sound by suitable measures such as the application of heavy flexible damping mats. The increased noise emission is also to be considered for both the risk assessment of noise exposure and selecting adequate hearing protection.

### EC-Declaration of Conformity

#### Machinery Directive



#### Cordless Small Angle Grinder DCG406, DCG413

DEWALT declares that these products described under **Technical Data** are in compliance with: 2006/42/EC, EN62841-1:2015 +A11:2022, EN IEC 62841-2-3:2021 +A11:2021.

These products also comply with Directive 2014/30/EU and 2011/65/EU. For more information, please contact DEWALT at the following address or refer to the back of the manual.

The undersigned is responsible for compilation of the technical file and makes this declaration on behalf of DEWALT.

Markus Rompel  
Vice-President Engineering, PTE-Europe  
DEWALT, Richard-Klinger-Strasse 11,  
65510, Idstein, Germany  
15.11.2024



**WARNING:** To reduce the risk of injury, read the instruction manual.

### Definitions: Safety Guidelines

The definitions below describe the level of severity for each signal word. Please read the manual and pay attention to these symbols.

**▲ DANGER:** Indicates an imminently hazardous situation which, if not avoided, **will** result in **death or serious injury**.

**▲ WARNING:** Indicates a potentially hazardous situation which, if not avoided, **could** result in **death or serious injury**.

**⚠ CAUTION:** Indicates a potentially hazardous situation which, if not avoided, **may** result in **minor or moderate injury**.

**NOTICE:** Indicates a practice **not related to personal injury** which, if not avoided, **may** result in **property damage**.

**⚡** Denotes risk of electric shock.

**🔥** Denotes risk of fire.

## General Power Tool Safety Warnings

**⚠ WARNING:** Read all safety warnings, instructions, illustrations and specifications provided with this power tool. Failure to follow all instructions listed below may result in electric shock, fire and/or serious injury.

### SAVE ALL WARNINGS AND INSTRUCTIONS FOR FUTURE REFERENCE

The term "power tool" in the warnings refers to your mains-operated (corded) power tool or battery-operated (cordless) power tool.

#### 1) Work area safety

a) **Keep work area clean and well lit.** Cluttered or dark areas invite accidents.

b) **Do not operate power tools in explosive atmospheres, such as in the presence of flammable liquids, gases or dust.** Power tools create sparks which may ignite the dust or fumes.

c) **Keep children and bystanders away while operating a power tool.** Distractions can cause you to lose control.

#### 2) Electrical safety

a) **Power tool plugs must match the outlet. Never modify the plug in any way. Do not use any adapter plugs with earthed (grounded) power tools.** Unmodified plugs and matching outlets will reduce risk of electric shock.

b) **Avoid body contact with earthed or grounded surfaces such as pipes, radiators, ranges and refrigerators.** There is an increased risk of electric shock if your body is earthed or grounded.

c) **Do not expose power tools to rain or wet conditions.** Water entering a power tool will increase the risk of electric shock.

d) **Do not abuse the cord. Never use the cord for carrying, pulling or unplugging the power tool. Keep cord away from heat, oil, sharp edges or moving parts.** Damaged or entangled cords increase the risk of electric shock.

e) **When operating a power tool outdoors, use an extension cord suitable for outdoor use.** Use of a cord suitable for outdoor use reduces the risk of electric shock.

f) **If operating a power tool in a damp location is unavoidable, use a residual current device (RCD) protected supply.** Use of an RCD reduces the risk of electric shock.

#### 3) Personal safety

a) **Stay alert, watch what you are doing and use common sense when operating a power tool. Do not use a power tool while you are tired or under the influence of drugs, alcohol or medication.** A moment of inattention while operating power tools may result in serious personal injury.

b) **Use personal protective equipment. Always wear eye protection.** Protective equipment such as dust mask, non-skid safety shoes, hard hat or hearing protection used for appropriate conditions will reduce personal injuries.

c) **Prevent unintentional starting. Ensure the switch is in the off position before connecting to power source and/or battery pack, picking up or carrying the tool.** Carrying power tools with your finger on the switch or energising power tools that have the switch on invites accidents.

d) **Remove any adjusting key or wrench before turning the power tool on.** A wrench or a key left attached to a rotating part of the power tool may result in personal injury.

e) **Do not overreach. Keep proper footing and balance at all times.** This enables better control of the power tool in unexpected situations.

f) **Dress properly. Do not wear loose clothing or jewellery. Keep your hair and clothing away from moving parts.** Loose clothes, jewellery or long hair can be caught in moving parts.

g) **If devices are provided for the connection of dust extraction and collection facilities, ensure these are connected and properly used.** Use of dust collection can reduce dust-related hazards.

h) **Do not let familiarity gained from frequent use of tools allow you to become complacent and ignore tool safety principles.** A careless action can cause severe injury within a fraction of a second.

#### 4) Power tool use and care

a) **Do not force the power tool. Use the correct power tool for your application.** The correct power tool will do the job better and safer at the rate for which it was designed.

b) **Do not use the power tool if the switch does not turn it on and off.** Any power tool that cannot be controlled with the switch is dangerous and must be repaired.

c) **Disconnect the plug from the power source and/or remove the battery pack, if detachable, from the power tool before making any adjustments, changing accessories, or storing power tools.** Such preventive safety measures reduce the risk of starting the power tool accidentally.

d) **Store idle power tools out of the reach of children and do not allow persons unfamiliar with the power tool or these instructions to operate the power tool.** Power tools are dangerous in the hands of untrained users.

e) **Maintain power tools and accessories. Check for misalignment or binding of moving parts, breakage of parts and any other condition that may affect the power tool's operation. If damaged, have the power tool repaired before use.** Many accidents are caused by poorly maintained power tools.

f) **Keep cutting tools sharp and clean.** Properly maintained cutting tools with sharp cutting edges are less likely to bind and are easier to control.

g) **Use the power tool, accessories and tool bits etc., in accordance with these instructions, taking into account the working conditions and the work to be performed.** Use of the power tool for operations different from those intended could result in a hazardous situation.

h) **Keep handles and grasping surfaces dry, clean and free from oil and grease.** Slippery handles and grasping surfaces do not allow for safe handling and control of the tool in unexpected situations.

#### 5) Battery tool use and care

a) **Recharge only with the charger specified by the manufacturer.** A charger that is suitable for one type of battery pack may create a risk of fire when used with another battery pack.

b) **Use power tools only with specifically designated battery packs.** Use of any other battery packs may create a risk of injury and fire.

c) **When battery pack is not in use, keep it away from other metal objects, like paper clips, coins, keys, nails, screws**

or other small metal objects, that can make a connection from one terminal to another. Shorting the battery terminals together may cause burns or a fire.

d) **Under abusive conditions, liquid may be ejected from the battery; avoid contact. If contact accidentally occurs, flush with water. If liquid contacts eyes, additionally seek medical help.** Liquid ejected from the battery may cause irritation or burns.

e) **Do not use a battery pack or tool that is damaged or modified.** Damaged or modified batteries may exhibit unpredictable behaviour resulting in fire, explosion or risk of injury.

f) **Do not expose a battery pack or tool to fire or excessive temperature.** Exposure to fire or temperature above 130 °C may cause explosion.

g) **Follow all charging instructions and do not charge the battery pack or tool outside the temperature range specified in the instructions.** Charging improperly or at temperatures outside the specified range may damage the battery and increase the risk of fire.

## 6) Service

a) **Have your power tool serviced by a qualified repair person using only identical replacement parts.** This will ensure that the safety of the power tool is maintained.

b) **Never service damaged battery packs.** Service of battery packs should only be performed by the manufacturer or authorized service providers.

## SAFETY INSTRUCTIONS FOR ALL OPERATIONS

### Safety Warnings Common for Grinding, Sanding, Wire Brushing, or Cutting-Off Operations:

a) **This power tool is intended to function as a grinder, sander, wire brush or cut-off tool. Read all safety warnings, instructions, illustrations and specifications provided with this power tool.** Failure to follow all instructions listed below may result in electric shock, fire and/or serious injury.

b) **Operations such as polishing or hole cutting are not to be performed with this power tool.** Operations for which the power tool was not designed may create a hazard and cause personal injury.

c) **Do not convert this power tool to operate in a way which is not specifically designed and specified by the tool manufacturer.** Such a conversion may result in a loss of control and cause serious personal injury.

d) **Do not use accessories which are not specifically designed and specified by the tool manufacturer.** Just because the accessory can be attached to your power tool, it does not assure safe operation.

e) **The rated speed of the accessory must be at least equal to the maximum speed marked on the power tool.** Accessories running faster than their rated speed can break and fly apart.

f) **The outside diameter and the thickness of your accessory must be within the capacity rating of your power tool.** Incorrectly sized accessories can not be adequately guarded or controlled.

g) **The dimensions of the accessory mounting must fit the dimensions of the mounting hardware of the power tool.** Accessories that do not match the mounting hardware of the power tool will run out of balance, vibrate excessively and may cause loss of control.

h) **Do not use a damaged accessory. Before each use inspect the accessory such as abrasive wheel for chips and cracks, backing pad for cracks, tear or excess wear, wire brush for loose or cracked wires. If power tool or accessory is dropped, inspect for damage or install an undamaged accessory. After inspecting and installing an accessory, position yourself and bystanders away from the plane of the rotating accessory and run the power tool at maximum no-load speed for one minute.** Damaged accessories will normally break apart during this test time.

i) **Wear personal protective equipment. Depending on application, use face shield, safety goggles or safety glasses. As appropriate, wear dust mask, hearing protectors, gloves and workshop apron capable of stopping small abrasive or workpiece fragments.** The eye protection must be capable of stopping flying debris generated by various operations. The dust mask or respirator must be capable of filtering particles generated by the particular application. Prolonged exposure to high intensity noise may cause hearing loss.

j) **Keep bystanders a safe distance away from work area. Anyone entering the work area must wear personal protective equipment.** Fragments of workpiece or of a broken accessory may fly away and cause injury beyond immediate area of operation.

k) **Hold the power tool by insulated gripping surfaces only, when performing an operation where the cutting tool may contact hidden wiring.** Contact with a "live" wire will also make exposed metal parts of the power tool "live" and could give the operator an electric shock.

l) **Never lay the power tool down until the accessory has come to a complete stop.** The spinning accessory may grab the surface and pull the power tool out of your control.

m) **Do not run the power tool while carrying it at your side.** Accidental contact with the spinning accessory could snag your clothing, pulling the accessory into your body.

n) **Regularly clean the power tool's air vents.** The motor's fan will draw the dust inside the housing and excessive accumulation of powdered metal may cause electrical hazards.

o) **Do not operate the power tool near flammable materials.** Sparks could ignite these materials.

p) **Do not use accessories that require liquid coolants.** Using water or other liquid coolants may result in electrocution or shock.

## FURTHER SAFETY INSTRUCTIONS FOR ALL OPERATIONS

### Kickback and Related Warnings

Kickback is a sudden reaction to a pinched or snagged rotating wheel, backing pad, brush or any other accessory. Pinching or snagging causes rapid stalling of the rotating accessory which in turn causes the uncontrolled power tool to be forced in the direction opposite of the accessory's rotation at the point of the binding.

For example, if an abrasive wheel is snagged or pinched by the workpiece, the edge of the wheel that is entering into the pinch point can dig into the surface of the material causing the wheel to climb out or kick out. The wheel may either jump toward or away from the operator, depending on direction of the wheel's movement at the point of pinching. Abrasive wheels may also break under these conditions.

Kickback is the result of tool misuse and/or incorrect operating procedures or conditions and can be avoided by taking proper precautions as given below:

a) **Maintain a firm grip with both hands on the power tool and position your body and arms to allow you to resist kickback forces. Always use auxiliary handle, if provided, for maximum control over kickback or torque reaction during start up.** The operator can control torque reaction or kickback forces, if proper precautions are taken.

b) **Never place your hand near the rotating accessory.** Accessory may kickback over your hand.

c) **Do not position your body in the area where power tool will move if kickback occurs.** Kickback will propel the tool in direction opposite to the wheel's movement at the point of snagging.

d) **Use special care when working corners, sharp edges etc. Avoid bouncing and snagging the accessory.** Corners, sharp edges or bouncing have a tendency to snag the rotating accessory and cause loss of control or kickback.

e) **Do not attach a saw chain woodcarving blade, segmented diamond wheel with a peripheral gap greater than 10 mm or toothed saw blade.** Such blades create frequent kickback and loss of control.

### Safety Warnings Specific for Grinding and Cutting-Off Operations

a) **Use only wheel types that are specified for your power tool and the specific guard designed for the selected wheel.** Wheels for which the power tool was not designed cannot be adequately guarded and are unsafe.

b) **The grinding surface of centre depressed wheels must be mounted below the plane of the guard lip.** An improperly mounted wheel that projects through the plane of the guard lip cannot be adequately protected.

c) **The guard must be securely attached to the power tool and positioned for maximum safety, so the least amount of wheel is exposed towards the operator.** The guard helps to protect the operator from broken wheel fragments, accidental contact with wheel and sparks that could ignite clothing.

d) **Wheels must be used only for specified applications. For example: do not grind with the side of cut-off wheel.** Abrasive cut-off wheels are intended for peripheral grinding, side forces applied to these wheels may cause them to shatter.

e) **Always use undamaged wheel flanges that are of correct size and shape for your selected wheel.** Proper wheel flanges support the wheel thus reducing the possibility of wheel breakage. Flanges for cut-off wheels may be different from grinding wheel flanges.

f) **Do not use worn down wheels from larger power tools.** A wheel intended for larger power tool is not suitable for the higher speed of a smaller tool and may burst.

g) **When using dual purpose wheels always use the correct guard for the application being performed.** Failure to use the correct guard may not provide the desired level of guarding, which could lead to serious injury.

### Additional Safety Warnings Specific for Cutting-Off Operations

a) **Do not "jam" the cut-off wheel or apply excessive pressure. Do not attempt to make an excessive depth of cut.** Overstressing the wheel increases the loading and susceptibility to twisting or binding of the wheel in the cut and the possibility of kickback or wheel breakage.

b) **Do not position your body in line with and behind the rotating wheel.** When the wheel, at the point of operations, is

moving away from your body, the possible kickback may propel the spinning wheel and the power tool directly at you.

c) **When wheel is binding or when interrupting a cut for any reason, switch off the power tool and hold the power tool motionless until the wheel comes to a complete stop. Never attempt to remove the cut-off wheel from the cut while the wheel is in motion otherwise kickback may occur.** Investigate and take corrective action to eliminate the cause of wheel binding.

d) **Do not restart the cutting operation in the workpiece. Let the wheel reach full speed and carefully re-enter the cut.** The wheel may bind, walk up or kickback if the power tool is restarted in the workpiece.

e) **Support panels or any oversized workpiece to minimize the risk of wheel pinching and kickback.** Large workpieces tend to sag under their own weight. Supports must be placed under the workpiece near the line of cut and near the edge of the workpiece on both sides of the wheel.

f) **Use extra caution when making a "pocket cut" into existing walls or other blind areas.** The protruding wheel may cut gas or water pipes, electrical wiring or objects that can cause kickback.

g) **Do not attempt to do curved cutting.** Overstressing the wheel increases the loading and susceptibility to twisting or binding of the wheel in the cut and the possibility of kickback or wheel breakage, which can lead to serious injury.

### Additional Safety Instructions for Sanding Operations

a) **Use proper sized sanding disk paper. Follow manufacturers recommendations, when selecting sanding paper.** Larger sanding paper extending too far beyond the sanding pad presents a laceration hazard and may cause snagging, tearing of the disc or kickback.

### Additional Safety Instructions for Wire Brushing Operations

a) **Be aware that wire bristles are thrown by the brush even during ordinary operation. Do not overstress the wires by applying excessive load to the brush.** The wire bristles can easily penetrate light clothing and/or skin.

b) **If the use of a guard is specified for wire brushing, do not allow any interference of the wire wheel or brush with the guard.** Wire wheel or brush may expand in diameter due to work and centrifugal forces.

### Additional Safety Rules for Grinders

a) **Do not use Type 11 (flaring cup) wheels on this tool.** Using inappropriate accessories can result in injury.

b) **Always use side handle. Tighten the handle securely.** The side handle should always be used to maintain control of the tool at all times.

c) **When using segmented diamond wheels, use only diamond wheels with a peripheral gap not greater than 10 mm and negative rake angle (refer to Additional Information for Guards and Accessories Chart.)**

### Reducing Dust Exposure

Before starting work, check the hazard class of the dust that will be produced when working.

**▲ WARNING:** Avoid touching or breathing dust as it can be harmful to health. Dust created when using a power tool and when conducting other construction activities can contain chemicals, minerals, or particles known to cause respiratory

infections, allergic reactions, cancer, birth defects, or other reproductive harm of the user or bystanders.

- Such dust can be generated, for example, when working on hardwoods such as beech or oak, lead-based paint, concrete, masonry, or stones containing quartz.
- Material containing asbestos may be handled only by specialists.
- Observe the relevant regulations in your country for the materials to be worked on.
- Use a dust extractor or extraction system with an officially approved protection class in compliance with the locally applicable dust protection regulations and suitable for the material to be worked on.
- Capture the resulting dust particles directly at the source and avoid deposits in the surrounding area. Use suitable extraction accessories for this purpose.

#### Additional measures:

- Make sure that the workplace is well ventilated.
- Wear a respirator appropriate for the type of dust generated.

#### Residual Risks

In spite of the application of the relevant safety regulations and the implementation of safety devices, certain residual risks cannot be avoided. These are:

- Impairment of hearing.
- Risk of personal injury due to flying particles.
- Risk of burns due to accessories becoming hot during operation.
- Risk of personal injury due to prolonged use.
- Risk of dust from hazardous substances.

#### Electrical Safety

The electric motor has been designed for one voltage only. Always check that the battery pack voltage corresponds to the voltage on the rating plate. Also make sure that the voltage of your charger corresponds to that of your mains.



Your DEWALT charger is double insulated in accordance with EN60335; therefore no earth wire is required.

**▲ WARNING:** We recommend the use of a residual current device with a residual current rating of 30mA or less. If the supply cord is damaged, it must be replaced by a specially prepared cord available through the DEWALT service organisation.

#### Mains Plug Replacement (U.K. & Ireland Only)

If a new mains plug needs to be fitted:

- Safely dispose of the old plug.
- Connect the brown lead to the live terminal in the plug.
- Connect the blue lead to the neutral terminal.

**▲ WARNING:** No connection is to be made to the earth terminal.

Follow the fitting instructions supplied with good quality plugs. Recommended fuse: 3 A.

#### Using an Extension Cable

An extension cord should not be used unless absolutely necessary. Use an approved extension cable suitable for the power input of your charger (see **Technical Data**). The minimum conductor size is 1 mm<sup>2</sup>; the maximum length is 30 m. When using a cable reel, always unwind the cable completely.

#### SAVE THESE INSTRUCTIONS

#### Battery Type

These battery packs may be used:

Battery	(kg)	Battery	(kg)
DCB546	1.08	DCB184/B/G	0.62
DCB547/G	1.46	DCB185	0.35
DCB548	1.46	DCB187	0.54
DCB549	2.12	DCB188	0.95
DCB181	0.35	DCB189	0.54
DCB182	0.61	DCBP034/G	0.32
DCB183/B/G	0.40	DCBP518/G	0.75

Refer to the battery/charger manual for more information.

#### Package Contents

The package contains:

- 1 Angle grinder
- 1 Type A Guard
- 1 Type B Guard
- 1 Side handle
- 1 Backing flange
- 1 Locking flange
- 1 Hex wrench
- 1 Li-Ion battery pack (C1, D1, L1, M1, P1, S1, T1, X1 models)
- 2 Li-Ion battery packs (C2, D2, L2, M2, P2, S2, T2, X2 models)
- 3 Li-Ion battery packs (C3, D3, L3, M3, P3, S3, T3, X3 models)
- 1 Instruction manual
- Check for damage to the tool, parts or accessories which may have occurred during transport.
- Take the time to thoroughly read and understand this manual prior to operation.

#### Markings on Tool

The following pictograms are shown on the tool:



Read instruction manual before use.



Wear ear protection.



Wear eye protection.



Always operate with two hands.



Do not use the type B guard for cut-off operations.

#### Date Code Position (Fig. D)

The production date code **16** consists of a 4-digit year followed by a 2-digit week and is extended by a 2-digit factory code.

#### Description (Fig. A)

**▲ WARNING:** Never modify the power tool or any part of it. Damage or personal injury could result.

- 1 Paddle switch
- 2 Lock-off lever
- 3 Spindle lock button
- 4 Spindle
- 5 Backing flange

- 6 Locking flange
- 7 Type B guard
- 8 Guard release lever
- 9 Battery pack
- 10 Battery release button
- 11 Side handle
- 12 Type A guard

## Intended Use

Your cordless angle grinder has been designed for professional cutting, grinding, sanding and wire brush applications.

**DO NOT** use grinding wheels other than centre depressed wheels and flap discs.

**DO NOT** use under wet conditions or in the presence of flammable liquids or gases.

Your cordless angle grinder is a professional power tool.

**DO NOT** let children come into contact with the tool.

Supervision is required when inexperienced operators use this tool.

**▲ DANGER:** Do not use for wood cutting or woodcarving. Do not use toothed blades of any kind. Serious injury can result.

- **Young children and the infirm.** This appliance is not intended for use by young children or infirm persons without supervision.
- This product is not intended for use by persons (including children) suffering from diminished physical, sensory or mental abilities; lack of experience, knowledge or skills unless they are supervised by a person responsible for their safety. Children should never be left alone with this product.

## Features

### Kickback Brake™

When a pinch, stall, or bind-up event is sensed, the electronic brake engages with maximum force to quickly stop the wheel, reduce the movement of the grinder, and shut the grinder off. The switch will need to be released then depressed to restart tool.

### Power-OFF™ Overload Protection

The power supply to the motor will be reduced in case of motor overload. With continued motor overload, the tool will shut off. The switch will need to be released then depressed to restart tool. The tool will power off each time the current load reaches the overload current value (motor burn-up point). If continued overload shutdowns occur, apply less force/weight on the tool until the tool will function without the overload engaging.

### Anti-vibration Side Handle

The anti-vibration side handle offers added comfort by absorbing the vibrations caused by the tool.

### Soft Start Feature

The soft start feature allows a slow speed build-up to avoid an initial jerk when starting. This feature is particularly useful when working in confined spaces.

### No-Volt

The No-volt function stops the grinder restarting without the switch being cycled if there is a break in the power supply.

## Electronic Clutch

The electronic torque limiting clutch reduces the maximum torque reaction transmitted to the operator in case of jamming of a disc. This feature also prevents the gearing and electric motor from stalling. The torque limiting clutch has been factory-set and cannot be adjusted.

## ASSEMBLY AND ADJUSTMENTS

**▲ WARNING:** To reduce the risk of serious personal injury, turn tool off and disconnect battery pack before making any adjustments or removing/installing attachments or accessories. An accidental start-up can cause injury.

**▲ WARNING:** Use only DEWALT battery packs and chargers.

### Inserting and Removing the Battery Pack from the Tool (Fig. B)

**NOTE:** Make sure your battery pack 9 is fully charged.

#### To Install the Battery Pack into the Tool Handle

1. Align the battery pack 9 with the rails inside the tool's handle (Fig. B).
2. Slide it into the handle until the battery pack is firmly seated in the tool and ensure that you hear the lock snap into place.

#### To Remove the Battery Pack from the Tool

1. Press the battery release button 10 and firmly pull the battery pack out of the tool handle.
2. Insert battery pack into the charger as described in the charger section of this manual.

### Fuel Gauge Battery Packs (Fig. B)

Some DEWALT battery packs include a fuel gauge which consists of three green LED lights that indicate the level of charge remaining in the battery pack.

To actuate the fuel gauge, press and hold the fuel gauge button. A combination of the three green LED lights will illuminate designating the level of charge left. When the level of charge in the battery is below the usable limit, the fuel gauge will not illuminate and the battery will need to be recharged.

**NOTE:** The fuel gauge is only an indication of the charge left on the battery pack. It does not indicate tool functionality and is subject to variation based on product components, temperature and end-user application.

### Attaching Side Handle (Fig. C)

**▲ WARNING:** Before using the tool, check that the handle is tightened securely.

Screw the side handle 11 tightly into one of the holes on either side of the gear case. The side handle should always be used to maintain control of the tool at all times.

### Rotating the Gear Case (Fig. A)

To improve user comfort, the gear case will rotate 90° for cutting operations.

1. Remove the four corner screws attaching the gear case to motor housing.
2. Without separating the gear case from motor housing, rotate the gear case head to desired position.

**NOTE:** If the gear case and motor housing become separated by more than 3 mm, the tool must be serviced and re-assembled by a DEWALT service center. Failure to have the tool serviced may lead to motor and bearing failure.

3. Reinstall screws to attach the gear case to the motor housing. Tighten screws to 2.2 Nm torque. Overtightening could cause screws to strip.

## Guards

**▲ CAUTION: Guards must be used with all grinding wheels, cutting wheels, sanding flap discs, wire brushes, and wire wheels.** Refer to Fig. A to see guards provided with the unit. Some applications may require purchasing the correct guard from your local dealer or authorized service centre.

**▲ CAUTION:** When using a Type A (cut-off) wheel guard for facial grinding, the wheel guard may interfere with the workpiece causing poor control.

**▲ CAUTION:** When using a Type B (grinding) wheel guard for cutting-off operations with bonded abrasive wheels, there is an increased risk of exposure to emitted sparks and particles, as well as exposure to wheel fragments in the event of wheel burst.

**▲ CAUTION:** When using a Type A (cut-off), Type B (grinding) wheel guard for cutting-off and facial operations in concrete or masonry, there is an increased risk of exposure to dust and loss of control resulting in kickback.

**▲ CAUTION:** When using a Type A (cut-off), Type B (grinding) wheel guard with a wheel-type wire brush with a thickness greater than the maximum thickness as specified in **Technical Data**, the wires may catch on the guard leading to breaking of wires.

**NOTE:** Edge grinding and cutting can be performed with Type 27 wheels designed and specified for this purpose; 6 mm thick wheels are designed for surface grinding while thinner Type 27 wheels need to be examined for the manufacturer's label to see if they can be used for surface grinding or only edge grinding/cutting. A Type A (cut-off) wheel guard must be used for any wheel where surface grinding is forbidden. A Type A (cut-off) (previously called type 1/41) wheel guard must be used for any dual purpose (combined grinding and cutting-off abrasive) wheels. Cutting can also be performed by using a Type 1/41 wheel and a Type A cut-off wheel guard previously called Type 1/41 guard.

**NOTE:** Refer the **Accessory and Guard Applications Chart** to select the proper guard / accessory combination.

## Mounting and Adjusting the One-Touch™ Guard (Fig. D)

**▲ WARNING: To reduce the risk of serious personal injury, turn tool off and disconnect battery pack before making any adjustments or removing/installing attachments or accessories.** An accidental start-up can cause injury.

### Adjusting the Guard

For guard adjustment, the guard release lever **8** engages one of the alignment holes **15** on the guard collar using a ratcheting feature.

The engaging face is slanted and will ride over to the next alignment hole when guard is rotated in a clockwise direction (spindle facing user) but self-locks in the anti-clockwise direction.

### Mounting the Guard (Fig. D)

1. Press the guard release lever **8**.
2. While holding the guard release lever open, align the lugs **13** on the guard with the slots **14** on the gear case.
3. Keeping the guard release lever open, push the guard down until the guard lugs engage and rotate them in the groove on the gear case hub. Release the guard release lever.
4. With the spindle facing the operator, rotate the guard clockwise into the desired working position. Press and hold the guard release lever **8** to rotate the guard in the anti-clockwise direction.

**NOTE:** The guard body should be positioned between the spindle and the operator to provide maximum operator protection.

The guard release lever should snap into one of the alignment holes **15** on the guard collar. This ensures that the guard is secure.

5. To remove the guard, follow steps 1–3 of these instructions in reverse.

## Flanges and Wheels

### Mounting Non-Hubbed Wheels (Fig. E)

**▲ WARNING:** Failure to properly seat the flange/ clamp nut/ wheel could result in serious injury (or damage to the tool or wheel).

**▲ CAUTION:** Included flanges must be used with depressed centre Type 27 and Type 42 grinding wheels and Type 41 cutting wheels. Refer the **Accessory and Guard Applications Chart** for more information.

**▲ WARNING:** A closed, two-sided cutting wheel guard is required when using cutting wheels.

**▲ WARNING:** Use of a damaged flange or guard or failure to use proper flange and guard can result in injury due to wheel breakage and wheel contact. Refer the **Accessory and Guard Applications Chart** for more information.

1. Place the tool on a table, guard up.
2. Install the backing flange **5** on spindle **4** with the raised centre (pilot) facing the wheel. Press the backing flange into place.
3. Place wheel **20** against the backing flange, centring the wheel on the raised centre (pilot) of the backing flange.
4. While depressing the spindle lock button and with the hex depressions facing away from the wheel, thread the locking flange **6** on spindle so that the lugs engage the two slots in the spindle.
5. While depressing the spindle lock button, tighten the locking flange **6** by hand or using the wrench supplied. (Only use a locking flange if it is in perfect condition.) Refer to **Accessory and Guard Applications Chart** to see flange details.
6. To remove the wheel, reverse the above procedure.

### Mounting Sanding Backing Pads (Fig. A, F)

**NOTE:** Use of a guard with sanding discs that use backing pads, often called fiber resin discs, is not required. Since a guard is not required for these accessories, the guard may or may not fit correctly if used.

**▲ WARNING:** Failure to properly seat the flange/ clamp nut/ wheel could result in serious injury (or damage to the tool or wheel).

**▲ WARNING:** Proper guard must be reinstalled for grinding wheel, cutting wheel, sanding flap disc, wire brush or wire wheel applications after sanding applications are complete.

1. Place or appropriately thread backing pad **17** on the spindle.
2. Place the sanding disc **18** on the backing pad **17**.
3. While depressing spindle lock button **3**, thread clamp nut **19** on spindle, piloting the raised hub on the clamp nut into the centre of sanding disc and backing pad.
4. Tighten the clamp nut by hand. Then depress the spindle lock button while turning the sanding disc until the sanding disc and clamp nut are snug.
5. To remove the wheel, grasp and turn the backing pad and sanding pad while depressing the spindle lock button.

## Mounting and Removing Hubbed Wheels (Fig. A)

Hubbed wheels install directly on the threaded spindle. Thread of accessory must match thread of spindle.

1. Remove backing flange by pulling away from tool.
2. Thread the wheel on the spindle **4** by hand.
3. Depress the spindle lock button **3** and use a wrench to tighten the hub of the wheel.
4. Reverse the above procedure to remove the wheel.

**NOTICE:** Failure to properly seat the wheel before turning the tool on may result in damage to the tool or the wheel.

## Mounting Wire Cup Brushes and Wire Wheels (Fig. A)

**▲ WARNING:** Failure to properly seat the flange/clamp nut/wheel could result in serious injury (or damage to the tool or wheel).

**▲ CAUTION:** To reduce the risk of personal injury, wear work gloves when handling wire brushes and wheels. They can become sharp.

**▲ CAUTION:** To reduce the risk of damage to the tool, wheel or brush must not touch guard when mounted or while in use. Undetectable damage could occur to the accessory, causing wires to fragment from accessory wheel or cup.

Wire cup brushes or wire wheels install directly on the threaded spindle without the use of flanges. Use only wire brushes or wheels provided with a threaded hub. These accessories are available at extra cost from your local dealer or authorised service centre.

1. Place the tool on a table, guard up.
2. Thread the wheel on the spindle by hand.
3. Depress spindle lock button **3** and use a wrench on the hub of the wire wheel or brush to tighten the wheel.
4. To remove the wheel, reverse the above procedure.

**NOTICE:** To reduce the risk of damage to the tool, properly seat the wheel hub before turning the tool on.

## Prior to Operation

- Install the guard and appropriate disc or wheel. Do not use excessively worn discs or wheels.
- Be sure the backing and locking flange are mounted correctly. Follow the instructions given in the **Accessory and Guard Applications Chart**.
- Make sure the disc or wheel rotates in the direction of the arrows on the accessory and the tool.
- Do not use a damaged accessory. Before each use, inspect the accessory such as abrasive wheels for chips and cracks, backing pad for cracks, tear or excess wear, wire brush for loose or cracked wires. If power tool or accessory is dropped, inspect for damage or install an undamaged accessory. After inspecting and installing an accessory, position yourself and bystanders away from the plane of the rotating accessory and run the power tool at maximum no-load speed for one minute. Damaged accessories will normally break apart during this test time.

## OPERATION

### Instructions for Use

**▲ WARNING:** Always observe the safety instructions and applicable regulations.

**▲ WARNING:** To reduce the risk of serious personal injury, turn tool off and disconnect battery pack before making

any adjustments or removing/installing attachments or accessories. An accidental start-up can cause injury.

**▲ WARNING:**

- Ensure all materials to be ground or cut are secured in place.
- Secure and support the workpiece. Use clamps or a vise to hold and support the workpiece to a stable platform. It is important to clamp and support the workpiece securely to prevent movement of the workpiece and loss of control. Movement of the workpiece or loss of control may create a hazard and cause personal injury.
- Always wear regular working gloves while operating this tool.
- The gear becomes very hot during use.
- Apply only a gentle pressure to the tool. Do not exert side pressure on the disc.
- Always install the guard and appropriate disc or wheel. Do not use excessively worn disc or wheel.
- Avoid overloading. Should the tool become hot, let it run a few minutes under no load condition to cool the accessory. Do not touch accessories before they have cooled. The discs become very hot during use.
- Never work with the grinding cup without a suitable protection guard in place.
- Do not use the power tool with a cut-off stand.
- Never use blotters together with bonded abrasive products.
- Be aware, the wheel continues to rotate after the tool is switched off.

## Proper Hand Position (Fig. G)

**▲ WARNING:** To reduce the risk of serious personal injury, ALWAYS use proper hand position as shown.

**▲ WARNING:** To reduce the risk of serious personal injury, ALWAYS hold securely in anticipation of a sudden reaction.

Proper hand position requires one hand on the side handle **11**, with the other hand on the body of the tool, as shown in Fig. G.

## Paddle Switch (Fig. A)

**▲ CAUTION:** Hold the side handle and body of the tool firmly to maintain control of the tool at start up and during use and until the wheel or accessory stops rotating. Make sure the wheel has come to a complete stop before laying the tool down.

**NOTE:** To reduce unexpected tool movement, do not switch the tool on or off while under load conditions. Allow the grinder to run up to full speed before touching the work surface. Lift the tool from the surface before turning the tool off. Allow the tool to stop rotating before putting it down.

1. To turn the tool on, push the lock-off lever **2** toward the back of the tool, then depress the paddle switch **1**. The tool will run while the switch is depressed.
2. Turn the tool off by releasing the paddle switch.

## Spindle Lock (Fig. A)

The spindle lock button **3** is provided to prevent the spindle from rotating when installing or removing wheels. Operate the spindle lock only when the tool is turned off, unplugged from the power supply, and has come to a complete stop.

**NOTICE:** To reduce the risk of damage to the tool, do not engage the spindle lock while the tool is operating. Damage to the tool will result and attached accessory may spin off possibly resulting in injury.

To engage the lock, depress the spindle lock button and rotate the spindle until you are unable to rotate the spindle further.

## Surface Grinding, Sanding and Wire Brushing

**▲ CAUTION:** Always use the correct guard per the instructions in this manual.

To perform work on the surface of a workpiece:

1. Allow the tool to reach full speed before touching the tool to the work surface.
2. Apply minimum pressure to the work surface, allowing the tool to operate at high speed. Material removal rate is greatest when the tool operates at high speed.
3. Maintain an appropriate angle between the tool and work surface. Refer to the chart according to particular function.

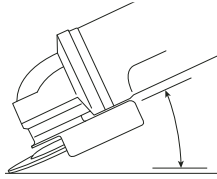

Function	Angle
Grinding	20° -30°
Sanding with Flap Disc	5° -10°
Sanding with Backing Pad	5° -15°
Wire Brushing	5° -10°

4. Maintain contact between the edge of the wheel and the work surface.
    - If grinding, sanding with flap discs or wire brushing move the tool continuously in a forward and back motion to avoid creating gouges in the work surface.
    - If sanding with a backing pad, move the tool constantly in a straight line to prevent burning and swirling of work surface.
- NOTE:** Allowing the tool to rest on the work surface without moving will damage the work piece.
5. Remove the tool from work surface before turning tool off. Allow the tool to stop rotating before laying it down.

**▲ CAUTION:** Use extra care when working over an edge, as a sudden sharp movement of grinder may be experienced.

### Precautions To Take When Working on a Painted Workpiece

1. Sanding or wire brushing of lead based paint is NOT RECOMMENDED due to the difficulty of controlling the contaminated dust. The greatest danger of lead poisoning is to children and pregnant women.
2. Since it is difficult to identify whether or not a paint contains lead without a chemical analysis, we recommend the following precautions when sanding any paint:

#### Personal Safety

1. No children or pregnant women should enter the work area where the paint sanding or wire brushing is being done until all clean up is completed.
2. A dust mask or respirator should be worn by all persons entering the work area. The filter should be replaced daily or whenever the wearer has difficulty breathing.

**NOTE:** Only those dust masks suitable for working with lead paint dust and fumes should be used. Ordinary painting masks do not offer this protection. See your local hardware dealer for the proper N.I.O.S.H. approved mask.

3. NO EATING, DRINKING or SMOKING should be done in the work area to prevent ingesting contaminated paint particles. Workers should wash and clean up BEFORE eating, drinking or smoking. Articles of food, drink, or smoking should not be left in the work area where dust would settle on them.

#### Environmental Safety

1. Paint should be removed in such a manner as to minimize the amount of dust generated.
2. Areas where paint removal is occurring should be sealed with plastic sheeting of 4 mils thickness.
3. Sanding should be done in a manner to reduce tracking of paint dust outside the work area.

#### Cleaning and Disposal

1. All surfaces in the work area should be vacuumed and thoroughly cleaned daily for the duration of the sanding project. Vacuum filter bags should be changed frequently.
2. Plastic drop cloths should be gathered up and disposed of along with any dust chips or other removal debris. They should be placed in sealed refuse receptacles and disposed of through regular trash pick-up procedures. During clean up, children and pregnant women should be kept away from the immediate work area.
3. All toys, washable furniture and utensils used by children should be washed thoroughly before being used again.

### Edge Grinding and Cutting

**▲ WARNING:** Do not use edge grinding/cutting wheels for surface grinding applications because these wheels are not designed for side pressures encountered with surface grinding. Wheel breakage and injury may result.

**▲ CAUTION:** Wheels used for edge grinding and cutting may break or kick back if they bend or twist while the tool is being used. In all edge grinding/cutting operations, the open side of the guard must be positioned away from the operator.

**NOTICE:** Edge grinding/cutting with a Type 27 wheel must be limited to shallow cutting and notching—less than 13 mm in depth when the wheel is new. Reduce the depth of cutting/notching equal to the reduction of the wheel radius as it wears down. Refer to the **Accessory and Guard Applications Chart** for more information. Edge grinding/cutting with a Type A wheel requires usage of a Type 1 guard.

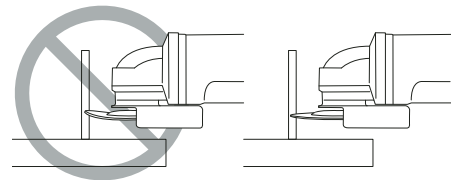

1. Allow the tool to reach full speed before touching the tool to the work surface.
2. Apply minimum pressure to the work surface, allowing the tool to operate at high speed. Grinding/cutting rate is greatest when the tool operates at high speed.
3. Position yourself so that the open-underside of the wheel is facing away from you.
4. Once a cut is begun and a notch is established in the workpiece, do not change the angle of the cut. Changing the angle will cause the wheel to bend and may cause wheel breakage. Edge grinding wheels are not designed to withstand side pressures caused by bending.

5. Remove the tool from the work surface before turning the tool off. Allow the tool to stop rotating before laying it down.

## Cutting Metal

**For cutting with bonded abrasives, always use the guard Type A.**

When cutting, work with moderate feed, adapted to the material being cut. Do not exert pressure onto the cutting disc, tilt or oscillate the machine.

Do not reduce the speed of running down cutting discs by applying sideward pressure.

The machine must always work in an upgrinding motion. Otherwise, the danger exists of it being pushed uncontrolled out of the cut.

When cutting profiles and square bar, it is best to start at the smallest cross section.

## Rough Grinding

**Never use a cutting disc for roughing.**

**Always use the guard Type B.**

The best roughing results are achieved when setting the machine at an angle of 30° to 40°. Move the machine back and forth with moderate pressure. In this manner, the workpiece will not become too hot, does not discolour and no grooves are formed.

## Cutting Stone

**The machine shall be used only for dry cutting.**

For cutting stone, it is best to use a diamond cutting disc. Operate the machine only with additional dust protection mask.

## Working Advice

**Exercise caution when cutting slots in structural walls.**

Slots in structural walls are subject to the country-specific regulations. These regulations are to be observed under all circumstances. Before beginning work, consult the responsible structural engineer, architect or the construction supervisor.

## MAINTENANCE

Your DEWALT power tool has been designed to operate over a long period of time with a minimum of maintenance. Continuous satisfactory operation depends upon proper tool care and regular cleaning.

**▲ WARNING: To reduce the risk of serious personal injury, turn tool off and disconnect battery pack before making any adjustments or removing/installing attachments or accessories. An accidental start-up can cause injury.**

The charger and battery pack are not serviceable.

Please refer to the back page of this manual for service centre contact information, or visit [www.2helpU.com](http://www.2helpU.com).

## Lubrication

Your power tool requires no additional lubrication.

## Cleaning

**▲ WARNING: Electrical shock and mechanical hazard. Disconnect the electrical appliance from the power source before cleaning.**

**▲ WARNING: To ensure safe and efficient operation, always keep the electrical appliance and the ventilation slots clean.**

**▲ WARNING: Blow dirt and dust out of the main housing with dry air as often as dirt is seen collecting in and around the air vents. Wear approved eye protection and approved dust mask when performing this procedure.**

**▲ WARNING: Never use solvents or other harsh chemicals for cleaning the non-metallic parts of the tool. These chemicals may weaken the materials used in these parts. Use a cloth dampened only with water and mild soap. Never let any liquid get inside the tool; never immerse any part of the tool into a liquid.**



Ventilation slots can be cleaned using a dry, soft non-metallic brush and/or a suitable vacuum cleaner. Do not use water or any cleaning solutions. Wear approved eye protection and an approved dust mask.

## Optional Accessories

**▲ WARNING: Since accessories, other than those offered by DEWALT, have not been tested with this product, use of such accessories with this tool could be hazardous. To reduce the risk of injury, only DEWALT recommended accessories should be used with this product.**

**▲ WARNING: Do not use a bonded abrasive wheel that is past its expiration (EXP) date as marked near center of wheel (if provided). Expired wheels are more likely to burst and cause serious injury. Store bonded abrasive wheels in dry location without temperature or humidity extremes. Destroy expired or damaged wheels so they cannot be used.**

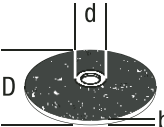
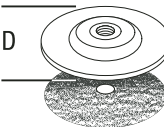
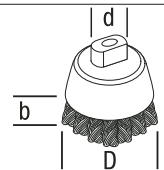
Consult your dealer for further information on the appropriate accessories.

	Max. [mm]		[mm]	Min. Rotation [min. <sup>-1</sup> ]	Peripheral speed [m/s]	Threaded hole length [mm]
	D	b				
	115	6.4	22,23	11,500	80	–
	125	6.4	22,23	11,500	80	–
	115	–	–	11500	80	–
	125	–	–	11500	80	–
	75	30	M14	11500	45	20.0
	115	13	M14	11500	80	20.0

## Tool Connect™ Chip (Fig. H)

**▲ WARNING: To reduce the risk of serious personal injury, turn unit off and remove the battery pack before making any adjustments or removing/installing attachments or accessories. An accidental start-up can cause injury.**

Your tool is Tool Connect™ Chip ready and has a location for installation of a Tool Connect™ Chip.

Tool Connect™ Chip is an optional application for your smart device (such as a smart phone or tablet) that connects the device to utilise the mobile application for inventory management functions.

Refer to **Tool Connect™ Chip Instruction Sheet** for more information.

**Installing the Tool Connect™ Chip**

1. Remove the retaining screws **21** that hold the Tool Connect™ Chip protective cover **22** into the tool.
2. Remove the protective cover and insert the Tool Connect™ Chip into the empty pocket **23**.
3. Ensure that the Tool Connect™ Chip is flush with the housing. Secure it with the retaining screws and tighten the screws.
4. Refer to **Tool Connect™ Chip Instruction Sheet** for further instructions.

**Protecting the Environment**



Products/batteries are recyclable, but if marked with the crossed-out bin, they must not be disposed of with normal household waste.

Run the batteries down completely and separate them, and separate any light sources from the product if possible. It is the user's responsibility to delete personal data from the product. Then take the waste to an official waste collection center or a participating retailer who will often accept it free of charge. Packaging should be discarded based on the marked material code. Operating and safety instructions should only be discarded once the applicable product is no longer in use.

Please check with your local community/municipality for waste management guidance. For further information, visit [www.2helpU.com](http://www.2helpU.com) and scan the above QR code.

**Additional Information for Guards and Accessories for DCG406, DCG413**

When using segmented diamond wheels, use only diamond wheels with a peripheral gap not greater than 10 mm and negative rake angle.

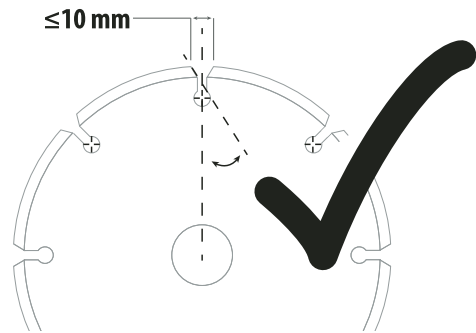



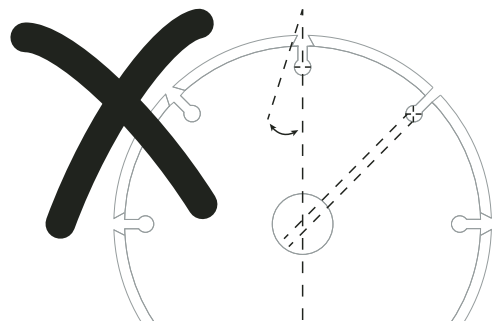



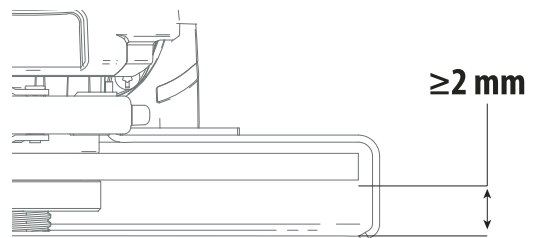



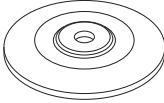

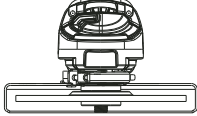

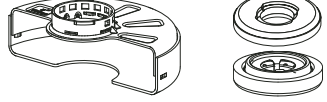
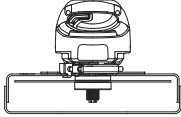
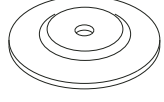
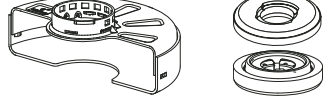
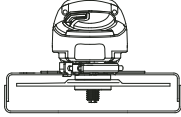
**DO NOT USE** segmented diamond wheels with a peripheral gap greater than 10 mm and/or a positive rake angle.

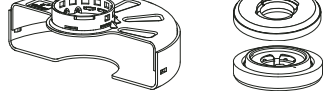
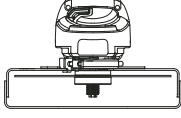
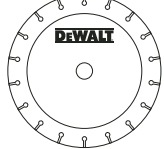
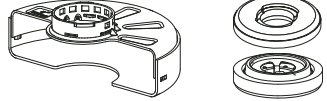
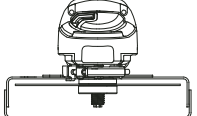

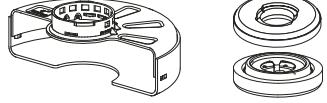
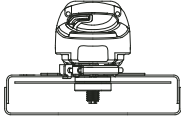

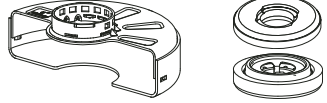
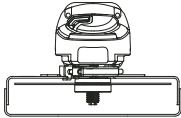
For all grinding, sanding, and wheel type wire brushing accessories, the lowest portion of the accessory must be contained within the guard enclosure with 2 mm or greater clearance to the bottom lip of guard.

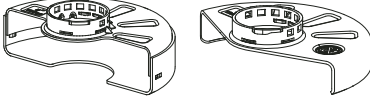
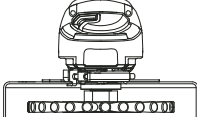

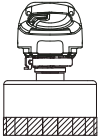
**DCG406, DCG413 Accessory and Guard Applications**

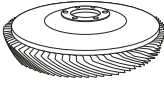
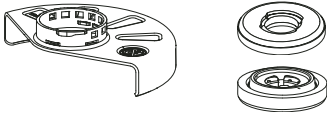
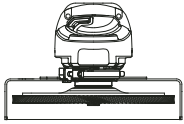
	Accessory Type	Accessory	Guard	Assembly for Reference	
Surface Grinding	Wheel Type 27		 Type B (Grinding)		
Cutting Off	Wheel Type 41 (1A) (metal)		 Type A (Closed cut off)		
	Wheel Type 42 (27A) (metal)		 Type A (Closed cut off)		
	Wheel Type 41 (1A) (masonry/concrete)		 Type A (Closed cut off)		
	Diamond Cutting Wheel (masonry/concrete)		 Type A (Closed cut off)	 <sup>4</sup>	
	<sup>4</sup> For acceptable diamond wheel geometry reference <i>Additional Information for Guards and Accessories</i> chart.				
	Abrasive Wheels For Materials Other Than Metal Or Masonry/Concrete		 Type A (Closed cut off)		
Dual Purpose (combined cut-off and grinding)	Dual Purpose Abrasive Wheel		 Type A (Closed cut off)		
Wire Brushing	Wheel-Type Wire Brush		 Type A or Type B (Closed cut off or Grinding)		
	Cup Type Wire Brush		Guard not required		

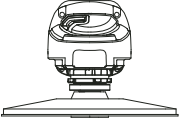
	Accessory Type	Accessory	Guard	Assembly for Reference
Sanding	Flap Disc (Type 27 / Type 29)		 Type B (Grinding)	
	Flexible Abrasive (e.g. sandpaper) (supported by a flexible backing pad)		 Guard not required	 <sup>6</sup>

<sup>6</sup> Rubber backing pad and sanding clamp nut (included with rubber backing pad) available at additional cost from your local DeWALT dealer or authorised DeWALT service centre.

**⚠ DANGER:** Do not use for wood cutting or woodcarving. Do not use toothed blades of any kind. Serious injury can result.

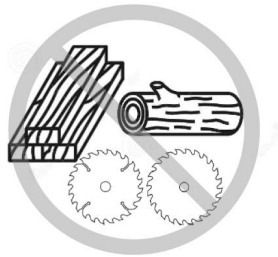

# AMOLADORA ANGULAR PEQUEÑA SIN CABLE

## DCG406, DCG413

**⚠️ ADVERTENCIA:** Lea todas las advertencias de seguridad, instrucciones, ilustraciones y especificaciones contenidas en este manual, incluidos los apartados sobre la batería y el cargador del manual original de la herramientas o de los manuales separados de las baterías y los cargadores. Puede obtener los manuales contactando con el Servicio al Cliente (consulte la página trasera de este manual).

### Datos técnicos

		DCG406	DCG413
Tensión	V <sub>cc</sub>	18	18
Tipo		3	2
Tipo de batería		lones de litio	lones de litio
Potencia máx. salida	W	1647	1647
Velocidad en vacío	min <sup>-1</sup>	9000	9000
Diámetro del disco abrasivo	mm	125	115
Espesor del disco abrasivo (máx.)	mm	6,4	6,4
Diámetro del disco de corte	mm	125	115
Espesor del disco de corte (máx.)	mm	3	3
Diámetro del disco de alambre	mm	115	115
Espesor del disco de alambre (máx.)	mm	13	13
Diámetro del husillo		M14	M14
Longitud del husillo	mm	21,5	21,5
Peso (sin batería)*	kg	1,80	1,78

\*el peso incluye la empuñadura lateral y el protector

Valores de ruido y valores de vibración (suma de vectores de tres direcciones) de acuerdo con la norma EN62841-2-3:

L <sub>PA</sub> (nivel de presión sonora de emisión)	dB(A)	87	87
L <sub>WA</sub> (nivel de potencia sonora)	dB(A)	95	95
K (incertidumbre para el nivel de sonido dado)	dB(A)	3	3

#### Amolado superficial

Valor de emisión de vibraciones a <sub>h</sub> , AG =	m/s <sup>2</sup>	7,5	7,5
Incertidumbre K =	m/s <sup>2</sup>	1,5	1,5

#### Lijado con disco

Valor de emisión de vibraciones a <sub>h</sub> , DS =	m/s <sup>2</sup>	<2,5	<2,5
Incertidumbre K =	m/s <sup>2</sup>	1,5	1,5

#### Amolado y corte de hormigón

Valor de emisión de vibraciones a <sub>h</sub> , CG =	m/s <sup>2</sup>	6,9	6,9
Incertidumbre K =	m/s <sup>2</sup>	1,5	1,5

El nivel de emisión de vibración que figura en esta hoja de información se ha medido de conformidad con una prueba

normalizada proporcionada en la EN62841 y puede utilizarse para comparar una herramienta con otra. Puede usarse para una evaluación preliminar de exposición.

**⚠️ ADVERTENCIA:** El nivel de emisión de vibración declarado representa las principales aplicaciones de la herramienta. Sin embargo, si se utiliza la herramienta para distintas aplicaciones, con accesorios diferentes o mal mantenidos, la emisión de vibración puede variar. Esto puede aumentar considerablemente el nivel de exposición durante el periodo total de trabajo.

En la valoración del nivel de exposición a la vibración, debería tenerse en cuenta también las veces que la herramienta está apagada o cuando está en funcionamiento pero no realizando ningún trabajo. Esto puede reducir considerablemente el nivel de exposición durante el periodo total de trabajo.

Identifique medidas de seguridad adicionales para proteger al operario de los efectos de las vibraciones, como: realizar el mantenimiento de la herramienta y de los accesorios, mantener las manos calientes o la organización de patrones de trabajo.

**⚠️ PRECAUCIÓN:** Trabajar con el cepillo de alambre o el corte abrasivo puede causar diferentes niveles de vibración.

**⚠️ ADVERTENCIA:** El amolado de chapas metálicas finas u otras estructuras de gran tamaño que vibren fácilmente puede producir una emisión total de ruido muy superior (de hasta 15 dB) a los valores de emisión de ruido declarados. Hay que impedir, en la medida de lo posible, que tales piezas emitan ruido tomando medidas adecuadas, como, por ejemplo, aplicar alfombras amortiguadoras pesadas y flexibles. El aumento de la emisión de ruido también debe tenerse en cuenta para evaluar el riesgo de exposición al ruido y para elegir una protección auditiva adecuada.

### Declaración de conformidad CE

#### Directiva de máquinas



#### Amoladora angular pequeña sin cable DCG406, DCG413

DEWALT declara que los productos descritos en **Datos técnicos** cumplen las siguientes normas: 2006/42/CE, EN62841-1:2015 +A11:2022, EN IEC 62841-2-3:2021 +A11:2021.

Estos productos también cumplen las Directivas 2014/30/UE y 2011/65/UE. Si desea más información, póngase en contacto con DEWALT en la dirección indicada a continuación o consulte la parte posterior del manual.

El abajo firmante es el responsable de la elaboración de la documentación técnica y expide la presente declaración en nombre y representación de DEWALT.

Markus Rompel  
Vicepresidente de ingeniería, PTE-Europe  
DEWALT, Richard-Klinger-Strasse 11,

65510, Idstein, Alemania  
15.11.2024



**ADVERTENCIA:** Para reducir el riesgo de lesiones, lea el manual de instrucciones.

## Definiciones: Pautas de seguridad

Las definiciones que figuran a continuación describen el nivel de gravedad correspondiente a cada término de señal. Lea el manual y preste atención a estos símbolos.

**⚠ PELIGRO:** Indica una situación de peligro inminente que, de no evitarse, **causará la muerte o lesiones graves.**

**⚠ ADVERTENCIA:** Indica una situación potencialmente peligrosa que, de no evitarse, **podría ocasionar la muerte o una lesión grave.**

**⚠ PRECAUCIÓN:** Indica una situación potencialmente peligrosa que, de no evitarse, **puede ocasionar una lesión de poca o moderada gravedad.**

**AVISO:** Indica una práctica **que no conlleva lesiones personales,** pero que, de no evitarse, **puede ocasionar daños materiales.**

⚠ Indica riesgo de descarga eléctrica.

⚠ Indica riesgo de incendio.

## Advertencias de seguridad generales para herramientas eléctricas

**⚠ ADVERTENCIA:** Lea todas las advertencias de seguridad, instrucciones, ilustraciones y especificaciones suministradas con esta herramienta eléctrica. El incumplimiento de las instrucciones que se indican a continuación puede causar descargas eléctricas, incendios y/o lesiones graves.

### CONSERVE TODAS LAS ADVERTENCIAS E INSTRUCCIONES PARA FUTURAS CONSULTAS

El término "herramienta eléctrica" que aparece en las advertencias se refiere a la herramienta eléctrica que funciona a través de la red eléctrica (con cable) o a la herramienta eléctrica que funciona con batería (sin cable).

## 1) Seguridad en el Área de Trabajo

a) **Mantenga el área de trabajo limpia y bien iluminada.**

Las áreas en desorden u oscuras pueden provocar accidentes.

b) **No utilice herramientas eléctricas en atmósferas explosivas, como ambientes donde haya polvo, gases o líquidos inflamables.** Las herramientas eléctricas originan chispas que pueden inflamar el polvo o los gases.

c) **Mantenga alejados a los niños y a las personas que estén cerca mientras utiliza una herramienta eléctrica.** Las distracciones pueden ocasionar que pierda el control.

## 2) Seguridad Eléctrica

a) **Los enchufes de las herramientas eléctricas deben corresponderse con la toma de corriente. No modifique nunca el enchufe de ninguna forma. No utilice ningún enchufe adaptador con herramientas eléctricas conectadas a tierra.** Los enchufes no modificados y las tomas de corriente correspondientes reducirán el riesgo de descarga eléctrica.

b) **Evite el contacto del cuerpo con superficies conectadas a tierra como tuberías, radiadores, cocinas económicas y frigoríficos.** Existe un mayor riesgo de descarga eléctrica si tiene el cuerpo conectado a tierra.

c) **No exponga las herramientas eléctricas a la lluvia ni a condiciones húmedas.** Si entra agua a una herramienta eléctrica aumentará el riesgo de descarga eléctrica.

d) **No someta el cable de alimentación a presión innecesaria. No use nunca el cable para transportar, tirar de la herramienta eléctrica o desenchufarla. Mantenga el cable alejado del calor, aceite, bordes afilados y piezas en movimiento.** Los cables dañados o enredados aumentan el riesgo de descarga eléctrica.

e) **Cuando esté utilizando una herramienta eléctrica al aire libre, use un cable alargador adecuado para uso en exteriores.** La utilización de un cable adecuado para el uso en exteriores reduce el riesgo de descarga eléctrica.

f) **Si no puede evitar utilizar una herramienta eléctrica en un lugar húmedo, use un suministro protegido con un dispositivo de corriente residual.** El uso de un dispositivo de corriente residual reduce el riesgo de descarga eléctrica.

## 3) Seguridad Personal

a) **Manténgase alerta, esté atento a lo que hace y use el sentido común cuando utilice una herramienta eléctrica. No maneje una herramienta eléctrica cuando esté cansado o bajo los efectos de drogas, medicamentos o alcohol.** Un momento de falta de atención cuando se manejan las herramientas eléctricas puede ocasionar lesiones personales graves.

b) **Use un equipo protector personal. Utilice siempre protección ocular.** El uso del equipo protector como mascarillas antipolvo, calzado antideslizante, casco o protección auditiva para condiciones apropiadas reducirá las lesiones personales.

c) **Evite la puesta en funcionamiento involuntaria. Asegúrese de que el interruptor esté en posición de apagado antes de conectar con la fuente de alimentación y/o la batería, de levantar o transportar la herramienta.** El transportar herramientas eléctricas con el dedo puesto en el interruptor o herramientas eléctricas activadoras que tengan el interruptor encendido puede provocar accidentes.

d) **Saque toda llave de ajuste o llave inglesa antes de encender la herramienta eléctrica.** Una llave inglesa u otra llave que se deje puesta en una pieza en movimiento de la herramienta eléctrica pueden ocasionar lesiones personales.

e) **No intente extender las manos demasiado. Mantenga un apoyo firme sobre el suelo y conserve el equilibrio en todo momento.** Esto permite un mejor control de la herramienta eléctrica en situaciones inesperadas.

f) **Vístase debidamente. No se ponga ropa suelta o joyas. Mantenga el cabello y la ropa alejados de las piezas móviles.** La ropa suelta, las joyas y el pelo largo pueden quedar atrapados en las piezas en movimiento.

g) **Si se suministran dispositivos para la conexión del equipo de extracción y recogida de polvo, asegúrese de que estén conectados y de que se usen adecuadamente.** El uso de equipo de recogida de polvo puede reducir los riesgos relacionados con el polvo.

h) **No deje que la familiaridad adquirida con el uso frecuente de las herramientas le lleve a fiarse demasiado y a descuidar las principales normas de seguridad de la herramienta.** Los descuidos pueden causar lesiones graves en una fracción de segundo.

## 4) Uso y cuidado de las herramientas Eléctricas

a) **No fuerce la herramienta eléctrica. Use la herramienta eléctrica correcta para su trabajo.** La herramienta eléctrica correcta funcionará mejor y con mayor seguridad si se utiliza de acuerdo con sus características técnicas.

b) **No utilice la herramienta eléctrica si no puede encenderse y apagarse con el interruptor.** Toda herramienta eléctrica que no pueda controlarse con el interruptor es peligrosa y debe ser reparada.

c) **Desconecte el enchufe de la fuente de alimentación y/o extraiga la batería de la herramienta eléctrica, si es desmontable, antes de realizar cualquier ajuste, cambiar accesorios o guardar las herramientas eléctricas.** Dichas medidas de seguridad preventivas reducen el riesgo de poner en marcha accidentalmente la herramienta eléctrica.

d) **Guarde las herramientas eléctricas que no esté utilizando fuera del alcance de los niños y no permita que utilicen la herramienta eléctrica las personas que no estén familiarizadas con ella o con estas instrucciones.** Las herramientas eléctricas son peligrosas en manos de personas no capacitadas.

e) **Ocúpese del mantenimiento de las herramientas eléctricas. Compruebe si hay desalineación o bloqueo de las piezas en movimiento, rotura de piezas y otras condiciones que puedan afectar el funcionamiento de la herramienta eléctrica. Si la herramienta eléctrica está dañada, llévela para que sea reparada antes de utilizarla.** Se ocasionan muchos accidentes por el mal mantenimiento de las herramientas eléctricas.

f) **Mantenga las herramientas para cortar afiladas y limpias.** Hay menos probabilidad de que las herramientas para cortar con bordes afilados se bloqueen y son más fáciles de controlar.

g) **Use la herramienta eléctrica, los accesorios y las brocas de la herramienta etc., conforme a estas instrucciones teniendo en cuenta las condiciones de trabajo y el trabajo que vaya a realizarse.** El uso de la herramienta eléctrica para operaciones que no sean las previstas puede ocasionar una situación peligrosa.

h) **Mantenga todas las empuñaduras y superficies de agarre secas, limpias y libres de aceite y grasa.** Las empuñaduras y superficies de agarre resbaladizas impiden el agarre y el control seguro de la herramienta en situaciones imprevistas.

## 5) Uso y cuidado de las herramientas que funcionan con batería

a) **Recárguelas sólo con el cargador especificado por el fabricante.** Un cargador que sea adecuado para un tipo de batería puede ocasionar un riesgo de incendio si se utiliza con otra batería.

b) **Use herramientas eléctricas sólo con las baterías designadas específicamente.** El uso de cualquier otro tipo de batería puede crear un riesgo de lesión o de incendio.

c) **Cuando no se esté utilizando la batería, manténgala alejada de otros objetos de metal, como los clips, monedas, llaves, clavos, tornillos u otros objetos pequeños de metal que pueden hacer una conexión de un terminal a otro.** El provocar un cortacircuito en los terminales de la batería puede causar quemaduras o un incendio.

d) **En condiciones de abuso, el líquido puede salirse de la batería, evite el contacto. Si se produce un contacto de forma accidental, enjuague con agua. Si el líquido entra en contacto con los ojos, busque atención médica.** El líquido que sale de la batería puede causar irritación o quemaduras.

e) **No utilice paquetes de baterías o herramientas dañadas o modificadas.** Las baterías dañadas o modificadas pueden

presentar un funcionamiento imprevisto y provocar incendios, explosiones o riesgos de lesiones.

f) **No exponga el paquete de baterías o la herramienta al fuego o a temperaturas excesivas.** La exposición al fuego o a una temperatura superior a 130 °C puede causar explosión.

g) **Siga todas las instrucciones de carga y no cargue la batería o la herramienta fuera del rango de temperatura indicado en las instrucciones.** La carga incorrecta o a temperaturas fuera del rango especificado puede dañar la batería y aumentar el riesgo de incendio.

## 6) Servicio

a) **Lleve su herramienta eléctrica para que sea reparada por una persona cualificada para realizar las reparaciones que use sólo piezas de recambio idénticas.** Así se asegurará que se mantenga la seguridad de la herramienta eléctrica.

b) **No repare nunca los paquetes de baterías dañados.** La reparación de paquetes de baterías debe ser realizada únicamente por el fabricante o los proveedores de servicios autorizados.

## INSTRUCCIONES DE SEGURIDAD PARA TODAS LAS OPERACIONES

### Advertencias de seguridad comunes para operaciones de amolado, lijado, cepillado y corte por disco abrasivo:

a) **Esta herramienta eléctrica ha sido diseñada para funcionar como amoladora, lijadora, cepillo de alambre o herramienta de corte. Lea todas las advertencias de seguridad, instrucciones, ilustraciones y especificaciones suministradas con esta herramienta eléctrica.** El incumplimiento de las instrucciones que se indican a continuación puede causar descargas eléctricas, incendios y/o lesiones graves.

b) **Se recomienda no utilizar esta herramienta eléctrica para operaciones de pulido.** Su uso para operaciones para las que la herramienta no ha sido diseñada puede ocasionar peligro y lesiones personales.

c) **No convierta esta herramienta eléctrica para que funcione de ningún modo para el que no haya sido especialmente diseñada y especificado por el fabricante de la herramienta.** Tales conversiones pueden causar pérdida de control y graves lesiones personales.

d) **No utilice accesorios que no hayan sido diseñados y sean recomendados específicamente por el fabricante de la herramienta.** El hecho de que el accesorio pueda acoplarse a la herramienta eléctrica no garantiza un funcionamiento sin riesgos.

e) **La velocidad nominal del accesorio debe ser como mínimo igual a la velocidad máxima marcada en la herramienta eléctrica.** Los accesorios que funcionen más rápido que su velocidad prevista pueden romperse y salir volando.

f) **El diámetro exterior y el espesor del accesorio deben encontrarse dentro de los límites de la capacidad nominal de la herramienta eléctrica.** Los accesorios de tamaño incorrecto no pueden protegerse ni controlarse adecuadamente.

g) **Las dimensiones del montaje de los accesorios deben ajustarse a las dimensiones del elemento de montaje de la herramienta eléctrica.** Los accesorios que no se corresponden con las piezas de montaje de la herramienta eléctrica se desequilibrarán, vibrarán excesivamente y pueden causar pérdida de control.

h) **No utilice un accesorio dañado. Antes de cada uso inspeccione los accesorios, por ejemplo, los discos abrasivos, para verificar si tienen astillamientos o grietas; el plato portadiscos, para verificar si tiene grietas o roturas o si está**

**muy desgastado, y el cepillo de metal, para verificar si tiene alambres sueltos o quebrados. Si la herramienta eléctrica o un accesorio se caen, compruebe que no estén dañados y, en su caso, instale un accesorio no dañado. Después de inspeccionar e instalar un accesorio, usted y otras personas que estuviesen cerca deben alejarse del plano del accesorio en movimiento, solo entonces ponga la herramienta eléctrica en funcionamiento a velocidad máxima en vacío durante un minuto. Por lo general, los accesorios dañados se rompen durante la prueba.**

- i) **Utilice equipo de protección individual. Dependiendo de la aplicación, use un protector facial y gafas protectoras o con protección lateral. Si corresponde, póngase una mascarilla antipolvo, protectores para el oído, guantes y un delantal de trabajo que pueda detener pequeños fragmentos abrasivos o de la pieza de trabajo.** La protección ocular debe poder detener las partículas volantes que se producen con varias operaciones. La mascarilla antipolvo o el respirador deben poder filtrar las partículas generadas por la operación que esté realizando. La exposición prolongada al ruido de intensidad elevada puede causar pérdida auditiva.
- j) **Mantenga a otras personas a una distancia de seguridad de la zona de trabajo. Todas las personas que accedan al área de trabajo deben llevar puesto un equipo de protección individual.** Los fragmentos de una pieza de trabajo o de un accesorio roto pueden salir proyectados y provocar una lesión más allá del área inmediata de operación.
- k) **Sujete la herramienta eléctrica únicamente por las superficies de agarre aisladas cuando realice una operación en la que la herramienta de corte pueda entrar en contacto con cables ocultos.** El contacto con un cable en tensión podría cargar las partes metálicas expuestas de la herramienta eléctrica y emitir una descarga eléctrica al operador.
- l) **No pose la herramienta eléctrica hasta que el accesorio se haya parado por completo.** El accesorio giratorio puede agarrarse a la superficie y hacer que usted pierda el control de la herramienta.
- m) **No ponga en funcionamiento la herramienta eléctrica mientras la transporte a su lado.** El contacto accidental con el accesorio giratorio puede hacer que se enganche la ropa, tirando el accesorio hacia su cuerpo.
- n) **Limpie periódicamente los orificios de ventilación de la herramienta eléctrica.** El ventilador del motor atraerá el polvo dentro de la caja protectora y la acumulación excesiva del metal en polvo puede ocasionar riesgos eléctricos.
- o) **No utilice la herramienta eléctrica cerca de materiales inflamables.** Las chispas podrían incendiar estos materiales.
- p) **No utilice accesorios que requieran líquidos refrigerantes.** El uso de agua u otros refrigerantes líquidos puede ocasionar electrocución o descarga.

## **INSTRUCCIONES DE SEGURIDAD ADICIONALES PARA TODAS LAS OPERACIONES**

### **Contragolpes y advertencias relacionadas**

El contragolpe es una reacción repentina al quedar enganchados o atrapados un disco, un plato portadiscos, un cepillo u otro accesorio giratorio. Al engancharse o quedar presionado un accesorio en movimiento, este se detiene rápidamente y a su vez causa que la herramienta eléctrica no controlada quede forzada en dirección opuesta a la rotación del accesorio en el punto del trabajo. Por ejemplo, si un disco abrasivo se engancha o queda presionado por la pieza de trabajo, el borde del disco que entra en el punto de

presión puede incrustarse en la superficie del material haciendo que el disco se salga o se trabe. El disco puede saltar hacia el operador o lejos de él, dependiendo de la dirección del movimiento del disco en el punto de presión. Los discos abrasivos también pueden romperse en estas condiciones.

El contragolpe se debe a la utilización inadecuada y/o a procedimientos o condiciones de trabajo incorrectos, y puede evitarse tomando las precauciones que se detallan a continuación:

- a) **Sujete firmemente la empuñadura de la herramienta eléctrica con las dos manos y coloque el cuerpo y los brazos de modo que puedan soportar los contragolpes. Para un máximo control del contragolpe o reacción del par motor durante el arranque, use siempre la empuñadura auxiliar, si está instalada.** El operador puede controlar la reacción del par motor o la fuerza del rebote, si se toman las precauciones adecuadas.
- b) **Nunca coloque la mano cerca de un accesorio giratorio.** El accesorio puede rebotarle en la mano.
- c) **No coloque el cuerpo en el área hacia la que la herramienta eléctrica se moverá si se produce un retroceso.** El rebote impulsará a la herramienta en la dirección opuesta al movimiento del disco en el punto de enganche.
- d) **Tenga especial cuidado cuando trabaje esquinas, bordes afilados, etc. Evite hacer rebotar o enganchar el accesorio.** Las esquinas, los bordes afilados o los rebotes tienden a enganchar el accesorio en movimiento y ocasionar pérdida de control o tensión de retroceso.
- e) **No acople la cadena de una sierra, una hoja de tallar madera o un disco diamantado segmentado con una distancia periférica de más de 10 mm o una hoja de sierra dentada.** Dichas hojas ocasionan frecuentes contragolpes y pérdidas de control.

### **Advertencias de seguridad específicas para operaciones de amolado y corte**

- a) **Utilice solo los tipos de discos especificados para la herramienta eléctrica y el protector específico diseñado para el disco seleccionado.** Los discos para los que la herramienta eléctrica no ha sido diseñada no pueden protegerse adecuadamente y no son seguros.
- b) **La superficie de amolado de los discos abombados debe montarse por debajo del plano del borde protector.** Un disco instalado incorrectamente que se proyecta fuera del plano del borde del protector no puede protegerse correctamente.
- c) **El protector debe acoplarse de forma segura a la herramienta eléctrica y colocarse para brindar la máxima seguridad posible, de tal forma que quede la menor cantidad de disco expuesta en dirección al usuario.** El protector ayuda a proteger al operador de fragmentos de disco rotos y del contacto accidental con el disco y las chispas que podrían incendiar la ropa.
- d) **Los discos deben utilizarse únicamente para los trabajos especificados. Por ejemplo, no amole con el costado de un disco de corte.** Los discos de corte abrasivo están previstos para el amolado periférico y, si se les aplican fuerzas laterales, pueden romperse.
- e) **Utilice siempre bridas de discos que no estén dañadas y con el tamaño y forma correctos para el disco seleccionado.** Las bridas apropiadas de los discos sirven de soporte del disco, reduciendo así la posibilidad de rotura del mismo. Las bridas de los discos de corte pueden ser diferentes de las bridas de los discos de amolado.

f) **No utilice discos desgastados de herramientas eléctricas de mayor tamaño.** Un disco diseñado para una herramienta eléctrica más grande no es adecuado para la mayor velocidad de una herramienta más pequeña y puede explotar.

g) **Cuando utilice discos de doble uso, coloque siempre el protector correcto para la aplicación que esté realizando.** Si no utiliza el protector correcto, es posible que no consiga el nivel de protección deseado, y ello puede causar lesiones graves.

### Advertencias de seguridad adicionales para operaciones de corte

a) **No bloquee el disco de corte ni aplique una presión excesiva sobre este. No intente hacer un corte de profundidad excesiva.** El ejercer demasiada presión sobre el disco aumenta la carga y la susceptibilidad de giro o bloqueo del disco en el corte y la posibilidad de contragolpe o rotura del disco.

b) **No coloque su cuerpo en la línea de corte y detrás del disco giratorio.** Cuando el disco, en el punto de las operaciones, se aleja de su cuerpo, el posible rebote puede impulsar el disco en movimiento y la herramienta eléctrica directamente hacia usted.

c) **Si el disco se bloquea o si, por algún motivo, se interrumpe el corte, desconecte la herramienta y no la mueva hasta que el disco se haya detenido por completo. No intente nunca sacar del corte el disco de corte mientras este se encuentre en movimiento pues puede producirse un contragolpe.** Investigue y tome medidas correctivas para eliminar la causa del trabado del disco.

d) **No reinicie la operación de corte en la pieza de trabajo. Espere a que el disco alcance la velocidad máxima y vuelva a introducirlo en el corte con cuidado.** El disco puede bloquearse, saltar o rebotar si la herramienta eléctrica vuelve a ponerse en marcha en la pieza de trabajo.

e) **Apoye los paneles o cualquier otra pieza de trabajo de tamaño grande, para minimizar el riesgo de presión o contragolpe del disco.** Las piezas de trabajo grandes tienden a combarse por su propio peso. Se deben colocar soportes debajo de la pieza de trabajo, cerca de la línea de corte y cerca del borde de la pieza de trabajo a ambos lados del disco.

f) **Tenga mucho cuidado cuando realice «cortes de inmersión» en paredes existentes u otras zonas ciegas.** El disco protuberante puede cortar las tuberías de gas o de agua, la instalación eléctrica o los objetos que puedan ocasionar un rebote.

g) **No intente realizar cortes curvos.** Si se sobrecarga el disco, aumenta la carga y la posibilidad de torcedura o atasco del disco en el corte y la posibilidad de contragolpe o rotura del disco, y ello puede causar lesiones graves.

### Instrucciones de seguridad adicionales para trabajos de lijado

a) **Utilice discos de papel de lija del tamaño adecuado. Siga las recomendaciones del fabricante al seleccionar el papel de lijado.** El papel de lija más grande, que sobresalga de la almohadilla de lijado, puede romperse y ocasionar el enganche o rotura del disco o un contragolpe.

### Instrucciones de seguridad adicionales para trabajos de cepillado

a) **Tenga en cuenta que el cepillo expulsa cerdas metálicas incluso durante las operaciones normales. No ejerza demasiada presión en los alambres aplicando una carga excesiva al cepillo.** Las cerdas de alambre pueden penetrar fácilmente la ropa ligera o la piel.

b) **Si es recomendable el uso de un protector para el cepillo metálico, el protector no debe interferir con el disco ni el cepillo.** El disco o el cepillo de alambre puede expandirse en diámetro debido al trabajo y a las fuerzas centrífugas.

### Normas de seguridad adicionales para amoladoras

a) **No utilice las ruedas de Tipo 11 (cónicas) con esta herramienta.** El uso de accesorios inadecuados podrá provocar daños.

b) **Utilice siempre la empuñadura lateral. Apriete firmemente la empuñadura.** La empuñadura lateral deberá utilizarse para mantener el control de la herramienta en todo momento.

c) **Cuando utilice discos diamantados segmentados, deben ser solo discos diamantados con separación periférica no superior a 10 mm y ángulo de ataque negativo (consulte Información adicional en la Tabla de accesorios y protectores).**

### Reducción de la exposición al polvo

Antes de empezar a trabajar, compruebe la clase de riesgo del polvo que se producirá al trabajar.

▲ **ADVERTENCIA:** Evite tocar o respirar el polvo pues puede ser perjudicial para la salud. El polvo generado al usar una herramienta eléctrica y realizando otras actividades de construcción contiene sustancias químicas, minerales o partículas conocidas por causar infecciones respiratorias, reacciones alérgicas, cáncer, defectos congénitos u otros daños reproductivos al usuario o a otras personas que se encuentren en el lugar.

- Este polvo puede generarse, por ejemplo, cuando se trabaja en maderas duras tales como haya o roble, pintura a base de plomo, hormigón, mampostería o piedras que contengan cuarzo.

- El material que contiene amianto puede ser manipulado solo por especialistas.

- Respete las normas vigentes en su país para los materiales con los que vaya a trabajar.

- Use un extractor de polvo o un sistema de extracción con una clase de protección aprobada oficialmente de conformidad con las normas de protección contra el polvo aplicables localmente y adecuado para el material en el que se vaya a trabajar.

- Capture las partículas de polvo resultantes directamente en la fuente y evite que se acumulen en el área circundante. Utilice accesorios de extracción adecuados para esta finalidad.

### Medidas adicionales:

- Asegúrese de que el lugar de trabajo esté bien ventilado.
- Use un respirador apropiado para el tipo de polvo generado.

### Riesgos residuales

A pesar del cumplimiento de las normas de seguridad pertinentes y del uso de dispositivos de seguridad, existen determinados riesgos residuales que no pueden evitarse. Dichos riesgos son los siguientes:

- Deterioro auditivo.
- Riesgo de lesiones personales por partículas voladoras.
- Riesgo de quemaduras producidas por los accesorios que se calientan durante el funcionamiento.
- Riesgo de lesión personal debido al uso prolongado.
- Riesgo de polvo de sustancias peligrosas.

### Seguridad eléctrica

El motor eléctrico ha sido diseñado para un solo voltaje. Compruebe siempre que el voltaje de la batería corresponda al indicado en la placa de características. Asegúrese también de que el voltaje del cargador corresponda al de la red eléctrica.



Su cargador DEWALT tiene doble aislamiento conforme a la norma EN60335, por lo que no requiere conexión a tierra.

**▲ ADVERTENCIA:** Recomendamos el uso de un dispositivo diferencial residual con corriente residual nominal de 30 mA o inferior.

Si el cable suministrado está dañado, debe ser sustituido con un cable especialmente previsto y disponible a través del servicio técnico de DEWALT.

### Sustitución del enchufe de red (solo para Reino Unido e Irlanda)

Si debe colocar un nuevo enchufe de red:

- Deseche en modo seguro el antiguo enchufe.
- Conecte el extremo marrón al terminal vivo del enchufe.
- Conecte el terminal azul al terminal neutro.

**▲ ADVERTENCIA:** No deberá realizar ninguna conexión al terminal de tierra.

Siga las instrucciones de colocación proporcionadas con las tomas de buena calidad. Fusible recomendado: 3 A.

### Uso de un cable prolongador

No deben usarse cables prolongadores salvo que sea absolutamente necesario. Utilice un cable prolongador adecuado para la potencia de entrada de su cargador (véanse **los datos técnicos**). El tamaño mínimo del conductor es de 1 mm<sup>2</sup> y la longitud máxima es de 30 m. Cuando use un carrete de cable, desenrolle siempre totalmente el cable.

### GUARDE ESTAS INSTRUCCIONES

#### Tipo de baterías

Se pueden usar estas baterías:

Batería	(kg)	Batería	(kg)
DCB546	1,08	DCB184/B/G	0,62
DCB547/G	1,46	DCB185	0,35
DCB548	1,46	DCB187	0,54
DCB549	2,12	DCB188	0,95
DCB181	0,35	DCB189	0,54
DCB182	0,61	DCBP034/G	0,32
DCB183/B/G	0,40	DCBP518/G	0,75

Consulte el manual de batería/cargador para obtener más información.

#### Contenido del embalaje

El embalaje contiene:

- 1 Amoladora angular
  - 1 Protector de tipo A
  - 1 Protector de tipo B
  - 1 Empuñadura lateral
  - 1 Brida de soporte
  - 1 Brida de bloqueo
  - 1 Llave hexagonal
  - 1 Batería de ion de litio (modelos C1, D1, L1, M1, P1, S1, T1, X1)
  - 2 Baterías de iones de litio (modelos C2, D2, L2, M2, P2, S2, T2, X2)
  - 3 Baterías de iones de litio (modelos C3, D3, L3, M3, P3, S3, T3, X3)
  - 1 Manual de instrucciones
- Compruebe si la herramienta, piezas o accesorios han sufrido algún daño durante el transporte.
  - Tómese el tiempo necesario para leer detenidamente y comprender este manual antes de utilizar la herramienta.

### Marcas en la herramienta

En la herramienta se muestran los siguientes pictogramas:



Antes del uso, lea el manual de instrucciones.



Use protección auditiva.



Use protección para los ojos.



Utilice siempre con las dos manos.



No utilice el protector de tipo B para operaciones de corte.

### Posición del código de fecha (Fig. D)

El código de fecha de fabricación **16** está compuesto por los 4 dígitos del año, seguidos por los 2 dígitos de la semana, más los 2 dígitos del código de la fábrica.

### Descripción (Fig. A)

**▲ ADVERTENCIA:** Nunca altere la herramienta eléctrica ni ninguna de sus piezas. Podrían producirse lesiones personales o daños.

- 1 Interruptor tipo paleta
- 2 Palanca de bloqueo
- 3 Botón de bloqueo del husillo
- 4 Husillo
- 5 Brida de soporte
- 6 Brida de bloqueo
- 7 Protector de tipo B
- 8 Palanca de extracción del protector
- 9 Batería
- 10 Botón de liberación de la batería
- 11 Empuñadura lateral
- 12 Protector de tipo A

### Uso previsto

La amoladora angular sin cable ha sido diseñada para aplicaciones profesionales de corte, amolado, lijado y cepillado.

**NO** utilice discos abrasivos que no sean discos con centro hundido y discos de aletas.

**NO** debe usarse en condiciones de humedad ni en presencia de líquidos o gases inflamables.

Esta amoladora angular sin cable es una herramienta eléctrica profesional.

**NO** permita que los niños entren en contacto con la herramienta. El uso de la herramienta por parte de operadores inexpertos requiere supervisión.

**▲ PELIGRO:** No use la herramienta para cortar ni grabar madera. No use discos dentados de ningún tipo. Pueden producirse lesiones graves.

• **Niños pequeños y personas con discapacidad.** Este aparato no puede ser utilizado sin supervisión por niños pequeños o personas con discapacidades.

• Este producto no ha sido diseñado para ser utilizado por personas (niños incluidos) con discapacidades físicas, sensoriales

o mentales, o que carezcan de la experiencia, conocimiento o destrezas necesarias, a menos que estén supervisados por una persona que se haga responsable de su seguridad. No deberá dejar nunca a los niños solos con este producto.

## Características

### Kickback Brake™

Cuando percibe un pellizco, paro o agarrotamiento, el freno electrónico engrana la máxima fuerza para detener velozmente el disco, reduce el movimiento de la amoladora y la apaga. Hay que soltar el interruptor y volverlo a apretar para reiniciar la herramienta.

### Protección contra sobrecargas Power-OFF™

Ante una sobrecarga del motor, se reducirá la alimentación al motor. Con una sobrecarga del motor continua, la herramienta se apagará. Hay que soltar el interruptor y volverlo a apretar para reiniciar la herramienta. La herramienta se apagará cada vez que la carga actual alcance el valor de la sobrecarga (punto de quemado del motor). Si se registran apagados continuos por sobrecarga, aplique menos fuerza/ peso en la herramienta hasta que funcione sin la activación de la sobrecarga.

### Empuñadura lateral anti-vibraciones

La empuñadura lateral anti-vibraciones ofrece más comodidad porque absorbe las vibraciones producidas por la herramienta.

### Función de arranque suave

La característica de arranque suave permite que la velocidad aumente lentamente para evitar una sacudida inicial al poner la herramienta en marcha. Esta característica es especialmente útil cuando se trabaja en espacios reducidos.

### Tensión nula

La función de tensión nula impide que la amoladora se reinicie sin iniciar el ciclo con el interruptor en caso de interrupción del suministro de energía.

### Embrague electrónico

El embrague de limitación de par electrónico reduce la reacción de par máximo transmitida al operador en caso de atasco del disco. Esta función también evita que se atasquen el engranaje y el motor eléctrico. El embrague limitador de torsión viene ajustado de fábrica y no puede ser ajustado posteriormente por el usuario.

## MONTAJE Y AJUSTES

**▲ ADVERTENCIA:** Para disminuir el riesgo de lesiones personales graves, apague la herramienta y desconecte la batería antes de realizar cualquier ajuste o de poner o quitar acoplamiento o accesorios. Un encendido accidental puede causar lesiones.

**▲ ADVERTENCIA:** Utilice exclusivamente las baterías y los cargadores de DEWALT.

### Introducir y retirar la batería de la herramienta (Fig. B)

**NOTA:** Compruebe que la batería 9 esté totalmente cargada.

### Instalar la batería en la empuñadura de la herramienta

1. Alinee la batería 9 con las barras ubicadas en el interior de la empuñadura de la herramienta (Fig. B).
2. Deslice la batería en la empuñadura hasta que quede bien colocada y asegúrese de que haga clic cuando encaje.

## Retirar la batería de la herramienta

1. Pulse el botón de liberación 10 y tire firmemente de la batería para sacarla de la empuñadura de la herramienta.
2. Introduzca la batería en el cargador tal y como se indica en la sección del cargador del presente manual.

### Baterías con indicador de carga (Fig. B)

Algunas baterías de DEWALT incluyen un indicador de carga que consiste en tres luces de LED de color verde que indican el nivel de carga restante de la batería.

Para activar el indicador de carga, mantenga pulsado el botón del indicador de carga. Un grupo de tres luces LED verdes se iluminará, indicando el nivel de carga restante. Cuando el nivel de carga de la batería esté por debajo del límite necesario para su uso, el indicador de carga no se iluminará y deberá recargar la batería.

**NOTA:** El indicador de carga da solo una indicación de la carga que queda en la batería. No indica ninguna funcionalidad de la herramienta y podrá registrar variaciones en función de los componentes del producto, de la temperatura y de la aplicación del usuario final.

### Colocación de la empuñadura lateral (Fig. C)

**▲ ADVERTENCIA:** Antes de utilizar la herramienta, compruebe que la empuñadura esté bien apretada.

Atornille la empuñadura lateral 11 firmemente en uno de los orificios ubicados a cada lado de la caja de transmisión. Deberá utilizarse siempre la empuñadura lateral para mantener constantemente el control de la herramienta.

### Giro de la caja de transmisión (Fig. A)

Para mejorar la comodidad del usuario, la caja de transmisión girará en un ángulo de 90° para las operaciones de corte.

1. Retire los cuatro tornillos de las esquinas que unen la caja de transmisión a la carcasa del motor.
2. Sin separar la caja de transmisión de la carcasa del motor, gire el cabezal de la caja de transmisión hacia la posición deseada.

**NOTA:** Si la caja de transmisión y la carcasa del motor se separan más de 3 mm, un centro de reparaciones DEWALT deberá reparar y volver a montar la herramienta. Si no hace reparar la herramienta, pueden producirse fallos en el motor y los rodamientos.

3. Vuelva a instalar los tornillos para unir la caja de transmisión a la carcasa del motor. Apriete los tornillos con un par de 2,2 Nm. Si realiza un apriete excesivo, los tornillos podrán rasgarse.

## Protectores

**▲ PRECAUCIÓN:** Los protectores deben usarse con todos los discos de amolado, discos de corte, discos de lijado de láminas, cepillos o discos de alambre. Consulte la Fig. A para ver los protectores suministrados con la unidad. Puede que para algunas aplicaciones sea necesario comprar el protector correcto a su distribuidor local o centro de servicios autorizado.

**▲ PRECAUCIÓN:** Cuando se utiliza el protector de disco de tipo A (corte) para el amolado superficial, el protector del disco puede interferir con la pieza de trabajo causando un escaso control.

**▲ PRECAUCIÓN:** Cuando se utiliza el protector de disco de tipo B (amolado) para operaciones de corte con discos abrasivos aglomerados, existe un mayor riesgo de exposición a las chispas y partículas emitidas y de exposición a los fragmentos del disco en caso de que este estalle.

**▲ PRECAUCIÓN:** Cuando se utiliza el protector de disco de tipo A (corte), tipo B (amolado) para corte y operaciones superficiales en hormigón o mampostería, existe un mayor riesgo de exposición al polvo y de pérdida de control que puede causar contragolpes.

**▲ PRECAUCIÓN:** Cuando se utiliza un protector de disco de tipo A (corte) o de tipo B (amolado) con un disco de tipo cepillo de alambre de un espesor superior al especificado en los datos técnicos, los alambres pueden engancharse en el protector y romperse.

**NOTA:** El amolado y el corte de bordes puede efectuarse con los discos tipo 27 especialmente diseñados para esta finalidad. Los discos de 6 mm de espesor han sido diseñados para el amolado de superficies; mientras que en el caso de los discos más finos de tipo 27, hay que controlar la etiqueta del fabricante para ver si pueden usarse para el amolado de superficies o solo para el amolado/corte de bordes. Debe usarse un protector de disco de tipo A (corte) con todos los discos con los que no está permitido el amolado superficial. Debe usarse un protector de disco de tipo A (corte) (denominado previamente tipo 1/41) con todos los discos de doble uso (abrasivo y corte combinados). El corte también puede realizarse usando un disco de tipo 1/41 y un protector de disco de corte de tipo A denominado previamente protector de tipo 1/41.

**NOTA:** Consulte la **Tabla de accesorios y protectores para aplicaciones** para seleccionar la combinación correcta de protector/accesorio.

### Montaje y ajuste del protector One-Touch™ (Fig. D)

**▲ ADVERTENCIA:** Para disminuir el riesgo de lesiones personales graves, apague la herramienta y desconecte la batería antes de realizar cualquier ajuste o de poner o quitar acoplamientos o accesorios. Un encendido accidental puede causar lesiones.

#### Ajuste del protector

Para ajustar el protector, la palanca de extracción del protector **8** encaja en los orificios de alineación **15** del collarín del protector usando una forma dentada.

La cara de encaje está inclinada y pasa al próximo orificio de alineación al girar el protector en sentido horario (usuario mirando el husillo), pero se autobloquea en sentido antihorario.

#### Montaje del protector (Fig. D)

1. Apriete la palanca de extracción del protector **8**.
2. Mientras mantiene abierta la palanca de extracción del protector, alinee los pernos **13** del protector con las ranuras **14** de la caja de transmisión.
3. Manteniendo la palanca de extracción del protector abierta, empuje el protector hacia abajo hasta introducir los pernos y gírelos en la ranura del cubo de la caja de transmisión. Suelte la palanca de extracción del protector.
4. Con el husillo apuntando hacia el operador, gire el protector en sentido de las agujas del reloj hacia la posición de trabajo deseada. Apriete y mantenga apretada la palanca de extracción del protector **8** para girar el protector en sentido antihorario.

**NOTA:** El cuerpo del protector deberá estar ubicado entre el husillo y el operador, para ofrecer la máxima protección al operador. La palanca de extracción del protector debe introducirse en uno de los orificios de alineación **15** del collarín del protector. Esto garantiza que el protector quede firme.

5. Para retirar el protector, siga las etapas 1-3 de las presentes instrucciones en el orden contrario.

## Bridas y discos

### Montaje de discos sin cubo (Fig. E)

**▲ ADVERTENCIA:** Si no se coloca correctamente la brida/tuerca de fijación/disco, pueden producirse lesiones graves (o daños a la herramienta o al disco).

**▲ PRECAUCIÓN:** Las bridas suministradas deben usarse con discos de amolado de centro hundido de tipo 27 y de tipo 42 y con discos de corte de tipo 41. Consulte la **Tabla de accesorios y protectores para aplicaciones**, para más información.

**▲ ADVERTENCIA:** Cuando utilice ruedas de corte, necesitará un protector de ruedas de corte de dos caras y cerrado.

**▲ ADVERTENCIA:** Usar una brida o un protector dañados o no usar la brida o el protector correctos puede causar lesiones debidas a la rotura del disco y por el contacto con el mismo.

Consulte la **Tabla de accesorios y protectores para aplicaciones**, para más información.

1. Coloque la herramienta en una mesa con el protector hacia arriba.
2. Coloque la brida de soporte **5** en el husillo **4** con el centro abollonado (piloto) mirando hacia el disco. Apriete la brida de soporte en su posición.
3. Coloque el disco **20** contra la brida de soporte, centrándolo sobre el centro abollonado (piloto) de la brida de soporte.
4. Mientras aprieta el botón de bloqueo del husillo y con las depresiones hexagonales mirando en sentido contrario al disco, enrosque la brida de fijación **6** en el husillo para que los pernos queden enganchados en las dos ranuras del husillo.
5. Mientras pulsa el botón de bloqueo del husillo, apriete la brida de fijación **6** a mano o usando la llave suministrada. (Use solo una brida de bloqueo que esté en perfectas condiciones.) Consulte la **Tabla de accesorios** para ver los detalles de la brida.
6. Para retirar el disco, invierta las instrucciones anteriores.

### Montaje de las almohadillas de apoyo de lijado (Fig. A, F)

**NOTA:** No es necesario el protector cuando se usan discos de lijado que llevan almohadillas de apoyo, generalmente denominadas discos de fibra de resina. Puesto que con estos accesorios no se requiere el protector, el protector puede quedar correctamente encajado o no si se usa.

**▲ ADVERTENCIA:** Si no se coloca correctamente la brida/tuerca de fijación/disco, pueden producirse lesiones graves (o daños a la herramienta o al disco).

**▲ ADVERTENCIA:** Deberá reinstalar el protector adecuado para las aplicaciones con disco de amolado, disco de corte, disco de lijado de láminas, cepillo de alambre o cepillo redondo de alambre una vez que haya terminado las aplicaciones de lijado.

1. Coloque o enrosque correctamente la almohadilla de apoyo **17** en el husillo.
2. Coloque el disco de lijado **18** en la almohadilla de apoyo **17**.
3. Mientras pulsa el botón de bloqueo del husillo **3**, enrosque la tuerca de fijación **19** en el husillo, girando el centro abollonado en la tuerca de fijación del centro del disco de lijado y la almohadilla de apoyo.
4. Apriete la tuerca a mano. A continuación, pulse el botón de bloqueo del husillo mientras gira el disco de lijado, hasta que el disco de lijado y el perno de fijación queden ajustados.
5. Para sacar el disco, agarre y gire la almohadilla de apoyo y la almohadilla de lijado mientras aprieta el botón de bloqueo del husillo.

## Montaje y desmontaje de discos con cubo (Fig. A)

Los discos con cubo se colocan directamente en el husillo roscado. La rosca de los accesorios debe coincidir con la rosca del husillo.

1. Extraer la brida de soporte tirándola de la herramienta.
2. Enrosque el disco en el husillo 4 manualmente.
3. Pulse el botón de bloqueo del husillo 3 y utilice una llave para apretar el cubo del disco.
4. Realice el procedimiento contrario al indicado para retirar el disco.

**AVISO:** Si no fija correctamente el disco antes de encender la herramienta podrá provocar daños a la herramienta y al disco.

## Montaje de los cepillos de copa de alambre y discos de alambre (Fig. A)

**▲ ADVERTENCIA:** Si no se coloca correctamente la brida/tuerca de fijación/disco, pueden producirse lesiones graves (o daños a la herramienta o al disco).

**▲ PRECAUCIÓN:** Para reducir el riesgo de daños personales, lleve guantes de trabajo cuando manipule los discos y cepillos de alambre. Podrán estar afiladas.

**▲ PRECAUCIÓN:** Para reducir el riesgo de daños a la herramienta, el cepillo o el cepillo circular no deben entrar en contacto con el protector cuando instale o use la herramienta. Pueden producirse daños imperceptibles en el accesorio que causen la rotura de los alambres del disco o de la copa.

Los cepillos de copa de alambre o los cepillos redondos de alambre se montan directamente sobre el husillo roscado sin utilizar bridas. Utilice los cepillos de copa de alambre o los cepillos redondos de alambre solo con un cubo roscado. En su distribuidor local o agente de servicio autorizado, puede adquirir estos accesorios a un coste adicional.

1. Coloque la herramienta en una mesa con el protector hacia arriba.
2. Enrosque el disco en el husillo manualmente.
3. Pulse el botón de bloqueo del husillo 3 y, utilizando una llave en el cubo del cepillo de copa o del cepillo redondo de alambre, apriete el disco.
4. Para retirar el disco, invierta las instrucciones anteriores.

**AVISO:** Para reducir el riesgo de daños a la herramienta, fije correctamente el cubo del disco antes de encender la herramienta.

## Antes de usar la máquina

- Instale el protector y el disco o muela apropiados. No utilice discos o muelas excesivamente desgastados.
- Compruebe que la brida de soporte y de bloqueo estén montadas correctamente. Siga las instrucciones indicadas en la **Tabla de accesorios y protectores para aplicaciones**.
- Compruebe que el disco o la muela giren en la dirección de las flechas del accesorio y la herramienta.
- No utilice un accesorio dañado. Antes de cada uso inspeccione los accesorios, por ejemplo, los discos abrasivos, para verificar si tiene muescas o grietas; el plato portadiscos, para verificar si tiene grietas o roturas o si está muy desgastado, y el cepillo de metal, para verificar si tiene alambres sueltos o quebrados. Si la herramienta eléctrica o un accesorio se caen, compruebe que no estén dañados y, en su caso, instale un accesorio no dañado. Después de inspeccionar e instalar un accesorio, usted y otras personas que estuviesen cerca deben alejarse del plano del accesorio en movimiento, solo entonces ponga la herramienta eléctrica en funcionamiento a velocidad

máxima en vacío durante un minuto. Por lo general, los accesorios dañados se rompen durante la prueba.

## FUNCIONAMIENTO

### Instrucciones de uso

**▲ ADVERTENCIA:** Respete siempre las instrucciones de seguridad y las normas aplicables.

**▲ ADVERTENCIA:** Para disminuir el riesgo de lesiones personales graves, apague la herramienta y desconecte la batería antes de realizar cualquier ajuste o de poner o quitar acoplamientos o accesorios. Un encendido accidental puede causar lesiones.

**▲ ADVERTENCIA:**

• Compruebe que todos los materiales que vayan a ser amolados o cortados estén bien fijados en su sitio.

• Apoye y fije la pieza de trabajo. Utilice fijaciones o un torno para sostener y apoyar la pieza de trabajo en una plataforma estable. Es importante fijar y soportar la pieza de trabajo con seguridad para evitar el movimiento de la pieza de trabajo y perder el control. El movimiento de la pieza de trabajo o la pérdida de control pueden crear peligros y daños personales graves.

• Lleve siempre los guantes de protección habituales cuando opere con esta herramienta.

• La caja de engranajes alcanza una temperatura elevada durante el uso.

• Aplique sólo una presión suave a la herramienta. No ejerza presión lateral en el disco.

• Instale siempre el protector y el disco o muela apropiada. No utilice discos o muelas excesivamente desgastados.

• Evite las sobrecargas. Si la herramienta se calienta, hágala funcionar unos minutos en vacío. No tocar los accesorios hasta que se enfríen. Los discos alcanzan una temperatura elevada durante el uso.

• No trabaje con la copa abrasiva si no tiene colocado un dispositivo protector adecuado.

• No use herramientas eléctricas con soportes para corte.

• No use discos de papel secante con productos abrasivos aglutinados.

• Tenga cuidado pues los discos siguen girando después de apagar la herramienta.

### Posición adecuada de las manos (Fig. G)

**▲ ADVERTENCIA:** Para reducir el riesgo de lesiones personales graves, mantenga **SIEMPRE** las manos en una posición correcta, tal y como se muestra.

**▲ ADVERTENCIA:** Para reducir el riesgo de lesión personal grave, sujete **SIEMPRE** bien en caso de que haya una reacción repentina.

Para tener una posición correcta de las manos, ponga una mano en la empuñadura lateral 11, y la otra en el cuerpo de la herramienta, como se muestra en la Fig. G.

### Interruptor tipo paleta (Fig. A)

**▲ PRECAUCIÓN:** Sujete la empuñadura lateral y el cuerpo de la herramienta firmemente para mantener el control de la herramienta durante la puesta en marcha y durante el uso de la misma y hasta que el disco o el accesorio deje de girar. Asegúrese de que el disco se haya parado por completo antes de dejar apoyada la herramienta.

**NOTA:** Para reducir el movimiento inesperado de la herramienta, no la encienda ni la apague mientras esté en condiciones de carga. Deje que la amoladora alcance la velocidad máxima antes de tocar la superficie de trabajo.

Levante la herramienta de la superficie antes de apagarla. Deje que la herramienta deje de girar antes de soltarla.

1. Para encender la herramienta, empuje la palanca de bloqueo **2** hacia la parte trasera de la herramienta, luego apriete el interruptor tipo paleta **1**. La herramienta funciona mientras se aprieta el interruptor.
2. Apague la herramienta soltando el interruptor tipo paleta.

### Bloqueo del husillo (Fig. A)

El bloqueo del husillo **3** sirve para evitar que el husillo gire cuando se instalan o sacan los discos. Utilice el bloqueo del husillo solo cuando la herramienta esté apagada, desenchufada del suministro eléctrico y se haya parado por completo.

**AVISO:** Para reducir el riesgo de daños a la herramienta, no engrane el bloqueo del husillo cuando la herramienta está en funcionamiento. Se ocasionará daño a la herramienta y el accesorio puesto puede salirse resultando posiblemente en una lesión.

Para engranar el bloqueo, apriete el botón de bloqueo del husillo y gire el husillo hasta que no pueda girarlo más.

### Amolado de superficie, lijado y cepillado

**▲ PRECAUCIÓN:** Use siempre el protector correcto de acuerdo con las instrucciones del manual.

Para realizar un trabajo en la superficie de una pieza de trabajo:

1. Deje que la herramienta alcance la velocidad máxima antes de ponerla en contacto con la superficie de trabajo.
2. Aplique la presión más baja en la superficie de trabajo, dejando que la herramienta funcione a alta velocidad. La velocidad de retirada del material será mayor cuando la herramienta opere a mayor velocidad.
3. Mantenga un ángulo apropiado entre la herramienta y la superficie de trabajo. Consulte la tabla de acuerdo con la función en especial.

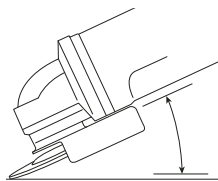

Función	Ángulo
Amolado	20°-30°
Lijado con disco de láminas	5°-10°
Lijado con almohadilla de apoyo	5°-15°
Cepillado metálico	5°-10°

4. Mantenga el contacto entre el borde del disco y la superficie de trabajo.

- Si está amolando, lijando con discos de láminas o cepillando con cepillo de alambre, mueva continuamente la herramienta hacia delante y hacia atrás para no hacer arañazos profundos en la superficie de trabajo.
- Si está lijando con una almohadilla de apoyo, mueva la herramienta constantemente en línea recta para evitar que la superficie de trabajo se queme o se dé vuelta.

**NOTA:** Dejar la herramienta sobre la superficie de trabajo sin moverla daña la pieza de trabajo.

5. Retire la herramienta de la superficie de trabajo antes de apagarla. Deje que la herramienta deje de girar antes de tumbarla.

**▲ PRECAUCIÓN:** Preste especial atención cuando opere sobre un borde pues la amoladora puede moverse en modo repentino y brusco.

### Precauciones al trabajar sobre una pieza de trabajo pintada

1. SE DESACONSEJA el lijado o el cepillado de pintura a base de plomo debido a la dificultad de controlar el polvo contaminado. Los niños y las mujeres embarazadas están más expuestos al riesgo de intoxicación por plomo.
2. Como resulta difícil identificar si una pintura incluye o no plomo sin análisis químicos, le aconsejamos que adopte las siguientes precauciones a la hora de lijar cualquier pintura:

#### Seguridad personal

1. Ningún niño ni mujer embarazada deberá acceder a la zona de trabajo cuando se realice el lijado o cepillado de pintura, hasta que se haya finalizado su limpieza.
2. Todas las personas que accedan a la zona de trabajo deberán llevar una máscara de protección anti polvo o un respirador. El filtro deberá sustituirse a diario o cuando resulte difícil respirar.

**NOTA:** Deberá utilizar solo máscaras antipolvo adecuadas para trabajar con polvo y humos derivados de la pintura a base de plomo. Las máscaras de pintura ordinarias no ofrecen esta protección. Consulte en su ferretería local para obtener la máscara antipolvo aprobada por NIOSH.

3. NO INGIERA ALIMENTOS O BEBIDAS NI FUME en la zona de trabajo para evitar ingerir partículas de pintura contaminadas. Los trabajadores deben lavarse y limpiarse ANTES de comer, beber o fumar. La comida, la bebida o el tabaco no deben dejarse en la zona de trabajo, ya que puede depositarse polvo en los mismos.

#### Seguridad medioambiental

1. Deberá retirar la pintura de forma que se reduzca al máximo la cantidad de polvo emitido.
2. Las zonas en las que se retire la pintura deberán señalizarse con una hoja de plástico de un grosor de 4 mils.
3. El lijado deberá realizarse de forma tal que se reduzca el arrastre de polvo de pintura fuera de la zona de trabajo.

#### Limpeza y eliminación

1. Todas las superficies de la zona de trabajo deberán ser aspiradas y limpiadas por completo a diario durante el periodo del proyecto de lijado. Las bolsas de filtros de aspiradoras deberán cambiarse frecuentemente.
2. Los paños de plástico deberán reunirse y eliminarse junto con cualquier resto de polvo u otros restos de la eliminación. Deberán colocarse en recipientes de desecho sellados y eliminarse utilizando los procedimientos de recogida de residuos habituales. Durante la limpieza, los niños y las mujeres embarazadas deberán mantenerse alejados de la zona de trabajo inmediata.
3. Todos los juguetes y los suministros y utensilios lavables utilizados por los niños deberán lavarse cuidadosamente antes de volver a ser utilizados.

### Amolado y corte de bordes

**▲ ADVERTENCIA:** No utilice discos de corte/amolado de bordes para las aplicaciones de amolado superficial, ya que dichos discos no han sido diseñados para soportar presiones laterales derivadas del corte de superficie. Podrán registrarse roturas de los discos y daños personales.

**⚠ PRECAUCIÓN:** Los discos utilizados para el corte y el amolado de bordes pueden romperse o crear rebotes si se doblan o tuercen al usar la herramienta. En todas las operaciones de amolado/corte, la parte abierta del protector deberá colocarse alejada del operador.

**AVISO:** El amolado/corte de bordes con un disco de tipo 27 debe limitarse a un corte superficial y entalladura, de menos de 13 mm de profundidad cuando el disco es nuevo. Reduzca la profundidad de corte/entalladura en modo equivalente a la reducción del radio del disco a medida que se desgasta. Consulte la **Tabla de accesorios y protectores para aplicaciones** para más información. El amolado de bordes/corte con un disco de tipo A requiere el uso de un protector de tipo 1.

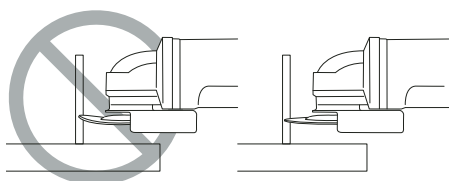

1. Deje que la herramienta alcance la velocidad máxima antes de ponerla en contacto con la superficie de trabajo.
2. Aplique la presión más baja en la superficie de trabajo, dejando que la herramienta funcione a alta velocidad. La velocidad de amolado/corte será mayor cuando la herramienta opere a mayor velocidad.
3. Colóquese de forma que la parte inferior abierta del disco quede orientada en sentido contrario a usted.
4. Una vez que empiece el corte y que se coloque una muesca en la zona de trabajo, no cambie el ángulo de corte. Si cambia el ángulo el disco se dobla y es posible que se parta. Los discos de amolado de bordes no están diseñados para soportar presiones laterales provocadas por el doblaje.
5. Retire la herramienta de la superficie de trabajo antes de apagarla. Deje que la herramienta deje de girar antes de tumbarla.

## Corte de metal

**Para cortar con abrasivos aglomerados, usar siempre la protección de tipo A.**

Al cortar, trabaje avanzando con moderación, según el material que deba cortar. No ejercite ninguna presión sobre el disco de corte, no incline ni haga oscilar la máquina.

No reduzca la velocidad de funcionamiento de los discos de corte aplicando una presión lateral.

La máquina debe trabajar siempre con el movimiento abrasivo hacia arriba. En caso contrario, existe el peligro de que sea expulsada sin control fuera del corte.

Cuando corte perfiles y barras cuadradas, le conviene empezar con las secciones transversales más pequeñas.

## Desbastado

**No use nunca un disco de corte para desbastar. Utilice siempre el protector de tipo B.**

Los mejores resultados de desbastado se consiguen cuando se configura la máquina en un ángulo de 30° a 40°. Hacer avanzar y retroceder la máquina ejercitando una moderada presión. De esta manera, la pieza de trabajo no se calentará demasiado, no se descolorará ni se formarán surcos.

## Cortar piedra

**La máquina se debe utilizar solo para corte en seco.**

Para corte de piedra, es mejor utilizar un disco de corte diamantado. Utilice la máquina solo utilizando una mascarilla antipolvo adicional.

## Consejos de trabajo

**Tenga cuidado cuando haga ranuras en muros estructurales.**

Las ranuras en muros estructurales están sujetas a las normas específicas del país de uso. Estas normas deberán cumplirse en todas las circunstancias. Antes de empezar a trabajar, consulte al ingeniero responsable de la estructura, el arquitecto o el supervisor de construcción.

## MANTENIMIENTO

Su herramienta eléctrica DEWALT ha sido diseñada para funcionar mucho tiempo con un mínimo de mantenimiento. El funcionamiento satisfactorio continuo depende del buen cuidado de la herramienta y de una limpieza frecuente.

**⚠ ADVERTENCIA:** Para disminuir el riesgo de lesiones personales graves, apague la herramienta y desconecte la batería antes de realizar cualquier ajuste o de poner o quitar acoplamientos o accesorios. Un encendido accidental puede causar lesiones.

El cargador y la batería no pueden ser reparados.

Consulte en la parte trasera de este manual la información de contacto del centro de servicio o visite el sitio [www.2helpU.com](http://www.2helpU.com).

## Lubricación

Su herramienta mecánica no requiere lubricación adicional.

## Limpieza

**⚠ ADVERTENCIA:** Descarga eléctrica y peligro mecánico. Desconecte el aparato eléctrico de la fuente de alimentación antes de limpiarlo.

**⚠ ADVERTENCIA:** Para garantizar un funcionamiento seguro y eficiente, mantenga siempre limpios el aparato eléctrico y las ranuras de ventilación.

**⚠ ADVERTENCIA:** Elimine con aire seco la suciedad y el polvo de la carcasa principal tan pronto como advierta que se acumulan en las rejillas de ventilación o alrededor de ellas. Cuando lleve a cabo este procedimiento, póngase una protección ocular y una mascarilla contra el polvo homologadas.

**⚠ ADVERTENCIA:** Nunca utilice disolventes ni otros productos químicos agresivos para limpiar las piezas no metálicas de la herramienta. Estos productos químicos pueden debilitar los materiales utilizados en tales piezas. Use un paño humedecido solo con agua y jabón suave. Nunca permita que entre ningún líquido en la herramienta ni sumerja ninguna parte de la misma en ningún líquido.



Las ranuras de ventilación pueden limpiarse con un cepillo no metálico suave y seco y/o una aspiradora adecuada. No use agua ni otros líquidos limpiadores. Use protección ocular y una mascarilla antipolvo aprobadas.

## Accesorios opcionales

**⚠ ADVERTENCIA:** Puesto que los accesorios que no son suministrados por DEWALT no han sido sometidos a pruebas con este producto, su uso con esta herramienta podría ser peligroso. Para disminuir el riesgo de lesiones, con este producto deben usarse exclusivamente los accesorios recomendados por DEWALT.

**⚠ ADVERTENCIA:** No utilice discos abrasivos aglomerados que hayan superado la fecha de caducidad (EXP) estampada cerca del centro del disco (si se proporciona). Los discos caducados tienen más probabilidades de reventar y causar lesiones graves. Guarde los discos abrasivos aglomerados en un lugar seco, donde no haya temperatura ni humedad extremas. Destruya los discos caducados o dañados para que no sean reutilizados.

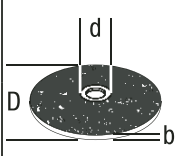
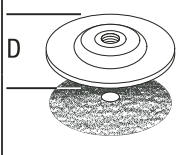
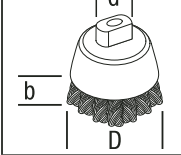
Consulte a su distribuidor para obtener más información acerca de los accesorios adecuados.

	Máx. [mm]		[mm]	Min rotación [min <sup>-1</sup> ]	Velocidad periférica [m/s]	Longitud agujero roscado [mm]
	D	b	d			
	115	6.4	22.23	11.500	80	—
	125	6.4	22.23	11.500	80	—
	115	—	—	11500	80	—
	125	—	—	11500	80	—
	75	30	M14	11500	45	20.0
	115	13	M14	11500	80	20.0

### Chip Tool Connect™ (Fig. H)

**▲ ADVERTENCIA:** Para reducir el riesgo de lesiones personales graves, apague la unidad y extraiga la batería antes de hacer cualquier ajuste o de extraer o colocar complementos o accesorios. El encendido accidental puede causar lesiones.

Su herramienta está predispuesta para usar el chip Tool Connect™ y tiene un alojamiento para instalar el chip Tool Connect™.

Tool Connect™ es una aplicación opcional para usar con dispositivos inteligentes (tales como teléfono inteligente o tablet), que conecta el dispositivo para utilizar la aplicación móvil para funciones de gestión de almacenamiento.

Consulte la **Hoja de instrucciones del chip Tool Connect™** para más información.

### Instalar el chip Tool Connect™

1. Quite los tornillos de sujeción 21 de la tapa protectora del chip Tool Connect™ 22 de la herramienta.
2. Saque la tapa protectora e inserte el chip Tool Connect™ en el alojamiento vacío 23.
3. Compruebe el chip Tool Connect™ quede nivelado en el alojamiento. Fíjelo con los tornillos de sujeción y apriete los tornillos.
4. Consulte la **Hoja de instrucciones del chip Tool Connect™** para más instrucciones.

### Protección del medioambiente



Los productos y las baterías son reciclables, pero si están marcadas con el símbolo del cubo de basura tachado, no deben tirarse junto con los residuos domésticos normales. Haga agotar totalmente las baterías y sáquelas, y separe toda fuente de luz

del producto si es posible. Es responsabilidad del usuario eliminar los datos personales del producto. Después, lleve el residuo a un centro oficial de recogida de residuos o a un minorista que participe en el programa de recogida, que, por lo general, lo aceptará gratis. El embalaje debe desecharse según el código de material indicado. Las instrucciones de uso y seguridad deberían eliminarse solo después de dejar de usar el producto al que se refieren.

Consulte a su comunidad/municipio local para obtener información sobre la gestión de residuos. Para más información, visite [www.2helpU.com](http://www.2helpU.com) y escanee el código QR anterior.

Información adicional sobre protectores y accesorios DCG406, DCG413

Cuando utilice discos diamantados segmentados, utilice solo discos diamantados con separación periférica no superior a 10 mm y ángulo de ataque negativo.

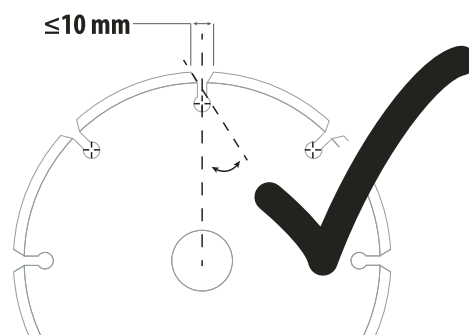

**NO USE**



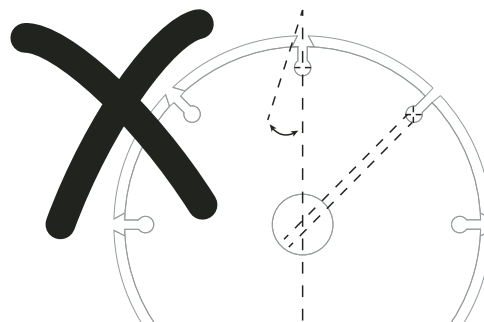



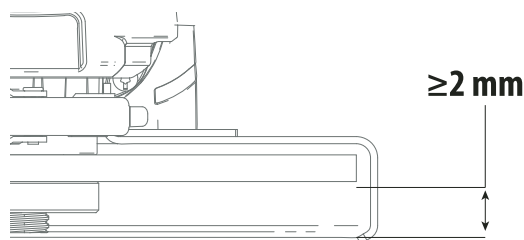



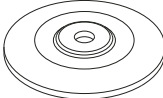

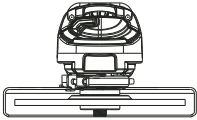

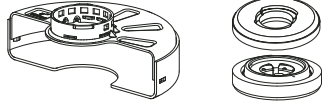
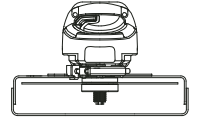
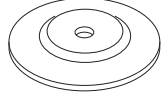
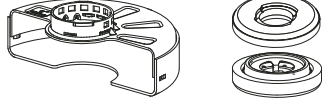
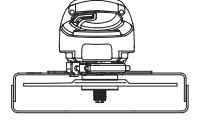

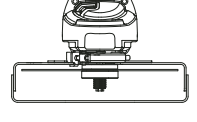
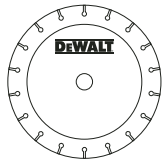
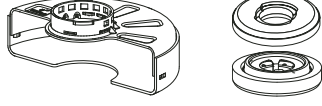
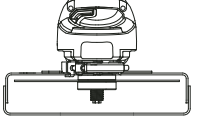
discos diamantados segmentados con separación periférica superior a 10 mm y/o un ángulo de ataque.

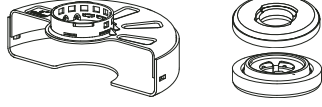
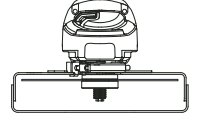

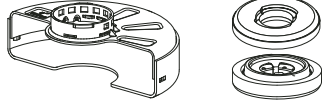

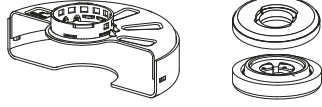
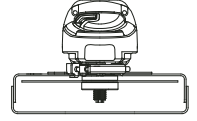
Para todos los accesorios de amolado, lijado y cepillado de alambre, la parte más baja del accesorio debe estar contenida dentro del recinto de la protección con un espacio libre de 2 mm o más hasta el labio inferior del protector.

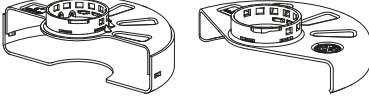

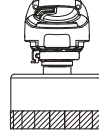
Accesorios y protectores para aplicaciones DCG406, DCG413

	Tipo de accesorio	Accesorio	Protector	Montaje de referencia
Amolado superficial	Disco de tipo 27		 <p>Tipo B (amolado)</p>	
Corte	Tipo de disco 41 (1A) (metal)		 <p>Tipo A (Corte cerrado)</p>	
	Tipo de disco 42 (27A) (metal)		 <p>Tipo A (Corte cerrado)</p>	
	Disco Tipo 41 (1A) (mampostería/hormigón)		 <p>Tipo A (Corte cerrado)</p>	
	Disco de corte diamantados (mampostería/hormigón)		 <p>Tipo A (Corte cerrado)</p>	
	Discos abrasivos para materiales distintos al metal o mampostería/hormigón		 <p>Tipo A (Corte cerrado)</p>	
		Disco abrasivo de doble uso		 <p>Tipo A (Corte cerrado)</p>
Doble uso (corte y amolado combinados)	Disco abrasivo de doble uso		 <p>Tipo A (Corte cerrado)</p>	
	Cepillado metálico	Cepillo de alambre tipo disco		 <p>Tipo A o Tipo B (Corte cerrado o amolado)</p>
Cepillo de alambre tipo vaso			No requiere protector	

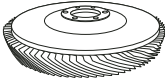
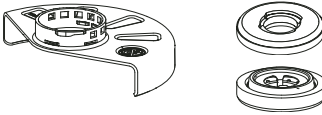
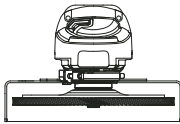
<sup>4</sup> Para referencia geométrica aceptable del disco diamantado *Tabla de Información adicional sobre protectores y accesorios.*

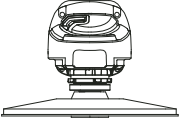
	Tipo de accesorio	Accesorio	Protector	Montaje de referencia
Lijado	Disco de láminas (Tipo 27 / Tipo 29)		 Tipo B (amolado)	
	Abrasivo flexible (p. ej., disco de papel de lija) (apoyado en una almohadilla de soporte flexible)		 No requiere el protector	 <sup>6</sup>

<sup>6</sup> La almohadilla de apoyo de goma y la tuerca de la abrazadera de lijado (suministrada con la almohadilla de apoyo de goma) están disponibles a un costo adicional en su distribuidor local DEWALT o centro de servicio autorizado DEWALT.

**⚠ PELIGRO:** No use la herramienta para cortar ni grabar madera. No use discos dentados de ningún tipo. Pueden producirse lesiones graves.

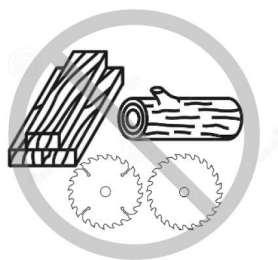

# PETITE MEULEUSE D'ANGLE SANS FIL

## DCG406, DCG413



**AVERTISSEMENT : veuillez à lire tous les avertissements sur la sécurité, les instructions, les illustrations et les spécifications de la présente notice, dont les sections concernant la batterie et le chargeur qui figurent dans la notice d'origine du produit ou qui sont fournies dans la notice séparée "Batteries et chargeurs".** Il est possible de se procurer les notices en contactant le service client (consultez le dos de la présente notice).

### Caractéristiques techniques

		DCG406	DCG413
Tension	V <sub>cc</sub>	18	18
Type		3	2
Type de batterie		Li-Ion	Li-Ion
Puissance de sortie maxi	A	1647	1647
Vitesse à vide	min <sup>-1</sup>	9000	9000
Diamètre Disque de meulage	mm	125	115
Épaisseur disque de meulage (maxi)	mm	6,4	6,4
Diamètre Disque de découpe	mm	125	115
Épaisseur Disque de découpe (maxi)	mm	3	3
Diamètre disque brosse	mm	115	115
Épaisseur disque brosse (maxi)	mm	13	13
Diamètre de l'arbre		M14	M14
Longueur de l'arbre	mm	21,5	21,5
Poids (sans bloc-batterie)*	kg	1,80	1,78
* le poids inclus la poignée latérale et le carter			
Valeurs sonores et valeurs des vibrations (somme vectorielle triaxiale) selon la norme EN62841-2-3 :			
L <sub>PA</sub> (niveau de pression sonore émis)	dB(A)	87	87
L <sub>WA</sub> (niveau de puissance sonore)	dB(A)	95	95
K (incertitude pour le niveau sonore donné)	dB(A)	3	3
Meulage de surface			
Valeur des émissions de vibrations a <sub>h,AG</sub> =	m/s <sup>2</sup>	7,5	7,5
Incertitude K =	m/s <sup>2</sup>	1,5	1,5
Ponçage au disque			
Valeur des vibrations émises a <sub>h,DS</sub> =	m/s <sup>2</sup>	<2,5	<2,5
Incertitude K =	m/s <sup>2</sup>	1,5	1,5
Meulage et découpe du béton			
Valeur des vibrations émises a <sub>h,CG</sub> =	m/s <sup>2</sup>	6,9	6,9
Incertitude K =	m/s <sup>2</sup>	1,5	1,5

Le niveau de vibrations émis indiqué dans ce feuillet d'informations a été mesuré conformément à une méthode de test normalisée établie dans par la norme EN62841 et

il peut être utilisé pour comparer un outil à un autre. Elles peuvent également être utilisées pour effectuer une évaluation préliminaire de l'exposition.

**▲ AVERTISSEMENT :** le niveau des vibrations émises correspond aux applications principales de l'outil. Cependant, si l'outil est utilisé pour des applications différentes, avec des accessoires différents ou qu'il est mal entretenu, le niveau des vibrations émises peut varier. Ces éléments peuvent augmenter considérablement le niveau d'exposition sur la durée totale de travail.

Toute estimation du degré d'exposition aux vibrations doit également prendre en compte les heures où l'outil est éteint ou lorsqu'il est en marche sans effectuer aucune tâche. Ces éléments peuvent sensiblement réduire le niveau d'exposition sur la durée totale de travail.

Identifiez les mesures de sécurité supplémentaires pour protéger l'utilisateur contre les effets des vibrations, par exemple : entretien de l'outil et des accessoires, maintien des mains chaudes, organisation des séquences de travail.

**▲ ATTENTION :** le brossage métallique ou la découpe abrasive génèrent différents niveaux de vibration.

**▲ AVERTISSEMENT :** meuler de la tôle métallique fine ou de grandes surfaces de structures pouvant facilement vibrer peut considérablement augmenter les émissions sonores totales (jusqu'à 15 dB) par rapport aux valeurs sonores déclarées. Des mesures, comme l'installation de lourds tapis amortisseurs souples, doivent, autant que possible, être mises en place pour empêcher ces émissions sonores. L'augmentation des émissions sonores doit également être prise en compte, à la fois pour l'évaluation des risques dus à l'exposition au bruit et pour le choix des protections auditives les mieux adaptées.

### Déclaration de conformité CE

#### Directive Machines



#### Petite meuleuse d'angle sans fil DCG406, DCG413

DEWALT certifie que les produits décrits dans la section **Caractéristiques techniques** sont en conformité avec : 2006/42/CE, EN62841-1:2015 +A11:2022, EN IEC 62841-2-3:2021 +A11:2021.

Ces produits sont également conformes aux directives 2014/30/UE et 2011/65/UE. Pour obtenir plus de précisions, prenez contact avec DEWALT à l'adresse qui suit ou consultez la dernière page de la notice.

Le soussigné est responsable de la compilation du dossier technique et il fait cette déclaration au nom de DEWALT.

Markus Rompel  
Vice-Président Engineering, PTE-Europe,  
Richard-Klinger-Strasse 11,

65510, Idstein, Allemagne  
15.11.2024



**AVERTISSEMENT** : afin de réduire le risque de blessure, lisez la notice d'utilisation.

## Définitions : Directives liées à la sécurité

Les définitions ci-dessous décrivent le niveau d'importance de chaque mention d'avertissement. Veuillez à lire le manuel et à faire attention à ces symboles.

**⚠ DANGER** : indique une situation de risque imminent qui engendre, si elle n'est pas évitée, la **mort ou de graves blessures**.

**⚠ AVERTISSEMENT** : indique une situation de danger potentiel qui **pourrait engendrer**, si elle n'est pas évitée, la **mort ou de graves blessures**.

**⚠ ATTENTION** : indique une situation de risque potentiel qui **peut engendrer**, si elle n'est pas évitée, **des blessures bénignes ou modérées**.

**REMARQUE** : indique une pratique **n'entraînant aucun risque de blessures** mais qui, si elle n'est pas évitée, **peut entraîner des dommages matériels**.

**⚠** Indique un risque de décharge électrique.

**⚠** Indique un risque d'incendie.

## Avertissements de sécurité générale propres aux outils électriques

**⚠ AVERTISSEMENT** : **veuillez lire tous les avertissements de sécurité, toutes les instructions, illustrations et spécifications fournies avec cet outil électrique**. Le non respect des instructions listées ci-dessous peut conduire à des chocs électriques, des incendies et/ou de graves blessures.

### CONSERVER TOUTES CES DIRECTIVES ET CONSIGNES À TITRE DE RÉFÉRENCE

Le terme « outil électrique » mentionné dans les avertissements ci-après se rapporte aux outils alimentés sur secteur (avec fil) ou par piles (sans fil).

#### 1) Sécurité – Aire de Travail

- Maintenir l'aire de travail propre et bien éclairée.** Les lieux sombres ou encombrés sont propices aux accidents.
- Ne pas utiliser un outil électrique dans un milieu déflagrant, comme en présence de liquides, gaz ou poussières inflammables.** Les outils électriques peuvent produire des étincelles qui pourraient enflammer toute émanation ou poussière ambiante.
- Maintenir à l'écart les enfants, ou toute autre personne, lors de l'utilisation d'un outil électrique.** Toute distraction pourrait faire perdre la maîtrise de l'appareil.

#### 2) Sécurité – Électricité

- La fiche électrique de l'outil doit correspondre à la prise murale. Ne modifier la fiche en aucune façon. Ne pas utiliser de fiche d'adaptation avec un outil électrique mis à la terre (masse).** L'utilisation de fiches d'origine et de prises appropriées réduira tout risque de décharges électriques.
- Éviter tout contact corporel avec des éléments mis à la terre comme : tuyaux, radiateurs, cuisinières ou réfrigérateurs.** Les risques de décharges électriques augmentent lorsque le corps est mis à la terre.
- Ne pas exposer les outils électriques à la pluie ou à l'humidité.** Tout contact d'un outil électrique avec un liquide augmente les risques de décharges électriques.

d) **Ne pas utiliser le cordon de façon abusive. Ne jamais utiliser le cordon pour transporter, tirer ou débrancher un outil électrique. Protéger le cordon de toute source de chaleur, de l'huile, et de tout bord tranchant ou pièce mobile.** Les cordons endommagés ou emmêlés augmentent les risques de décharges électriques.

e) **En cas d'utilisation d'un outil électrique à l'extérieur, utiliser systématiquement une rallonge conçue à cet effet.** Cela diminuera tout risque de décharges électriques.

f) **Si on ne peut éviter d'utiliser un outil électrique en milieu humide, utiliser un circuit protégé par un dispositif de courant résiduel (RCD).** Cela réduira tout risque de décharges électriques.

#### 3) Sécurité Individuelle

a) **Rester systématiquement vigilant et faire preuve de jugement lorsqu'on utilise un outil électrique. Ne pas utiliser d'outil électrique en cas de fatigue ou sous l'influence de drogues, d'alcool ou de médicaments.** Tout moment d'inattention pendant l'utilisation d'un outil électrique comporte des risques de dommages corporels graves.

b) **Porter un équipement de protection individuel. Porter systématiquement un dispositif de protection oculaire.** Le fait de porter un masque anti-poussières, des chaussures antidérapantes, un casque de sécurité ou un dispositif de protection auditive, lorsque la situation le requiert, réduira les risques de dommages corporels.

c) **Prévenir tout démarrage accidentel. S'assurer que l'interrupteur est en position d'arrêt avant de brancher l'outil sur le secteur et/ou à la batterie, ou de le ramasser ou le transporter.** Transporter un outil le doigt sur l'interrupteur ou brancher un outil électrique alors que l'interrupteur est en position de marche invite les accidents.

d) **Retirer toute clé de réglage avant de démarrer l'outil.** Une clé laissée sur une pièce rotative d'un outil électrique comporte des risques de dommages corporels.

e) **Ne pas se précipiter. Garder une position et un équilibre adaptés à tout moment.** Cela permet un meilleur contrôle de l'outil électrique dans des situations inattendues.

f) **Porter des vêtements appropriés. Ne porter aucun vêtement ample ou bijou. Gardez vos cheveux et vos vêtements à l'écart des pièces mobiles.** Les vêtements amples, les bijoux ou les cheveux longs peuvent être happés par les pièces mobiles.

g) **Lorsqu'un dispositif de connexion à un système de dépoussiérage ou d'élimination est fourni, s'assurer qu'il est branché et utilisé correctement.** L'utilisation de ces dispositifs peut réduire les risques engendrés par les poussières.

h) **Ne pensez pas être à ce point familiarisé avec l'outil après l'avoir utilisé de nombreuses reprises, au point de ne plus rester vigilant et d'en oublier les consignes de sécurité.** Toute action imprudente peut engendrer de graves blessures en une fraction de seconde.

#### 4) Utilisation et Entretien des Outils Électriques

a) **Ne pas forcer un outil électrique. Utiliser l'outil approprié au travail en cours.** L'outil approprié effectuera un meilleur travail, de façon plus sûre et à la vitesse pour laquelle il a été conçu.

b) **Ne pas utiliser l'outil électrique si l'interrupteur ne permet pas de passer de l'état de marche à arrêt**

**et inversement.** Tout outil électrique qui ne peut pas être commandé par l'interrupteur est dangereux et il faut le réparer.

- c) **Débranchez la prise du secteur et/ou retirez le bloc-batterie, s'il est amovible, de l'outil électrique avant d'effectuer tout réglage, de changer un accessoire ou de ranger l'outil électrique.** Ces mesures de sécurité préventives réduisent le risque de démarrage accidentel de l'outil électrique.
- d) **Après utilisation, ranger les outils électriques hors de portée des enfants et ne permettre à aucune personne non familière avec son fonctionnement (ou sa notice d'instructions) de l'utiliser.** Les outils peuvent être dangereux entre des mains inexpérimentées.
- e) **Entretien des outils électriques. Vérifier les pièces mobiles pour s'assurer qu'elles sont bien alignées et tournent librement, qu'elles sont en bon état et ne sont affectées d'aucune condition susceptible de nuire au bon fonctionnement de l'outil. En cas de dommage, faire réparer l'outil électrique avant toute nouvelle utilisation.** De nombreux accidents sont causés par des outils mal entretenus.
- f) **Maintenir tout organe de coupe propre et bien affûté.** Les outils de coupe bien entretenus et affûtés sont moins susceptibles de se coincer et sont plus faciles à contrôler.
- g) **Utiliser un outil électrique, ses accessoires, mèches, etc., conformément aux présentes directives et suivant la manière prévue pour ce type particulier d'outil électrique, en tenant compte des conditions de travail et de la tâche à effectuer.** L'utilisation d'un outil électrique à des fins autres que celles prévues est potentiellement dangereuse.
- h) **Maintenez toutes les poignées et surfaces de préhension sèches, propres et exemptes d'huile et de graisse.** Des poignées et des surfaces de préhension glissantes ne permettent pas de manipuler et de contrôler l'outil correctement en cas de situations inattendues.

## 5) Utilisation et entretien de la batterie

- a) **Recharger la batterie uniquement avec le chargeur spécifié par le fabricant.** Un chargeur propre à un certain type de batterie peut créer des risques d'incendie lorsqu'utilisé avec d'autres batteries.
- b) **Utiliser les outils électriques uniquement avec leur batterie spécifique.** L'utilisation d'autres batteries comporte des risques de dommages corporels ou d'incendie.
- c) **Après utilisation, ranger la batterie à l'écart d'objets métalliques, tels que trombones, pièces de monnaie, clés, clous, vis ou autres petits objets métalliques susceptibles de conduire l'électricité entre les bornes, car cela pose des risques de brûlures ou d'incendie.**
- d) **Si utilisée de façon abusive, la batterie pourra perdre du liquide. Éviter alors tout contact. En cas de contact accidentel, rincer abondamment à l'eau claire. En cas de contact oculaire, rincer puis consulter immédiatement un médecin.** Le liquide de la batterie peut engendrer irritation ou brûlures.
- e) **N'utilisez jamais un bloc-batterie ou un outil qui est endommagé ou qui a été modifié.** Une batterie endommagée ou altérée peut avoir un comportement imprévisible qui peut conduire à un incendie, une explosion ou un risque de blessure.
- f) **N'exposez pas le bloc-batterie ou l'outil au feu ou à des températures excessives.** L'exposition au feu ou à des températures dépassant 130 °C peut provoquer une explosion.
- g) **Respectez toutes les consignes de mise en charge et ne rechargez pas le bloc-batterie ou l'outil en dehors de**

## la plage de températures spécifiée dans les instructions.

Une mise en charge inappropriée ou à des températures hors de la plage spécifiée peut endommager la batterie et augmenter le risque d'incendie.

## 6) Réparation

- a) **Faire entretenir les outils électriques par un réparateur qualifié en n'utilisant que des pièces de rechange identiques.** Cela permettra de préserver l'intégrité de l'outil électrique et la sécurité de l'utilisateur.
- b) **Ne réparez jamais un bloc-batterie endommagé.** Les réparations sur les blocs-batteries ne doivent être effectuées que le fabricant ou l'un de ses prestataires de services agréés.

## CONSIGNES DE SÉCURITÉ POUR TOUTES LES OPÉRATIONS

### Avertissements de sécurité communs pour les opérations de meulage, ponçage, brossage métallique ou découpe :

- a) **Cet outil électrique peut être utilisé comme meuleuse, ponceuse, brosse métallique ou outil de découpe. Veillez à lire tous les avertissements, toutes les consignes et toutes les illustrations liées à la sécurité ainsi que toutes les spécifications fournies avec cet outil électrique.** Le non-respect de toutes les instructions listées ci-dessous peut entraîner des décharges électriques, des incendies et/ou de graves blessures.
- b) **Les opérations telles que le polissage ne sont pas recommandées avec cet outil électrique.** Les opérations pour lesquelles l'outil électrique n'a pas été conçu peuvent entraîner des risques et provoquer des blessures.
- c) **Ne modifiez pas cet outil pour le faire fonctionner d'une façon non spécifiquement prévue et mentionnée par son fabricant.** Une telle modification pourrait entraîner une perte de contrôle et occasionner de graves blessures.
- d) **N'utilisez que les accessoires spécifiquement conçus et recommandés par le fabricant de l'outil.** Le fait que l'accessoire puisse être fixé à votre outil électrique ne veut pas forcément dire que son utilisation est sans risque.
- e) **La vitesse nominale des accessoires doit être au moins équivalente à la vitesse maximum indiquée sur l'outil électrique.** Les accessoires qui fonctionnent plus vite que leur vitesse nominale peuvent rompre et voler en éclats.
- f) **Le diamètre extérieur et l'épaisseur de votre accessoire doivent correspondre à la capacité nominale de votre outil électrique.** Des accessoires mal dimensionnés ne peuvent pas être correctement protégés et maîtrisés.
- g) **La taille de l'élément de fixation de l'accessoire doit correspondre à la taille des éléments de fixation de l'outil électrique.** Les accessoires qui ne correspondent pas aux éléments de fixation de l'outil électrique tournent de façon déséquilibrée, ils vibrent de façon excessive et peuvent provoquer la perte de contrôle de l'outil.
- h) **N'utilisez aucun accessoire qui soit endommagé. Avant toute utilisation, contrôlez sur tous les accessoires comme les disques abrasifs par exemple, l'absence d'ébréchures ou de fissures, l'absence de fissures ou d'usure excessive sur les patins-supports ou l'absence de fibres détachées ou cassées sur les brosses métalliques. Si l'outil électrique ou l'accessoire chutent, vérifiez l'absence de dommages ou installez un accessoire en bon état. Après avoir inspecté et installé l'accessoire, éloignez-vous ainsi que toutes les personnes à proximité du plan de rotation de l'accessoire**

**et laissez tourner l'outil électrique à vide et à plein régime pendant une minute.** Les accessoires endommagés se brisent généralement au cours de cette durée de test.

i) **Portez des équipements de protection individuelle. En fonction de l'intervention, utilisez un écran facial ou des lunettes de protection. Le cas échéant, portez un masque à poussière, des protections auditives, des gants et un tablier d'atelier capables de stopper tout fragment d'abrasif ou provenant de l'ouvrage.** La protection oculaire doit être capable d'arrêter les débris générés par les diverses opérations. Le masque à poussière ou le dispositif d'aide respiratoire doivent pouvoir filtrer les particules générées par votre intervention. Les expositions prolongées à un niveau de bruit élevé peuvent provoquer une perte de l'acuité auditive.

j) **Maintenez toutes les personnes à proximité à une distance sûre de la zone d'intervention. Toute personne qui pénètre dans la zone de travail doit porter des équipements de protection individuelle.** Des débris provenant de l'ouvrage ou d'un accessoire brisé peuvent être éjectés et provoquer des blessures au-delà de la zone de travail immédiate.

k) **Tenez l'outil électrique au niveau des surfaces de prise isolées uniquement lorsque vous l'utilisez à des endroits où l'accessoire de coupe pourrait entrer en contact avec des fils cachés.** Tout contact avec un fil sous tension peut mettre les parties métalliques exposées de l'outil sous tension et occasionner une décharge électrique à l'utilisateur.

l) **Ne reposez jamais l'outil électrique avant que l'accessoire ne soit complètement arrêté.** L'accessoire en rotation pourrait sinon accrocher la surface et vous faire perdre le contrôle de l'outil.

m) **Ne faites pas fonctionner l'outil électrique en le tenant contre votre flan.** Tout contact accidentel avec l'accessoire en rotation pourrait accrocher vos vêtements, et attirer l'accessoire vers votre corps.

n) **Nettoyez régulièrement les orifices d'aération de l'outil électrique.** Le ventilateur du moteur attire la poussière à l'intérieur du boîtier et une accumulation excessive de poussières métalliques peut conduire à un risque électrique.

o) **Ne faites pas fonctionner l'outil électrique à proximité de matières inflammables.** Des étincelles pourraient enflammer ces matières.

p) **N'utilisez pas d'accessoires nécessitant l'utilisation de fluides de refroidissement.** L'utilisation d'eau ou de tout autre fluide de refroidissement peut provoquer une électrocution ou une décharge électrique.

## CONSIGNES DE SÉCURITÉ SUPPLÉMENTAIRES POUR TOUTES LES OPÉRATIONS

### Rebond et avertissements s'y rapportant

Les rebonds sont la conséquence du pincement ou du grippage d'un disque, d'un patin-support, d'une brosse ou de tout autre accessoire en rotation. Le pincement ou le grippage provoque le blocage rapide de l'accessoire en rotation entraînant alors l'outil électrique non contrôlé dans la direction opposée au sens de rotation de l'accessoire au niveau du point de grippage.

Par exemple, si un disque abrasif reste grippé ou pincé dans l'ouvrage, le bord du disque engagé au niveau du point de grippage peut creuser la surface du matériau et provoquer le soulèvement ou le rebond du disque. Le disque peut être projeté vers l'utilisateur ou à l'opposé, selon le sens du mouvement du disque au point de pincement. Dans ces conditions, il peut aussi arriver que les disques abrasifs se brisent.

Les rebonds sont le résultat d'une utilisation inappropriée de l'outil et/ou de conditions ou de procédures d'exécution incorrectes et ils peuvent être évités en prenant les précautions adéquates énoncées ci-dessous :

a) **Maintenez fermement l'outil électrique à deux mains et placez votre corps et vos bras de manière à pouvoir résister à la force d'un rebond. Utilisez toujours la poignée auxiliaire, si elle existe, pour pouvoir maîtriser l'outil au mieux en cas de rebond ou de retour de couple au démarrage.** L'utilisateur peut contrôler les retours de couple ou la force des rebonds si des précautions adéquates sont prises.

b) **Ne placez jamais votre main près de l'accessoire en rotation.** L'accessoire pourrait rebondir sur vos mains.

c) **Ne placez pas votre corps dans la zone où l'outil pourrait se déplacer en cas de rebond.** Un rebond propulse l'outil dans la direction opposée au mouvement du disque au point de grippage.

d) **Soyez particulièrement vigilant lors vous travaillez dans des coins, sur les arêtes, etc. Évitez de faire tressauter ou de faire accrocher l'accessoire.** Les coins, les bords acérés ou les tressautements ont tendance à retenir l'accessoire en rotation et à provoquer la perte de contrôle ou des rebonds.

e) **N'installez pas de chaîne de scie, de la lame à sculpter, de disque diamant segmenté dont l'espace périphérique dépasse 10 mm ou de lame de scie à dents.** Ces lames provoquent de fréquents rebonds et des pertes de contrôle.

### Avertissements de sécurité spécifiques propres aux opérations de meulage et de découpe

a) **N'utilisez que les types de disque spécifiés pour votre outil électrique et les carters de protection spécifiquement conçus pour le disque choisi.** Les disques non conçus pour l'outil électrique ne peuvent pas être correctement protégés et ils sont dangereux.

b) **La surface de meulage des disques enfoncés au centre doit être fixée sous le plat de la lèvre de protection.** Un disque mal monté qui dépasse du plat de la lèvre de protection ne peut pas être correctement protégé.

c) **Le carter de protection doit être fermement fixé à l'outil et positionné de la manière la plus sûre possible et en minimisant l'exposition du disque dans la direction de l'opérateur.** Le carter de protection doit protéger l'utilisateur contre les fragments de disque cassés, le contact accidentel et des étincelles qui pourraient enflammer les vêtements.

d) **Les disques ne doivent être utilisés que pour les applications spécifiées. Ne meulez par exemple pas avec le côté d'un disque à tronçonner.** Les disques à tronçonner abrasifs sont prévus pour le meulage périphérique, toute force latérale appliquée sur ces disques peut les faire voler en éclats.

e) **Utilisez toujours des brides de disque en bon état, ayant la dimension et la forme appropriées au disque choisi.** Les brides de disque servent de support aux disques, réduisant ainsi les possibilités de rupture. Les brides des disques de découpe peuvent différer des brides des disques de meulage.

f) **N'utilisez pas les disques usés provenant de plus gros outils.** Les disques conçus pour des outils électriques plus gros ne sont pas adaptés pour les vitesses plus rapides des outils plus petits et ils peuvent voler en éclats.

g) **Si vous utilisez des disques à double usage, veillez à toujours utiliser le bon carter de protection en fonction de l'opération effectuée.** L'utilisation d'un carter de protection inadapté peut ne pas apporter le niveau de protection attendu et entraîner de graves blessures.

## Avertissements de sécurité supplémentaires propres aux opérations de découpe

a) **Ne bloquez pas les disques de découpe et n'exercez pas une trop forte pression dessus. Ne tentez pas de réaliser des découpes trop profondes.** Une pression excessive sur le disque augmente la charge imposée à l'outil et les possibilités de torsion ou de grippage du disque dans la coupe et par conséquent les risques de rebonds ou de ruptures.

b) **Ne placez pas votre corps dans l'alignement ou derrière le disque en rotation.** Lorsque le disque s'éloigne de votre corps, le rebond possible peut le propulser avec l'outil électrique directement vers vous.

c) **Quand le disque se coince ou quand la coupe est interrompue pour une raison quelconque, mettez l'outil hors tension et maintenez-le en place jusqu'à ce qu'il s'arrête complètement. Ne tentez jamais de retirer un disque de découpe de la coupe s'il est encore en mouvement, un rebond pourrait sinon se produire.** Cherchez la cause du coincement du disque et appliquez les actions correctives afin de la supprimer.

d) **Ne recommencez pas la coupe dans l'ouvrage. Laissez le disque tourner à plein régime puis ré-entrez le prudemment dans la coupe.** Le disque pourrait se coincer, sortir de la coupe ou rebondir si l'outil électrique était remis en marche à l'intérieur de l'ouvrage.

e) **Soutenez les panneaux ou les grandes pièces afin de réduire le risque de coincement ou de grippage du disque.** Les ouvrages de grande taille ont tendance à s'affaisser sous leur propre poids. Des supports doivent être placés sous l'ouvrage, près de la ligne de coupe et sur les bords de l'ouvrage, des deux côtés du disque.

f) **Soyez particulièrement vigilant lorsque vous effectuez des "découpes de cavités" dans des murs existants ou que vous procédez à des découpes à l'aveugle.** La saillie du disque peut sectionner des canalisations de gaz ou d'eau, des fils électriques ou des objets pouvant provoquer des rebonds.

g) **N'effectuez aucune découpe non rectiligne (en courbe).** Une pression excessive sur le disque augmente la charge imposée à l'outil et les possibilités de torsion ou de grippage du disque dans la coupe et par conséquent les risques de rebonds ou de ruptures qui peuvent occasionner de graves blessures.

## Consignes de sécurité supplémentaires propres aux opérations de ponçage

a) **Veillez à utiliser du papier de verre de la bonne taille. Suivez les recommandations des fabricants pour choisir le papier abrasif. L'utilisation de feuilles de papier abrasif de grande taille, dépassant trop du patin de ponçage peut occasionner un risque de coupure.** Elles peuvent se coincer et se déchirer et entraîner des rebonds du disque.

## Consignes de sécurité supplémentaires propres aux opérations de brossage métallique

a) **N'oubliez pas que des fils de brosse sont éjectés même aux cours d'opérations ordinaires. Ne contraignez pas trop les fils métalliques en appliquant une pression excessive sur la brosse.** Les fibres métalliques peuvent facilement pénétrer dans les vêtements légers et/ou la peau.

b) **Si l'utilisation d'un carter de protection est recommandée pour le brossage métallique, le disque ou la brosse ne doivent en aucun cas toucher le carter.** Le diamètre

du disque-brosse ou de la brosse métallique peut augmenter en fonction de l'opération et de la force centrifuge.

## Consignes de sécurité supplémentaires pour les meuleuses

a) **N'utilisez pas de disque de type 11 (boisseau conique) sur cet outil.** L'utilisation d'accessoires inappropriés peut entraîner des blessures.

b) **Utilisez toujours la poignée latérale. Serrez fermement la poignée.** La poignée latérale doit toujours être utilisée afin de pouvoir conserver la maîtrise de l'outil en permanence.

c) **Si vous utilisez des disques diamant segmentés, n'utilisez que des disques dont l'espace périphérique ne dépasse pas 10 mm et avec un angle d'attaque négatif (consultez le tableau Informations supplémentaires pour les carters de protection et les accessoires).**

## Réduire l'exposition à la poussière

Avant de commencer à travailler, contrôlez la classe de risque de la poussière que votre intervention pourrait générer.

**▲ AVERTISSEMENT :** évitez de toucher ou de respirer la poussière car elle peut être nocive. La poussière générée par l'utilisation d'un outil électrique ou par d'autres activités peut contenir des substances chimiques, des minéraux ou des particules, connus pour provoquer des infections respiratoires, des réactions allergiques, des cancers, des anomalies congénitales ou d'autres troubles de l'appareil reproducteur, à l'utilisateur et aux personnes à proximité.

- Cette poussière peut, par exemple, être générée en travaillant sur des bois durs comme le hêtre ou le chêne, sur de la peinture au plomb, du béton, des matériaux de maçonnerie ou de la pierre contenant du quartz.

- Les matériaux contenant de l'amiante ne peuvent être manipulés que par des spécialistes.

- Respectez la réglementation relative aux matières sur lesquelles vous intervenez et pertinente dans votre pays.

- Utilisez un extracteur de poussière ou un système d'aspiration avec le bon indice de protection, conformes votre réglementation sur la protection contre la poussière locale et adaptés pour la matière sur laquelle vous travaillez.

- Capturez les particules de poussière directement à la source et évitez qu'elles ne se dispersent. Utilisez des accessoires d'extraction adaptés.

## Mesures supplémentaires :

- Veillez à ce que l'espace de travail soit correctement aéré.

- Portez un appareil respiratoire adapté au type de poussière généré.

## Risques résiduels

Malgré la mise en œuvre des normes de sécurité applicables et la présence de dispositifs de sécurité, certains risques résiduels ne peuvent pas être évités. Ils comprennent :

- Les troubles de l'ouïe.

- Le risque de blessure dû à la projection de particules.

- Le risque de brûlure dû à des accessoires ayant chauffé pendant leur fonctionnement.

- Le risque de blessure dû à une exposition prolongée.

- Le risque lié à la poussière de substances dangereuses.

## Sécurité électrique

Le moteur électrique a été conçu pour fonctionner à une tension unique. Vérifiez toujours que la tension du bloc-batterie correspond bien à la tension indiquée sur la plaque signalétique.

Vérifiez également que la tension du chargeur correspond bien à la tension du secteur.



Votre chargeur DEWALT dispose d'une double isolation conformément à la norme EN60335 ; aucun raccordement à la terre n'est donc nécessaire.

**▲ AVERTISSEMENT :** nous recommandons l'utilisation d'un dispositif différentiel à courant résiduel calibré à 30mA ou moins. Si le cordon électrique est endommagé, il doit être remplacé par un cordon spécialement préparé, disponible auprès des services d'assistance DEWALT.

### Remplacement de la prise électrique (RU et Irlande uniquement)

Si une nouvelle prise électrique doit être installée :

- Jetez l'ancienne prise de façon appropriée.
- Raccordez le fil marron à la phase de la prise.
- Raccordez le fil bleu au neutre.

**▲ AVERTISSEMENT :** aucun branchement ne doit être fait à la borne de terre.

Respectez les instructions d'installation fournies avec les prises de bonne qualité. Fusible recommandé : 3 A.

### Utiliser une rallonge électrique

N'utilisez une rallonge qu'en cas de nécessité absolue. Veillez à utiliser une rallonge homologuée, adaptée à la puissance absorbée de votre chargeur (consultez les **Caractéristiques techniques**). La taille minimum du conducteur est de 1 mm<sup>2</sup>, la longueur maximum est de 30 m. Si vous utilisez un enrouleur de câble, déroulez toujours le câble complètement.

### CONSERVEZ CES INSTRUCTIONS

#### Type de batterie

Ces blocs-batteries peuvent être utilisés :

Batterie	(kg)	Batterie	(kg)
DCB546	1,08	DCB184/B/G	0,62
DCB547/G	1,46	DCB185	0,35
DCB548	1,46	DCB187	0,54
DCB549	2,12	DCB188	0,95
DCB181	0,35	DCB189	0,54
DCB182	0,61	DCBP034/G	0,32
DCB183/B/G	0,40	DCBP518/G	0,75

Consultez le manuel de la batterie/du chargeur pour plus d'informations.

#### Contenu de l'emballage

L'emballage contient :

- 1 Meuleuse d'angle
  - 1 Carter de protection Type A
  - 1 Carter de protection Type B
  - 1 Poignée latérale
  - 1 Bride-support
  - 1 Bride de verrouillage
  - 1 Clé à six pans
  - 1 Bloc-batterie Li-Ion (modèles C1, D1, L1, M1, P1, S1, T1, X1)
  - 2 Blocs-batteries Li-Ion (modèles C2, D2, L2, M2, P2, S2, T2, X2)
  - 3 Blocs-batteries Li-Ion (modèles C3, D3, L3, M3, P3, S3, T3, X3)
  - 1 Notice d'utilisation
- Vérifiez que l'outil et ses pièces ou accessoires n'ont pas été endommagés pendant le transport.

- Prenez le temps de lire entièrement et de parfaitement comprendre cette notice avant l'utilisation.

### Marquages apposés sur l'outil

Les pictogrammes suivants sont présents sur l'outil :



Lisez la notice d'utilisation avant d'utiliser le produit.



Portez une protection auditive.



Portez une protection oculaire.



Utilisez toujours l'outil à deux mains.



N'utilisez pas de carter de protection de type B pour les opérations de découpe.

### Emplacement du code date (Fig. D)

Le code de la date de fabrication **16** est composé de l'année en 4 chiffres, suivie de la semaine en 2 chiffres, suivie de 2 chiffres représentant le code de l'usine.

### Descriptif (Fig. A)

**▲ AVERTISSEMENT :** ne modifiez jamais l'appareil électrique ni aucune de ses pièces. Cela pourrait sinon entraîner des dommages ou des blessures.

- 1 Interrupteur à palette
- 2 Levier de verrouillage
- 3 Bouton de verrouillage de l'arbre
- 4 Broche
- 5 Bride-support
- 6 Bride de verrouillage
- 7 Carter de protection Type B
- 8 Levier de libération du carter de protection
- 9 Bloc-batterie
- 10 Bouton de libération de la batterie
- 11 Poignée latérale
- 12 Carter de protection Type A

### Utilisation prévue

Votre meuleuse d'angle sans fil a été conçue pour les opérations de découpe, de meulage, de ponçage et de broissage métallique professionnelles.

**N'UTILISEZ PAS** de disques de meulage autres que les disques renforcés au centre et les disques à lamelles.

**N'UTILISEZ PAS** l'équipement dans un environnement humide ou en présence de liquides ou de gaz inflammables.

Votre meuleuse d'angle sans fil est un outil électrique professionnel.

**NE LAISSEZ PAS** les enfants toucher l'outil. Les utilisateurs inexpérimentés doivent être supervisés quand ils utilisent cet outil.

**▲ DANGER :** n'utilisez pas l'outil pour découper ou sculpter du bois. N'utilisez aucune lame à dents d'aucune sorte. De graves blessures pourraient en résulter.

• **Jeunes enfants et personnes infirmes.** Cet appareil n'est pas prévu pour être utilisé par de jeunes enfants ou des personnes infirmes sans surveillance.

- Ce produit n'est pas destiné à être utilisé par des personnes (y compris les enfants) aux capacités physiques, sensorielles ou intellectuelles réduites ou qui manquent d'expérience, de connaissances ou d'aptitudes, à moins qu'elles ne soient surveillées par une personne responsable de leur sécurité. Ne laissez jamais les enfants seuls avec ce produit.

## Caractéristiques

### Kickback Brake™

En cas de pincement, de calage ou de coincement, le système de freinage électronique s'enclenche au maximum pour rapidement arrêter le disque, réduire le mouvement de la meuleuse et l'éteindre. L'interrupteur doit être relâché puis enfoncé pour redémarrer l'outil.

### Protection contre les surcharges Power- OFF™

L'alimentation électrique est réduite en cas de sur-sollicitation du moteur. En cas de sur-sollicitation prolongée du moteur, l'outil s'arrête. L'interrupteur doit être relâché puis enfoncé pour redémarrer l'outil. L'outil s'éteint à chaque fois que la charge atteint la valeur de surcharge définie (point de coupure du moteur). Si les arrêts liés à la surcharge se produisent de manière continue, exercer moins de force/poids sur l'outil jusqu'à ce qu'il fonctionne sans arriver en surcharge.

### Poignée latérale anti-vibrations

La poignée latérale anti-vibrations offre plus de confort en absorbant les vibrations provoquées par l'outil.

### Fonction Démarrage progressif

La fonction Démarrage progressif permet d'augmenter la vitesse progressivement et d'éviter la secousse initiale du démarrage. Cette fonctionnalité est particulièrement utile pour travailler dans des espaces réduits.

### Fonction Coupure électrique

La fonction Perte de tension stoppe le redémarrage de la meuleuse sans que l'interrupteur ne soit actionné en cas de coupure de l'alimentation électrique.

### Embrayage électronique

L'embrayage électronique à limitation de couple réduit la réaction de couple maximum transmise à l'utilisateur en cas de coincement d'un disque. Cette fonction évite aussi le blocage des accessoires et du moteur électrique. Le mandrin à limite de couple a été réglé en usine et il ne peut pas être ajusté.

## ASSEMBLAGE ET RÉGLAGES

**▲ AVERTISSEMENT :** afin de réduire tout risque de blessures graves, éteignez l'outil et retirez le bloc-batterie avant d'effectuer tout réglage ou avant de retirer/installer tout équipement ou accessoire. Tout démarrage accidentel peut provoquer des blessures.

**▲ AVERTISSEMENT :** n'utilisez que des blocs-batteries et des chargeurs DEWALT.

### Insérer et retirer le bloc-batterie de l'outil (Fig. B)

**REMARQUE :** assurez-vous que votre bloc-batterie 9 est complètement rechargé.

### Pour installer le bloc-batterie dans la poignée de l'outil

1. Alignez le bloc-batterie 9 avec les rails à l'intérieur de la poignée de l'outil (Fig. B).
2. Glissez le bloc-batterie dans la poignée jusqu'à ce qu'il repose fermement dans l'outil et veillez à bien entendre le clic de verrouillage.

### Pour retirer le bloc-batterie de l'outil

1. Appuyez sur le bouton de libération 10 et tirez fermement le bloc-batterie hors de la poignée de l'outil.
2. Insérez le bloc-batterie dans le chargeur comme décrit dans la section Chargeur de cette notice.

### Blocs-batteries avec jauge de puissance (Fig. B)

Certains blocs-batteries DEWALT sont équipés d'une jauge de puissance composée de trois voyants verts qui indiquent le niveau de charge restant dans le bloc-batterie.

Pour activer la jauge de puissance, maintenez enfoncé le bouton de la jauge de puissance. Une combinaison de trois LED vertes s'allume de façon à indiquer le niveau de charge restant. Lorsque le niveau de charge de la batterie est au-dessous de la limite permettant l'utilisation de l'outil, la jauge de puissance ne s'allume pas et la batterie doit être rechargée.

**REMARQUE :** la jauge de puissance ne donne qu'une indication de la charge restant dans le bloc-batterie. Elle n'indique pas la fonctionnalité de l'outil et peut être sujette à des variations en fonction des composants du produit, de la température et de l'intervention réalisée par l'utilisateur final.

### Installer la poignée latérale (Fig. C)

**▲ AVERTISSEMENT :** avant d'utiliser l'outil, vérifiez que la poignée est fermement fixée.

Vissez fermement la poignée latérale 11 dans l'un des trous d'un côté ou de l'autre du carter d'engrenage. La poignée latérale doit toujours être utilisée afin de pouvoir en permanence conserver la maîtrise de l'outil.

### Pivoter le carter d'engrenage (Fig. A)

Afin d'améliorer le confort de l'utilisateur, le carter d'engrenage peut pivoter à 90° pour les opérations de coupe.

1. Retirez les quatre vis qui fixent les coins du carter d'engrenage sur le bloc-moteur.
2. Sans séparer le carter d'engrenage du bloc-moteur, faites pivoter la tête du carter d'engrenage jusqu'à la position voulue.

**REMARQUE :** si le carter d'engrenage et le bloc-moteur sont séparés de plus de 3 mm, l'outil doit être réparé et réassemblé dans un centre d'assistance DEWALT. Ne pas faire effectuer cette révision peut entraîner l'endommagement du moteur et du palier.

3. Réinstallez les vis pour fixer le carter d'engrenage sur le bloc-moteur. Vissez les vis à un couple de 2,2 Nm. Un serrage excessif pourrait arracher le filetage des vis.

### Carters de protection

**▲ ATTENTION :** les carters de protection doivent être utilisés avec tous les disques de meulage, disques de découpe, disques de ponçage à lamelles, brosses métalliques et disques-brosses. Consultez la Fig. A pour savoir quels carters de protection sont fournis avec la machine. Certaines opérations peuvent nécessiter l'achat du bon carter de protection auprès de votre revendeur local ou de votre centre d'assistance agréés.

**▲ ATTENTION :** si vous utilisez un carter de protection pour disque de type A (tronçonnage) pour meuler de face, il se peut que le carter de protection soit gêné par l'ouvrage et que la maîtrise de l'outil soit amoindrie.

**▲ ATTENTION :** si vous utilisez un carter de protection pour disque de type B (meulage) pour les opérations de découpe avec disques abrasifs liés, il existe un risque important d'exposition à des étincelles et à des particules ou à des fragments du disque si ce dernier éclate.

**▲ ATTENTION :** si vous utilisez un carter de protection pour disque de type A (découpe) ou de type B (meulage) pour des opérations de découpe ou de meulage de face de béton ou de matériaux de maçonnerie, il existe un risque important d'exposition à la poussière ou de perte de contrôle qui peuvent occasionner un rebond.

**▲ ATTENTION :** si vous utilisez un carter de protection pour disque de type A (découpe) ou de type B (meulage) avec une brosse métallique de type disque d'une épaisseur supérieure à l'épaisseur maximum spécifiée dans les caractéristiques techniques, il se peut que les fils métalliques soient pris dans le carter de protection et qu'ils cassent.

**REMARQUE :** le meulage et la découpe de chants peuvent être réalisés avec des disques de type 27, conçus spécifiquement pour ces types d'opérations. Les disques de 6 mm d'épaisseur sont conçus pour meuler les surfaces alors que l'étiquette du fabricant des disques de type 27 plus fins doit être contrôlée pour savoir s'ils peuvent être utilisés pour meuler les surfaces ou uniquement pour le meulage/la découpe de chants. Un carter de protection de disque de Type A (découpe) doit être utilisé avec tous les disques avec lesquels le meulage de surfaces est interdit. Un carter de protection de disque de type A (découpe) (précédemment appelé type 1/41) doit être utilisé avec tous les disques double usage (meulage et découpe abrasive). La découpe peut également être effectuée avec un disque type 1/41 et un carter de protection pour disque de découpe de type A, précédemment appelé carter de type 1/41.

**REMARQUE :** consultez le **tableau Utilisation des accessoires et carters de protection** pour pouvoir choisir la bonne combinaison carter de protection/accessoire.

### Installer et régler le carter de protection One-Touch™ (Fig. D)

**▲ AVERTISSEMENT :** afin de réduire tout risque de blessures graves, éteignez l'outil et retirez le bloc-batterie avant d'effectuer tout réglage ou avant de retirer/installer tout équipement ou accessoire. Tout démarrage accidentel peut provoquer des blessures.

#### Régler le carter de protection

Pour le réglage du carter de protection, le levier de libération du carter de protection **8** s'enclenche dans l'un des trous de centrage **15** sur la bague du carter en "cliquetant".

La face à enclencher est inclinée et elle se déplace vers le prochain trou lorsque le carter de protection est tourné dans le sens des aiguilles d'une montre (arbre face à l'utilisateur), mais se verrouille automatiquement dans le sens inverse des aiguilles d'une montre.

#### Installer le carter de protection (Fig. D)

1. Appuyez sur le levier de libération du carter de protection **8**.
2. Tout en gardant le levier de libération du carter de protection ouvert, alignez les pattes **13** sur le carter de protection avec les fentes **14** sur le carter d'engrenage.
3. Tout en gardant le levier de libération du carter ouvert, abaissez le carter jusqu'à ce que les pattes du carter s'engagent, et faites-les tourner dans les encoches du carter d'engrenage. Relâchez le levier de libération du carter.
4. L'arbre face à l'utilisateur, faites pivoter le carter de protection dans le sens des aiguilles d'une montre, jusqu'à la position de travail voulue. Maintenez le levier de libération du carter de protection **8** enfoncé pour tourner le carter dans le sens inverse des aiguilles d'une montre. **REMARQUE :** le corps du carter de protection doit se trouver entre l'axe et l'utilisateur pour offrir

une protection maximale. Le levier de libération du carter de protection doit entrer dans l'un des trous de centrage **15** sur la bague du carter. Cela permet de garantir que le carter de protection est correctement sécurisé.

5. Pour retirer le carter de protection, suivez les étapes 1 à 3 de ces instructions dans l'ordre inverse.

### Brides et Disques

#### Installer des disques sans moyeu (Fig. E)

**▲ AVERTISSEMENT :** la mauvaise installation de la bride, de l'écrou de fixation et/ou du disque peut occasionner de graves blessures (ou l'endommagement de l'outil ou du disque).

**▲ ATTENTION :** les brides fournies doivent être utilisées avec des disques de meulage renforcés au centre de types 27 et 42 et des disques de découpe de type 41. Consultez le **tableau Accessoires et carters de protection** pour obtenir plus d'informations.

**▲ AVERTISSEMENT :** un carter de protection fermé bilatéral est nécessaire pour utiliser des disques de découpe.

**▲ AVERTISSEMENT :** l'utilisation de brides ou de carters de protection endommagés ou le fait de ne pas utiliser les bonnes brides et les bons carters de protection peuvent entraîner des blessures si le disque casse ou en cas de contact avec le disque. Consultez le **tableau Accessoires et carters de protection** pour obtenir plus d'informations.

1. Placez l'outil sur un établi, carter de protection vers le haut.
2. Placez la bride-support **5** sur l'arbre **4** avec la section bombée (pilote) face au disque. Appuyez la bride-support en place.
3. Placez le disque **20** contre la bride-support, en centrant bien le disque sur le centre bombé (pilote) de la bride-support.
4. Tout en enfonçant le bouton de verrouillage de l'arbre alors que les renforcements hexagonaux pointent à l'opposé du disque, vissez la bride de verrouillage **6** sur l'arbre de sorte que les pattes s'engagent dans les deux fentes sur l'arbre.
5. Tout en enfonçant le bouton de verrouillage de l'arbre, serrez la bride de verrouillage **6** à la main ou à l'aide de la clé fournie. (N'utilisez la bride de verrouillage qu'à condition qu'elle soit en parfait état.) Consultez le **tableau Utilisations des accessoires et carters de protection** pour avoir plus de précisions sur les brides.
6. Pour démonter le disque, suivez la procédure ci-dessus dans l'ordre inverse.

#### Installer les porte-patins de ponçage (Fig. A, F)

**REMARQUE :** l'utilisation d'un carter de protection avec des disques de ponçage nécessitant des patins-supports, souvent appelés disques en résine de fibre, n'est pas nécessaire. Puisqu'aucun carter de protection n'est nécessaire avec ces accessoires, le carter peut s'adapter correctement ou non s'il est utilisé.

**▲ AVERTISSEMENT :** la mauvaise installation de la bride, de l'écrou de fixation et/ou du disque peut occasionner de graves blessures (ou l'endommagement de l'outil ou du disque).

**▲ AVERTISSEMENT :** le bon carter de protection doit être réinstallé pour le disque de meulage, le disque de découpe, le disque de ponçage à lamelles, la brosse métallique ou le disque-brosse, une fois le ponçage terminé.

1. Placez ou vissez correctement le bon patin-support **17** sur l'arbre.
2. Placez le disque de ponçage **18** sur le patin-support **17**.

3. Tout en enfonçant le système de verrouillage de l'arbre **3**, vissez l'écrou de fixation **19** sur l'arbre, en dirigeant le moyeu bombé de l'écrou de fixation dans le centre du disque de ponçage et du patin.
4. Serrez l'écrou de fixation à la main. Enfoncez ensuite le bouton de verrouillage de l'arbre tout en tournant le disque de ponçage jusqu'à ce que le disque de ponçage et l'écrou de fixation soient serrés.
5. Pour retirer le disque, prenez et tournez le patin-support et le patin de ponçage tout en enfonçant le bouton de verrouillage de l'arbre.

### Installer et retirer les disques avec moyeu (Fig. A)

Les disques avec moyeu s'installent directement sur l'axe fileté. Le filetage de l'accessoire doit correspondre au filetage de l'arbre.

1. Retirez la bride-support en la tirant hors de l'outil.
2. Vissez le disque sur l'arbre **4** à la main.
3. Enfoncez le bouton de verrouillage de l'arbre **3** et utilisez une clé pour serrer le moyeu du disque.
4. Inversez la procédure ci-dessus pour retirer le disque.

**REMARQUE** : si le disque n'est pas correctement positionné avant de mettre l'outil en marche, l'outil ou le disque peuvent être endommagés.

### Installer des brosses à boisseau métallique et des disques brosses (Fig. A)

**▲ AVERTISSEMENT** : la mauvaise installation de la bride, de l'écrou de fixation et/ou du disque peut occasionner de graves blessures (ou l'endommagement de l'outil ou du disque).

**▲ ATTENTION** : afin de réduire le risque de blessures, veillez à porter des gants de travail pour manipuler les brosses métalliques et les disques brosses. Ils peuvent être tranchants.

**▲ ATTENTION** : afin de réduire le risque d'endommager l'outil, le disque ou la brosse ne doit pas toucher le carter de protection au moment de leur installation ou pendant l'utilisation. Des dommages indétectables peuvent se produire sur l'accessoire, entraînant la fragmentation des brins du disque ou de la brosse boisseau.

Les brosses boisseaux métalliques et les disques brosses s'installent directement sur l'arbre fileté sans bride. N'utilisez que des brosses métalliques ou des disques avec moyeu fileté. Ces accessoires sont disponibles en supplément auprès de votre revendeur ou de votre centre d'assistance agréé.

1. Placez l'outil sur un établi, carter de protection vers le haut.
2. Vissez le disque sur l'axe à la main.
3. Enfoncez le bouton de verrouillage de l'arbre **3** et utilisez une clé sur le moyeu de la brosse métallique ou du disque brosse pour les fixer.
4. Pour démonter le disque, suivez la procédure ci-dessus dans l'ordre inverse.

**REMARQUE** : afin de réduire le risque d'endommager l'outil, installez correctement le moyeu du disque avant de mettre l'outil en marche.

### Avant l'utilisation

- Installez le carter de protection et le bon disque. N'utilisez jamais des disques trop usés.
- Veillez à ce que les brides-supports et les brides de verrouillage soient correctement installées. Respectez les instructions données dans le **tableau Utilisation des accessoires et carters de protection**.

- Assurez-vous que le disque tourne dans le sens des flèches marquées sur l'accessoire et l'outil.
- N'utilisez aucun accessoire qui soit endommagé. Avant toute utilisation, contrôlez sur tous les accessoires comme les disques abrasifs par exemple, l'absence d'ébréchures ou de fissures, l'absence de fissures ou d'usure excessive sur les patins-supports et l'absence de brins détachés ou cassés sur les brosses métalliques. Si l'outil électrique ou l'accessoire chutent, vérifiez l'absence de dommages ou installez un accessoire en bon état. Après avoir inspecté et installé l'accessoire, éloignez-vous ainsi que toutes les personnes à proximité du plan de rotation de l'accessoire et laissez tourner l'outil électrique à vide et à plein régime pendant une minute. Les accessoires endommagés se brisent généralement au cours de cette durée de test.

## UTILISATION

### Instructions pour l'utilisation

**▲ AVERTISSEMENT** : respectez toujours les consignes de sécurité et la réglementation applicable.

**▲ AVERTISSEMENT** : afin de réduire tout risque de blessures graves, éteignez l'outil et retirez le bloc-batterie avant d'effectuer tout réglage ou avant de retirer/installer tout équipement ou accessoire. Tout démarrage accidentel peut provoquer des blessures.

**▲ AVERTISSEMENT** :

- Veillez à ce que toutes les pièces à meuler ou à découper soient parfaitement sécurisées en place.
- Sécurisez et soutenez l'ouvrage. Utilisez des pinces ou un étau pour fixer et soutenir l'ouvrage sur une plateforme stable. Il est important de fixer et de soutenir fermement afin d'éviter tout mouvement de l'ouvrage et toute perte de contrôle. Le mouvement de l'ouvrage ou la perte de contrôle peuvent créer un risque et entraîner des blessures.
- Portez toujours des gants de travail appropriés pour utiliser cet outil.
- L'équipement devient très chaud pendant l'utilisation.
- N'appuyez pas trop sur l'outil. N'exercez aucune pression latérale sur le disque.
- Installez toujours le carter de protection et le bon disque. N'utilisez jamais des disques trop usés.
- Évitez toute surcharge. Si l'outil devient trop chaud, laissez-le tourner à vide quelques minutes pour refroidir l'accessoire. Ne touchez pas les accessoires avant qu'ils aient refroidi. Les disques deviennent très chauds pendant l'utilisation.
- Ne travaillez jamais avec la meule boisseau sans qu'un carter de protection adapté ne soit installé.
- N'utilisez pas l'outil électrique avec un support de coupe.
- N'utilisez jamais de tampons avec les produits abrasifs liés.
- N'oubliez pas que le disque continue à tourner après l'extinction de l'outil.

### Position correcte des mains (Fig. G)

**▲ AVERTISSEMENT** : afin de réduire tout risque de graves blessures, respectez **TOUJOURS** la position des mains recommandée et illustrée.

**▲ AVERTISSEMENT** : afin de réduire tout risque de blessures graves, maintenez **TOUJOURS** la machine fermement pour pouvoir anticiper toute réaction soudaine de sa part.

La position correcte des mains nécessite une main sur la poignée latérale **11** et l'autre main sur le corps de l'outil, comme illustré par la Fig. G.

## Interrupteur à palette (Fig. A)

**▲ ATTENTION :** maintenez la poignée latérale et le corps de l'outil fermement pour en garder le contrôle, au démarrage, pendant l'utilisation et jusqu'à l'arrêt complet du disque ou de l'accessoire. Avant de poser l'outil, veillez à ce que le disque soit parfaitement immobile.

**REMARQUE :** afin de prévenir tout mouvement intempestif de l'outil, ne l'allumez pas et ne l'éteignez pas s'il est en contact avec une quelconque surface. Laissez la meuleuse tourner à plein régime avant d'entrer en contact avec la surface de l'ouvrage. Soulevez l'outil de la surface avant de l'éteindre. Laissez l'outil s'arrêter complètement de tourner avant de le reposer.

1. Pour mettre l'outil en marche, poussez le levier de verrouillage **2** vers l'arrière de l'outil puis enfoncez l'interrupteur à palette **1**. L'outil tourne tant que l'interrupteur est enfoncé.
2. Pour arrêter l'outil, relâchez l'interrupteur à palette.

## Verrouiller l'arbre (Fig. A)

Le bouton de verrouillage de l'arbre **3** empêche l'arbre de tourner pour pouvoir installer et retirer les disques. N'actionnez le système de verrouillage de l'arbre que si l'outil est éteint, débranché de l'alimentation électrique et complètement immobile.

**REMARQUE :** afin de réduire le risque d'endommager l'outil, n'enclenchez pas le verrouillage de l'arbre quand l'outil est en marche. L'outil serait sinon endommagé et l'accessoire installé pourrait se desserrer et occasionner des blessures.

Pour enclencher le système de verrouillage, enfoncez le bouton de verrouillage de l'arbre jusqu'à ce que vous ne puissiez plus tourner l'arbre.

## Meulage de surface, ponçage et brossage

**▲ ATTENTION :** veillez à toujours utiliser le bon carter de protection en fonction des instructions de la présente notice.

Pour travailler sur la surface d'un ouvrage :

1. Laissez l'outil atteindre son plein régime avant de le mettre en contact avec l'ouvrage.
2. N'appliquez qu'une légère pression sur la surface de l'ouvrage et laissez l'outil fonctionner à plein régime. La cadence de retrait de matière est meilleure lorsque l'outil fonctionne à plein régime.
3. Conservez un angle adapté entre l'outil et la surface à travailler. Consultez le tableau par rapport à une fonction en particulier.

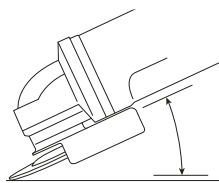

Fonction	Angle
Meulage	20° à 30°
Ponçage avec disque à lamelles	5° à 10°
Ponçage avec patin-support	5° à 15°
Brossage métallique	5° à 10°

4. Maintenez le contact entre le bord du disque et la surface de l'ouvrage.

- Pour meuler, poncer avec des disques à lamelles ou utiliser une brosse métallique, déplacez continuellement l'outil d'avant en arrière afin de pas creuser la surface de l'ouvrage.
- Pour le ponçage avec un patin-support, déplacez l'outil en permanence en lignes droites pour ne pas brûler ou rayer la surface de l'ouvrage.

**REMARQUE :** laisser l'outil reposer sur la surface de l'ouvrage sans le déplacer peut endommager l'ouvrage.

5. Retirez l'outil de la surface de l'ouvrage avant de l'éteindre. Laissez l'outil s'arrêter complètement avant de le reposer.

**▲ ATTENTION :** faites particulièrement attention quand vous intervenez sur les bords, car la meuleuse peut se déplacer de façon soudaine.

## Précautions à prendre pour travailler sur des ouvrages peints

1. Le ponçage ou le brossage métallique des peintures au plomb NE SONT PAS RECOMMANDÉS en raison de la difficulté à contrôler la poussière contaminée. Ce sont les enfants et les femmes enceintes qui courent le plus grand risque d'empoisonnement par le plomb.
2. La difficulté à déterminer la teneur en plomb d'une peinture sans analyse chimique, impose le respect des précautions suivantes pour poncer toutes les peintures :

### Sécurité des personnes

1. Les enfants et les femmes enceintes ne doivent pas pénétrer dans la zone de travail si des opérations de ponçage ou de brossage métallique de peintures ont lieu et tant que le nettoyage n'est pas terminé.
2. Toutes les personnes qui pénètrent dans la zone de travail doivent porter un masque à poussière ou un appareil respiratoire. Le filtre doit être remplacé tous les jours ou dès que l'utilisateur a des difficultés pour respirer. **REMARQUE :** il est indispensable de n'utiliser que des masques homologués pour les poussières et les fumées de peinture au plomb. Les masques pour peinture ordinaires n'offrent pas une telle protection. Prenez conseil auprès de votre quincaillier pour savoir quels masques à poussière NIOSH sont homologués.
3. NE MANGEZ, NE BUVEZ et NE FUMEZ pas dans la zone de travail afin d'éviter d'ingérer des particules de peinture contaminées. Les utilisateurs doivent se laver et procéder au nettoyage AVANT de manger, de boire ou de fumer. Les aliments et les cigarettes ne doivent pas être laissés dans la zone de travail si la poussière peut s'y déposer.

### Sécurité de l'environnement

1. La peinture doit être retirée de manière à réduire au minimum la quantité de poussière générée.
2. Les zones où le retrait de peinture a lieu doivent être scellées avec des bâches en plastique d'une épaisseur de 4 mils.
3. Le ponçage doit être effectué de manière à réduire l'entraînement de la poussière de peinture hors de la zone de travail.

### Nettoyage et mise au rebut

1. Toutes les surfaces de la zone de travail doivent être aspirées et nettoyées à fond, chaque jour et pendant toute la durée du travail de ponçage. Les sacs filtrants des aspirateurs doivent être remplacés fréquemment.
2. Les bâches de protection en plastique doivent être rassemblées et jetées avec les poussières, copeaux et autres débris. Elles doivent être placées dans des récipients étanches et jetées selon les procédures habituelles de collecte des déchets.

Pendant le nettoyage, les enfants et les femmes enceintes doivent être tenus à l'écart de la zone de travail.

3. Tous les jouets, meubles lavables et ustensiles utilisés par les enfants doivent être lavés à fond avant de pouvoir être réutilisés.

## Meulage et découpe de chants

**▲ AVERTISSEMENT :** *n'utilisez pas de disques de meulage de chants/de découpe pour meuler les surfaces car ces disques ne sont pas conçus pour les pressions latérales subies lors du meulage des surfaces. Une rupture du disque et des blessures peuvent se produire.*

**▲ ATTENTION :** *les disques utilisés pour le meulage et la découpe des bords peuvent rompre ou rebondir s'ils sont courbés ou tordus pendant l'utilisation de l'outil. Pour toutes les opérations de meulage/découpe de chants, le côté ouvert du carter doit être positionné du côté opposé à l'opérateur.*

**REMARQUE :** *le meulage de chant/la découpe avec un disque de type 27 doit être limité aux découpes et au rainurage peu profonds, moins de 13 mm de profondeur, lorsque le disque est neuf. Réduisez la profondeur de la découpe/du rainurage proportionnellement à la réduction du rayon du disque, au fur et à mesure de son usure. Consultez le tableau **Utilisation des accessoires et carters de protection** pour obtenir plus d'informations. Le meulage/la découpe de chants avec un disque de type A nécessite l'utilisation d'un carter de protection de type 1.*

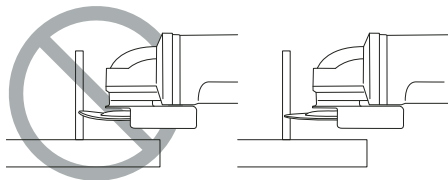

1. Laissez l'outil atteindre son plein régime avant de le mettre en contact avec l'ouvrage.
2. N'appliquez qu'une légère pression sur la surface de l'ouvrage et laissez l'outil fonctionner à plein régime. La cadence du meulage/de la découpe est supérieure lorsque l'outil fonctionne à plein régime.
3. Placez-vous de sorte que la partie inférieure ouverte du disque pointe à votre opposé.
4. Une fois la découpe commencée avec une entaille dans l'ouvrage, ne modifiez pas l'angle de coupe. La modification de l'angle entraîne la courbure du disque qui peut alors se briser. Les disques pour le meulage de chants ne sont pas conçus pour supporter les pressions latérales en cas de courbure.
5. Retirez l'outil de la surface de l'ouvrage avant de l'arrêter. Laissez l'outil s'arrêter complètement avant de le reposer.

## Découper les métaux

**Pour les découpes avec abrasifs liés, veillez à toujours utiliser le carter de protection type A.**

Effectuez la découpe à une vitesse modérée et adaptée à la matière à découper. N'appuyez pas trop sur le disque et n'inclinez pas la machine.

Ne tentez pas de réduire la vitesse des disques en appliquant une pression latérale.

La machine doit toujours être utilisée dans un mouvement ascendant. Dans le cas contraire, il existe un risque qu'elle soit poussée de manière incontrôlée hors de la découpe.

Pour découper des profilés et des barres carrées, il est préférable de commencer par la section la plus petite.

## Meulage grossier

**N'utilisez jamais de disque de découpe pour le dégrossissage. Utilisez toujours le carter de protection de type B.**

Pour le dégrossissage, les meilleurs résultats sont obtenus en orientant la machine à un angle de 30° à 40°. Déplacez la machine d'avant en arrière en appuyant modérément. De cette manière, l'ouvrage ne chauffe pas trop, ne se décolore pas et aucune rainure n'apparaît.

## Découpe de la pierre

**La machine ne peut servir que pour les découpes à sec.**

Pour découper de la pierre, il est préférable d'utiliser un disque diamant. N'utilisez la machine qu'avec un masque de protection supplémentaire.

## Conseil de travail

**Soyez prudent pour rainurer des murs structurels.**

Les insertions dans les parois de structure sont sujettes à des réglementations qui varient en fonction des pays. Ces réglementations doivent être respectées quelque soient les circonstances. Avant de commencer à travailler, consultez l'ingénieur structure responsable, l'architecte ou le superviseur de la construction.

## MAINTENANCE

Votre outil électrique DEWALT a été conçu pour fonctionner longtemps avec un minimum de maintenance. Le fonctionnement continu et satisfaisant dépend de son bon entretien et de son nettoyage régulier.

**▲ AVERTISSEMENT :** *afin de réduire tout risque de blessures graves, éteignez l'outil et retirez le bloc-batterie avant d'effectuer tout réglage ou avant de retirer/installer tout équipement ou accessoire. Tout démarrage accidentel peut provoquer des blessures.*

Le chargeur et le bloc-batterie ne sont pas réparables.

Consultez la dernière page de cette notice pour obtenir les coordonnées des centres d'assistance ou visitez le site [www.2helpU.com](http://www.2helpU.com).

## Lubrification

Votre outil électrique ne requiert aucune lubrification supplémentaire.

## Nettoyage

**▲ AVERTISSEMENT :** *risque de décharges électriques et de chocs mécaniques. Débranchez l'appareil électrique de la source d'alimentation avant de le nettoyer.*

**▲ AVERTISSEMENT :** *afin de garantir le fonctionnement sûr et efficace de l'appareil électrique, veillez à ce que l'appareil et les aérations restent propres.*

**▲ AVERTISSEMENT :** *soufflez les saletés et la poussière hors du boîtier avec de l'air sec dès que des saletés s'accumulent dans et autour des aérations. Portez des lunettes de protection et un masque à poussière homologués pour réaliser cette opération.*

**▲ AVERTISSEMENT :** *n'utilisez jamais de solvants ou d'autres produits chimiques décapants pour nettoyer les pièces non métalliques de l'outil. Ces produits chimiques peuvent fragiliser la matière de ces pièces. Utilisez un chiffon humidifié avec de l'eau et un savon doux uniquement. Ne laissez jamais aucun liquide pénétrer à l'intérieur de l'outil et n'immergez jamais aucune de ses pièces dans aucun liquide.*

Vous pouvez nettoyer les aérations à l'aide d'une brosse souple non-métallique sèche et/ou un aspirateur adapté. N'utilisez pas



d'eau, ni de solutions de nettoyage. Veillez à vous protéger les yeux et à porter un masque à poussière homologué.

## Accessoires en option

**▲ AVERTISSEMENT :** les accessoires autres que ceux proposés par DEWALT n'ayant pas été testés avec ce produit, leur utilisation avec cet outil peut être dangereuse. Afin de réduire le risque de blessure, n'utilisez que des accessoires DEWALT recommandés pour ce produit.

**▲ AVERTISSEMENT :** n'utilisez pas de disques abrasifs liés dont la date d'expiration (indiquée au centre du disque) est dépassée (EXP). Les disques dont la date a expiré sont plus susceptibles d'éclater et de provoquer de graves blessures. Stockez les disques abrasifs liés dans un endroit sec, sans température ou humidité excessives. Détruisez les disques endommagés ou dont la date a expiré pour être sûr de ne pas les utiliser.

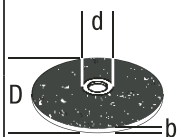
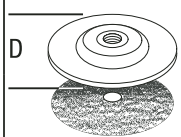
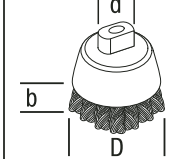
Contactez votre revendeur pour obtenir plus de précisions sur les accessoires appropriés.

	Maxi [mm]		[mm]	Rotation mini [min. <sup>-1</sup> ]	Vitesse périphérique [m/s]	Longueur de trou fileté [mm]
	D	b	d			
	115	6,4	22,23	11 500	80	–
	125	6,4	22,23	11 500	80	–
	115	–	–	11500	80	–
	125	–	–	11500	80	–
	75	30	M14	11500	45	20,0
	115	13	M14	11500	80	20,0

## Puce Tool Connect™ (Fig. H)

**▲ AVERTISSEMENT :** afin de réduire tout risque de blessure grave, éteignez l'appareil et retirez le bloc-batterie avant d'effectuer toute opération de réglage ou de retirer/installer un équipement ou un accessoire. Un démarrage accidentel peut entraîner des blessures.

Votre outil est préparé pour recevoir une puce Tool Connect™ et il dispose d'un emplacement prévu pour installer une puce Tool Connect™.

La puce Tool Connect™ est un équipement en option à utiliser avec un appareil connecté (smartphone ou tablette) qui permet de connecter l'appareil pour pouvoir utiliser l'application mobile qui sert à gérer les équipements.

Consultez la **Fiche d'utilisation de la puce Tool Connect™** pour obtenir plus de précisions.

## Installer la puce Tool Connect™

1. Retirez les vis de fixation **21** qui maintiennent le cache de protection de la puce Tool Connect™ **22** dans l'outil.

2. Retirez le cache de protection et insérez la puce Tool Connect™ Chip dans l'étui vide **23**.

3. Veillez à ce que la puce Tool Connect™ Chip soit à fleur du logement. Fixez-la à l'aide des vis de fixation et serrez les vis.

4. Consultez la **Fiche d'utilisation de la puce Tool Connect™** pour obtenir plus d'instructions.

## Protection de l'environnement

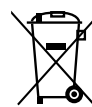
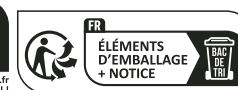

Les produits et les piles/batteries sont recyclables mais s'ils sont marqués du symbole d'une poubelle barrée d'une croix, ils ne doivent pas être jetés avec les déchets ménagers.

Videz complètement les batteries et retirez-les et retirez, si possible, toute source d'éclairage du produit. Il est de la responsabilité de l'utilisateur de supprimer ses données personnelles du produit. Apportez ensuite le produit à jeter dans un centre de récupération des déchets ou chez un revendeur qui, le plus souvent, l'accepte gratuitement. Les emballages doivent être jetés en fonction du code matière qui figure dessus. Les notices et les consignes de sécurité ne doivent être jetées que lorsque le produit qu'elles concernent n'est plus en service. Veillez à vérifier auprès de votre collectivité/municipalité locale, les directives en matière de gestion des déchets. Pour plus d'informations, visitez le site [www.2helpU.com](http://www.2helpU.com) et scannez le code QR ci-dessous.

## Informations supplémentaires propres aux carters de protection et aux accessoires pour DCG406, DCG413

Si vous utilisez des disques diamant segmentés, n'utilisez que des disques dont l'espace périphérique ne dépasse pas 10 mm et avec un angle d'inclinaison négatif.

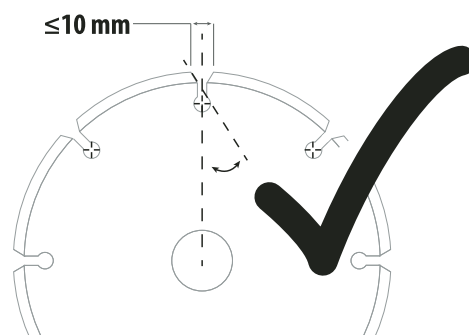



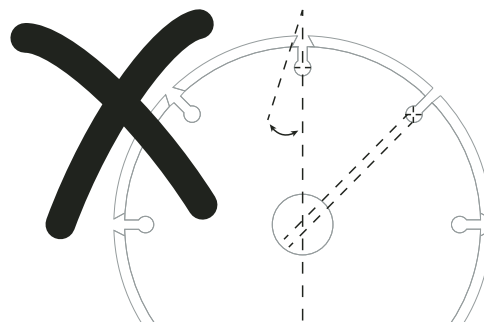



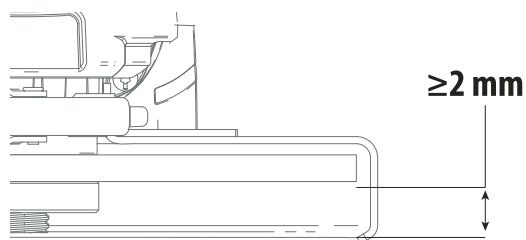

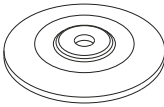
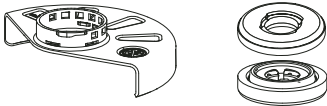
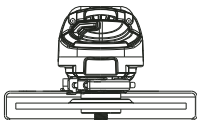

**N'UTILISEZ PAS**  
de disques diamant segmentés dont l'espace périphérique est supérieur à 10 mm et/ou avec un angle d'inclinaison positif.

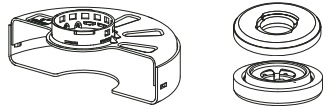
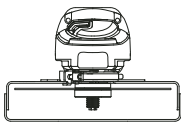
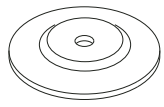
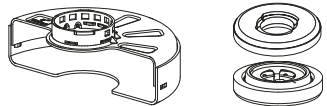
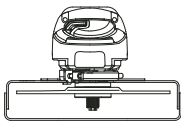

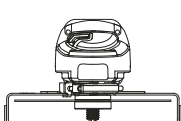
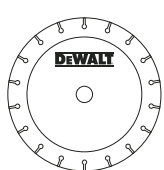
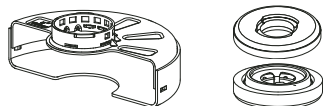
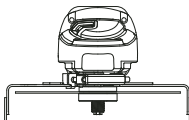

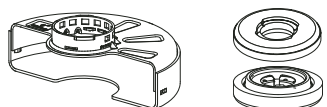
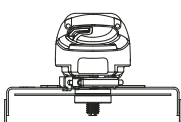
Concernant tous les accessoires de meulage, de ponçage ou les brosses métalliques, la portion la plus basse de l'accessoire doit être insérée dans l'enveloppe du carter de protection avec un dégagement de 2 mm ou plus par rapport à la lèvre inférieure du carter de protection.

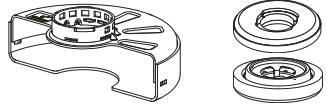
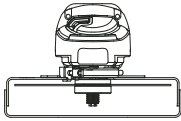

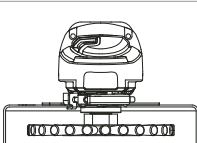
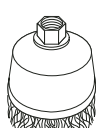
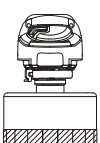
## Utilisation des accessoires et carters de protection DCG406, DCG413

	Type d'accessoire	Accessoire	Carter de protection	Ensemble pour référence
<b>Meulage de surface</b>	Disque Type 27		 Type B (Meulage)	
<b>Découpe</b>	Disque Type 41 (1A) (métal)		 Type A (Découpe fermée)	
	Disque Type 42 (27A) (métal)		 Type A (Découpe fermée)	
	Disque Type 41 (1A) (maçonnerie/béton)		 Type A (Découpe fermée)	
	Disque de découpe diamant (maçonnerie/béton)		 Type A (Découpe fermée)	 4
	Disques abrasifs pour les matériaux autres que le métal ou les matériaux de maçonnerie/béton		 Type A (Découpe fermée)	
<b>Double usage (Découpe et meulage)</b>	Disque abrasif double usage		 Type A (Découpe fermée)	
<b>Brossage métallique</b>	Disque type brosse métallique		 Type A ou Type B (Découpe fermée ou meulage)	
	Boisseau type brosse métallique		Carter de protection inutile	

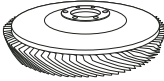
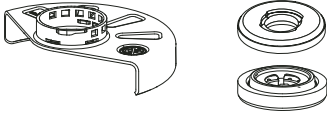
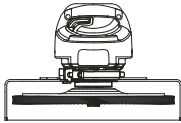
<sup>4</sup> Référence pour la bonne géométrie du disque diamant *Tableau Informations supplémentaires propres aux carters de protection et aux accessoires.*

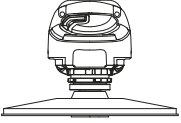
	Type d'accessoire	Accessoire	Carter de protection	Ensemble pour référence
Ponçage	Disque à lamelles (Type 27 / type 29)		 Type B (Meulage)	
	Abrasif souple (ex : papier de verre) (soutenu par un patin-support souple)		 Carter de protection inutile	 <sup>6</sup>

<sup>6</sup> Patin-support en caoutchouc et écrou de fixation pour le ponçage (fourni avec le patin-support en caoutchouc) disponibles en supplément auprès de votre revendeur DEWALT local ou auprès de votre centre d'assistance DEWALT agréé.

**⚠ DANGER :** ne pas utiliser pour couper ou sculpter du bois.  
N'utiliser aucune sorte de lame dentée. Des blessures graves pourraient être causées.

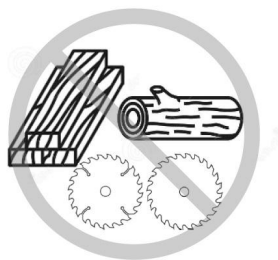

# SMERIGLIATRICE ANGOLARE PICCOLA A BATTERIA

## DCG406, DCG413

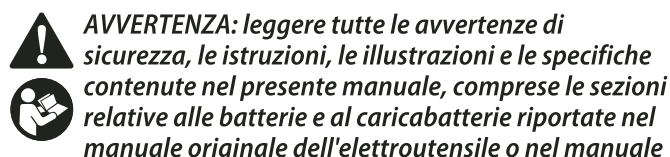

**AVVERTENZA:** leggere tutte le avvertenze di sicurezza, le istruzioni, le illustrazioni e le specifiche contenute nel presente manuale, comprese le sezioni relative alle batterie e al caricabatterie riportate nel manuale originale dell'elettro utensile o nel manuale Batterie e caricabatterie separato. È possibile ottenere i manuali contattando il Servizio clienti (consultare l'ultima pagina di questo manuale).

### Dati tecnici

		DCG406	DCG413
Tensione	V <sub>cc</sub>	18	18
Tipo		3	2
Tipo di batteria		Li-Ion	Li-Ion
Potenza di uscita max.	W	1647	1647
Velocità a vuoto	min <sup>-1</sup>	9000	9000
Diametro mola	mm	125	115
Spessore (max) mola	mm	6,4	6,4
Diametro mola da taglio	mm	125	115
Spessore (max) mola da taglio	mm	3	3
Diametro spazzola metallica	mm	115	115
Spessore (max) spazzola metallica	mm	13	13
Diametro alberino		M14	M14
Lunghezza alberino	mm	21,5	21,5
Peso (senza batteria)*	kg	1,80	1,78
* il peso comprende la smerigliatrice angolare e la cuffia protezione			
Valori di rumorosità e valori di vibrazione (somma vettore triassiale) secondo EN62841-2-3:			
L <sub>PA</sub> (livello di pressione sonora delle emissioni)	dB(A)	87	87
L <sub>WA</sub> (livello di potenza sonora)	dB(A)	95	95
K (incertezza per il livello di rumore dato)	dB(A)	3	3
Smerigliatura di superficie			
Valore di emissione delle vibrazioni a <sub>h,AG</sub> =	m/s <sup>2</sup>	7,5	7,5
Incertezza K =	m/s <sup>2</sup>	1,5	1,5
Sabbatura con disco			
Valore di emissione delle vibrazioni a <sub>h,DS</sub> =	m/s <sup>2</sup>	<2,5	<2,5
Incertezza K =	m/s <sup>2</sup>	1,5	1,5
Smerigliatura e taglio del calcestruzzo			
Valore di emissione di vibrazioni a <sub>h,CG</sub> =	m/s <sup>2</sup>	6,9	6,9
Incertezza K =	m/s <sup>2</sup>	1,5	1,5

I livelli di emissione di vibrazione indicati in questa scheda informativa, misurati secondo una procedura standardizzata

prevista dalla norma EN62841 possono essere utilizzati per mettere a confronto elettro utensili diversi e per una valutazione preliminare dell'esposizione.

**AVVERTENZA:** il livello di emissione di vibrazione dichiarato si riferisce alle applicazioni principali dell'utensile. Se tuttavia l'elettro utensile viene utilizzato per applicazioni o con accessori diversi oppure è sottoposto a scarsa manutenzione, il livello di emissione di vibrazione potrebbe differire da tale valore. Ciò potrebbe aumentare sensibilmente il livello di esposizione durante il periodo di utilizzo complessivo.

Una stima del livello di esposizione a vibrazione dovrebbe anche tenere conto di quante volte l'elettro utensile viene spento o di quando rimane acceso senza essere effettivamente usato. Ciò potrebbe ridurre sensibilmente il livello di esposizione durante il periodo di utilizzo complessivo.

Identificare ulteriori misure di sicurezza per proteggere l'operatore dagli effetti delle vibrazioni, come: effettuare la manutenzione dell'utensile e degli accessori, tenere le mani calde, organizzazione dei modelli di lavoro.

**ATTENZIONE:** la lavorazione con la spazzola metallica o il taglio abrasivo può condurre a livelli delle vibrazioni differenti.

**AVVERTENZA:** la smerigliatura di lamiere sottili o di altre strutture che vibrano facilmente e con un'ampia superficie può provocare livelli di emissione di rumore totale molto più elevati (fino a 15 dB) rispetto ai valori di emissione di rumore dichiarati. Per quanto possibile, evitare che la lavorazione di tali pezzi produca rumore adottando misure adeguate, come l'applicazione di tappetini insonorizzanti pesanti e flessibili. L'aumento dell'emissione di rumore deve essere preso in considerazione sia per la valutazione del rischio di esposizione al rumore che per la scelta di dispositivi di protezione per l'udito adeguati.

### Dichiarazione CE di conformità

#### Direttiva macchine



#### Smerigliatrice angolare piccola a batteria DCG406, DCG413

DEWALT dichiara che i prodotti descritti nella sezione **Dati tecnici** sono conformi alle seguenti norme: 2006/42/CE, EN62841-1:2015 +A11:2022, EN IEC 62841-2-3:2021 +A11:2021.

Questi prodotti sono anche conformi alle Direttive 2014/30/UE e 2011/65/UE. Per maggiori informazioni, contattare DEWALT indirizzo indicato di seguito o consultare l'ultima di copertina del manuale.

Il firmatario è responsabile della compilazione del fascicolo tecnico e rende questa dichiarazione per conto di DEWALT.

Markus Rompel  
Vicepresidente Engineering, PTE-Europe  
DEWALT, Richard-Klinger-Strasse 11,

65510, Idstein, Germania  
15.11.2024



**AVVERTENZA:** per ridurre il rischio di lesioni personali, leggere attentamente il manuale di istruzioni.

### Definizioni: linee guida per la sicurezza

Le definizioni seguenti descrivono il livello di allerta espresso da ciascuna indicazione. Leggere il manuale e prestare attenzione a questi simboli.

**▲ PERICOLO:** indica una situazione di pericolo imminente che, se non evitata, **provoca lesioni personali gravi o letali**.

**▲ AVVERTENZA:** indica una situazione potenzialmente pericolosa che, se non evitata, **potrebbe causare lesioni personali gravi o letali**.

**▲ ATTENZIONE:** indica una situazione potenzialmente pericolosa che, se non evitata, **può provocare lesioni personali di lieve o media entità**.

**AVVISO:** indica una situazione **non in grado di causare lesioni personali** che, se non evitata, **può provocare danni materiali**.

**▲** Evidenzia il rischio di scosse elettriche.

**▲** Evidenzia il rischio d'incendio.

### Avvertenze generali di sicurezza per gli elettroutensili

**▲ AVVERTENZA:** leggere attentamente tutte le avvertenze, istruzioni, illustrazioni e specifiche fornite con l'apparato. La mancata osservanza delle istruzioni seguenti può dar luogo a scossa elettrica, incendio e/o lesioni gravi.

#### CONSERVARE LE AVVERTENZE E LE ISTRUZIONI PER RIFERIMENTI FUTURI

Il termine "apparato elettrico" utilizzato nelle avvertenze fa riferimento sia agli apparati alimentati a corrente (con cavo elettrico), sia a quelli a batteria (senza cavo).

#### 1) Sicurezza Dell'area di Lavoro

a) **Mantenere l'area di lavoro pulita e ben illuminata.** Gli ambienti disordinati o scarsamente illuminati favoriscono gli incidenti.

b) **Non azionare gli apparati in ambienti con atmosfera esplosiva, come quelli in presenza di liquidi, gas o polveri infiammabili.** Gli apparati elettrici creano scintille che possono incendiare le polveri o i fumi.

c) **Durante l'uso di un apparato elettrico, tenere lontani i bambini e chiunque si trovi nelle vicinanze.** Le distrazioni possono provocare la perdita di controllo.

#### 2) Sicurezza Elettrica

a) **Le spine dell'apparato elettrico devono essere adatte alla presa di alimentazione. Non modificare la spina in alcun modo. Non collegare un adattatore alla spina di un apparato elettrico dotato di scarico a terra.** Per ridurre il rischio di scossa elettrica evitare di modificare le spine e utilizzare sempre le prese appropriate.

b) **Evitare il contatto con superfici collegate con la terra, quali tubature, termosifoni, fornelli e frigoriferi.** Se il proprio corpo è collegato con la terra, il rischio di scossa elettrica aumenta.

c) **Non esporre gli apparati elettrici alla pioggia o all'umidità.** Se l'acqua entra nell'apparato elettrico aumenta il rischio di scossa elettrica.

d) **Non utilizzare il cavo elettrico in modo improprio. Non utilizzare mai il cavo per spostare, tirare o scollegare l'apparato elettrico. Tenere il cavo elettrico lontano da fonti**

**di calore, olio, bordi taglienti o parti in movimento.** Se il cavo è danneggiato o impigliato, il rischio di scossa elettrica aumenta.

e) **Quando l'apparato elettrico viene impiegato all'aperto, utilizzare unicamente cavi di prolunga previsti per esterni.** L'uso di un cavo elettrico adatto ad ambienti esterni riduce il rischio di scossa elettrica.

f) **Se è non è possibile evitare l'uso di un apparato elettrico in ambienti umidi, usare una fonte di corrente protetta da un interruttore differenziale (salvavita).** L'uso di un interruttore differenziale riduce il rischio di scossa elettrica.

#### 3) Sicurezza Personale

a) **Quando si utilizza un apparato elettrico evitare di distrarsi. Prestare attenzione a quello che si sta facendo e utilizzare il buon senso. Non utilizzare l'apparato elettrico quando si è stanchi o sotto l'effetto di droghe, alcool o medicinali.** Un solo attimo di distrazione durante l'uso di tali apparati potrebbe provocare gravi lesioni personali.

b) **Indossare abbigliamento di protezione adeguato. Utilizzare sempre protezioni oculari.** L'uso di abbigliamento di protezione quali mascherine antipolvere, scarpe antinfortunistiche antiscivolo, caschi di sicurezza o protezioni uditive, in condizioni opportune consente di ridurre le lesioni personali.

c) **Evitare avvii involontari. Assicurarsi che l'interruttore sia in posizione di spento prima inserire l'alimentazione elettrica e/o il blocco batteria e prima di afferrare o trasportare l'apparato.** Il trasporto di apparati elettrici tenendo il dito sull'interruttore o quando sono collegati alla rete elettrica con l'interruttore nella posizione di acceso provoca incidenti.

d) **Prima di accendere l'apparato elettrico, rimuovere eventuali chiavi o utensili di regolazione.** Un utensile di regolazione o una chiave fissati su una parte rotante dell'apparato elettrico possono provocare lesioni personali.

e) **Non sporgersi. Mantenere sempre una buona stabilità al suolo ed equilibrio.** Ciò consente un migliore controllo dell'apparato nelle situazioni impreviste.

f) **Indossare vestiario adeguato. Non indossare abiti lenti o gioielli. Tenere capelli e indumenti lontano dalle parti mobili.** Abiti lenti, gioielli o capelli lunghi possono impigliarsi nelle parti in movimento.

g) **Se i dispositivi sono forniti di collegamento con l'attrezzatura di aspirazione e raccolta delle polveri, assicurarsi che siano collegati e utilizzati correttamente.** La raccolta delle polveri può ridurre i pericoli legati a queste ultime.

h) **Non lasciare che la familiarità acquisita dall'uso frequente degli utensili induca a cedere alla tentazione di ignorare i principi di utilizzo sicuro degli stessi.** Un'azione imprudente potrebbe provocare lesioni gravi in una frazione di secondo.

#### 4) Uso e Manutenzione Dell'apparato Elettrico

a) **Non forzare l'apparato. Utilizzare un apparato adatto al lavoro da eseguire.** L'apparato lavora meglio e con maggior sicurezza se utilizzato secondo quanto è stato previsto.

b) **Non utilizzare l'apparato se l'interruttore non permette l'accensione o lo spegnimento.** Qualsiasi apparato elettrico che non possa essere controllato tramite l'interruttore è pericoloso e deve essere riparato.

c) **Scollegare la spina dalla presa di corrente e/o la batteria dall'elettroutensile, se staccabile, prima di effettuare qualsiasi tipo di regolazione, cambiare gli accessori o**

**riporlo.** Queste misure di sicurezza preventive riducono il rischio di azionare l'apparato accidentalmente.

d) **Riporre gli apparati non utilizzati fuori dalla portata dei bambini ed evitarne l'uso da parte di persone che hanno poca familiarità con l'apparato elettrico e con le presenti istruzioni.** Gli apparati elettrici sono pericolosi in mano a persone inesperte.

e) **Eeguire una manutenzione adeguata degli apparati elettrici. Verificare il cattivo allineamento e inceppamento di parti mobili, la rottura di componenti e ogni altra condizione che possa influire sul funzionamento degli apparati. Se danneggiato, far riparare l'apparato elettrico prima dell'uso.** Molti incidenti sono provocati da apparati elettrici su cui non è stata effettuata la corretta manutenzione.

f) **Tenere gli utensili da taglio affilati e puliti.** La manutenzione corretta degli utensili da taglio con bordi affilati riduce le probabilità di inceppamento e ne facilita il controllo.

g) **Utilizzare l'apparato elettrico, gli accessori, le punte ecc., rispettando le presenti istruzioni e tenendo in considerazione le condizioni di funzionamento e il lavoro da eseguire.** L'utilizzo dell'apparato elettrico per impieghi diversi da quelli previsti può provocare situazioni di pericolo.

h) **Mantenere le impugnature e le superfici di presa asciutte, pulite e senza tracce di olio o grasso.** Impugnature e superfici di presa scivolose non consentono di maneggiare e controllare in modo sicuro l'utensile nel caso di imprevisti.

## 5) Uso e Manutenzione Della Batteria

a) **Ricaricare l'apparato esclusivamente con il caricabatteria specificato dal produttore.** Un caricabatteria adatto a un determinato tipo di batteria può provocare il rischio di incendio se utilizzato con un pacco batteria differente.

b) **Gli apparati elettrici vanno usati esclusivamente con i pacchi batteria specificatamente indicati.** L'utilizzo di ogni altro pacco batteria crea rischio di lesioni e d'incendio.

c) **Se il pacco batteria non è utilizzato tenerlo lontano da oggetti di metallo come fermagli, monete, chiavi, chiodi, viti o altri piccoli oggetti metallici che possono provocare un contatto dei terminali.** Il corto circuito dei terminali della batteria può provocare ustioni o un incendio.

d) **In condizioni di uso eccessivo è possibile che la batteria espella del liquido; evitarne il contatto. In caso di contatto, sciacquare abbondantemente con acqua. Se il liquido viene a contatto con gli occhi, consultare un medico.** Il liquido emesso dalla batteria può causare irritazioni o ustioni.

e) **Non utilizzare un pacco batteria o un utensile danneggiati o modificati.** Le batterie danneggiate o modificate potrebbero manifestare un comportamento imprevedibile, con la possibilità di causare un'esplosione o un incendio.

f) **Non esporre una batteria o un utensile al fuoco o a temperature elevate.** L'esposizione al fuoco o a una temperatura superiore a 130 °C potrebbe provocare un'esplosione.

g) **Seguire tutte le istruzioni per la carica e non caricare la batteria o l'utensile a una temperatura che non rientri nell'intervallo di valori specificato nelle istruzioni.** Una ricarica effettuata in maniera scorretta o a una temperatura che non rientra nell'intervallo di valori specificato potrebbe danneggiare la batteria aumentando il rischio d'incendio.

## 6) Assistenza

a) **L'apparato elettrico deve essere riparato da personale qualificato, che utilizzi ricambi originali identici alle parti**

**da sostituire.** In questo modo viene garantita la sicurezza dell'apparato elettrico.

b) **Non riparare le batterie danneggiate.** Gli interventi di riparazione sulle batterie devono essere eseguiti dal costruttore o da fornitori di assistenza autorizzati.

## ISTRUZIONI DI SICUREZZA PER TUTTE LE LAVORAZIONI

**Avvertenze di sicurezza comuni per operazioni di smerigliatura, sabbiatura, spazzolatura metallica o taglio:**

a) **Questo apparato è stato progettato per essere utilizzato come smerigliatrice, sabbiatrice, spazzola o apparato di taglio. Leggere attentamente tutte le avvertenze di sicurezza, istruzioni, illustrazioni e specifiche fornite con l'elettroutensile.** La mancata osservanza delle istruzioni seguenti può dar luogo a scosse elettriche, incendi e/o lesioni gravi.

b) **Con questo utensile non è consigliabile eseguire lavorazioni di lucidatura.** L'esecuzione di lavori per i quali l'elettroutensile non è stato progettato potrebbe comportare dei rischi e causare lesioni personali.

c) **Non convertire questo elettroutensile per farlo funzionare in un modo non specificamente progettato e specificato dal produttore dell'utensile.** Tale conversione potrebbe comportare una perdita di controllo e causare gravi lesioni personali.

d) **Non utilizzare accessori non progettati appositamente o non specificati dal fabbricante per questo tipo di elettroutensile.** Se un accessorio può essere collegato all'elettroutensile, ciò non ne garantisce la sicurezza di utilizzo.

e) **La velocità nominale dell'accessorio deve essere almeno pari a quella massima riportata sull'elettroutensile.** Gli accessori fatti funzionare a una velocità superiore rispetto a quella nominale possono rompersi e disintegrarsi.

f) **Il diametro esterno e lo spessore dell'accessorio devono rientrare nel valore della capacità nominale dell'elettroutensile.** Non è possibile proteggere o controllare adeguatamente gli accessori di dimensioni errate.

g) **Le dimensioni del montaggio dell'accessorio devono corrispondere alle dimensioni dell'hardware di montaggio dell'elettroutensile.** Gli accessori che non corrispondono alla struttura di fissaggio dell'elettroutensile non mantengono l'equilibrio, vibrano eccessivamente e possono causare la perdita di controllo.

h) **Non usare accessori danneggiati. Prima di ogni utilizzo controllare gli accessori affinché sul disco abrasivo non vi siano scheggiature e lesioni, non siano presenti crepe o segni eccessivi di usura sul platorello, che le spazzole metalliche non abbiano filamenti metallici staccati o spezzati. Se l'elettroutensile o l'accessorio cade, verificare se ha subito eventuali danni o montare un accessorio integro. Dopo aver ispezionato o installato un accessorio, verificare che l'operatore e le altre persone siano lontane dal piano dell'accessorio in rotazione e far girare a vuoto l'elettroutensile alla massima velocità per un minuto.** Normalmente gli accessori danneggiati si rompono durante questa fase di verifica.

i) **Usare dispositivi di protezione individuale. A seconda della lavorazione da eseguire, indossare una visiera di protezione od occhiali di sicurezza. Se opportuno, indossare una maschera antipolvere, protezioni per l'udito, guanti e un grembiule da lavoro in grado di arrestare frammenti abrasivi o di lavorazione di piccole dimensioni. Il dispositivo**

di protezione per gli occhi deve essere in grado di impedire ai detriti generati dalle varie operazioni e proiettati in aria di raggiungere gli occhi. La maschera antipolvere o il respiratore devono essere in grado di filtrare le particelle generate durante il lavoro. L'esposizione prolungata a rumore molto intenso può provocare la perdita dell'udito.

j) **Mantenere le altre persone presenti a distanza di sicurezza dall'area di lavoro. Chiunque acceda all'area di lavoro deve indossare dispositivi di protezione individuale adeguati.** Frammenti del pezzo in lavorazione o di un accessorio rotto possono volare via e causare lesioni al di là dell'immediata area di lavoro.

k) **Tenere l'elettrotensile afferrando solo le superfici di presa isolate se vi è la possibilità che la lama possa venire a contatto con cavi nascosti o con il filo di alimentazione.** Il contatto con un cavo sotto tensione trasmette la corrente elettrica anche alle parti metalliche esposte dell'elettrotensile e può provocare la folgorazione dell'operatore.

l) **Non appoggiare mai l'elettrotensile finché l'accessorio non si sia arrestato del tutto.** L'accessorio rotante potrebbe fare presa sulla superficie e trascinare l'elettrotensile facendone perdere il controllo.

m) **Non azionare l'elettrotensile mentre lo si trasporta tenendolo lungo il fianco.** Un contatto accidentale con l'accessorio che gira può farlo impigliare ai vestiti e trascinarlo verso il corpo dell'operatore.

n) **Pulire regolarmente le prese d'aria dell'elettrotensile.** La ventola del motore può attirare la polvere all'interno dell'alloggiamento e l'accumulo eccessivo di metallo polverizzato può causare pericoli elettrici.

o) **Non utilizzare l'elettrotensile in prossimità di materiali infiammabili.** Le scintille potrebbero incendiare i materiali.

p) **Non utilizzare accessori che richiedono refrigeranti liquidi.** L'utilizzo di acqua o altri liquidi refrigeranti può provocare elettrocuzione o scosse elettriche.

## ISTRUZIONI DI SICUREZZA AGGIUNTIVE PER TUTTE LE LAVORAZIONI

### Contraccolpo e avvertenze correlate

Il contraccolpo è una reazione improvvisa provocata da un disco, un platorello, una spazzola o qualsiasi altro accessorio in rotazione che si incastra o rimanga impigliato. Ciò provoca un arresto immediato dell'accessorio rotante che a sua volta provoca la perdita di controllo dell'apparato, che viene spinto nella direzione opposta rispetto alla rotazione dell'accessorio nel punto in cui è stato trattenuto.

Ad esempio, se un disco abrasivo si impiglia o si inceppa nel pezzo in lavorazione, il bordo del disco penetrato nel punto di inceppamento può scavare nel materiale e causare lo scavalco o il contraccolpo del disco. Il disco può saltare sia verso l'operatore che in direzione opposta, a seconda della direzione del suo movimento nel punto di inceppamento. In queste condizioni è possibile che le mole si spezzino.

Un contraccolpo è la conseguenza di un utilizzo non appropriato e/o non corretto dell'utensile, evitabile solamente adottando le misure di sicurezza idonee descritte di seguito:

a) **Mantenere una presa salda sull'elettrotensile con entrambe le mani e posizionare il corpo e le braccia in un modo tale da poter resistere alle forze del contraccolpo. Utilizzare sempre l'impugnatura ausiliaria, se presente, per offrire la massima resistenza al rimbalzo o alla reazione di coppia durante l'avviamento.** L'operatore può frenare la

reazione di coppia o la forza di rimbalzo se vengono prese le precauzioni adatte.

b) **Non appoggiare mai la mano vicino all'accessorio rotante.** Nel corso dell'azione di contraccolpo l'accessorio potrebbe passare sulla mano.

c) **Non posizionare il corpo nella zona verso la quale l'elettrotensile potrebbe spostarsi in caso di contraccolpo.** Il rimbalzo spinge l'apparato nella direzione opposta al movimento del disco nel punto in cui si impiglia.

d) **Prestare particolare attenzione quando si lavora negli angoli, su bordi aguzzi e così via, evitando di far saltellare e di incastrare l'accessorio.** Angoli, estremità appuntite o rimbalzi tendono a fare impigliare l'accessorio in rotazione e a causare la perdita di controllo o il contraccolpo dell'utensile.

e) **Non montare una catena per motosega, una lama da legno, un disco segmentato diamantato con un foro periferico superiore a 10 mm o una lama dentata.** Tali lame creano spesso contraccolpi e perdita di controllo.

### Avvertenze di sicurezza specifiche per lavorazioni di smerigliatura e taglio

a) **Usare solo mole dei tipi specificati per l'elettrotensile e cuffie di protezione specificamente progettate per la mola selezionata.** Le mole non concepite per l'elettrotensile non possono essere protette adeguatamente e non sono sicure.

b) **La superficie di smerigliatura delle mole a centro depresso deve essere montata al di sotto del piano del labbro della protezione.** Non è possibile fornire una protezione adeguata a una mola non montata correttamente che sporge attraverso il piano della linguetta di protezione.

c) **La protezione deve essere fissata saldamente all'elettrotensile e posizionata per garantire la massima sicurezza, in modo che una porzione minima della mola sia esposta verso l'operatore.** La protezione serve per proteggere l'operatore da frammenti di mole spezzate, da un contatto accidentale con la mola e dalle scintille che potrebbero incendiare gli indumenti.

d) **Le mole devono essere usate solo per le applicazioni specificate. Per esempio, non si deve eseguire una lavorazione di smerigliatura con una mola da taglio. Le mole da taglio sono progettate per la smerigliatura periferica.** Forze laterali applicate a queste mole possono causarne la frantumazione.

e) **Usare sempre flange per mole non danneggiate che siano di misura e forma corrette per la mola selezionata.** Se le flange sono adeguate, supportano la mola e ne riducono la possibilità di rottura. Le flange per le mole da taglio abrasivo possono differire da quelle per le mole smerigliatrici.

f) **Non usare mole usurate di elettrotensili di dimensioni maggiori.** Le mole progettate per elettrotensili più grandi non sono adatte alle maggiori velocità degli elettrotensili più piccoli e si possono spaccare.

g) **Quando si utilizzano mole a funzione doppia, utilizzare sempre la protezione corretta per l'applicazione da eseguire.** Il mancato utilizzo della cuffia di protezione corretta potrebbe non fornire il livello di protezione desiderato, il che potrebbe causare lesioni gravi.

### Avvertenze di sicurezza aggiuntive specifiche per lavorazioni di taglio

a) **Non far incastrare la mola da taglio e non esercitare una pressione eccessiva. Non tentare di eseguire tagli**

**troppo profondi.** Il sovraccarico della mola aumenta il carico e la suscettibilità alla torsione o all'inceppamento della mola nel taglio, con la possibilità di rimbalzo o di rottura.

b) **Non posizionarsi con il corpo allineato alla mola mentre gira, né dietro di essa.** Quando la mola si muove nella direzione di allontanamento dal corpo, il possibile rimbalzo può spingere la mola in rotazione e l'apparato proprio verso di sé.

c) **Se il disco si inceppa, oppure quando, per una qualsiasi ragione, si interrompe l'operazione di taglio, spegnere l'elettrotensile e tenerlo fermo nel pezzo fino a quando il disco si è arrestato del tutto. Non tentare mai di rimuovere la mola da taglio mentre è in movimento, altrimenti può rimbalzare.** Esaminare e adottare azioni correttive per eliminare le cause che inceppano la lama.

d) **Non riprendere l'operazione di taglio nel pezzo. Far raggiungere la massima velocità alla mola e poi rientrare con attenzione nel taglio.** La mola può incepparsi, scavalcare o rimbalzare se l'elettrotensile viene riavviato quando ancora è dentro al pezzo in lavorazione.

e) **Pannelli o altri pezzi di grandi dimensioni vanno sorretti per minimizzare il rischio che la mola sia pinzata o che rimbalzi.** I pezzi più grandi tendono a incurvarsi sotto il loro stesso peso. Devono essere collocati dei supporti sotto al pezzo da lavorare vicino alla linea di taglio e all'estremità del pezzo, su entrambi i lati della mola.

f) **Prestare ancora più attenzione quando si eseguono "tagli a tuffo" all'interno di pareti o di altre aree cieche.** La parte sporgente della mola potrebbe tagliare tubi del gas o dell'acqua, cavi elettrici o anche oggetti che possono provocare il rimbalzo.

g) **Non tentare di eseguire tagli in curva.** La sollecitazione eccessiva della mola aumenta il carico e la suscettibilità alla torsione o all'inceppamento della mola nel taglio, con la possibilità di rimbalzo o di rottura e il rischio di gravi lesioni personali.

### Ulteriori precauzioni di sicurezza riguardanti le operazioni di levigatura

a) **Utilizzare carta vetrata di dimensioni adeguate. Nella scelta della carta vetrata seguire i consigli del fabbricante.** Una carta vetrata che sporga troppo oltre il platorello di carteggiatura comporta il rischio di lacerazioni e può restare impigliata, distruggere la mola o provocare un contraccolpo.

### Ulteriori precauzioni di sicurezza riguardanti le operazioni di spazzolatura metallica

a) **Essere consapevoli del fatto che dalla spazzola potrebbero staccarsi ed essere proiettate setole di metallo anche durante l'uso normale. Non forzare le setole con un eccessivo carico sulla spazzola.** Le setole metalliche penetrano facilmente gli abiti leggeri e/o la pelle.

b) **Se è specificato l'uso di una cuffia di protezione durante la spazzolatura con spazzola/mola metallica, evitare che la spazzola o la mola metallica vengano a contatto con la cuffia di protezione.** La mola o la spazzola possono aumentare di diametro durante il lavoro a causa delle forze centrifughe.

### Norme di sicurezza aggiuntive per le smerigliatrici

a) **Non utilizzare mole di Tipo 11 (a coppa svasata) su questo utensile.** L'utilizzo di accessori inappropriati può provocare lesioni.

b) **Utilizzare sempre l'impugnatura laterale. Serrare saldamente l'impugnatura.** L'impugnatura laterale deve essere

sempre utilizzata per mantenere il controllo dell'elettrotensile in qualsiasi momento.

c) **Quando si utilizzano mole diamantate segmentate, utilizzare soltanto quelle con gioco periferico non superiore a 10 mm e angolo di inclinazione negativo (vedere Tabella Informazioni aggiuntive per cuffie di protezione e accessori.)**

### Riduzione dell'esposizione alle polveri

Prima di iniziare a lavorare verificare la classe di pericolosità delle polveri che saranno generate durante la lavorazione.

**▲ AVVERTENZA:** evitare di toccare o inalare le polveri perché possono essere dannose per la salute. Le polveri generate durante l'impiego di un elettrotensile e quando si svolgono altre attività di costruzione possono contenere sostanze chimiche, minerali o particelle note per causare infezioni respiratorie, reazioni allergiche, tumori, difetti congeniti o danni all'apparato riproduttivo all'operatore o alle persone che si trovano lì.

- Tali polveri possono essere generate, ad esempio, quando si lavora su legni duri, come il legno di faggio o di quercia, vernici a base di piombo, calcestruzzo, muratura o pietre contenenti quarzo.

- Il materiale contenente amianto può essere maneggiato esclusivamente da personale specializzato.

- Osservare le norme pertinenti in vigore nel proprio Paese per i materiali da lavorare.
- Utilizzare un aspirapolvere o un sistema di aspirazione con una classe di protezione ufficialmente approvata in conformità con le normative locali sulla protezione dalla polvere e adatto al materiale su cui lavorare.

- Catturare le particelle di polvere risultanti direttamente alla fonte ed evitare i depositi nell'area circostante. Utilizzare a tale scopo accessori per l'aspirazione adeguati.

### Misure aggiuntive:

- assicurarsi che il luogo di lavoro sia ben ventilato.
- Indossare un respiratore idoneo per il tipo di polveri generate.

### Rischi residui

Malgrado l'applicazione delle principali norme di sicurezza e l'implementazione di dispositivi di sicurezza, alcuni rischi residui non possono essere evitati. Tali rischi sono:

- menomazioni uditive;
- rischio di lesioni personali dovute a particelle che circolano nell'aria.
- rischio di ustioni causate da parti che si arroventano durante la lavorazione;
- rischio di lesioni personali causate dall'utilizzo prolungato.
- rischio derivante dalle polveri di sostanze pericolose.

### Sicurezza elettrica

Il motore elettrico è stato progettato per essere alimentato con un solo livello di tensione. Verificare sempre che la tensione del pacco batteria corrisponda alla tensione indicata sulla targhetta dei valori nominali. Assicurarsi inoltre che la tensione del caricatore corrisponda a quella della presa elettrica.



Il caricabatteria DEWALT possiede un doppio isolamento in conformità alla normativa EN 60335; perciò non è necessario il collegamento a terra.

**▲ AVVERTENZA:** si raccomanda l'uso di un interruttore differenziale (RCD) con una corrente residua nominale di 30 mA o inferiore.

Se il cavo di alimentazione è danneggiato, deve essere sostituito da un cavo appositamente predisposto disponibile presso l'assistenza DeWALT.

## Sostituzione della spina (solo per Regno Unito e Irlanda)

Se dovesse essere necessario installare una nuova spina:

- Smaltire la vecchia spina in modo sicuro.
- Collegare il cavo marrone al terminale sotto tensione nella spina.
- Collegare il cavo blu al terminale neutro.

**▲ AVVERTENZA:** non deve essere effettuato alcun collegamento al terminale di messa a terra.

Seguire le istruzioni di montaggio fornite con le spine di buona qualità. Fusibile consigliato: 3 A.

## Utilizzo di un cavo di prolunga

È preferibile non utilizzare un cavo di prolunga, tranne nei casi in cui ciò sia assolutamente necessario. Utilizzare un cavo di prolunga approvato, adatto per la tensione in ingresso del caricabatterie (vedere i **Dati tecnici**). La dimensione minima del conduttore è 1 mm<sup>2</sup>; la lunghezza massima è 30 m. Quando si utilizza un avvolgicavo, svolgere sempre il cavo completamente.

### CONSERVARE QUESTE ISTRUZIONI

## Tipo di batteria

È possibile utilizzare i seguenti modelli di pacchi batteria:

Batteria	(kg)	Batteria	(kg)
DCB546	1,08	DCB184/B/G	0,62
DCB547/G	1,46	DCB185	0,35
DCB548	1,46	DCB187	0,54
DCB549	2,12	DCB188	0,95
DCB181	0,35	DCB189	0,54
DCB182	0,61	DCBP034/G	0,32
DCB183/B/G	0,40	DCBP518/G	0,75

Per ulteriori informazioni, consultare al manuale della batteria/ caricabatterie.

## Contenuto della confezione

La confezione contiene:

- 1 Smerigliatrice angolare
- 1 Protezione Tipo A
- 1 Protezione Tipo B
- 1 Impugnatura laterale
- 1 Flangia di sostegno
- 1 Flangia di bloccaggio
- 1 Chiave a brugola
- 1 Pacco batteria agli ioni di litio (modelli C1, D1, L1, M1, P1, S1, T1, X1)
- 2 Pacchi batteria agli ioni di litio (modelli C2, D2, L2, M2, P2, S2, T2, X2)
- 3 Pacchi batteria agli ioni di litio (modelli C3, D3, L3, M3, P3, S3, T3, X3)
- 1 Manuale di istruzioni

• Verificare se l'elettrotensile o i relativi componenti e accessori, abbiano subito danni durante il trasporto.

• Prima di utilizzare il prodotto, leggere e comprendere interamente questo manuale.

## Riferimenti sull'utensile

Sull'utensile sono apposti i seguenti pittogrammi:



Leggere il manuale di istruzioni prima dell'uso.



Indossare dispositivi di protezione per l'udito.



Indossare occhiali di sicurezza.



Adoperare sempre con entrambe le mani.



Non utilizzare la protezione Tipo B per operazioni di taglio.

## Posizione del codice data (Fig. D)

Il codice data di produzione **16** consiste in un anno a 4 cifre seguito da una settimana a 2 cifre ed è esteso da un codice di fabbrica a 2 cifre.

## Descrizione (Fig. A)

**▲ AVVERTENZA:** non modificare mai questo elettrotensile né alcuna sua parte. Ne potrebbero derivare danni o infortuni alle persone.

- 1 Interruttore a leva
- 2 Levetta di blocco accensione
- 3 Pulsante di blocco dell'alberino
- 4 Alberino
- 5 Flangia di sostegno
- 6 Flangia di bloccaggio
- 7 Cuffia di protezione Tipo B
- 8 Leva di rilascio cuffia di protezione
- 9 Pacco batteria
- 10 Pulsante di sgancio pacco batteria
- 11 Impugnatura laterale
- 12 Cuffia di protezione Tipo A

## Uso previsto

La smerigliatrice angolare senza filo è stata progettata per applicazioni di taglio professionale, smerigliatura, carteggiatura e applicazioni di spazzolatura metallica.

**NON** utilizzare mole diverse dalle mole a centro depresso e lamellari.

**NON** utilizzarli in condizioni di umidità o in presenza di liquidi o gas infiammabili.

La smerigliatrice angolare senza filo è un elettrotensile professionale.

**NON** consentire ai bambini di venire a contatto con l'utensile. L'uso di questo apparecchio da parte di persone inesperte deve avvenire sotto sorveglianza.

**▲ PERICOLO:** non usare per tagliare o intagliare il legno. Non utilizzare dischi da taglio dentati di alcun tipo. Possono verificarsi gravi lesioni personali.

• **Bambini e infermi.** Questo dispositivo non è destinato all'uso da parte di bambini piccoli o persone inferme senza adeguata supervisione.

• Questo prodotto non è destinato all'uso da parte di persone di qualsiasi età con capacità fisiche, sensoriali o mentali ridotte o prive di esperienza e conoscenze o competenze, a meno che

siano sorvegliate da parte di una persona responsabile della loro sicurezza. I bambini non devono mai essere lasciati da soli con questo prodotto.

## Caratteristiche

### Kickback Brake™

Quando viene rilevato un impigliamento, uno stallo o un blocco, il freno elettronico si impegna con la massima forza per arrestare rapidamente la mola, ridurre il movimento della smerigliatrice e spegnerla. L'interruttore dovrà essere rilasciato e premuto di nuovo per riavviare l'utensile.

### Protezione contro i sovraccarichi Power-OFF™

L'alimentazione fornita al motore viene ridotta in caso di sovraccarico del motore. In caso di sovraccarico continuo del motore, l'utensile si spegne. L'interruttore dovrà essere rilasciato e premuto di nuovo per riavviare l'utensile. L'utensile si spegnerà ogni volta che il carico di corrente raggiunge il valore della corrente di sovraccarico (punto di bruciatura del motore). Qualora si verificano spegnimenti da sovraccarico continui, applicare meno forza/peso sull'apparato finché l'apparato non funzionerà senza che si innesti il sovraccarico.

### Impugnatura laterale antivibrazione

L'impugnatura laterale antivibrazione offre l'ulteriore comodità di assorbire le vibrazioni causate dall'utensile.

### Funzione di avvio lento

La funzione di avviamento lento consente una velocità di partenza rallentata per evitare il sobbalzo iniziale. Questa caratteristica è particolarmente utile quando si lavora in spazi ristretti.

### Funzione No-Volt

La funzione No-Volt interrompe il riavvio della smerigliatrice senza l'attivazione e disattivazione dell'interruttore in caso di interruzione dell'alimentazione.

### Frizione elettronica

La frizione di limitazione della coppia elettronica riduce la reazione della coppia massima trasmessa all'operatore in caso di inceppamento di un disco. Questa funzione impedisce inoltre lo stallo della marcia e del motore elettrico. La frizione è stata tarata in fabbrica e pertanto non può essere modificata.

## ASSEMBLAGGIO E REGOLAZIONI

**▲ AVVERTENZA:** per ridurre il rischio di gravi lesioni personali, spegnere l'elettrotensile e staccare la batteria prima di eseguire qualsiasi regolazione o rimozione/installazione di dotazioni o accessori. Un avvio accidentale potrebbe provocare lesioni.

**▲ AVVERTENZA:** utilizzare esclusivamente batterie e caricabatterie DEWALT.

### Inserimento e rimozione del pacco batteria dall'elettrotensile (Fig. B)

**NOTA:** assicurarsi che il pacco batteria 9 sia completamente carico.

### Inserimento del pacco batteria nell'impugnatura dell'elettrotensile

1. Allineare il pacco batteria 9 alle guide all'interno dell'impugnatura dell'elettrotensile (Fig. B).
2. Far scorrere il pacco batteria nell'impugnatura finché non sarà saldamente alloggiato nell'elettrotensile e assicurarsi di avvertire lo scatto dell'aggancio in sede.

## Rimozione della batteria dallo strumento

1. Premere il pulsante di rilascio batteria 10 ed estrarre il pacco batteria dall'impugnatura dell'elettrotensile.
2. Inserire il pacco batteria nel caricatore come descritto nella sezione caricabatteria di questo manuale.

### Pacchi batteria con indicatore di carica (Fig. B)

Alcuni pacchi batteria DEWALT comprendono un indicatore del livello di carica, costituito da tre spie a LED verdi che si illuminano mostrando il livello di carica residua del pacco batteria.

Per azionare l'indicatore del livello di carica, tenere premuto il rispettivo pulsante. Una combinazione di tre spie a LED verdi si illumina per mostrare il livello di carica residua. Quando il livello di carica nella batteria scende al di sotto del limite utilizzabile, l'indicatore del carburante non si illumina e sarà necessario ricaricare la batteria.

**NOTA:** l'indicatore di carica mostra solamente il livello di carica residua del pacco batteria. Non indica la funzionalità dell'apparato ed è soggetto a variazioni in base ai componenti prodotto, alla temperatura e all'applicazione dell'utente finale.

### Fissaggio dell'impugnatura laterale (Fig. C)

**▲ AVVERTENZA:** prima di utilizzare l'apparato, verificare che l'impugnatura sia fissata saldamente.

Avvitare a fondo l'impugnatura laterale 11 in uno degli innesti presenti su ciascun lato della scatola ingranaggi. L'impugnatura laterale deve essere sempre utilizzata per mantenere il controllo dell'elettrotensile in qualsiasi momento.

### Rotazione della scatola del cambio (Fig. A)

Per agevolare l'utente, la scatola del cambio ruota di 90° per le operazioni di taglio.

1. Rimuovere le quattro viti angolari che fissano la scatola del cambio all'alloggiamento del motore.
2. Senza separare la scatola del cambio dall'alloggiamento del motore, ruotare la testa della scatola del cambio alla posizione desiderata.

**NOTA:** se la scatola del cambio e l'alloggiamento del motore si distaccano di oltre 3 mm, l'elettrotensile deve essere riparato e riassembleato presso un centro di assistenza autorizzato DEWALT. La mancata riparazione dell'utensile potrebbe causare un guasto del motore e dei cuscinetti.

3. Reinserrire le viti per fissare la scatola del cambio all'alloggiamento del motore. Serrare le viti a un valore di serraggio di 2,2 Nm. Un serraggio eccessivo potrebbe causare la rottura delle viti.

## Protezioni

**▲ ATTENZIONE:** le cuffie di protezione devono essere usate con tutte le mole, i dischi di taglio, i dischi lamellari per levigatura, le spazzole metalliche e le mole a spazzola. Fare riferimento alla Fig. A per vedere le cuffie di protezione fornite in dotazione con l'elettrotensile. Alcune applicazioni possono richiedere l'acquisto della protezione corretta presso il rivenditore locale o il centro di assistenza autorizzato.

**▲ ATTENZIONE:** quando si utilizza una protezione della mola di Tipo A (taglio) per la smerigliatura, la protezione del disco potrebbe interferire con il pezzo da lavorare causando un controllo insufficiente.

**▲ ATTENZIONE:** quando si utilizza una protezione della mola di Tipo B (smerigliatura) per operazioni di taglio con mole abrasive legate, vi è un aumento del rischio di esposizione a scintille e

particelle emesse, nonché all'esposizione a frammenti di mola in caso di scoppio della mola.

**▲ ATTENZIONE:** quando si utilizza una protezione della mola di Tipo A (taglio), Tipo B (smerigliatura) per operazioni di troncatura e facciate in calcestruzzo o muratura, aumenta il rischio di esposizione alla polvere e perdita di controllo con conseguente contraccolpo.

**▲ ATTENZIONE:** quando si utilizza una protezione della mola di Tipo A (taglio), Tipo B (smerigliatura) con una spazzola metallica del tipo a disco con uno spessore maggiore dello spessore massimo specificato nei dati tecnici, i fili possono rimanere impigliati nella protezione causando la rottura dei fili.

**NOTA:** la smerigliatura e il taglio dei bordi possono essere eseguiti con mole di tipo 27 progettate e previste per questo scopo; le mole con spessore di 6 mm sono progettate per la smerigliatura di superficie, mentre quelle più sottili di Tipo 27 devono essere esaminate consultando l'etichetta del produttore per vedere se possono essere utilizzate per la smerigliatura di superficie oppure soltanto per la smerigliatura / taglio dei bordi. Una protezione della mola di Tipo A (taglio) deve essere utilizzata per qualsiasi mola per cui sia vietata la smerigliatura di superficie. Una protezione della mola di Tipo A (taglio) (precedentemente denominata tipo 1/41) deve essere utilizzata per qualsiasi mola a doppia funzione (smerigliatura e taglio abrasivo combinati). Il taglio può essere eseguito anche utilizzando una mola Tipo 1/41 e una protezione della mola di Tipo A precedentemente denominata protezione Tipo 1/41.

**NOTA:** vedere la **Tabella delle applicazioni di accessori e cuffie di protezione** per scegliere la combinazione di cuffia di protezione / accessori corretta.

### Montaggio e regolazione della protezione One-Touch™ (Fig. D)

**▲ AVVERTENZA:** per ridurre il rischio di gravi lesioni personali, spegnere l'elettrotensile e staccare la batteria prima di eseguire qualsiasi regolazione o rimozione/installazione di dotazioni o accessori. Un avvio accidentale potrebbe provocare lesioni.

#### Regolazione della cuffia di protezione

Per la regolazione della protezione, la leva di sblocco della protezione **8** si inserisce in uno dei fori di allineamento **15** sul collare della protezione utilizzando una funzione di cricchetto.

La parte anteriore di innesto è inclinata e scorre sul foro di allineamento successivo quando la protezione è ruotata in senso orario (mandrino rivolto verso l'utente) ma si auto-blocca in senso antiorario.

#### Montaggio della protezione (Fig. D)

1. Premere la leva di rilascio della protezione **8**.
2. Tenendo aperta la leva di rilascio della protezione, allineare le alette **13** sulla protezione alle scanalature **14** sulla scatola degli ingranaggi.
3. Tenendo aperta la leva di sblocco della cuffia di protezione, spingere la protezione verso il basso fino a innestare le alette della cuffia di protezione e ruotarle nella scanalatura sul mozzo della scatola degli ingranaggi. Rilasciare la leva di rilascio della protezione.
4. Con l'alberino rivolto verso l'operatore, ruotare la protezione in senso orario nella posizione di lavoro desiderata. Premere e tenere premuta la leva di sblocco della protezione **8** per ruotare la protezione in senso antiorario. **NOTA:** il corpo della protezione deve essere posizionato tra l'alberino e l'operatore

per fornire la massima protezione dell'operatore. La leva di sblocco della protezione deve innestarsi in uno dei fori di allineamento **15** sul collare della protezione. Questo assicura la tenuta della protezione.

5. Per rimuovere la protezione, seguire i passaggi 1–3 di queste istruzioni in ordine inverso.

### Flange e mole

#### Montaggio di mole senza mozzo (Fig. E)

**▲ AVVERTENZA:** la mancata corretta installazione della flangia, del dado di serraggio e/o della mola può causare gravi lesioni (o danni all'utensile o alla mola).

**▲ ATTENZIONE:** le flange in dotazione devono essere utilizzate con mole di levigatura di Tipo 27 e Tipo 42 e dischi di taglio di Tipo 41. Vedere la **Tabella delle applicazioni degli accessori e delle protezioni** per ulteriori informazioni.

**▲ AVVERTENZA:** è necessaria una protezione della mola chiusa e bilaterale durante l'utilizzo dei dischi di taglio.

**▲ AVVERTENZA:** l'utilizzo di una flangia o di una cuffia di protezione danneggiata o il mancato utilizzo di una flangia e di una cuffia di protezione corrette può provocare lesioni alle persone in caso di rottura della mola e al contatto con la mola. Vedere la **Tabella delle applicazioni degli accessori e delle protezioni** per ulteriori informazioni.

1. Appoggiare la smerigliatrice su un tavolo, con la cuffia di protezione sollevata.
2. Inserire la flangia di sostegno **5** sull'alberino **4** con il centro sollevato (pilota) rivolto verso la mola. Premere la flangia di sostegno in posizione.
3. Posizionare la mola **20** contro la flangia di sostegno, centrando la mola sul centro sollevato (pilota) della flangia di sostegno.
4. Tenendo premuto il pulsante di blocco dell'alberino e con le depressioni esagonali rivolte lontano dall'alberino, avvitare la flangia di bloccaggio **6** sull'alberino in modo che le alette si innestino nelle due scanalature dell'alberino.
5. Tenendo premuto il tasto di blocco dell'alberino, serrare la flangia di bloccaggio **6** a mano o con la chiave in dotazione. (Utilizzare una flangia di bloccaggio solo se è in perfette condizioni.) Per conoscere i dettagli della flangia consultare la sezione **Tabella degli accessori e delle cuffie di protezione**.
6. Per rimuovere la mola, invertire la procedura di cui sopra.

#### Montaggio dei platorelli di sabbiatura (Fig. A, F)

**NOTA:** non è necessario montare la cuffia di protezione quando si utilizzano mole per levigatura che prevedono l'impiego di platorelli di supporto, spesso chiamati dischi in resina di fibra. Dal momento che non è necessaria una protezione per questi accessori, la protezione potrebbe essere o non essere delle dimensioni corrette se utilizzata.

**▲ AVVERTENZA:** la mancata corretta installazione della flangia, del dado di serraggio e/o della mola può causare gravi lesioni (o danni all'utensile o alla mola).

**▲ AVVERTENZA:** è necessario reinserire una protezione adeguata per le applicazioni con mola di smerigliatura, mola di taglio, disco di sabbiatura, spazzola metallica o mola metallica una volta completate le operazioni di sabbiatura.

1. Posizionare o inserire correttamente il platorello **17** sull'alberino.
2. Posizionare il disco per carteggiatura **18** sul platorello **17**.
3. Tenendo premuto il blocco dell'alberino **3**, far passare il dado di serraggio del disco **19** sull'alberino, guidando il mozzo

sollevato sul dado di serraggio al centro del disco di sabbiatura e del platorello.

4. Stringere il dado di serraggio a mano. Quindi premere il tasto di blocco dell'alberino facendo ruotare il disco di sabbiatura finché il disco di sabbiatura e il dado di serraggio non vengono sistemati in posizione.

5. Per rimuovere la mola, afferrare e ruotare il platorello e il disco di sabbiatura tenendo premuto il tasto di blocco dell'alberino.

### Montaggio e rimozione delle mole con mozzo (Fig. A)

Le mole con mozzo si installano direttamente sull'alberino filettato. La filettatura di un accessorio deve corrispondere alla filettatura dell'alberino.

1. Rimuovere la flangia di supporto tirandola lontano dall'apparato.
2. Filettare la mola sull'alberino **4** manualmente.
3. Premere il tasto di blocco dell'alberino **3** e utilizzare una chiave per serrare il mozzo della mola.
4. Invertire la procedura di sopra per rimuovere la mola.

**AVVISO:** il mancato posizionamento corretto della mola prima dell'accensione dell'apparato può provocare danni all'apparato o alla mola.

### Montaggio di spazzole di ferro e mole e spazzola (Fig. A)

**▲ AVVERTENZA:** la mancata corretta installazione della flangia, del dado di serraggio e/o della mola può causare gravi lesioni (o danni all'utensile o alla mola).

**▲ ATTENZIONE:** per ridurre il rischio di lesioni personali, indossare guanti di protezione durante la manipolazione di spazzole metalliche e mole a spazzola. Possono essere affilate.

**▲ ATTENZIONE:** per ridurre il rischio di danni alla smerigliatrice, la mola o la spazzola non deve toccare la cuffia di protezione durante il montaggio o l'uso. Potrebbero conseguire dei danni non visibili all'accessorio, causando la frattura delle parti metalliche dalla mola o dalla lamella dell'accessorio.

Le spazzole metalliche o le mole a spazzola si inseriscono direttamente sull'alberino filettato senza l'uso di flange. Utilizzare esclusivamente spazzole o mole a spazzola dotate di mozzo filettato. Questi accessori sono disponibili a un costo aggiuntivo presso il vostro rivenditore locale o un centro di assistenza autorizzato.

1. Appoggiare la smerigliatrice su un tavolo, con la cuffia di protezione sollevata.
2. Filettare la mola sull'alberino manualmente.
3. Premere il tasto di blocco dell'alberino **3** e utilizzare una chiave sul mozzo della mola o spazzola di ferro per serrare la mola.
4. Per rimuovere la mola, invertire la procedura di cui sopra.

**AVVISO:** per ridurre il rischio di danni all'apparato, sistemare correttamente il mozzo della mola prima di accendere l'apparato.

### Prima dell'uso

- Installare la cuffia di protezione e il disco o la mola appropriati. Non utilizzare dischi o mole troppo consumati.
- Assicurarsi che le flange di sostegno e di bloccaggio siano montate correttamente. Seguire le istruzioni fornite nella **Tabella delle applicazioni di accessori e cuffie di protezione.**

- Assicurarsi che il disco o la mola ruoti nella direzione delle frecce indicate sull'accessorio e sull'elettrotensile.

- Non usare accessori danneggiati. Prima di ogni utilizzo controllare gli accessori: verificare che i dischi abrasivi non siano scheggiati e lesionati, che il platorello non presenti crepe o segni di usura eccessivi o che la spazzola metallica non abbia filamenti staccati o spezzati. Se l'elettrotensile o l'accessorio cade, verificare se ha subito eventuali danni o montare un accessorio integro. Dopo aver ispezionato o installato un accessorio, verificare che l'operatore e le altre persone siano lontane dal piano dell'accessorio in rotazione e far girare a vuoto l'elettrotensile alla massima velocità per un minuto. Normalmente gli accessori danneggiati si rompono durante questa fase di verifica.

### UTILIZZO

#### Istruzioni per l'uso

**▲ AVVERTENZA:** attenersi sempre alle istruzioni di sicurezza e alle normative in vigore.

**▲ AVVERTENZA:** per ridurre il rischio di gravi lesioni personali, spegnere l'elettrotensile e staccare la batteria prima di eseguire qualsiasi regolazione o rimozione/ installazione di dotazioni o accessori. Un avvio accidentale potrebbe provocare lesioni.

**▲ AVVERTENZA:**

- Assicurarsi che tutti i materiali da smerigliare o tagliare siano fissati saldamente.

- Fissare e sostenere il pezzo da lavorare. Usare una morsa o dei morsetti per tenere fermo e sostenere il pezzo da lavorare a una piattaforma stabile. È importante fissare e sostenere il pezzo saldamente per impedire movimenti del pezzo e la perdita del controllo. Il movimento del pezzo o la perdita del controllo possono costituire un pericolo e provocare lesioni alle persone.

- Indossare sempre regolari guanti da lavoro durante il funzionamento di questo utensile.

- Il cambio diventa bollente durante l'uso.

- Applicare solo una leggera pressione sull'elettrotensile. Non esercitare pressioni laterali sul disco.

- Installare sempre la protezione e il disco o la mola appropriata. Non utilizzare dischi o mole troppo consumati.

- Evitare i sovraccarichi. Se l'elettrotensile si surriscalda, farlo funzionare a vuoto per qualche minuto per raffreddare l'accessorio. Non toccare gli accessori prima che si siano raffreddati. I dischi diventano bollenti durante l'uso.

- Non operare mai con la mola senza una cuffia di protezione adeguata installata.

- Non utilizzare l'elettrotensile con un cavalletto di taglio.

- Non usare mai dischi deformabili insieme a prodotti abrasivi con agglomerante.

- Attenzione: la mola continua a girare anche dopo lo spegnimento della smerigliatrice.

### Corretto posizionamento delle mani (Fig. G)

**▲ AVVERTENZA:** per ridurre il rischio di gravi lesioni personali, tenere **SEMPRE** le mani nella posizione corretta, come illustrato.

**▲ AVVERTENZA:** per ridurre il rischio di gravi lesioni personali, mantenere **SEMPRE** una presa sicura allo scopo di prevenire reazioni improvvise.

Per una presa corretta, stringere con una mano l'impugnatura laterale **11** e con l'altra il corpo della smerigliatrice, come mostrato nella Fig. G.

## Interruttore a leva (Fig. A)

**▲ ATTENZIONE:** stringere saldamente l'impugnatura laterale e il corpo della levigatrice per mantenere il controllo all'avvio e durante l'uso, fino a quando la mola o l'accessorio non sia completamente ferma/o. Assicurarsi che la mola sia completamente ferma prima di appoggiare l'apparato.

**NOTA:** per ridurre i movimenti imprevisti, non accendere o spegnere la levigatrice mentre è in funzione. Far girare la smerigliatrice alla massima velocità prima di toccare la superficie da lavorare. Sollevare l'elettrotensile dalla superficie prima di spegnerlo. Attendere che la rotazione dell'apparato sia terminata prima di appoggiarlo.

1. Per accendere l'utensile, premere la leva di blocco di sicurezza **2** verso il basso dell'utensile, poi premere il grilletto di azionamento **1**. L'utensile funziona quando si preme l'interruttore.

2. Spegnerne l'apparato rilasciando l'interruttore a leva.

## Blocco dell'alberino (Fig. A)

Il blocco dell'alberino **3** serve a prevenire la rotazione dell'alberino durante il montaggio o la rimozione delle mole. Agire sul blocco dell'alberino solo quando l'apparato è spento, con il cavo elettrico staccato dalla presa e dopo che è completamente fermo.

**AVVISO:** per ridurre il rischio di danneggiare l'apparato, non inserire il blocco dell'alberino durante il funzionamento. Altrimenti si danneggia l'apparato e gli accessori presenti potrebbero schizzare via, causando possibili lesioni.

Per inserire il blocco, premere il pulsante di blocco dell'alberino e ruotarlo fino a quando non gira più.

## Smerigliatura di superficie, sabbiatura e spazzolatura metallica

**▲ ATTENZIONE:** utilizzare sempre la protezione secondo le istruzioni contenute nel presente manuale.

Per eseguire operazioni sulla superficie di un pezzo:

1. Attendere che l'elettrotensile raggiunga la massima velocità prima di toccare la superficie di lavorazione.
2. Applicare una pressione minima sulla superficie di lavorazione, lasciando funzionare l'elettrotensile a velocità elevata. La velocità di rimozione del materiale è eccellente quando l'elettrotensile funziona ad alta velocità.
3. Mantenere un'angolazione appropriata tra l'apparato e la superficie di lavoro. Fare riferimento alla tabella in base a una determinata funzione.

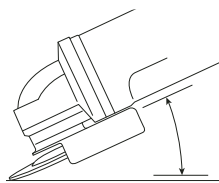

Funzione	Angolo di inclinazione
Rettifica	20°-30°
Carteggiatura con disco lamellare	5°-10°
Carteggiatura con platorello	5°-15°
Spazzolatura metallica	5°-10°

4. Mantenere il contatto tra il bordo della mola e la superficie di lavoro.

- Se si esegue la smerigliatura, la levigatura con dischi lamellari o la spazzolatura metallica, spostare continuamente l'apparato con un movimento avanti e indietro per evitare di creare squarci nella superficie di lavoro.

- Se si esegue la sabbiatura con un platorello, spostare l'apparato costantemente in linea retta per impedire lasciare segni di bruciatura e impronte circolari sulla superficie di lavoro.

**NOTA:** consentire all'apparato di rimanere appoggiato sul piano di lavoro senza muoversi danneggia il pezzo da lavorare.

5. Rimuovere l'elettrotensile dalla superficie di lavorazione prima di spegnerlo. Attendere che la rotazione dell'elettrotensile si sia arrestata prima di appoggiarlo.

**▲ ATTENZIONE:** prestare particolare attenzione durante la lavorazione su un bordo, siccome è possibile che si verifichi un movimento brusco improvviso della smerigliatrice.

## Precauzioni da prendere quando si lavora su un pezzo verniciato

1. La sabbiatura o la spazzolatura metallica di vernici a base di piombo NON è CONSIGLIATA per via delle difficoltà che presenta il controllo delle polveri contaminate. I bambini e le donne in stato interessante sono i soggetti più a rischio di avvelenamento da piombo.

2. Siccome è difficile determinare se una vernice contiene piombo senza un'analisi chimica, consigliamo di attenersi alle seguenti precauzioni per la levigatura di superfici verniciate:

### Sicurezza delle persone

1. Laddove vengano effettuate operazioni di levigatura di vernici o spazzolatura metallica, non consentire l'accesso all'area di lavoro a bambini e donne in stato interessante finché tutte le operazioni di pulizia non saranno completate.

2. Tutte le persone che entrano nell'area di lavoro devono indossare una maschera anti-polvere o un respiratore. Il filtro deve essere sostituito ogni giorno o ogniqualvolta il soggetto presenti difficoltà respiratorie. **NOTA:** è necessario utilizzare esclusivamente maschere anti-polvere adatte per la lavorazione con le polveri e i fumi delle vernici a base di piombo. Le normali maschere per vernici non offrono questa protezione. Consultare il proprio rivenditore locale per una maschera anti-polvere appropriata omologata NIOSH.

3. NON MANGIARE, BERE o FUMARE nell'area di lavoro per impedire l'ingestione di particelle di vernice contaminata. Gli operai devono lavarsi e cambiarsi PRIMA di mangiare, bere o fumare. Non lasciare residui di cibi, bevande o fumo nell'area di lavoro, dove è possibile che si accumuli la polvere.

### Sicurezza ambientale

1. La vernice deve essere rimossa in modo tale da minimizzare la quantità di polvere generata.

2. Le aree dove vengono effettuate operazioni di asportazione della vernice devono essere sigillate con rivestimenti in plastica dello spessore di 4 mils.

3. La levigatura deve essere eseguita in modo tale da ridurre le tracce di polvere di vernice al di fuori dell'area di lavoro.

### Pulizia e smaltimento

1. È necessario aspirare e pulire accuratamente ogni giorno tutte le superfici nell'area di lavoro per tutta la durata del progetto di levigatura o carteggiatura. I sacchetti del filtro dell'aspirapolvere devono essere cambiati regolarmente.

2. Gli stracci utilizzati durante la lavorazione devono essere raccolti e smaltiti insieme ai residui della polvere o a qualsiasi altro detrito prodotto dall'asportazione. Tali residui devono essere riposti in contenitori di scarto sigillati e smaltiti tramite le regolari procedure di raccolta dei rifiuti. Durante le operazioni di pulizia, è necessario tenere i bambini e le donne in stato interessante lontano dall'area di lavoro.
3. Tutti i giocattoli, i mobili lavabili e gli utensili utilizzati dai bambini devono essere lavati accuratamente prima di essere riutilizzati.

## Smerigliatura e taglio dei bordi

**▲ AVVERTENZA:** non usare le mole per la smerigliatura dei bordi/mole da taglio per le applicazioni di smerigliatura di superficie, poiché queste mole non sono progettate per le pressioni laterali riscontrate con la smerigliatura in superficie. Si potrebbero causare la rottura della mola e lesioni.

**▲ ATTENZIONE:** le mole utilizzate per la smerigliatura dei bordi e il taglio possono causare rotture o rimbalzi se si piegano o si attorcigliano mentre l'elettrotensile viene utilizzato. In tutte le operazioni di smerigliatura/taglio dei bordi, il lato aperto della protezione deve essere posizionato lontano dall'operatore.

**AVVISO:** la smerigliatura/il taglio dei bordi con una mola di Tipo 27 devono essere limitati al taglio e alla dentellatura di superficie (meno di 13 mm di profondità quando la mola è nuova). Ridurre la profondità di taglio/dentellatura pari alla riduzione del raggio della mola man mano che si consuma. Vedere la **Tabella delle applicazioni di accessori e cuffie di protezione** per ulteriori informazioni. La smerigliatura / taglio dei bordi con una mola di Tipo A richiede l'utilizzo di una protezione di Tipo 1.

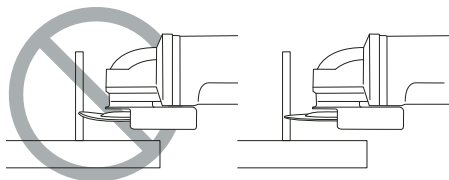

1. Attendere che l'elettrotensile raggiunga la massima velocità prima di toccare la superficie di lavorazione.
2. Applicare una pressione minima sulla superficie di lavorazione, lasciando funzionare l'elettrotensile a velocità elevata. La velocità di smerigliatura/taglio è al massimo quando l'apparato funziona ad alta velocità.
3. Posizionarsi in modo che il lato inferiore aperto della mola non sia rivolto verso di sé.
4. Una volta che si è iniziato un taglio e creato un intaglio nel pezzo, non cambiare l'inclinazione del taglio. Un cambio dell'inclinazione del taglio potrebbe far piegare la mola causandone la rottura. Le mole per la smerigliatura dei bordi non sono progettate per resistere alle pressioni laterali causate dalla piegatura.
5. Rimuovere l'elettrotensile dalla superficie di lavorazione prima di spegnerlo. Attendere che la rotazione dell'elettrotensile si sia arrestata prima di appoggiarlo.

## Taglio nel metallo

**Per il taglio di abrasivi agglomerati, utilizzare sempre la protezione di Tipo A.**

Durante il taglio, lavorare con un'alimentazione moderata, adattata al materiale di taglio. Non esercitare pressione sul disco di taglio e non inclinare né far oscillare la macchina.

Non ridurre la velocità dei dischi di taglio in corsa applicando una pressione laterale.

La macchina deve sempre funzionare con un movimento di smerigliatura verso l'alto. Altrimenti sussiste il rischio che venga fatta fuoriuscire dal taglio in modo incontrollato.

Durante il taglio di profili e barre quadrate, è consigliabile iniziare dalla sezione trasversale più piccola.

## Smerigliatura grezza

**Non utilizzare mai un disco da taglio per la sgrossatura. Utilizzare sempre la protezione di Tipo B.**

I risultati ottimali di sgrossatura sono ottenuti impostando la macchina a un'angolazione compresa tra 30°-40°. Spostare la macchina avanti e indietro con una pressione moderata. In tal modo, il pezzo da lavorare non si scalderà eccessivamente, non si scolorirà e non si formeranno scanalature.

## Taglio di pietra

**La macchina deve essere utilizzata esclusivamente per il taglio a secco.**

Per il taglio della pietra, è consigliabile utilizzare un disco di taglio diamantato. Far funzionare la macchina soltanto con una maschera anti-polvere aggiuntiva.

## Consigli per la lavorazione

**Esercitare cautela nel taglio di scanalature in pareti strutturali.**

Le scanalature nelle pareti strutturali sono soggette alle normative specifiche di ciascun paese. Tali normative devono essere osservate in tutti i casi. Prima di iniziare il lavoro, consultare l'ingegnere strutturale, l'architetto o il responsabile edile competente.

## MANUTENZIONE

Questo elettrotensile è stato progettato per funzionare a lungo con una manutenzione minima. Prestazioni sempre soddisfacenti dipendono da una cura appropriata e da una pulizia regolare.

**▲ AVVERTENZA:** per ridurre il rischio di gravi lesioni personali, spegnere l'elettrotensile e staccare la batteria prima di eseguire qualsiasi regolazione o rimozione/installazione di dotazioni o accessori. Un avvio accidentale potrebbe provocare lesioni.

Il caricabatteria e il pacco batteria non sono parti riparabili. Per informazioni sui contatti dei centri di assistenza, consultare il retro di questo manuale o visitare il sito web [www.2helpU.com](http://www.2helpU.com).

## Lubrificazione

L'apparato non richiede alcuna ulteriore lubrificazione.

## Pulizia

**▲ AVVERTENZA:** pericolo di scosse elettriche e rischio meccanico. Scollegare l'apparecchio dalla sorgente di alimentazione elettrica prima di procedere alla pulizia.

**▲ AVVERTENZA:** per garantire un funzionamento sicuro ed efficiente, mantenere sempre puliti l'elettrotensile e le feritoie di ventilazione.

**▲ AVVERTENZA:** ogni volta che si rileva sporco accumulatosi all'interno e intorno alle prese d'aria, soffiare via con aria secca lo sporco e la polvere dall'alloggiamento principale. Quando si esegue questa procedura indossare protezioni per gli occhi e una maschera antipolvere omologata.

**▲ AVVERTENZA:** non usare mai solventi o altri prodotti chimici aggressivi per pulire le parti non metalliche dell'utensile. Queste sostanze chimiche rischiano di indebolire i materiali di cui sono fatte tali parti. Usare un panno inumidito solo con acqua e un

detergente neutro. Non lasciare che penetri del liquido all'interno dell'elettrotensile e non immergere alcuno dei suoi componenti direttamente in un liquido.



Le feritoie di ventilazione possono essere pulite con uno spazzolino asciutto e morbido con setole di materiale non metallico e/o con un aspirapolvere adatto. Non utilizzare acqua o soluzioni detergenti. Indossare occhiali di protezione e una mascherina antipolvere omologati.

### Accessori opzionali

**▲ AVVERTENZA:** poiché accessori diversi da quelli offerti da DEWALT non sono stati testati con questo prodotto, l'utilizzo di tali accessori potrebbe essere pericoloso. Per ridurre il rischio di lesioni alle persone, con questo prodotto devono essere utilizzati esclusivamente gli accessori DEWALT consigliati.

**▲ AVVERTENZA:** non utilizzare una mola a legante abrasivo che ha superato la data di scadenza (EXP) indicata vicino al centro della mola (se fornita). Le mole che hanno superato la scadenza hanno più probabilità di scoppiare e causare lesioni gravi. Conservare le ruote con legante abrasivo in un luogo asciutto senza sbalzi di temperatura o umidità. Distruggere le mole scadute o danneggiate in modo che non possano essere utilizzate.

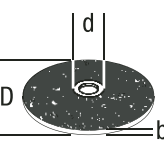
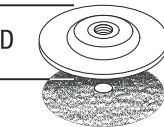
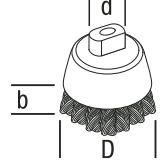
Rivolgersi al proprio rivenditore per ulteriori informazioni sugli accessori idonei.

	Max. [mm]		[mm]	Rotazione min. [min. <sup>-1</sup> ]	Velocità periferica [m/s]	Lunghezza del foro filettato [mm]
	D	b				
	115	6,4	22,23	11.500	80	–
	125	6,4	22,23	11.500	80	–
	115	–	–	11500	80	–
	125	–	–	11500	80	–
	75	30	M14	11500	45	20,0
	115	13	M14	11500	80	20,0

### Chip Tool Connect™ (Fig. H)

**▲ AVVERTENZA:** per ridurre il rischio di lesioni personali gravi, spegnere l'unità e Rimuovere il pacco batteria prima di effettuare qualsiasi regolazione o rimozione/installazione di attacchi o accessori. Un avvio accidentale può provocare lesioni personali.

L'utensile è dotato di un chip Tool Connect™ e presenta un apposito alloggiamento per la sua installazione.

Il Chip Tool Connect™ è un'applicazione opzionale per dispositivi smart (come ad esempio smartphone o tablet) che connette il dispositivo per utilizzare l'applicazione mobile per funzioni di gestione dell'inventario.

Consultare il **Foglio di istruzioni del Chip Tool Connect™** per maggiori informazioni.

### Installazione del Chip Tool Connect™

1. Rimuovere le viti di fissaggio **21** che tengono fermo il coperchio di protezione del Chip Tool Connect™ **22** che si trova all'interno della sega.
2. Rimuovere il coperchio di protezione e inserire il Chip Tool Connect™ nell'alloggiamento vuoto **23**.
3. Accertarsi che il Chip Tool Connect™ sia a filo dell'alloggiamento. Fissarlo con le viti di fissaggio e stringere le viti.
4. Consultare il **Foglio di istruzioni del Chip Tool Connect™** per maggiori informazioni.

### Protezione dell'ambiente



I prodotti/Le batterie sono riciclabili, ma, se sono contrassegnati con il simbolo del cassonetto barrato, non devono essere smaltiti con i normali rifiuti domestici.

Lasciare scaricare completamente le batterie e separarle e, se possibile, separare le fonti luminose dal prodotto. È responsabilità dell'utilizzatore provvedere all'eliminazione di tutti i dati personali dal prodotto da smaltire. A quel punto sarà possibile conferirlo presso un centro di raccolta ufficiale o presso un rivenditore aderente all'iniziativa, che nella maggior parte dei casi lo ritirerà a titolo gratuito. L'imballaggio deve essere scartato in base al codice del materiale contrassegnato su di esso. Le istruzioni per l'uso e la sicurezza devono essere smaltite solo quando il prodotto non è più in uso.

Per informazioni sulla gestione dei rifiuti, rivolgersi alla propria comunità locale/al proprio comune di residenza. Per ulteriori informazioni, visitare il sito web [www.2helpU.com](http://www.2helpU.com) e scansionare il codice QR riportato sopra.

## Informazioni aggiuntive per protezioni e accessori DCG406, DCG413

Quando si utilizzano mole diamantate segmentate, utilizzare soltanto mole diamantate con gioco periferico non superiore a 10 mm e angolo di inclinazione negativo.

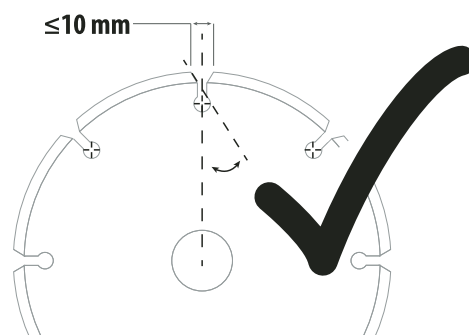
**NON UTILIZZARE**

mole diamantate segmentate con gioco periferico superiore a 10 mm e/o angolo di inclinazione positivo.

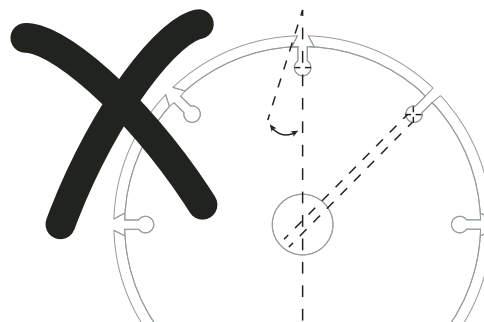

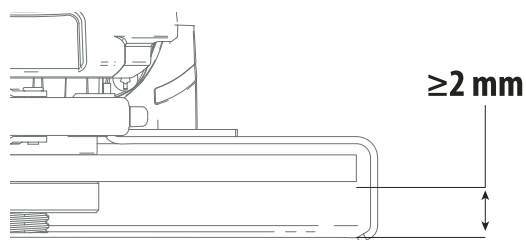

Per tutti gli accessori di smerigliatura, levigatura e spazzolatura metallica del tipo a mola, la parte più bassa dell'accessorio deve essere contenuta all'interno dell'involucro della protezione con uno spazio di almeno 2 mm rispetto alla linguetta inferiore della protezione.



## Applicazioni di accessori e cuffie di protezione DCG406, DCG413

	Tipo di accessorio	Accessorio	Cuffia di protezione	Assemblaggio per riferimento
<b>Smerigliatura di superficie</b>	Mola Tipo 27		 Tipo B (Smerigliatura)	
<b>Taglio</b>	Mola Tipo 41 (1A) (metallo)		 Tipo A (Taglio chiuso)	
	Mola Tipo 42 (27A) (metallo)		 Tipo A (Taglio chiuso)	
	Mola Tipo 41 (1A) (muratura/calcestruzzo)		 Tipo A (Taglio chiuso)	
	Mola da taglio diamantata (muratura/calcestruzzo)		 Tipo A (Taglio chiuso)	4
	Mole abrasive per materiali diversi da metallo o muratura/calcestruzzo		 Tipo A (Taglio chiuso)	
<b>Doppia funzione (taglio e smerigliatura combinati)</b>	Mola abrasiva a doppia funzione		 Tipo A (Taglio chiuso)	
<b>Spazzolatura metallica</b>	Mola a spazzola metallica		 Tipo A o Tipo B (taglio chiuso o smerigliatura)	
	Spazzola metallica tipo a coppa		Protezione non richiesta	

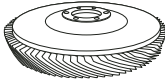
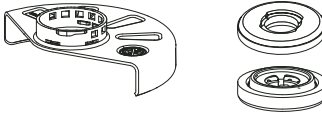
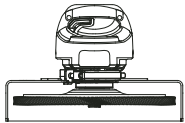
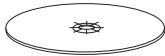
<sup>4</sup> Per la geometria accettabile della mola diamantata, vedere la *Tabella Informazioni aggiuntive per cuffie di protezione e accessori*.

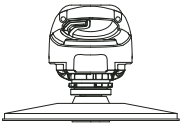
	Tipo di accessorio	Accessorio	Cuffia di protezione	Assemblaggio per riferimento
Levigatura	Disco lamellare (Tipo 27 / Tipo 29)		 Tipo B (Smerigliatura)	
	Abrasivo flessibile (es. carta vetrata) (supportato da platorello flessibile)		 Protezione non richiesta	 <sup>6</sup>

<sup>6</sup> Platorello in gomma e dado di bloccaggio del disco di sabbatura (incluso con il platorello in gomma) disponibili a un costo aggiuntivo presso il proprio rivenditore di zona DEWALT o centro di assistenza autorizzato DEWALT.

**▲ PERICOLO:** non usare per tagliare o intagliare il legno. Non utilizzare dischi da taglio dentati di alcun tipo. Possono verificarsi gravi lesioni personali.

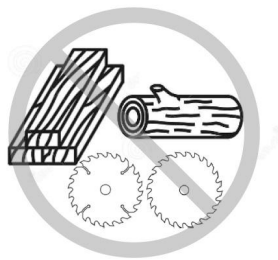

# SNOERLOZE KLEINE HAAKSE SLIJPMACHINE

## DCG406, DCG413

 **WAARSCHUWING:** Lees alle veiligheidswaarschuwingen, instructies, illustraties en specificaties in deze handleiding, met inbegrip van de delen over de geleverde accu en lader in een originele gereedschapshandleiding of de afzonderlijke Accu's en laders-handleidingen. Handleidingen kunnen verkregen worden door contact op te nemen met de klantendienst (raadpleeg de laatste pagina van deze handleiding).

### Technische gegevens

		DCG406	DCG413
Spanning	V <sub>DC</sub>	18	18
Type		3	2
Accutype		Li-Ion	Li-Ion
Max. uitgangsvermogen	W	1647	1647
Snelheid onbelast	min <sup>-1</sup>	9000	9000
Diameter slijpschijf	mm	125	115
Dikte slijpschijf (max)	mm	6,4	6,4
Diameter afkortschijf	mm	125	115
Dikte afkortschijf (max)	mm	3	3
Diameter draadwiel	mm	115	115
Dikte draadwiel (max)	mm	13	13
Asdiameter		M14	M14
Aslengte	mm	21,5	21,5
Gewicht (zonder accu)*	kg	1,80	1,78
* gewicht is inclusief zijhandgreep en beschermkap			
Geluidswaarden en vibratiewaarden (triax-vectorsom) volgens EN62841-2-3:			
L <sub>PA</sub> (emissie geluidsdrukniveau)	dB(A)	87	87
L <sub>WA</sub> (geluidsvermogensniveau)	dB(A)	95	95
K (onzekerheid voor het gegeven geluidsniveau)	dB(A)	3	3
Vlakslijpen			
Trillingsemisiewaarde a <sub>h, AG</sub> =	m/s <sup>2</sup>	7,5	7,5
Onzekerheid K =	m/s <sup>2</sup>	1,5	1,5
Schuren met schijf			
Trillingsemisiewaarde a <sub>h, DS</sub> =	m/s <sup>2</sup>	<2,5	<2,5
Onzekerheid K =	m/s <sup>2</sup>	1,5	1,5
Slijpen en afkorten van beton			
Trillingsemisiewaarde a <sub>h, CG</sub> =	m/s <sup>2</sup>	6,9	6,9
Onzekerheid K =	m/s <sup>2</sup>	1,5	1,5

Het trillingsemisieniveau dat in dit informatieblad wordt gegeven, is gemeten in overeenstemming met een gestandaardiseerde test volgens EN62841 en kan worden gebruikt om het ene gereedschap met het andere te vergelijken. Het kan worden gebruikt voor een voorlopige inschatting van blootstelling.

 **WAARSCHUWING:** Het verklaarde vibratie-emissieniveau geldt voor de hoofdtoepassingen van het gereedschap. Als het gereedschap echter voor andere toepassingen wordt gebruikt, dan wel met andere accessoires of slecht wordt onderhouden, kan de vibratie-emissie verschillen. Dit kan het blootstellingsniveau aanzienlijk verhogen gedurende de totale arbeidsduur.

Een inschatting van het blootstellingsniveau aan vibratie dient ook te worden overwogen wanneer het gereedschap wordt uitgeschakeld of als het aan staat maar geen daadwerkelijke werkzaamheden uitvoert. Dit kan het blootstellingsniveau aanzienlijk verminderen gedurende de totale arbeidsduur.

Stel vast of er nog aanvullende veiligheidsmaatregelen zijn ter bescherming van de gebruiker tegen de effecten van trilling, zoals: het onderhouden van gereedschap en de accessoires, de handen warm houden en de organisatie van werkpatronen.

 **OPGELET:** Werken met de draadborstel of de slijpschijf kan leiden tot verschillende trillingsniveaus.

 **WAARSCHUWING:** Slijpen in dunne metalen platen of andere gemakkelijk vibrerende structuren met een groot oppervlak, kan leiden tot een totale geluidsemisie die veel hoger is (tot 15 dB) dan de opgegeven waarden voor geluidsemisie. Het maken van lawaai moet bij zulke werkstukken zo veel mogelijk voorkomen worden door middel van gepaste maatregelen, zoals het gebruiken van zware, flexibele dempende matten. Er wordt ook rekening gehouden met de verhoogde geluidsemisie bij zowel de risicobeoordeling voor blootstelling aan geluid als bij het selecteren van gepaste gehoorbescherming.

### EG-conformiteitsverklaring

#### Machinerichtlijn



#### Snoerloze kleine haakse slijpmachine DCG406, DCG413

DEWALT verklaart dat de producten die worden beschreven onder **Technische Gegevens** voldoen aan: 2006/42/EG, EN62841-1:2015 +A11:2022, EN IEC 62841-2-3:2021 +A11:2021.

Deze producten zijn ook conform richtlijnen 2014/30/EU en 2011/65/EU. Neem voor meer informatie contact op met DEWALT op het volgende adres of kijk op de achterzijde van de handleiding.

De ondergetekende is verantwoordelijk voor de samenstelling van het technisch bestand en legt deze verklaring af namens DEWALT.

Markus Rompel  
Vice-President Engineering, PTE- Europe  
DEWALT, Richard-Klinger-Strasse 11,  
65510, Idstein, Duitsland  
15.11.2024

 **WAARSCHUWING:** Beperk het risico van letsel, lees de instructiehandleiding.

## Definities: Veiligheidsrichtlijnen

De onderstaande definities beschrijven het veiligheidsniveau voor ieder signaleringswoord. Lees de gebruiksaanwijzing en let op deze symbolen.

**⚠ GEVAAR:** Geeft een dreigend gevaar aan dat, als het niet wordt voorkomen, **zal** leiden tot **een ongeval met dodelijke afloop of ernstig letsel**.

**⚠ WAARSCHUWING:** Geeft een mogelijk gevaarlijke situatie aan dat, als deze niet wordt voorkomen, **zou kunnen** leiden tot **een ongeval met dodelijke afloop of ernstig letsel**.

**⚠ OPGELET:** Geeft een mogelijk gevaarlijke situatie aan die, als deze niet wordt voorkomen, **kan** leiden tot **licht tot gemiddeld letsel**.

**KENNISGEVING:** Geeft een handeling aan **waarbij zich geen persoonlijk letsel voordoet** maar die, als deze niet wordt voorkomen, **kan** leiden tot **materiële schade**.

**⚠** Wijst op het gevaar voor elektrische schok.

**⚠** Wijst op brandgevaar.

## Algemene veiligheidswaarschuwingen voor elektrisch gereedschap

**⚠ WAARSCHUWING:** Lees alle veiligheidswaarschuwingen, instructies, illustraties en specificaties die bij dit gereedschap zijn meegeleverd. Het niet opvolgen van alle onderstaande instructies kan leiden tot een elektrische schok, brand en/of ernstig persoonlijk letsel.

### BEWAAR ALLE WAARSCHUWINGEN EN INSTRUCTIES ALS TOEKOMSTIG REFERENTIEMATERIAAL

De term „elektrisch gereedschap“ in de waarschuwingen verwijst naar uw (met een snoer) op de netspanning aangesloten elektrische gereedschap of naar (draadloos) elektrisch gereedschap met een accu.

#### 1) Veiligheid Werkplaats

a) **Houd het werkgebied schoon en goed verlicht.**

Rommelige of donkere gebieden zorgen voor ongelukken.

b) **Bedien elektrische gereedschappen niet in een explosieve omgeving, zoals in de nabijheid van ontvlambare vloeistoffen, gassen of stof.** Elektrische gereedschappen veroorzaken vonken die het stof of de dampen kunnen doen ontbranden.

c) **Houd kinderen en omstanders op een afstand terwijl u een elektrisch gereedschap bedient.** Als u wordt afgeleid kunt u de controle over het gereedschap verliezen.

#### 2) Elektrische Veiligheid

a) **Stekkers van elektrisch gereedschap moeten in het stopcontact passen. Pas de stekker nooit op enige manier aan. Gebruik geen adapterstekkers samen met geaard elektrisch gereedschap.** Niet aangepaste stekkers en passende contactdozen verminderen het risico op een elektrische schok.

b) **Vermijd lichamelijk contact met gearde oppervlaktes zoals buizen, radiatoren, fornuizen en ijskasten.** Er bestaat een verhoogd risico op een elektrische schok als uw lichaam geaard is.

c) **Stel elektrisch gereedschap niet bloot aan regen of natte omstandigheden.** Als er water in een elektrisch gereedschap terecht komt, verhoogt dit het risico op een elektrische schok.

d) **Behandel het stroomsnoer voorzichtig. Gebruik het stroomsnoer nooit om het elektrische gereedschap te**

**dragen of te trekken, of de stekker uit het stopcontact te halen. Houd het snoer uit de buurt van warmte, olie, scherpe randen, of bewegende onderdelen.** Beschadigde snoeren of snoeren die in de war zijn verhogen het risico op een elektrische schok.

e) **Als u een elektrisch gereedschap buitenshuis gebruikt, gebruikt u een verlengsnoer dat geschikt is voor gebruik buitenshuis.** Het gebruik van een verlengsnoer dat geschikt is voor buitenshuis, vermindert het risico op een elektrische schok.

f) **Als het gebruik van een elektrisch gereedschap op een vochtige locatie onvermijdelijk is, gebruikt u een stroomvoorziening die beveiligd is met een aardlekschakelaar.** Het gebruik van een aardlekschakelaar vermindert het risico op een elektrische schok.

#### 3) Persoonlijke Veiligheid

a) **Blijf alert, kijk wat u doet en gebruik uw gezonde verstand als u een elektrisch gereedschap bedient. Gebruik het gereedschap niet als u vermoeid bent of onder de invloed van drugs, alcohol of medicatie bent.** Een moment van onoplettendheid tijdens het bedienen van elektrische gereedschappen kan leiden tot ernstig persoonlijk letsel.

b) **Gebruik een beschermende uitrusting. Draag altijd oogbescherming.** Beschermende uitrusting zoals een stofmasker, antislip veiligheidsschoenen, een helm, of gehoorbescherming gebruikt in de juiste omstandigheden zal het risico op persoonlijk letsel verminderen.

c) **Vermijd onbedoeld starten. Zorg ervoor dat de schakelaar in de ,off' (uit) stand staat voordat u het gereedschap aansluit op de stroombron en/of accu, het oppakt of ronddraagt.** Het rondragen van elektrische gereedschappen met uw vinger op de schakelaar of het aanzetten van elektrische gereedschappen waarvan de schakelaar aan staat, zorgt voor ongelukken.

d) **Verwijder alle stelsleutels of moersleutels voordat u het elektrische gereedschap aan zet.** Een moersleutel of stelsleutel die in een ronddraaiend onderdeel van het elektrische gereedschap is achtergelaten kan leiden tot persoonlijk letsel.

e) **Rek u niet te ver uit. Blijf altijd stevig en in balans op de grond staan.** Dit zorgt voor betere controle van het elektrische gereedschap in onverwachte situaties.

f) **Draag geschikte kleding. Draag geen loszittende kleding of sieraden. Houd uw haar en kleding uit de buurt van bewegende onderdelen.** Loszittende kleding, sieraden of lang haar kunnen door bewegende delen worden gegrepen.

g) **Als er in apparaten wordt voorzien voor het aansluiten van stofverwijdering- of verzamelapparatuur, zorg er dan voor dat deze correct worden aangesloten en gebruikt.** Het gebruik van een stofverzamelaar kan aan stof gerelateerde gevaren verminderen.

h) **Denk niet dat u, doordat u het gereedschap veel hebt gebruikt, het allemaal wel weet en dat u de veiligheidsbeginselen kunt negeren.** Een onvoorzichtige actie kan in een fractie van een seconde ernstig letsel tot gevolg hebben.

#### 4) Gebruik en Verzorging van Elektrisch Gereedschap

a) **Forceer het gereedschap niet. Gebruik het juiste elektrische gereedschap voor uw toepassing.** Het juiste elektrische gereedschap voert de werkzaamheden beter en veiliger uit waarvoor het is ontworpen.

- b) **Gebruik het gereedschap niet als de schakelaar het niet aan en uit kan zetten.** Leder gereedschap dat niet met de schakelaar kan worden bediend is gevaarlijk en moet worden gerepareerd.
- c) **Trek de stekker uit het stopcontact en/of neem de accu, als deze kan worden losgenomen, uit het elektrische gereedschap en voer daarna pas aanpassingen uit, wissel daarna pas accessoires of berg daarna pas het gereedschap op.** Dergelijke preventieve veiligheidsmaatregelen verminderen het risico dat het elektrisch gereedschap per ongeluk opstart.
- d) **Bewaar gereedschap dat niet wordt gebruikt buiten het bereik van kinderen en laat niet toe dat personen die onbekend zijn met het elektrische gereedschap of deze instructies het gereedschap bedienen.** Elektrische gereedschappen zijn gevaarlijk in handen van ongetrainde gebruikers.
- e) **Onderhoud elektrische gereedschappen. Controleer op verkeerde uitlijning en het grijpen van bewegende onderdelen, breuk van onderdelen en andere omstandigheden die de werking van het gereedschap nadelig kunnen beïnvloeden. Zorg dat het gereedschap voor gebruik wordt gerepareerd als het beschadigd is.** Veel ongelukken worden veroorzaakt door slecht onderhouden gereedschap.
- f) **Houd snijdgereedschap scherp en schoon.** Correct onderhouden snijdgereedschappen met scherpe snijdranden lopen minder snel vast en zijn gemakkelijker te beheersen.
- g) **Gebruik het elektrische gereedschap, de accessoires en gereedschapsonderdelen enz. in overeenstemming met deze instructies, waarbij u rekening houdt met de werkomstandigheden en de werkzaamheden die dienen te worden uitgevoerd.** Gebruik van het elektrische gereedschap voor werkzaamheden die anders zijn dan het bedoelde gebruik, kunnen leiden tot een gevaarlijke situatie.
- h) **Houd de handgrepen en oppervlakken die u beet pakt, droog, schoon en vrij van olie en vet.** Door gladde handgrepen en oppervlakken die u beet pakt, kan veilig werken en bedienen van het gereedschap in onverwachte situaties onmogelijk worden.
- 5) Gebruik en Verzorging van Gereedschap op Accu**
- a) **Gebruik alleen de lader die door de fabrikant wordt opgegeven.** Een lader die geschikt is voor één accutype, kan een risico op brand veroorzaken indien gebruikt met een andere accu.
- b) **Gebruik elektrische gereedschappen uitsluitend met speciaal omschreven accu's.** Gebruik van andere accu's kan leiden tot letsel en brandgevaar.
- c) **Als de accu niet in gebruik is, dient u deze uit de buurt te houden van andere metalen voorwerpen zoals paperclips, munten, sleutels, spijkers, schroeven of andere kleine metalen voorwerpen die een verbinding van het ene contactpunt met het andere kunnen maken.** Het kortsluiten van de accucontactpunten samen kan brandwonden of brand veroorzaken.
- d) **Als het gereedschap te zwaar wordt belast, kan er vloeistof uit de accu lekken; vermijd contact hiermee. Als u per ongeluk hier toch mee in contact komt, spoelt u met water. Als de vloeistof in contact met de ogen komt, dient u daarnaast medische hulp in te roepen.** Vloeistof afkomstig uit de accu kan irritatie of brandwonden veroorzaken.
- e) **Werk niet met een accu of met gereedschap dat beschadigd is of waaraan wijzigingen zijn aangebracht.** Beschadigde of gemodificeerde accu's kunnen onvoorspelbaar

gedrag vertonen dat kan leiden tot brand, explosie of een risico van letsel.

f) **Stel een accu of gereedschap niet bloot aan open vuur of uitzonderlijk hoge temperatuur.** Brand of een temperatuur boven de 130 °C kunnen de accu doen exploderen.

g) **Volg alle instructies voor het opladen en laad de accu of het gereedschap niet op buiten het temperatuurbereik dat in de instructies wordt opgegeven.** Door op onjuiste wijze opladen of opladen bij een temperatuur buiten het opgegeven bereik kan de accu beschadigd raken en het risico van brand toenemen.

## 6) Service

a) **Zorg dat u gereedschap wordt onderhouden door een erkende reparateur die uitsluitend identieke vervangende onderdelen gebruikt.** Dit zorgt ervoor dat de veiligheid van het gereedschap blijft gegarandeerd.

b) **Probeer nooit beschadigde accu's te repareren.** De reparaties aan accu's mogen alleen worden uitgevoerd door de fabrikant of door geautoriseerde servicecentra.

## VEILIGHEIDSVORSCHRIFTEN VOOR ALLE BEDIENINGSHANDELINGEN

**Gemeenschappelijke veiligheidswaarschuwingen voor slijpen, schuren, het gebruik van de staalborstel en afkorten:**

a) **Dit elektrische gereedschap is bedoeld als slijpmachine, schuurmachine, metalen borstel en afkortgereedschap. Lees alle veiligheidswaarschuwingen, instructies, illustraties en specificaties die bij dit gereedschap worden verstrekt.** Het niet opvolgen van alle onderstaande instructies kan leiden tot een elektrische schok, brand en/of ernstig letsel.

b) **Het wordt niet aanbevolen werkzaamheden zoals polijsten met dit elektrisch gereedschap uit te voeren.** Handelingen waarvoor het elektrisch gereedschap niet is ontworpen, kunnen leiden tot gevaarlijke situaties en persoonlijk letsel.

c) **Voer geen wijzigingen aan dit gereedschap uit met het doel werkzaamheden te verrichten waarvoor het niet is ontworpen en bedoeld door de fabrikant.** Dergelijke wijzigingen kunnen leiden tot verlies van controle en kunnen ernstig persoonlijk letsel veroorzaken.

d) **Gebruik geen accessoires die niet speciaal ontworpen en bedoeld zijn door de fabrikant van het gereedschap.** Als u een accessoire op uw gereedschap kunt bevestigen, betekent dat nog niet dat u er gegarandeerd veilig mee kunt werken.

e) **Het nominale toerental van het accessoire moet tenminste gelijk zijn aan het maximale toerental zoals dit op het gereedschap staat vermeld.** Accessoires die sneller draaien dan hun nominale toerental kunnen in stukken breken en worden weggeslingerd.

f) **De buitendiameter en dikte van het hulpstuk mogen niet groter zijn dan de maximale capaciteit van uw elektrische gereedschap.** Accessoires met een onjuiste grootte kunnen niet goed worden bevestigd of onder controle worden gehouden.

g) **De afmetingen van de aansluiting van het accessoire moet overeenkomen met die van de aansluiting van het elektrisch gereedschap.** Accessoires die niet passen op de bevestigingshardware van het gereedschap zullen uit balans raken en/of extreem trillen en kunnen u de controle over het gereedschap doen verliezen.

h) **Gebruik een hulpstuk niet als dit beschadigd is. Controleer accessoires zoals een schuurschijf voor gebruik**

**op schilfers en barstjes, steunkussens op barstjes, scheurtjes of overmatige slijtage, staalborstels op losse of gespleten draden. Als het gereedschap of het accessoire is gevallen, inspecteer het dan op schade of plaats een onbeschadigd accessoire. Na het inspecteren en plaatsen van een accessoire zorgt u ervoor dat u en omstanders uit de buurt van het bereik van het ronddraaiende accessoire blijven en laat u het gereedschap gedurende een minuut onbelast op maximale snelheid draaien.** Beschadigde accessoires breken gewoonlijk af tijdens deze testtijd.

i) **Draag persoonlijke beschermende uitrusting. Gebruik afhankelijk van de toepassing gezichtsbedekking of bescherming van de ogen, zoals een veiligheidsbril. Draag, zo nodig, een stofmasker, gehoorbescherming, handschoenen en een werkschort die kleine afgeschuurde deeltjes of deeltjes van het werkstuk tegenhouden.** De bescherming van de ogen moet rondvliegende deeltjes die door de diverse werkzaamheden vrijkomen, tegen kunnen houden. Het stofmasker moet in staat zijn deeltjes die door uw werkzaamheden vrijkomen te filteren. Langdurige blootstelling aan intense geluiden kan gehoorverlies veroorzaken.

j) **Houd omstanders op veilige afstand van de werkomgeving. Iedereen die het werkgebied betreedt, moet persoonlijke beschermende kleding dragen.** Brokstukken van het werkstuk of van een afgebroken accessoire kunnen worden weggeslingerd en letsel buiten het directe werkgebied veroorzaken.

k) **Houd het gereedschap alleen vast bij de geïsoleerde greepoppervlakken wanneer u een handeling uitvoert waarbij het accessoire van het zaaggereedschap in aanraking kan komen met verborgen bedrading.** Contact met bedrading die onder stroom staat, kan metalen onderdelen van het gereedschap onder stroom zetten en de gebruiker een elektrische schok geven.

l) **Leg het gereedschap nooit neer voordat het accessoire volledig tot stilstand is gekomen.** Het ronddraaiende accessoire kan mogelijk in contact met de oppervlakte komen waardoor u de controle over het gereedschap verliest.

m) **Laat het gereedschap niet draaien terwijl u het aan uw zijde draagt.** Wanneer uw kleding per ongeluk bekneld raakt in het ronddraaiende accessoire, kan het accessoire tegen uw lichaam aan worden getrokken.

n) **Maak de ventilatieopeningen van het gereedschap regelmatig schoon.** De ventilator van de motor zuigt het stof in de behuizing en extreme ophoping van metaaldeeltjes kan een elektrische schok veroorzaken.

o) **Werk niet met het gereedschap in de buurt van ontvlambare materialen.** Vonken kunnen deze materialen doen ontbranden.

p) **Gebruik geen accessoires waarvoor vloeibare koelmiddelen nodig zijn.** Het gebruik van water of andere vloeibare koelmiddelen kan een elektrische schok tot gevolg hebben.

## OVERIGE VEILIGHEIDSINSTRUCTIES VOOR ALLE HANDELINGEN

### Terugslag en bijbehorende waarschuwingen

Terugslag is een plotselinge reactie op een ronddraaiende schijf, steunkussen, borstel of ander accessoire dat bekneld raakt of vastloopt. Beknelling of grijpen zorgt voor het snel vastlopen van het ronddraaiende accessoire wat er op zijn beurt zorgt dat het onbeheersbare gereedschap in de tegenovergestelde richting van de draairichting van het accessoire wordt gedwongen op het koppelpunt.

Als bijvoorbeeld een slijpschijf vastloopt of bekneld raakt in het werkstuk, kan de rand van de schijf die bij het knelpunt in het oppervlak van het materiaal dringt, de schijf omhoog doen komen en op de gebruiker afsturen. De schijf kan naar de gebruiker toe of van hem vandaan springen, afhankelijk van de richting van de beweging van de schijf op het knelpunt. Slijpschijven kunnen onder deze omstandigheden ook afbreken.

Terugslag is het gevolg van verkeerd gebruik of onjuiste gebruiksomstandigheden van het gereedschap. Met geschikte voorzorgsmaatregelen, zoals hieronder worden beschreven, kan terugslag worden voorkomen:

a) **Blijf het gereedschap stevig met beide handen vasthouden en plaats uw lichaam en armen zo dat u een eventuele terugslag kunt opvangen. Gebruik altijd een hulphandgreep indien meegeleverd voor maximale beheersing van terugslag of torsiereactie tijdens het opstarten.** De gebruiker kan torsiereactie of terugslagkrachten beheersen als de juiste voorzorgsmaatregelen worden genomen.

b) **Houd uw handen uit de buurt van het draaiende hulpstuk.** Het accessoire kan over uw hand terugslaan.

c) **Zorg ervoor dat uw lichaam zich niet op een positie bevindt waar het in aanraking zou kunnen komen in geval van terugslag.** Terugslag zorgt dat het gereedschap wegschiet in de tegenovergestelde richting van de wielbeweging op het beknellingpunt.

d) **Wees extra voorzichtig bij het werken aan of in hoeken. Voorkom dat het gereedschap gaat 'springen' en bekneld raakt in het werkstuk.** Hoeken, scherpe randen en wegspringen kunnen er vaak toe leiden dat het ronddraaiende accessoire vastloopt en dat kan verlies van controle of terugslag veroorzaken.

e) **Bevestig geen zaagkettingen, zaagbladen voor houtbewerking, gesegmenteerde diamantschijven met een opening groter dan 10 mm of getande zaagbladen.** Dergelijke zaagbladen veroorzaken vaak terugslag en verlies van controle.

### Veiligheidswaarschuwingen speciaal voor slijp- en afkortwerkzaamheden

a) **Gebruik alleen de voor uw gereedschap genoemde slijpschijven en de beschermkap die specifiek is bedoeld voor de geselecteerde schijf.** Schijven waarvoor het elektrisch gereedschap niet is ontwikkeld, kunnen niet voldoende worden afgeschermd en zijn onveilig.

b) **Het slijppoppervlak van schijven met verzonken middelpunt moet onder het vlak van lip van de beschermkap worden gemonteerd.** Een schijf die niet goed is gemonteerd en die uitsteekt buiten het vlak van de lip van de beschermkap, kan niet naar behoren worden afgeschermd.

c) **De beschermkap moet stevig worden bevestigd aan het gereedschap en zo worden geplaatst dat maximale veiligheid is gegarandeerd, waarbij een zo klein mogelijk gedeelte van de schijf niet-afgeschermd is voor de gebruiker.** De beschermkap helpt de gebruiker te beschermen tegen afgebroken deeltjes van de schijf en voorkomt dat de gebruiker in contact komt met de schijf en met vonken die kleding in brand kunnen zetten.

d) **Schijven moeten alleen worden gebruikt voor de genoemde toepassingen. Bijvoorbeeld: slijp niet met de zijkant van een afkortschijf.** Schuur/afkortschijven zijn bedoeld voor rondom slijpen; zijwaartse krachten kunnen maken dat deze schijven uit elkaar spatten.

e) **Gebruik altijd onbeschadigde flenzen van het juiste formaat en de juiste vorm voor de geselecteerde schijf.** De

juiste schijfflenzen ondersteunen de schijf en verminderen zo de mogelijkheid van schijfbreuk. Flenzen voor afkortschijven kunnen verschillen van flenzen voor slijpschijven.

f) **Gebruik geen versleten schijven van grotere elektrische gereedschappen.** Een schijf die is bedoeld voor groter elektrisch gereedschap, is niet geschikt voor de hogere snelheid van kleiner gereedschap en kan uit elkaar springen.

g) **Gebruikt u schijven met een dubbele toepassing, gebruik dan altijd de juiste beschermkap voor het werk dat u uitvoert.** Als u de juiste beschermkap niet gebruikt, dan zal het niveau van bescherming misschien onvoldoende zijn, wat ernstig letsel kan veroorzaken.

### Aanvullende veiligheidswaarschuwingen speciaal voor afkortwerkzaamheden

a) **'Duw' niet te hard met de snijschijf en gebruik niet teveel druk. Probeer niet een al te grote zaagdiepte te bereiken.** Het overbelasten van de schijf vergroot de belasting en ontvankelijkheid voor het blokkeren of vastlopen van de schijf in de zaagsnede, en de mogelijkheid van terugslag of schijfbreuk.

b) **Zorg ervoor dat uw lichaam niet in één lijn is met de draaiende schijf en ga zo staan dat u niet recht achter de schijf staat.** Als de schijf tijdens de bediening van uw lichaam weg beweegt, kan de mogelijke terugslag de draaiende schijf doen wegschieten en het elektrisch gereedschap naar u toe slingeren.

c) **Wanneer het blad vast komt te zitten, of wanneer u het zagen om welke reden dan ook wilt onderbreken, schakelt u het gereedschap uit en houdt u dit zonder te bewegen in het materiaal totdat de schijf volledig tot stilstand is gekomen. Probeer nooit een afkortschijf uit de zaagsnede te verwijderen terwijl de schijf in beweging is, anders kan terugslag optreden.** Zoek naar de oorzaak van het vastlopen van de schijf en neem de juiste corrigerende maatregelen.

d) **Hervat de werkzaamheden niet als de schijf nog in het werkstuk zit. Laat het wiel volledig op snelheid komen en steek het voorzichtig opnieuw in de zaagsnede.** De schijf kan blokkeren, weglopen of terugslaan als het gereedschap opnieuw wordt opgestart in het werkstuk.

e) **Ondersteun panelen of een ander groot werkstuk zodat het risico van vastlopen of terugslaan van de schijf minder groot is.** Grote werkstukken kunnen onder hun eigen gewicht doorzakken. De ondersteuning moet onder het werkstuk worden geplaatst, dicht bij de zaaglijn en de rand van het werkstuk, aan beide zijden van de schijf.

f) **Ga extra voorzichtig te werk wanneer u "invallend" zaagt in bestaande muren of andere niet-zichtbare gedeelten.**

De vooruitstekende schijf kan gas- of waterleidingen, elektrische bedrading of objecten raken die een terugslag veroorzaken.

g) **Probeer niet een gebogen zaagsnede te maken.** Het overbelasten van de schijf vergroot de belasting en ontvankelijkheid voor het blokkeren of vastlopen van de schijf in de zaagsnede, en de mogelijkheid van terugslag of schijfbreuk, wat ernstig letsel kan veroorzaken.

### Aanvullende veiligheidsinstructies voor werken met schuurmachines

a) **Gebruik schuurpapier van het juiste formaat. Volg bij het kiezen van schuurpapier de aanbevelingen van de fabrikant.** Groter schuurpapier dat te ver buiten het schuurkussen steekt, vormt een gevaar van schaafwonden en kan beknelling of scheuren van de schijf of terugslag veroorzaken.

### Aanvullende veiligheidsinstructies voor werken met draadborstels

a) **Houd er rekening mee dat ook bij gewone werkzaamheden borstelharen los kunnen raken uit de staalborstel. Zet niet teveel kracht op de borstelharen door een te grote druk op de borstel uit te oefenen.** De borstelharen dringen gemakkelijk door in lichte kleding en/of de huid.

b) **Als gebruik van een beschermkap wordt aanbevolen voor werken met een staalborstel, zorg er dan voor dat de schijf of de borstel de beschermkap niet kunnen raken.** De draadschijf of de borstel kan in diameter groter worden als gevolg van centrifugale krachten.

### Aanvullende veiligheidsregels voor slijpmachines

a) **Gebruik nooit Type 11 schijven (komvormig) op dit gereedschap.** Het gebruik van accessoires die niet geschikt zijn, kan persoonlijk letsel tot gevolg hebben.

b) **Gebruik altijd de zijhandgreep. Zet de handgreep stevig vast.** Gebruik de zijhandgreep zodat u te allen tijde de controle over het gereedschap behoudt.

c) **Als u gesegmenteerde diamantschijven gebruikt, gebruik dan alleen diamantschijven met een opening niet groter dan 10 mm en een negatieve hellinghoek (raadpleeg de tabel met aanvullende informatie voor beschermkappen en accessoires.)**

### De blootstelling aan stof verminderen

Controleer, vóór aanvang van het werk, de gevarenklasse van het stof dat tijdens het werk geproduceerd zal worden.

**▲ WAARSCHUWING:** Vermijd het aanraken of inademen van stof, omdat dit de gezondheid kan schaden. Stof dat wordt gevormd tijdens het gebruiken van elektrisch gereedschap en andere constructieactiviteiten, kan chemicaliën, mineralen of deeltjes bevatten die bekend staan om infecties van de luchtwegen, allergische reacties, kanker, geboortefwijkingen of andere vruchtbaarheidsproblemen te veroorzaken bij de gebruiker of omstaanders.

- Zulk stof kan bijvoorbeeld gegenereerd worden tijdens het werken op hardhout, zoals beuk of eik, verf op loodbasis, beton, metselwerk of stenen die kwarts bevatten.

- Materiaal dat asbest bevat mag alleen door specialisten worden verwerkt.

- Bekijk de in uw land relevante regelgeving voor de materialen waar op gewerkt moet worden.

- Gebruik een stofzuiger of stofafzuigsysteem met een officieel goedgekeurde beschermingsklasse, om de plaatselijk geldende regelgeving inzake bescherming tegen stof en geschikt voor het materiaal waar op gewerkt moet worden na te leven.

- Vang de resterende stofdeeltjes direct bij de bron op en vermijd afzetting in de omliggende omgeving. Gebruik gepaste afzuigaccessoires voor dit doeleinde.

### Aanvullende maatregelen:

- Verzeker dat de werkplaats goed geventileerd is.

- Draagt adembescherming die geschikt is voor het soort stof dat wordt gegenereerd.

### Overige risico's

Ondanks het toepassen van de relevante veiligheidsvoorschriften en het implementeren van veiligheidsvoorzieningen kunnen sommige overige risico's niet worden vermeden. Dit zijn:

- Beschadiging van het gehoor.

- *Risico op persoonlijk letsel door deeltjes die worden weggeslingerd.*
- *Risico op brandwonden omdat accessoires tijdens het gebruik heet worden.*
- *Risico op persoonlijk letsel als gevolg van langdurig gebruik.*
- *Risico op vrijkomen van stof van gevaarlijke stoffen.*

### Elektrische veiligheid

De elektrische motor is slechts voor één voltage ontworpen. Controleer altijd dat het voltage van de accu overeenkomt met de voltage op het typeplaatje. Let er ook op dat het voltage van uw lader overeenkomt met dat van uw netstroomvoorziening.



Uw DEWALT-lader is dubbel geïsoleerd overeenkomstig EN60335; daarom is een aardedraad niet nodig.

**⚠ WAARSCHUWING:** Wij adviseren u een aardlekschakelaar te gebruiken met een nominale reststroomwaarde van 30 mA of minder.

Als het netsnoer beschadigd is, moet het worden vervangen door een speciaal voorbereid snoer dat verkrijgbaar is via de DEWALT-servicedienst.

### Vervanging van de stekker (alleen V.K. & Ierland)

Als er een nieuwe netstekker moet worden gemonteerd:

- *Verwerk de oude stekker veilig bij het afval.*
- *Verbind de bruine draad aan de faseaansluiting van de stekker.*
- *Sluit de blauwe draad aan op de nul-aansluiting.*

**⚠ WAARSCHUWING:** Er moet geen aansluiting worden gemaakt op de aarde-aansluiting.

Volg de instructies voor de aansluitingen die bij stekkers van goede kwaliteit worden geleverd. Aanbevolen zekering: 3 A.

### Een verlengsnoer gebruiken

Gebruik alleen een verlengsnoer als het absoluut noodzakelijk is. Gebruik een goedgekeurd verlengsnoer dat geschikt is voor het ingangsvermogen van uw lader (zie **Technische Gegevens**). De minimum doorsnede van de geleider is 1 mm<sup>2</sup>; de maximale lengte is 30 m. Wind de kabel altijd volledig af als u een kabelhaspel gebruikt.

## BEWAAR DEZE INSTRUCTIES

### Accutype

Deze accu's kunnen worden gebruikt:

Accu	(kg)	Accu	(kg)
DCB546	1,08	DCB184/B/G	0,62
DCB547/G	1,46	DCB185	0,35
DCB548	1,46	DCB187	0,54
DCB549	2,12	DCB188	0,95
DCB181	0,35	DCB189	0,54
DCB182	0,61	DCBP034/G	0,32
DCB183/B/G	0,40	DCBP518/G	0,75

Raadpleeg de handleiding van de batterij/oplader voor meer informatie.

### Inhoud van de verpakking

De verpakking bevat:

- 1 Haakse slijper
- 1 Type A beschermkap
- 1 Type B beschermkap
- 1 Zijhandgreep

- 1 Steunflens
- 1 Vergrendelingsflens
- 1 Inbussleutel
- 1 Li-Ion accu (modellen C1, D1, L1, M1, P1, S1, T1, X1)
- 2 Li-Ion-accu's (modellen C2, D2, L2, M2, P2, S2, T2, X2)
- 3 Li-Ion-accu's (modellen C3, D3, L3, M3, P3, S3, T3, X3)
- 1 Gebruikershandleiding

• *Controleer of het gereedschap, de onderdelen of accessoires mogelijk zijn beschadigd tijdens het transport.*

• *Neem de tijd om deze handleiding grondig door te lezen en te begrijpen voordat u de apparatuur gebruikt.*

### Markeringen op het gereedschap

De volgende pictogrammen staan op het gereedschap vermeld:



Lees de gebruikershandleiding vóór gebruik.



Draag gehoorbescherming.



Draag oogbescherming.



Bedien het gereedschap altijd met twee handen.



Gebruik de type B beschermkap niet voor afkortwerk.

### Positie Datumcode (Afb. [Fig.] D)

De productiedatumcode **16** bestaat uit een code gevormd door een jaartal met 4 cijfers gevuld door een weeknummer met 2 cijfers en een fabriekscode bestaande uit 2 cijfers.

### Beschrijving (Afb. A)

**⚠ WAARSCHUWING:** Pas het gereedschap of een onderdeel ervan nooit aan. Dit kan schade of persoonlijk letsel tot gevolg hebben.

- 1 Kantelschakelaar
- 2 Hendel voor vergrendeling in de uit-stand
- 3 Asvergrendelknop
- 4 Spindel
- 5 Steunflens
- 6 Vergrendelflens
- 7 Type B Beschermkap
- 8 Vrijgavehendel beschermkap
- 9 Accu
- 10 Accuvrijgaveknop
- 11 Zijhandgreep
- 12 Type A Beschermkap

### Bedoeld gebruik

Uw snoerloze haakse slijper is ontworpen voor professioneel zagen, slijpen, schuren en toepassingen met een draadborstel.

**GEEN** andere slijpschijven dan in het midden verzonken schijven en lamellenschijven gebruiken.

**NIET** gebruiken onder natte omstandigheden of op een plaats waar brandbare vloeistoffen of gassen aanwezig zijn.

Deze snoerloze haakse slijper is professioneel elektrisch gereedschap.

Laat kinderen **NIET** met het gereedschap in contact komen. Onervaren gebruikers mogen alleen onder toezicht met dit gereedschap werken.

**▲ GEVAAR:** Niet gebruiken voor het zagen of bewerken van hout. Geen zaagbladen met tanden gebruiken. Dit kan ernstig persoonlijk letsel veroorzaken.

• **Jonge kinderen en personen met een zwakke gezondheid.** Dit apparaat is niet bedoeld voor gebruik door jonge kinderen en personen met een zwakke gezondheid, zonder toezicht.

• Dit product is niet bedoeld voor gebruik door personen (waaronder kinderen) die verminderde fysieke, zintuiglijke of psychische mogelijkheden hebben; wanneer sprake is van gebrek aan ervaring, kennis of vaardigheden is gebruik alleen toegestaan onder toezicht van een persoon die verantwoordelijk is voor de veiligheid van gebruikers. Laat nooit kinderen alleen met dit product.

## Kenmerken

### Kickback Brake™

Wanneer wordt gedetecteerd dat de schijf bekneld raakt of vastloopt, grijpt de elektronische rem met maximale kracht in en zet de schijf snel stil, beperkt de beweging van de slijpmachine en schakelt de machine uit. De schakelaar moet losgelaten en daarna opnieuw ingedrukt worden om het gereedschap opnieuw te starten.

### Power-OFF™ overbelastingsbeveiliging

De stroomvoorziening van de motor wordt gestopt bij overbelasting van de motor. Bij voortdurende overbelasting wordt het gereedschap uitgeschakeld. De schakelaar moet losgelaten en daarna opnieuw ingedrukt worden om het gereedschap opnieuw te starten. Het gereedschap zal zichzelf uitschakelen wanneer de stroombelasting de waarde van de overbelastingsstroom bereikt (verbrandingspunt van de motor). Als het apparaat steeds weer wordt uitgeschakeld, zet dan minder kracht/gewicht op het gereedschap totdat het functioneert zonder dat de overbelastingsbeveiliging wordt ingeschakeld.

### Antitrilling-zijhandgreep

De antitrilling-zijhandgreep biedt nog meer comfort doordat de door het gereedschap veroorzaakte trillingen, worden opgevangen.

### Functie langzame start

De functie langzame start maakt het langzaam opbouwen van snelheid mogelijk zodat een eerste hapering tijdens het opstarten wordt voorkomen. Deze functie is vooral handig als u in beperkte ruimten werkt.

### No-Volt

De functie Geen-spanning voorkomt dat de haakse slijpmachine start als u na een onderbreking van de stroomvoorziening de schakelaar niet eerst loslaat en opnieuw indrukt.

### Elektronische koppeling

De elektronische koppelbegrenzende koppeling vermindert de maximale koppelreactie die op de gebruiker wordt overgebracht in het geval dat een schijf vastloopt. Deze functie voorkomt ook dat de tandwielen en de elektrische motor vastlopen. De koppelbegrenzende koppeling is in de fabriek ingesteld en kan niet worden aangepast.

## MONTAGE EN AANPASSINGEN

**▲ WAARSCHUWING:** *Beperk het gevaar op ernstig persoonlijk letsel tot een minimum, zet het gereedschap uit en neem de accu uit, voor u een aanpassing uitvoert of hulpstukken of accessoires verwijderd/plaatst. Per ongeluk opstarten kan letsel veroorzaken.*

**▲ WAARSCHUWING:** *Gebruik uitsluitend accu's en laders van het merk DEWALT.*

### De accu in het gereedschap plaatsen en de accu uit het gereedschap nemen (Afb. B)

**OPMERKING:** Zorg ervoor dat de accu 9 volledig is opgeladen.

#### De accu in de handgreep van het gereedschap plaatsen

1. Lijn de accu 9 uit met de rails in de handgreep van het gereedschap (Afb. B).
2. Schuif de accu in de handgreep tot deze stevig vastzit en verzeker dat u de accu vast hoort klikken.

#### De accu uit het gereedschap nemen

1. Druk op de vrijgaveknop 10 en trek de accu stevig uit de handgreep van het gereedschap.
2. Zet de accu in de lader zoals wordt beschreven in het ladergedeelte van deze handleiding.

#### Accu's met vermogensmeter (Afb. B)

Er zijn DEWALT-accu's met een vermogensmeter en deze vermogensmeter bestaat uit drie groene LED-lampjes die het resterend niveau van de accu aangeven.

U kunt de vermogensmeter activeren door de knop van de vermogensmeter ingedrukt te houden. Een combinatie van de drie groene LED-lampjes gaat branden en dat geeft een aanduiding van de hoeveelheid lading die de accu nog heeft. Wanneer de lading in de accu onder het bruikbare niveau ligt, gaat de vermogensmeter niet branden en moet de accu worden opgeladen.

**OPMERKING:** De vermogensmeter geeft slechts een indicatie van de hoeveelheid lading die de accu nog heeft. De meter geeft geen aanwijzingen over de functionaliteit van het gereedschap en is onderhevig aan schommelingen afhankelijk van productcomponenten, temperatuur en de toepassing door de eindgebruiker.

#### De zijhandgreep bevestigen (Afb. C)

**▲ WAARSCHUWING:** *Controleer voordat u het gereedschap gebruikt, dat de hendel stevig vastzit.*

Schroef de zijhandgreep 11 stevig in één van de openingen aan weerszijde van de tandwielkast. Gebruik de zijhandgreep zodat u te allen tijde de controle over het gereedschap behoudt.

#### De tandwielkast draaien (Afb. A)

Voor zaagbewerkingen kunt u de tandwielkast 90° draaien, zodat u comfortabeler kunt werken.

1. Draai de vier hoekschroeven los waarmee de tandwielkast vastzit op de motorbehuizing.
2. Draai de kop van de tandwielkast in de gewenste stand, maar maak de tandwielkast niet los van de motorbehuizing.

**OPMERKING:** Als er meer ruimte dan 3 mm ontstaat tussen de tandwielkast en de motorbehuizing, moet het gereedschap worden nagezien en opnieuw worden geassembleerd door een DEWALT-servicecentrum. Als u het gereedschap niet laat

onderhouden, kan dat leiden tot een defect van de motor en het lager.

3. Zet de schroeven weer vast en bevestig zo de tandwielkast op de motorbehuizing. Zet schroeven vast met een aanhaalmoment van 2,2 Nm. Wanneer u de schroeven te vast zet, kunnen zij de schroefdraad beschadigen.

## Beschermkappen

**▲ OPGELET: Beschermkappen moeten worden gebruikt bij alle slijpschijven, zaagschijven, lamellenschijven, draadborstels en draadschijven.** Bekijk afbeelding A voor de beschermkappen die bij dit gereedschap worden meegeleverd. Voor sommige toepassingen moet u de juiste beschermkap aanschaffen bij uw dealer of officiële servicecentrum.

**▲ OPGELET:** Als u een schijfbeschermkap van Type A (afkorten) voor oppervlakteslijpen gebruikt, kan de beschermkap de werkzaamheden aan het werkstuk belemmeren, waardoor u minder controle heeft.

**▲ OPGELET:** Als u een Type B (slijpen) beschermkap voor afkortwerkzaamheden met gelijmde slijpschijven gebruikt, is er een groter risico dat u wordt blootgesteld aan weggeslingerde vonken en deeltjes, en aan delen van de schijf als deze zou barsten.

**▲ OPGELET:** Als u een Type A (afkorten), Type B (slijpen) beschermkap gebruikt voor afkort- en oppervlaktewerk in beton of metselwerk, is er een groter risico dat u wordt blootgesteld aan stof en verlies van de controle als gevolg van terugslag.

**▲ OPGELET:** Als u een Type A (afkorten), Type B (slijpen) beschermkap gebruikt met schijfvormige draadborstel met een dikte van meer dan de maximale dikte, zoals opgegeven in de technische gegevens, kunnen de draden van de borstel in de beschermkap verstrikt raken, met breken van de draden als gevolg.

**OPMERKING:** U kunt randen schuren en langs randen zagen met schijven van het Type 27 die speciaal voor dit doel zijn ontworpen; 6 mm dikke schijven zijn ontworpen voor slijpwerkzaamheden, bij dünnere schijven van het Type 27 moet u aan de hand van het label van de fabrikant vaststellen of u ze kunt gebruiken voor slijpwerkzaamheden, of alleen voor randen schuren/zagen. Een beschermkap van Type A (afkorten) moet worden gebruikt bij elke schijf waarmee oppervlakteslijpen verboden is. Een beschermkap van Type A (afkorten) (voorheen type 1/41) moet worden gebruikt bij schijven voor gecombineerde toepassingen (slijpen gecombineerd met afkorten). Afkorten kan ook met een schijf van Type 1/41 en een Type A afkortschijfbeschermkap die vroeger Type 1/41 beschermkap werd genoemd.

**OPMERKING:** Raadpleeg de **Tabel met toepassingen van accessoires en beschermkappen** om de juiste combinatie beschermkap/accessoire te selecteren.

## De One-Touch™-beschermkap monteren en afstellen (Afb. D)

**▲ WAARSCHUWING: Beperk het gevaar op ernstig persoonlijk letsel tot een minimum, zet het gereedschap uit en neem de accu uit, voor u een aanpassing uitvoert of hulpstukken of accessoires verwijderd/plaatst.** Per ongeluk opstarten kan letsel veroorzaken.

### De beschermkap afstellen

Voor afstelling van de beschermkap grijpt de vrijgavehendel **8** voor de beschermkap met behulp van een ratelfunctie in één van de uitlijningsgaten **15** op de kraag van de beschermkap in.

Het ingrijpende oppervlak is schuin en gaat over naar het volgende uitlijningsgat wanneer de beschermkap naar rechts wordt gedraaid (as naar de gebruiker gericht), maar vergrendelt zichzelf in de richting naar links.

## De beschermkap monteren (Afb. D)

1. Druk op de vrijgavehendel van de beschermkap **8**.
2. Houd de vrijgavehendel van de beschermkap ingedrukt en lijn de nokken **13** op de uit met de sleuven **14** op de tandwielkast.
3. Houd de vrijgavehendel van de beschermkap ingedrukt, duw de beschermkap omlaag totdat de nokken ingrijpen en draai ze in de groef op de naaf van de tandwielkast. Laat de vrijgavehendel van de beschermkap los.
4. Roteer de beschermkap naar rechts in de werkpositie van uw keuze, met de as naar u toe gericht. Houd de vrijgavehendel van de beschermkap **8** ingedrukt en draai de beschermkap naar links. **OPMERKING:** De beschermkap als geheel moet worden geplaatst tussen de as en de gebruiker, zodat laatstgenoemde maximaal is beschermd. De vrijgavehendel van de beschermkap moet in één van de uitlijningsgaten **15** op de kraag van de beschermkap klikken. Dan kunt u er zeker van zijn dat de beschermkap goed vastzit.
5. Voer de stappen 1 – 3 van deze instructies in omgekeerde volgorde uit wanneer u de beschermkap wilt losnemen.

## Flenzen en schijven

### Monteren van schijven die niet zijn voorzien van een naaf (Afb. E)

**▲ WAARSCHUWING:** Wanneer de flens/klemmoer/schijf niet goed wordt geplaatst, kan dat leiden tot ernstige letsel (of beschadiging van het gereedschap of de schijf).

**▲ OPGELET:** Meegeleverde flenzen moeten worden gebruikt met verzonken schuurschijven van Type 27 en Type 42 en slijpschijven van Type 41. Raadpleeg de **Tabel voor gebruik van accessoires en beschermkappen** voor meer informatie.

**▲ WAARSCHUWING:** Een gesloten, tweezijdige beschermkap voor zaagschijven is nodig wanneer met zaagschijven wordt gewerkt.

**▲ WAARSCHUWING:** Gebruik van een beschadigde flens of beschermkap of gebruik van een verkeerde flens en beschermkap kan leiden tot ernstig letsel als de schijf breekt of als u de schijf aanraakt. Raadpleeg de **Tabel voor gebruik van accessoires en beschermkappen** voor meer informatie.

1. Plaats het gereedschap op een tafel, de beveiliging omhoog.
2. Plaats de steunflens **5** op as **4** met het verhoogde middenstuk (geleider) naar de schijf gericht. Druk de steunflens op z'n plaats.
3. Plaats de schijf **20** tegen de steunflens en centreer daarbij de schijf op het verhoogde middenstuk (geleider) van de steunflens.
4. Druk de asvergrendelknop in en draai met de zeskantige verzonken delen van de schijf weg gericht, de vergrendelflens **6** op de as zodat de nokken ingrijpen in de twee gleuven op de as.
5. Draai de vergrendelflens **6** vast met de hand of met de meegeleverde sleutel, terwijl u de asvergrendelknop ingedrukt houdt. (Gebruik alleen een vergrendelingsflens als deze in perfecte conditie is.) Raadpleeg de **Tabel met toepassingen van accessoires en beschermkappen** voor meer flensgegevens.
6. U kunt de schijf verwijderen door de hierboven vermelde instructies in omgekeerde volgorde uit te voeren.

## Monteren van steunkussens (Afb. A, F)

**OPMERKING:** Het gebruik van een beschermkap met schuurschijven die een steunkussen gebruiken, vaak met vezel versterkte schijven genoemd, is niet verplicht. Omdat een beschermkap niet verplicht is met gebruikt van deze accessoires kan het zijn dat de beschermkap niet goed past.

▲ **WAARSCHUWING:** Wanneer de flens/klemmoer/schijf niet goed wordt geplaatst, kan dat leiden tot ernstige letsel (of beschadiging van het gereedschap of de schijf).

▲ **WAARSCHUWING:** De juiste beschermkap moet weer worden geïnstalleerd voor de slijpschijf, de zaagschijf, de schuurschijf, de draadborstel of bij toepassingen van de draadschijf, nadat de schuurtoepassingen zijn voltooid.

1. Plaats of draai een van het juiste schroefdraad voorzien steunkussen **17** op de as.
2. Plaats de schuurschijf **18** op het steunkussen **17**.
3. Draai, terwijl u de asvergrendelknop **3** ingedrukt houdt, de klemmoer **19** op de as en breng het verhoogde middenstuk op de klemmoer in het midden van de schuurschijf en het steunkussen aan.
4. Zet de klemmoer met de hand vast. Druk vervolgens de asvergrendelknop in en draai de schuurschijf tot de schijf en de klemmoer stevig tegen elkaar zitten.
5. U kunt de schijf verwijderen door het steunkussen en het schuurkussen vast te pakken en te draaien terwijl u de asvergrendelknop ingedrukt houdt.

## Schijven met naaf plaatsen en verwijderen (Afb. A)

Schijven met naaf worden direct op de as met schroefdraad geplaatst. De schroefdraad van het accessoire moet overeenkomen met de schroefdraad op de as.

1. Verwijder de steunflens door deze van het gereedschap te trekken.
2. Draai de schijf met de hand op de as **4**.
3. Druk de asvergrendelknop **3** in en zet de naaf van de schijf vast met een sleutel.
4. Ga in omgekeerde volgorde te werk wanneer u de schijf wilt verwijderen.

**KENNISGEVING:** Wanneer u nalaat de schijf goed vast te zetten voordat u het gereedschap inschakelt, kan dat beschadiging van het gereedschap of van de schijf tot gevolg hebben.

## Monteren van draadborstels en draadschijven (Afb. A)

▲ **WAARSCHUWING:** Wanneer de flens/klemmoer/schijf niet goed wordt geplaatst, kan dat leiden tot ernstige letsel (of beschadiging van het gereedschap of de schijf).

▲ **OPGELET:** Beperk het risico van persoonlijk letsel, draag werkhandschoenen wanneer u met draadborstels en schijven werkt. Zij kunnen scherp worden.

▲ **OPGELET:** Beperk het risico van beschadiging van het gereedschap, de schijf of de borstel mag de beschermkap niet raken wanneer de kap is gemonteerd of in gebruik is. Niet-waarneembare beschadiging van het accessoire kan optreden, waardoor stukjes draad los kunnen komen van de schijf of van de borstel.

Draadborstels of draadschijven worden direct op de as met schroefdraad geplaatst zonder dat flenzen worden gebruikt. Gebruik alleen draadborstels of draadschijven die voorzien zijn van een naaf met schroefdraad. Deze accessoires zijn tegen

meerprijs verkrijgbaar bij uw dealer ter plaatse of bij een officieel servicecentrum.

1. Plaats het gereedschap op een tafel, de beveiliging omhoog.
2. Draai met de hand de schijf op de as.
3. Druk de asvergrendelknop **3** in en zet de schijf op de naaf van de draadschijf of draadborstel vast met een sleutel.
4. U kunt de schijf verwijderen door de hierboven vermelde instructies in omgekeerde volgorde uit te voeren.

**KENNISGEVING:** Beperk het risico van beschadiging van het gereedschap, zet de naaf van de schijf goed op de as vast voordat u het gereedschap inschakelt.

## Voordat u het gereedschap in gebruik neemt

- Installeer de beschermkap en de geschikte schijf of het geschikte wiel. Gebruik geen teveel versleten schijven of wielen.
- Verzeker dat de steunflens en de vergrendelflens juist gemonteerd zijn. Volg de instructies die worden gegeven in de **Tabel voor toepassing van accessoires en beschermkappen**.
- Verzeker dat de schijf of het wiel draait in de richting van de pijlen op het accessoire en het gereedschap.
- Gebruik een hulpstuk niet als dit beschadigd is. Controleer accessoires zoals een schuurschijf voor gebruik op schilfers en barstjes, steunkussens op barstjes, scheurtjes of overmatige slijtage, staalborstels op losse of gespleten draden. Als het gereedschap of het accessoire is gevallen, inspecteer het dan op schade of plaats een onbeschadigd accessoire. Na het inspecteren en plaatsen van een accessoire zorgt u ervoor dat u en omstanders uit de buurt van het bereik van het ronddraaiende accessoire blijven en laat u het gereedschap gedurende een minuut onbelast op maximale snelheid draaien. Beschadigde accessoires breken gewoonlijk af tijdens deze testtijd.

## WERKING

### Gebruiksaanwijzing

▲ **WAARSCHUWING:** Houd u altijd aan de veiligheidsinstructies en van toepassing zijnde voorschriften.

▲ **WAARSCHUWING:** Beperk het gevaar op ernstig persoonlijk letsel tot een minimum, zet het gereedschap uit en neem de accu uit, voor u een aanpassing uitvoert of hulpstukken of accessoires verwijdert/plaatst. Per ongeluk opstarten kan letsel veroorzaken.

▲ **WAARSCHUWING:**

- Zorg dat al het materiaal dat geschuurd of gesneden gaat worden stevig op zijn plaats zit.
- Zet het werkstuk vast en ondersteun het. Zet het werkstuk met klemmen of een bankschroef vast en ondersteun het op een stabiele ondergrond. Het is belangrijk dat u het werkstuk stevig vastzet en ondersteunt zodat u het onder controle houdt en het niet kan verschuiven. Wanneer het werkstuk verschuift of wanneer u de controle over het werkstuk verliest, kan dat leiden tot een gevaarlijke situatie en kan persoonlijk letsel het gevolg zijn.
- Draag altijd de gewone werkhandschoenen wanneer u met dit gereedschap werkt.
- De tandwielkast wordt zeer heet tijdens gebruik.
- Oefen slechts geringe druk op het gereedschap uit. Oefen geen zijwaartse druk uit op de schijf.
- Installeer altijd de beschermkap en de juiste schijf. Gebruik niet een schijf die al te zeer versleten is.
- Overbelast de machine niet. Als het gereedschap heet wordt, laat het dan een paar minuten zonder belasting draaien zodat het accessoire kan afkoelen. Raak accessoires niet aan voordat ze zijn afgekoeld. De schijven worden zeer heet tijdens gebruik.

- Werk nooit met de slijpkom zonder geschikte beschermkap geplaatst.
- Gebruik het elektrisch gereedschap niet met een afkortstandaard.
- Gebruik nooit blotters samen met gelijmde schuurproducten.
- Wees u ervan bewust dat de schijf blijft draaien nadat het gereedschap is uitgeschakeld.

### Juiste handpositie (Afb. G)

**▲ WAARSCHUWING:** Beperk het risico op ernstig persoonlijk letsel, plaats **ALTIJD** uw handen in de juiste positie, zoals afgebeeld.

**▲ WAARSCHUWING:** Beperk het risico op ernstig persoonlijk letsel, houd het gereedschap **ALTIJD** stevig vast, zodat u bent voorbereid op een plotselinge terugslag.

De juiste positie van de handen betekent een hand op de zijhandgreep **11**, terwijl u met de andere hand de behuizing van het gereedschap vasthoudt, zoals wordt weergegeven op Afbeelding G.

### Schuifschakelaar (Afb. A)

**▲ OPGELET:** Houd de zijhandgreep en de behuizing van het gereedschap stevig vast zodat u de controle over het gereedschap behoudt tijdens het opstarten en het gebruik, en totdat het wiel of accessoire niet meer draait. Het is belangrijk dat u het gereedschap pas neerlegt wanneer de schijf volledig tot stilstand is gekomen.

**OPMERKING:** Beperk de onverwachte bewegingen van het gereedschap, schakel het gereedschap niet in of uit wanneer het wordt belast. Geef de slijpmachine de tijd om op volledige snelheid te komen voordat u het werkoppervlak aanraakt. Til het gereedschap van het oppervlak voor u het gereedschap uitschakelt. Geef het gereedschap de tijd om te stoppen met draaien voordat u het neerlegt.

1. Schakel het gereedschap in door de ontgrendelhendel **2** in de richting van de achterzijde van het gereedschap te drukken en vervolgens de schuifschakelaar **1** in te drukken. Het gereedschap loopt zolang de schakelaar is ingedrukt.
2. U zet het gereedschap uit door de peddelschakelaar los te laten.

### Asvergrendeling (Afb. A)

De asvergrendeling **3** is bedoeld om te voorkomen dat de as ronddraait terwijl u schijven plaatst of verwijdert. Gebruik de asvergrendeling uitsluitend als het gereedschap is uitgeschakeld, de stekker uit het stopcontact is getrokken en de as volledig tot stilstand is gekomen.

**KENNISGEVING:** Beperk het risico van beschadiging van het gereedschap, schakel de asvergrendeling niet in wanneer het gereedschap in bedrijf is. Er kan schade aan het gereedschap optreden en het bevestigde accessoire kan losschieten, hetgeen mogelijk tot letsel kan leiden.

Om de vergrendeling te bedienen, drukt u de knop spilvergrendeling in en draait u de spil totdat u niet in staat bent de spil verder te draaien.

### Slijpen, schuren en draadborstelen

**▲ OPGELET:** Gebruik altijd de beschermkap die in deze handleiding wordt aangegeven.

Als u werkt aan een oppervlak of werkstuk:

1. Geef het gereedschap de tijd om volledig op snelheid te komen voordat u met het gereedschap het werkoppervlak aanraakt.
2. Oefen minimale druk uit op het werkoppervlak, laat het gereedschap op hoge snelheid zijn werk doen. Het rendement van het gereedschap bij het verwijderen van materiaal is het grootst wanneer het gereedschap op hoge snelheid werkt.

3. Houd een goede hoek aan tussen het gereedschap en het werkoppervlak. Raadpleeg de tabel voor een specifieke functie.

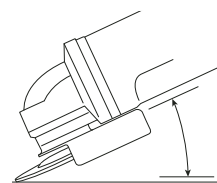

Functie	Hoek
Slijpen	20°-30°
Schuren met een flapschijf	5°-10°
Schuren met steunkussen	5°-15°
Draadborstelen	5°-10°

4. Houd altijd contact tussen de rand van de schijf en het werkoppervlak.

- Beweeg het gereedschap voortdurend naar voor en achter tijdens het slijpen, schuren met flapschijven of draadborstelen, zodat er geen groeven in het werkoppervlak ontstaan.

- Als u schuurt met een steunkussen, verplaats het gereedschap dan voortdurend in een rechte lijn zodat er geen brand- en draaiplekken in het werkoppervlak ontstaan.

**OPMERKING:** Het gereedschap op het werkoppervlak laten rusten zonder het te bewegen, beschadigt het werkstuk.

5. Til het gereedschap van het werkoppervlak voor u het gereedschap uitschakelt. Laat het gereedschap tot stilstand komen en leg het daarna pas neer.

**▲ OPGELET:** Ga extra voorzichtig te werk wanneer u over een rand werkt, omdat u dan een plotselinge scherpe beweging van de slijpmachine kunt ervaren.

### Voorzorgsmaatregelen voor het werken met geverfde oppervlakken

1. Het schuren of met een draadborstel verwijderen van verf op loodbasis wordt NIET AANBEVOLEN omdat het moeilijk is het verontreinigde stof onder controle te houden. Voor kinderen en zwangere vrouwen is loodvergiftiging het meest gevaarlijk.
2. Omdat het zonder chemische analyse moeilijk is vast te stellen of een verf lood bevat, adviseren wij de volgende voorzorgsmaatregelen wanneer u verf schuurt:

### Persoonlijke veiligheid

1. Kinderen en zwangere vrouwen mogen niet worden toegelaten op een werkplek waar verf wordt geschuurd of gestaalborsteld, totdat alle schoonmaakwerkzaamheden zijn voltooid.

2. Alle personen die de werkplek betreden moeten een stofmasker dragen. Het filter moet dagelijks worden vervangen of wanneer de drager moeilijkheden heeft met ademen.

**OPMERKING:** Gebruik alleen stofmaskers die geschikt zijn voor het werken met stof van loodhoudende verf en dampen. Gewone stofmaskers bieden deze bescherming niet. Ga naar de gereedschapswinkel bij u in de buurt en vraag naar het juiste stofmasker met NIOSH-goedkeuring.

3. EET, DRINK EN ROOK NIET op de werkplek zodat u geen verontreinigde verfddeeltjes binnen kunt krijgen. Personen die dit werk uitvoeren moeten zich wassen en moeten opruimen VOORDAT zij eten, drinken of roken. Etenswaar, drinken en rookgerei mogen niet achterblijven op de werkplek waar er stof op kan neerdalen.

## Milieuveiligheid

1. Verf moet worden verwijderd op een manier dat er zo min mogelijk stof wordt gegenereerd.
2. Ruimten waar verf wordt verwijderd moeten worden afgedicht met plastic doek met een dikte van 4 mils.
3. Schuren moet zo worden uitgevoerd dat er weinig sporen van verfstofdeeltjes buiten de werkplek komen.

## Reinigen en verwijderen

1. Alle vlakken op de werkplek moeten dagelijks worden gestofzuigd en grondig worden gereinigd zolang er wordt geschuurd. Stofzuigerzakken moeten vaak worden vervangen.
2. Plastic dekkleden moeten worden verzameld en worden verwijderd met eventuele stofsippers en ander verwijderd vuil. Zij moeten in afgedichte vuilnisbakken worden geplaatst en worden verwijderd via de gebruikelijke vuilnisophaaldienst. Tijdens het schoonmaken moeten kinderen en zwangere vrouwen uit de buurt worden gehouden van de directe werkplek.
3. Alle speelgoed, afwasbare meubels en gebruiksvoorwerpen die worden gebruikt door kinderen, moeten grondig worden gewassen voordat ze weer worden gebruikt.

## Randen slijpen en zagen

**▲ WAARSCHUWING:** Gebruik schijven voor het zagen/slijpen van randen niet voor het slijpen van oppervlakken omdat deze schijven niet bestand zijn tegen de zijdelingse druk die ontstaat bij het slijpen van een oppervlak. Breuk van de schijf en letsel kan het gevolg zijn.

**▲ LET OP:** Schijven die worden gebruikt voor zagen en het schuren van randen kunnen breken of terugslaan als zij worden gebogen tijdens de werkzaamheden. Tijdens alle schuur-/zaagwerkzaamheden moet de open zijde van de beschermkap van de gebruiker weg gericht zijn.

**KENNISGEVING:** Randen slijpen/zagen met een Type 27 schijf moet worden beperkt tot ondiepe zaagsneden en inkepingen—minder dan 13 mm diep met een nieuwe schijf. Verminder de diepte van de zaagsnede/inkeping gelijk aan de vermindering van de schijfdiameter als deze afslijt. Raadpleeg de **tabel met toepassingen van accessoires en beschermkappen** voor meer informatie. Gebruik een Type A beschermkap tijdens randen slijpen/zagen met een Type 1 schijf.

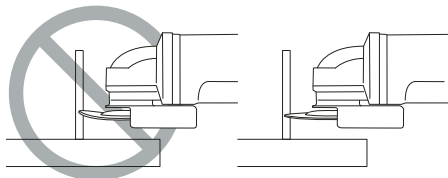

1. Geef het gereedschap de tijd om volledig op snelheid te komen voordat u met het gereedschap het werkoppervlak aanraakt.
2. Oefen minimale druk uit op het werkoppervlak, laat het gereedschap op hoge snelheid zijn werk doen. Het schuur- en zaagrendement van het gereedschap is het grootst wanneer het gereedschap op hoge snelheid werkt.
3. Ga zo staan dat de open onderzijde van de schijf van u af is gericht.
4. Verander niet meer de hoek van de zaagsnede wanneer het zagen is begonnen en er in het werkstuk een inkeping is ontstaan. Wanneer u de hoek verandert zal daardoor de schijf worden gebogen en dat kan leiden tot breuk van de schijf. Schijven voor het slijpen van randen zijn niet bestand tegen zijdelingse druk die wordt veroorzaakt door buigen.

5. Til het gereedschap van het werkoppervlak voordat u het gereedschap uitschakelt. Laat het gereedschap tot stilstand komen en leg het daarna pas neer.

## Metaal zagen

### Gebruik voor het snijden met gebonden schuurmiddelen altijd de Type A beschermkap.

Werk bij het zagen op een gematigde snelheid, aangepast aan het materiaal dat wordt gezaagd. Zet geen druk op de zaagschijf, kantel de machine niet en laat de machine niet trillen.

Verminder niet de snelheid van lopende zaagschijven door zijwaartse druk uit te oefenen.

De machine moet altijd in een omhooggaande beweging werken. Anders bestaat er het gevaar dat de machine uit de zaagsnede wordt geduwd en u de controle verliest.

Bij het zagen van profielen en vierkante balken kunt u het beste beginnen bij de kleinste doorsnede.

## Ruw slijpen

### Gebruik nooit een zaagschijf voor opruwen. Gebruik altijd de Type B beschermkap.

Bij het opruwen worden de beste resultaten behaald wanneer de machine in een hoek van 30° tot 40° wordt geplaatst. Beweeg de machine heen en weer met gematigde druk. Op deze manier wordt het werkstuk niet te heet, verkleurt het niet en ontstaan er geen groeven.

## Natuursteen zagen

### Met de machine mag alleen droog worden gezaagd.

Voor het zagen van steen kunt u het beste een diamant zaagschijf gebruiken. Werk alleen met de machine met een extra stofmasker.

## Werkadvies

### Ga voorzichtig te werk wanneer u sleuven zaagt in draagmuren.

Voor sleuven in draagmuren gelden in elk land speciale voorschriften. Deze voorschriften moeten onder alle omstandigheden in acht worden genomen. Vraag, voordat u met de werkzaamheden begint, advies aan de verantwoordelijke bouwopzichter, architect of bouwkundig adviseur.

## ONDERHOUD

DEWALT elektrisch gereedschap is ontworpen om gedurende lange tijd te functioneren met een minimum aan onderhoud. Voortdurend gebruik naar tevredenheid van de gebruiker is afhankelijk van de juiste verzorging en regelmatige reiniging van het gereedschap.

**▲ WAARSCHUWING:** Beperk het gevaar op ernstig persoonlijk letsel tot een minimum, zet het gereedschap uit en neem de accu uit, voor u een aanpassing uitvoert of hulpstukken of accessoires verwijdert/plaatst. Per ongeluk opstarten kan letsel veroorzaken.

Aan de lader en de accu kan geen onderhoud worden verricht.

Raadpleeg de achterkant van deze handleiding voor de contactgegevens van het servicecentrum of ga naar [www.2helpu.com](http://www.2helpu.com).

## Smering

Uw elektrische gereedschap heeft geen aanvullende smering nodig.

## Reiniging

**⚠ WAARSCHUWING:** Elektrische schok en mechanisch gevaar. Koppel het elektrisch apparaat los van de voeding vóór het reinigen.

**⚠ WAARSCHUWING:** Houd het elektrisch apparaat en de ventilatiesleuven altijd schoon, om een veilige en efficiënte werking te verzekeren.

**⚠ WAARSCHUWING:** Blaas vuil en stof door middel van droge lucht uit de hoofdbehuizing, zo vaak u ziet dat vuil zich in en rond de ventilatieopeningen verzamelt. Draag goedgekeurde oogbescherming en een goedgekeurd stofmasker wanneer u deze procedure uitvoert.

**⚠ WAARSCHUWING:** Gebruik nooit oplosmiddelen of andere bijtende chemicaliën voor het reinigen van de niet-metalen onderdelen van het gereedschap. Deze chemicaliën kunnen de materialen die in deze onderdelen gebruikt zijn, aantasten. Gebruik een doek, alleen nat gemaakt met water en zachte zeep. Laat nooit vloeistof in het gereedschap komen; dompel nooit een onderdeel van het gereedschap onder in een vloeistof.

De ventilatiesleuven kunnen gereinigd worden met een droge, zachte niet metalen borstel en/of een geschikte stofzuiger. Gebruik geen water of schoonmaakmiddelen. Draag een goedgekeurde veiligheidsbril en een goedgekeurd stofmasker.

## Als optie verkrijgbare accessoires

**⚠ WAARSCHUWING:** Aangezien accessoires die niet door DEWALT worden aangeboden niet met dit product zijn getest, kan het gebruik van dergelijke accessoires met dit gereedschap gevaarlijk zijn. Gebruik alleen door DEWALT aanbevolen accessoires met dit product, om het risico op letsel te beperken.

**⚠ WAARSCHUWING:** Gebruik geen gebonden schuurschijf waarvan de uiterste datum (EXP), zoals aangegeven nabij het midden van de schijf (indien voorzien) staat aangegeven. Bij schijven waarvan de uiterste datum is verstreken, is het risico op breuk aanwezig, hetgeen ernstig letsel kan veroorzaken. Gebonden schuurschijven opslaan op een droge plaats, waar geen extreme temperaturen of vochtigheid zal optreden. Vernietig schijven waarvan de uiterste datum is verstreken of schijven die beschadigd zijn, zodat deze niet meer gebruikt kunnen worden. Vraag uw dealer om nadere informatie over de juiste accessoires.

	Max. [mm]		[mm]	Min. Rotatie [min. <sup>-1</sup> ]	Omtrek-snelheid [m/s]	Lengte draadgat [mm]
	D	b	d			
	115	6,4	22,23	11.500	80	–
	125	6,4	22,23	11.500	80	–
	115	–	–	11500	80	–
	125	–	–	11500	80	–
	75	30	M14	11500	45	20,0

	Max. [mm]		[mm]	Min. Rotatie [min. <sup>-1</sup> ]	Omtrek-snelheid [m/s]	Lengte draadgat [mm]
	D	b	d			
	115	13	M14	11500	80	20,0

## Tool Connect™ Chip (Afb. H)

**⚠ WAARSCHUWING:** Beperk het risico van ernstig persoonlijk letsel, schakel de unit uit en verwijder de accu voor u aanpassingen uitvoert of hulpstukken of accessoires plaatst/verwijdert. Wanneer het gereedschap per ongeluk wordt ingeschakeld kan dat leiden tot letsel.

Dit gereedschap is voorbereid op de Tool Connect™ Chip en heeft een mogelijkheid voor het installeren van de Tool Connect™ Chip.

Tool Connect™ Chip is een als optie verkrijgbare applicatie voor uw smart toestel (zoals een smartphone of tablet) die de verbinding tussen uw toestel en het gereedschap tot stand brengt zodat u bepaalde functies voor inventarisatiebeheer van het gereedschap kunt gebruiken.

Zie **Tool Connect™ Chip Instructieblad** voor meer informatie.

## De Tool Connect™ Chip installeren

1. Verwijder de borgschroeven 21 waarmee de beschermende kap van de Tool Connect™ Chip 22 op het gereedschap vastzit.
2. Verwijder de beschermende kap en plaats de Tool Connect™ Chip in het lege vak 23.
3. Controleer dat de Tool Connect™ Chip niet buiten de behuizing uitsteekt. Zet vast met de borgschroeven en draai de schroeven aan.
4. Zie **Tool Connect™ Chip Instructieblad** voor nadere instructies.

## Bescherming van het milieu



Producten/batterijen zijn recyclebaar, maar als ze gemarkeerd zijn met de doorgekruiste afvalcontainer, mogen ze niet samen met normaal huishoudafval weggegooid worden. Laat de batterijen volledig ontladen en scheid ze, indien mogelijk, van lichtbronnen van het product. Het is de verantwoordelijkheid van de gebruiker om persoonsgegevens van dit product te verwijderen. Breng het afval daarna naar een officieel afvalinzamelcentrum of een deelnemende handelaar, die ze vaak gratis zal aanvaarden. De verpakking moet weggegooid worden op basis van de aangebrachte materiaalcode. De bedienings- of veiligheidsinstructies mogen alleen weggegooid worden als het betreffende product niet langer gebruikt wordt. Vraag de richtlijnen inzake afvalbeheer bij uw plaatselijke community/gemeente. Ga voor meer informatie naar [www.2helpU.com](http://www.2helpU.com) en scan de bovenstaande QR-code.

## Aanvullende informatie over Beschermkappen en Accessoires voor DCG406, DCG413

Wanneer u gesegmenteerde diamantschijven gebruikt, gebruik dan alleen diamantschijven met een opening rondom die niet groter is dan 10 mm en een negatieve hellinghoek.

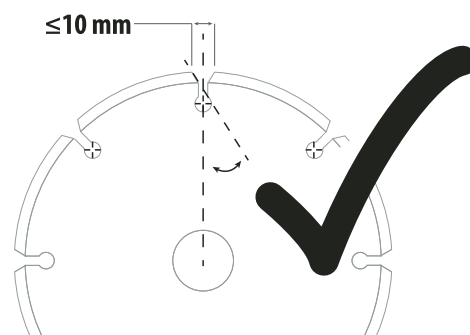



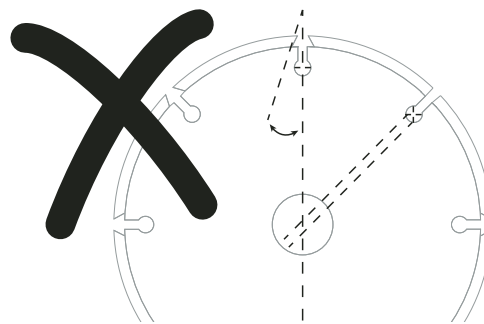



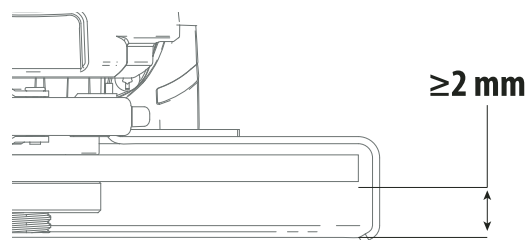



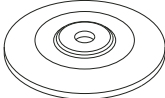

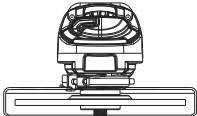

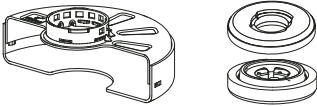
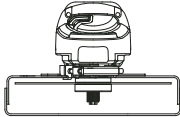
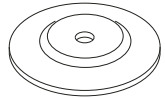
**WERK NIET MET**  
gesegmenteerde diamantschijven met een opening rondom groter dan 10 mm en/of een positieve hellinghoek.

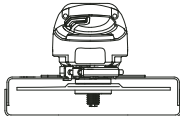

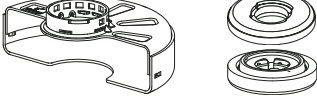
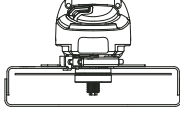
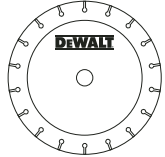
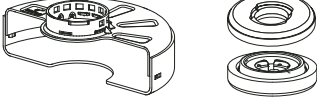
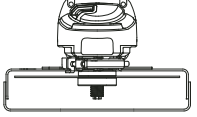

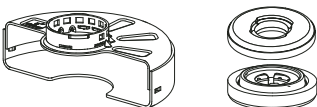
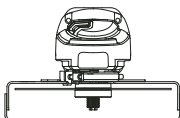
Voor alle accessoires voor werken met slijp-, schuur- en draadschijven, moet het laagste deel van het accessoire binnen het accessoire vallen met een ruimte van 2 mm of meer tot de onderste lip van de beschermkap.

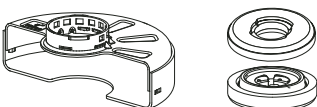
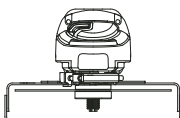

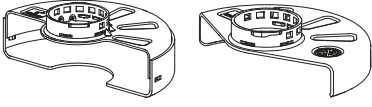
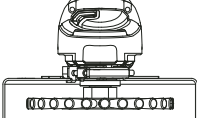
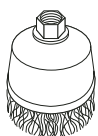
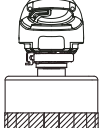
DCG406, DCG413 accessoire en beschermkaptoepassingen

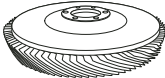
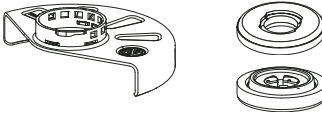
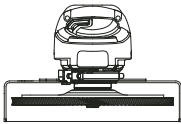
	Type accessoire	Hulpstuk	Beschermkap	Montage ter referentie	
<b>Vlakslijpen</b>	Schijf Type 27		 Type B (Slijpen)		
<b>Afkorten</b>	Schijf Type 41 (1A) (metaal)		 Type A (Gesloten afkorten)		
	Schijf Type 42 (27A) (metaal)		 Type A (Gesloten afkorten)		
	Schijf Type 41(1A) (metselwerk/beton)		 Type A (Gesloten afkorten)		
	Diamant slijpschijf (metselwerk/beton)		 Type A (Gesloten afkorten)		
	<p><sup>4</sup> Voor geschikte diamantschijf-geometrie, raadpleeg de <b>Tabel met aanvullende informatie voor beschermkappen en accessoires</b>.</p>				
		Schuurschijven voor andere materialen dan metaal of metselwerk/beton		 Type A (Gesloten afkorten)	
<b>Dubbele toepassing (gecombineerd afkorten en slijpen)</b>	Slijpschijf voor dubbele toepassing		 Type A (Gesloten afkorten)		
<b>Draadborstelen</b>	Schijftype draadborstel		 Type A of Type B (Gesloten afkorten of slijpen)		
	Type kom draadborstel		Beschermkap niet vereist		

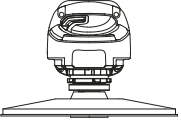
	Type accessoire	Hulpstuk	Beschermkap	Montage ter referentie
Schuren	Flapschijf (Type 27 / Type 29)		 Type B (Slijpen)	
	Flexibel schuurmiddel (bijv. schuurpapier) (ondersteund door een flexibel steunkussen)		 Beschermkap niet vereist	 <sup>6</sup>

<sup>6</sup> Rubberen steunkussen en klemmoer voor schuren (wordt geleverd bij rubberen steunkussen) verkrijgbaar tegen meerprijs bij uw lokale DeWALT -dealer of erkend DeWALT -servicecentrum.

**⚠ GEVAAR:** Niet gebruiken voor het zagen of bewerken van hout. Geen zaagbladen met tanden gebruiken. Dit kan ernstig persoonlijk letsel veroorzaken.

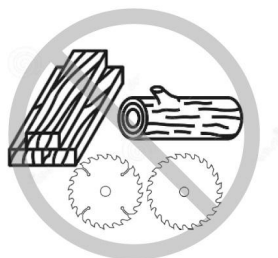

# TRÅDLØS LITEN VINKELSLIPER

## DCG406, DCG413

**⚠ ADVARSEL:** Les alle sikkerhetsadvarsler, instruksjoner, illustrasjoner og spesifikasjoner i denne håndboken, inkludert batteri- og laderseksjonene i en original verktøyhåndbok eller den separate håndboken for batterier og ladere.

Håndbøker kan fås ved å kontakte kundeservice (se baksiden av denne håndboken).

### Tekniske data

		DCG406	DCG413
Spenning	$V_{DC}$	18	18
Type		3	2
Batteritype		Li-ion	Li-ion
Maks. utgangseffekt	W	1647	1647
Ubelastet hastighet	$\text{min}^{-1}$	9000	9000
Slipeskive diameter	mm	125	115
Slipeskive tykkelse (maks)	mm	6,4	6,4
Kapping hjul diameter	mm	125	115
Kapping hjul tykkelse (maks)	mm	3	3
Trådhjul diameter	mm	115	115
Ståltrådiskivetykkelse (maks)	mm	13	13
Spindeldiameter		M14	M14
Spindellengde	mm	21,5	21,5
Vekt (uten batteripakke)*	kg	1,80	1,78
* vekt inkluderer sidehåndtak og beskyttelse			
Støyverdier og vibrasjonsverdier (triax vektor sum) i henhold til EN62841-2-3:			
$L_{PA}$ (utslippets lydtryknivå)	dB(A)	87	87
$L_{WA}$ (lydeffektnivå)	dB(A)	95	95
K (usikkerhet for det angitte støynivå)	dB(A)	3	3
Overflatesliping			
Vibrasjonsutslipp verdi $a_{h, AG} =$	$\text{m/s}^2$	7,5	7,5
Usikkerhet K =	$\text{m/s}^2$	1,5	1,5
Skivesandpussing			
Vibrasjonsutslippsverdi $a_{h, DS} =$	$\text{m/s}^2$	<2,5	<2,5
Usikkerhet K =	$\text{m/s}^2$	1,5	1,5
Betongsliping og avskjæring			
Vibrasjonsutslipp verdi $a_{h, CG} =$	$\text{m/s}^2$	6,9	6,9
Usikkerhet K =	$\text{m/s}^2$	1,5	1,5

Nivået for vibrasjonsutslipp angitt i dette informasjonsbladet er blitt målt iht. standardiserte tester gitt i EN62841 og kan brukes til å sammenligne ett verktøy med et annet. Det kan brukes til forberedende vurdering av eksponering.

**⚠ ADVARSEL:** Angitt nivå for vibrasjonsutslipp gjelder for hovedbruksområdene for verktøyet. Dersom verktøyet brukes i andre bruksområder, med annet tilbehør eller er dårlig

vedlikeholdt, kan vibrasjonsutslippene avvike. Dette kan øke eksponeringsnivået betydelig for hele arbeidsperioden.

En vurdering av nivået for vibrasjonseksponeringen bør også tas med i beregningen når verktøyet er slått av eller når det går uten faktisk å gjøre en jobb. Dette kan redusere eksponeringsnivået betydelig for hele arbeidsperioden.

Kartlegg ekstra sikkerhetstiltak for beskyttelse av brukeren mot vibrasjonseffekter, så som: vedlikehold av verktøy og tilbehør, holde hendene varme, organisering av arbeidsvanene.

**⚠ FORSIKTIG:** Arbeid med stålborste eller kappeskive kan føre til ulike vibrasjonsnivåer.

**⚠ ADVARSEL:** Sliping av tynne metallplater eller andre strukturer med stor overflate som lett vibrerer kan føre til total støyutvikling mye høyere (opp til 15 dB) enn angitte støyutviklingsverdier. Slike arbeidsstykker skal i den grad det er mulig hindres fra støyutvikling ved passende tiltak, så som bruk av tunge, fleksible dempende matter. Den økte støyutviklingen skal også tas hensyn til ved både risikovurdering av støyeksponering og ved valg av passende hørselsvern.

### EU-samsvarserklæring

#### Maskindirektivet



#### Trådløs liten vinkelsliper DCG406, DCG413

DEWALT erklærer at de produktene som er beskrevet under **tekniske data** er i samsvar med: 2006/42/EU, EN62841-1:2015 +A11:2022, EN IEC 62841-2-3:2021 +A11:2021.

Disse produktene er også i samsvar med direktiv 2014/30/EU og 2011/65/EU. For mer informasjon, kontakt DEWALT på følgende adresse eller se baksiden av bruksanvisningen.

Undertegnede er ansvarlig for sammenstillingen av den tekniske filen og fremsetter denne erklæringen på vegne av DEWALT.

Markus Rompel  
Vice-President Engineering, PTE-Europe  
DEWALT, Richard-Klinger-Strasse 11,  
65510, Idstein, Tyskland  
15.11.2024

**⚠ ADVARSEL:** For å redusere skaderisikoen, les bruksanvisningen.

#### Definisjoner: Retningslinjer for sikkerhet

Definisjonene under beskriver alvorlighetsgraden for hvert signalord. Vennligst les bruksanvisningen og legg merke til disse symbolene.

**⚠ FARE:** Indikerer en overhengende farlig situasjon som **vil** føre til **død eller alvorlige personskader hvis den ikke avverges**.

**⚠ ADVARSEL:** Indikerer en potensielt farlig situasjon som **kan** føre til **død eller alvorlige personskader hvis den ikke avverges**.

**▲ FORSIKTIG:** Indikerer en potensielt farlig situasjon som **kan føre til små eller moderate personskader hvis den ikke avverges.**

**MERK:** Angir en arbeidsmåte som **ikke er relatert til personskader**, men som **kan føre til materielle skader** hvis den ikke unngås.

**▲** Betegner fare for elektrisk støt.

**▲** Betegner fare for brann.

## Generelle sikkerhetsadvarsler for elektriske verktøy

**▲ ADVARSEL:** Les alle sikkerhetsanvisninger, instruksjoner, illustrasjoner og spesifikasjoner som følger dette elektriske verktøyet. Manglende overholdelse av instruksjonene som er listet opp under kan resultere i elektrosjokk, ild og/eller alvorlig skade.

### TA VARE PÅ ALLE ADVARSLER OG INSTRUKSJONER FOR FREMTIDIG BRUK

Uttrykket "elektrisk verktøy" i advarslene henviser til ditt strømdrevne (med ledning) elektriske verktøy eller ditt batteridrevne (uten ledning) elektriske verktøy.

#### 1) Sikkerhet på arbeidsområdet

a) **Hold arbeidsområdet godt opplyst.** Rotete eller mørke områder er en invitasjon til ulykker.

b) **Ikke bruk elektriske verktøy i eksplosive omgivelser, slik som i nærheten av antenkelige væsker, gasser eller støv.** Elektrisk verktøy skaper gnister som kan antenne støv eller gasser.

c) **Hold barn og tilskuere borte mens du bruker et elektrisk verktøy.** Distraksjoner kan føre til at du mister kontrollen.

#### 2) Elektrisk sikkerhet

a) **Støpselet til elektriske verktøy må passe til stikkontakten. Aldri modifier støpselet på noen måte. Ikke bruk adaptere med jordede elektriske verktøy.** Umodifiserte støpsler og stikkontakter som passer vil redusere risikoen for elektrisk sjokk.

b) **Unngå kroppskontakt med jordete overflater slik som rør, radiatorer, komfyrer og kjøleskap.** Det finnes en økt risiko for elektrisk sjokk dersom kroppen din er jordet.

c) **Ikke eksponer elektriske verktøy for regn eller våte forhold.** Dersom det kommer vann inn i et elektrisk verktøy vil det øke risikoen for elektrisk sjokk.

d) **Ikke bruk ledningen feil. Aldri bruk ledningen til å bære, trekke eller dra ut støpselet til det elektriske verktøyet. Hold ledningen borte fra varme, olje, skarpe kanter eller bevegelige deler.** Skadede eller innviklede ledninger øker risikoen for elektrisk sjokk.

e) **Når du bruker et elektrisk verktøy utendørs, bruk en skjøteledning som er egnet for utendørs bruk.** Bruk av en skjøteledning beregnet for utendørs bruk reduserer risikoen for elektrisk sjokk.

f) **Dersom bruk av et elektrisk verktøy på et fuktig sted er uunnødvendig, bruk en strømkilde med jordfeilbryter (RCD).** Bruk av jordfeilbryter (RCD) reduserer risikoen for elektrisk sjokk.

#### 3) Personlig sikkerhet

a) **Hold deg våken, hold øye med det du gjør og bruk sunn fornuft når du bruker et elektrisk verktøy. Ikke bruk et elektrisk verktøy dersom du er trøtt eller er påvirket av medikamenter, narkotika eller alkohol.** Ett øyeblikks uoppmerksomhet under bruk av elektriske verktøy kan føre til alvorlig personskade.

b) **Bruk personlig verneutstyr. Bruk alltid vernebriller.** Verneutstyr slik som støvmaske, sklisikre vernesko,

hjelmer, eller hørselsvern brukt under passende forhold vil redusere personskader.

c) **Unngå utilsiktet oppstart. Sikre at bryteren er i av-stillingen før du kobler til strømkilden og/eller batteripakken, plukker opp eller bærer verktøyet.** Å bære elektriske verktøy med fingeren på bryteren eller å sette inn støpselet mens elektriske verktøy har bryteren på øker faren for ulykker.

d) **Fjern eventuelle justeringsnøkler før du slår på det elektriske verktøyet.** En nøkkel som er festet til en roterende del av det elektriske verktøyet kan føre til personskade.

e) **Ikke strekk deg for langt. Ha godt fotfeste og stå støtt hele tiden.** Dette fører til at du har bedre kontroll over det elektriske verktøyet ved uventede situasjoner.

f) **Bruk egnet antrekk. Ikke ha på deg løstsittende klær eller smykker. Hold hår og klær borte fra bevegelige deler.** Løstsittende antrekk, smykker eller langt hår kan bli fanget opp av bevegelige deler.

g) **Hvis apparatet er utstyrt for tilkobling av støvutsugings- og -oppsamlingsinnretning, må du sørge for at disse er koblet til og ordentlig sikret.** Bruk av støvoppsamlere kan redusere støvrelaterte farer.

h) **Ikke la kunnskap som du har fått fra hyppig bruk av verktøy la deg bli for selvsikker slik at du ignorerer verktøyets sikkerhetsprinsipper.** En tankeløs handling kan føre til alvorlig personskade på brøkdelen av et sekund.

#### 4) Bruk og vedlikehold av elektriske verktøy

a) **Ikke bruk kraft på verktøyet. Bruk det elektriske verktøyet som situasjonen krever.** Det riktige elektriske verktøyet vil gjøre jobben bedre og tryggere ved den hastigheten det ble konstruert for.

b) **Ikke bruk verktøyet hvis bryteren ikke kan slå verktøyet av eller på.** Ethvert elektrisk verktøy som ikke kan kontrolleres med bryteren er farlig og må repareres.

c) **Koble støpselet fra strømkilden og/eller ta batteripakken av det elektriske verktøyet, hvis den er avtakbar, før du foretar noen justeringer, endrer tilbehør eller lagrer elektriske verktøy.** Slike preventive sikkerhetsforanstaltninger reduserer risikoen for å starte det elektriske verktøyet ved et uhell.

d) **Lagre elektriske verktøy som ikke er i bruk, utilgjengelig for barn og la ikke personer som ikke er kjent med det elektriske verktøyet eller disse instruksjonene bruke det.** Elektriske verktøy er farlige i hendene på utrenede brukere.

e) **Vedlikehold elektriske verktøy. Kontroller om bevegelige deler er feiljustert eller fastskjært, om deler er ødelagt eller andre forhold som kan påvirke driften av verktøyet. Dersom det er skadet, få verktøyet reparert før neste bruk.** Mange ulykker forårsakes av dårlig vedlikeholdte verktøy.

f) **Hold skjæreverktøy skarpe og rene.** Godt vedlikeholdte skjæreverktøy med skarpe skjærekanten setter seg mindre sannsynlig fast og er lettere å kontrollere.

g) **Bruk verktøyet, tilbehørene og bittene, osv., i samsvar med disse instruksjonene og ta i betraktning arbeidsforholdene og det arbeidet som skal utføres.** Bruk av det elektriske verktøyet for oppgaver som er forskjellige fra de som er tiltenkt kan føre til en farlig situasjon.

h) **Hold håndtakene og gripeflatene tørre, rene og frie for olje og fett.** Glatte håndtak og gripeområder gir utrygg håndtering og manglende kontroll over verktøyet i uventede situasjoner.

## 5) Bruk og vedlikehold av batteridrevne verktøy

- a) **Bruk kun laderen som er spesifisert av produsenten.** En lader som passer for en type batteripakke kan føre til brannfare dersom den brukes med en annen batteripakke.
- b) **Bruk kun elektriske verktøy sammen med de spesifiserte batteripakkene.** Bruk av andre batteripakker kan skape risiko for skader eller brann.
- c) **Når batteripakken ikke er i bruk, hold den borte fra andre metallobjekter som binders, mynter, nøkler, spikere, skruer eller andre små metallobjekter som kan skape en forbindelse fra en batteripol til en annen.** Å kortslutte batteripolene kan føre til brannskader eller brann.
- d) **Ved hardhendt behandling kan det komme væske ut fra batteriet. Unngå kontakt med denne. Dersom du ved et uhell kommer i kontakt med væsken, skyl med vann. Dersom du får væsken i øynene, oppsøk lege umiddelbart.** Batterivæske kan føre til irritasjon eller forbrenninger.
- e) **Ikke bruk en batteripakke eller verktøy som er skadet eller modifisert.** Skadede eller modifiserte batterier kan oppføre seg uforutsigbart og føre til brann, eksplosjon eller fare for personskade.
- f) **Ikke utsett en batteripakke eller et verktøy for ild eller for høy temperatur.** Ild eller temperatur over 130 °C kan føre til en eksplosjon.
- g) **Følg alle anvisninger for lading og lad ikke batteripakken eller verktøyet ved temperaturer som avviker fra området spesifisert i bruksanvisningen.** Feilaktig lading eller lading ved temperaturer utenfor det angitte område kan skade batteriet og øker brannfaren.

## 6) Vedlikehold

- a) **Få det elektriske verktøyet ditt vedlikeholdt av en kvalifisert reparatør som kun bruker originale reservedeler.** Dette vil sikre at verktøyet sikkerhet blir ivaretatt.
- b) **Utfør aldri vedlikehold på skadede batteripakker.** Vedlikehold av batteripakker skal kun utføres av produsenten eller autoriserte serviceverksteder.

## SIKKERHETSINSTRUKSJONER FOR ALL BRUK

### Sikkerhetsanvisninger som er felles for sliping, sandpussing, stålborsting eller kappeoperasjoner:

- a) **Dette elektroverktøyet er beregnet for bruk som slipemaskin, pussemaskin, stålborste eller kappeverktøy. Les alle sikkerhetsanvisninger, instruksjoner, illustrasjoner og spesifikasjoner som følger dette elektriske verktøyet.** Manglende overholdelse av instruksjonene som er listet opp under kan resultere i elektrosjokk, brann og/eller alvorlig personskade.
- b) **Bruk til f.eks. polering anbefales ikke med dette verktøyet.** Utførelse av arbeid som dette elektroverktøyet ikke er tiltenkt, kan føre til farer og føre til personskade.
- c) **Ikke endre dette verktøyet på noen måte for annen bruk enn den designede og spesifiserte bruksmåten som angitt av produsenten.** Slike endringer kan føre til tap av kontroll og føre til alvorlige personskader.
- d) **Ikke bruk tilbehør som ikke er spesifikt konstruert og spesifisert av produsenten av verktøyet.** Bare fordi tilbehøret kan festes til elektroverktøyet, sikrer det ikke trygt arbeid.
- e) **Merkehastighet på tilbehøret må være minst lik maksimal hastighet som er angitt på verktøyet.** Tilbehør som går fortere enn merkehastigheten sin, kan bli ødelagt og fly i stykker.

- f) **Den utvendige diameteren og tykkelsen til tilbehøret må være innenfor den normerte kapasiteten til verktøyet.** Tilbehør av feil størrelse kan ikke sikres og kontrolleres tilstrekkelig.
- g) **Tilbehørfestets dimensjoner må passe til dimensjonen på monteringsutstyret på verktøyet.** Tilbehør som ikke passer monteringsdelene på elektroverktøyet, vil rotere eksentrisk, vibrere for mye og kan føre til at du mister kontrollen.
- h) **Ikke bruk tilbehør som er skadet. Før hver bruk må du inspirere tilbehøret, som slipeskiven, for hakk og sprekker, festeplatene må inspiseres for sprekker, rifter eller slitasje, og stålborsten må inspiseres for løse eller sprukne tråder. Dersom elektroverktøyet eller tilbehøret slippes ved et uhell, må du kontrollere om det er skadet eller montere uskadet tilbehør. Etter å ha inspisert og installert et tilbehør, still deg selv og eventuelle tilstedeværende bort fra planet for det roterende tilbehøret og kjør elektroverktøyet på maksimal, ubelastet hastighet i ett minutt. Skadet tilbehør vil normalt rives i stykker under denne testen.**
- i) **Bruk personlig verneutstyr. Avhengig av bruksområdet må du bruke ansiktsvern eller vernebriller. Bruk støvmaske, hørselvern, hansker og verkstedforkle som kan stoppe små slipefragmenter eller deler fra arbeidsstykket.** Øyebeskyttelsen må kunne stoppe flygende biter som kan løsne fra arbeidsstykket. Støvmasken eller åndedrettsvernet må kunne filtrere partikler som oppstår under arbeid. Langvarig eksponering for høyintensiv støy kan føre til hørselstap.
- j) **Hold personer i nærheten på trygg avstand fra arbeidsområdet. Personer som går inn i arbeidsområdet, må bruke personlig verneutstyr.** Fragmenter fra arbeidsstykket eller ødelagt tilbehør kan fly av gårde, og kan føre til skader langt ut over det umiddelbare arbeidsområdet.
- k) **Hold bare i de isolerte grepene på elektroverktøyet når du utfører et arbeid hvor skjæreverktøyet kan komme i kontakt med skjulte ledninger.** Kontakt med en strømførende ledning kan føre til at eksponerte metalldele på elektroverktøyet blir strømførende, og kan gi brukeren støt.
- l) **Ikke legg elektroverktøyet fra deg før tilbehøret har stanset helt.** Det roterende tilbehøret kan ta tak i overflaten og trekke elektroverktøyet ut av kontrollen din.
- m) **Ikke la elektroverktøyet gå mens du bærer det langs siden din.** Utisiktet kontakt med det roterende tilbehøret kan føre til at det kjører seg fast i klærne dine og trekker tilbehøret inn i kroppen din.
- n) **Lufteåpningene på elektroverktøyet må rengjøres regelmessig.** Motorviften vil trekke støvet inn i kabinettet, og overskytende oppsamling av forstøvet metall kan føre til elektriske farlige situasjoner.
- o) **Ikke bruk elektroverktøyet i nærheten av antennelige materialer.** Gnister kan antenne disse materialer.
- p) **Ikke bruk tilbehør som krever flytende kjølemidler.** Bruk av vann eller andre flytende kjølemidler kan føre til elektrisk støt eller sjokk.

## ANDRE SIKKERHETSINSTRUKSJONER FOR ALL BRUK

### Advarsler om tilbakeslag og lignende

Tilbakeslag er en plutselig reaksjon på et fastklemt eller fastkjørt roterende skive, støttetallerken, børste eller annet tilbehør. Fastklemming eller fastkjøring forårsaker at det roterende tilbehøret stopper raskt, hvilket i sin tur forårsaker at det ukontrollerbare elektroverktøyet slynges i motsatt retning i forhold rotasjonsretningen på tilbehøret.

For eksempel, hvis en slipeskive kjøres fast eller klemmes fast i arbeidsstykket, kan kanten av den skiven som går inn i klempunktet grave seg inn i overflaten på materialet og føre til at skiven hopper ut eller kastes ut. Skiven kan enten hoppe mot eller bort fra brukeren, avhengig av hvilken vei skiven roterte da den klemte seg fast. Slipeskiver kan også bli ødelagt under slike forhold.

Tilbakeslag er resultatet av feil bruk av verktøyet og/eller feil driftsprosedyrer eller betingelser, og kan unngås ved å treffe skikkelige forholdsregler, som angitt nedenfor:

- Hold elektroverktøyet med et fast grep, og stå med kroppen og armene slik at du kan motstå tilbakeslagskrefter. Bruk alltid hjelpehåndtaket, dersom montert, for maksimal kontroll på tilbakeslag eller momentreaksjon under oppstart.** Brukeren kan kontrollere momentreaksjonen eller tilbakeslagskreftene hvis det er tatt tilstrekkelige forholdsregler.
- Plasser aldri hånden i nærheten av det roterende tilbehøret.** Tilbehør kan slå tilbake over hånden din.
- Ikke plasser kroppen i området der elektroverktøyet vil bevege seg ved tilbakeslag.** Et tilbakeslag vil drive fram verktøyet i motsatt retning av skivens rotasjonsretning i det punktet der den kjørte seg fast.
- Vær spesielt varsom når du arbeider ved hjørner, skarpe kanter osv. Unngå at tilbehøret hopper eller blir sittende fast.** Hjørner, skarpe kanter eller hopping har en tendens til å kjøre fast det roterende tilbehøret og føre til tilbakeslag eller at du mister kontrollen.
- Ikke fest sagkjede, treslipeblad eller segmentert diamantskive med utvendige åpninger større 10 mm, eller et tannet sagblad.** Slike blader skaper hyppige tilbakeslag og tap av kontroll.

## Spesifikke sikkerhetsadvarsler for sliping og kappeoperasjoner

- Bruk bare skivetyper som er spesifisert for elektroverktøyet og det spesielle vernet som er utformet for den valgte skiven.** Skiver som elektroverktøyet ikke ble laget for, er ikke tilstrekkelig beskyttet og er farlige.
- Slipeflaten på skiver med midtstilt trykk må monteres under planet til leppen på vernet.** Feilmontert hjul som går utenfor planet på beskyttelseskanten kan ikke beskyttes tilstrekkelig.
- Beskyttelsen må være sikkert festet til elektroverktøyet og må være plassert for maksimal sikkerhet, så en minst mulig del av skiven er eksponert mot brukeren.** Beskyttelsen verner brukeren mot fragmenter fra ødelagte skiver, utilsiktet kontakt med skiven og gnister som kan antenne tøyet.
- Skiver må bare brukes til spesifiserte arbeidsoppgaver. For eksempel: ikke slip med siden av kappeskiven.** Slipende kappeskiver er laget for kantsliping, dersom det brukes sidekrefter på disse skivene kan det få dem til å knuses.
- Bruk alltid skiveflenser uten skader og med korrekt størrelse og form for den valgte skiven.** Riktige skiveflenser støtter skiven og reduserer på den måten muligheten for at skiven ødelegges. Flenser for kappeskiver kan være annerledes enn flenser for slipeskiver.
- Ikke bruk slitte skiver fra større elektroverktøy.** Skiver beregnet på større elektroverktøy er ikke egnet for den høyere hastigheten til et mindre verktøy og kan ødelegges.
- Ved bruk av to-bruks skiver, bruk alltid passende beskyttelse for arbeidsoppgaven du utfører.** Dersom ikke korrekt beskyttelse brukes, oppnås kanskje ikke den ønskede beskyttelsen og det er fare for alvorlige personskader.

## Ytterligere sikkerhetsadvarsler spesielt for kappeoperasjoner

- Ikke kjør fast kutteskiven, og ikke bruk makt. Ikke forsøk å kutte for dypt.** Overbelastning av skiven øker lasten og sjansen for at skiven vrir seg eller binder skiven under kapping og muligheten for tilbakeslag eller ødeleggelse av skiven.
- Ikke plasser kroppen på linje med og bak den roterende skiven.** Når skiven, under bruk, beveger seg bort fra kroppen din, kan et tilbakeslag sende den roterende skiven og elektroverktøyet direkte mot deg.
- Når skiven setter seg fast, eller du avbryter et kutt av én eller annen grunn, må du slå av elektroverktøyet og holde det uten å bevege det til skiven stanser helt. Forsøk aldri å fjerne kappeskiven fra kuttet mens skiven beveger seg ellers kan det oppstå tilbakeslag.** Undersøk og sørg for å fjerne årsakene til fastklemming av bladet.
- Ikke start kutteoperasjonen på nytt i arbeidsstykket. La skiven nå full hastighet og gå forsiktig tilbake i kuttet.** Skiven kan komme til å sette seg fast, bevege seg framover eller slå tilbake dersom den startes opp igjen i arbeidsstykket.
- Støttepaneler eller overdimensjonerte arbeidsstykker minsker risiken for at skiven henger og slår tilbake.** Store arbeidsstykker har en tendens til å henge ned under sin egen vekt. Det må plasseres støtter under arbeidsstykket på begge sider av skiven, nær kuttelinjen og nær kanten av panelet.
- Utvis ekstra forsiktighet når du foretar et "dykk-kutt" i eksisterende vegger eller andre blinde områder.** Skiven stikker ut og kan komme til å kappe gass- eller vannrør, elektriske ledninger eller gjenstander som kan føre til tilbakeslag.
- Ikke prøv å kutte langs en kurve.** Overbelastning av skiven øker lasten og sjansen for at skiven vrir seg eller binder skiven under kapping og muligheten for tilbakeslag eller ødeleggelse av skiven.

## Ekstra sikkerhetsinstruksjoner for sandpapirsliping

- Bruk sandpapirskiver av korrekt størrelse. Følg produsentens anbefalinger ved valg av sandpapir.** Sandpapir som er større enn pusseskiven, kan føre til opprivningsfare, og tilbakeslag eller at skiven kjører seg fast eller flenges opp.

## Ekstra sikkerhetsinstruksjoner for stålborsting

- Vær klar over at tråder fra busten kastes ut av børsten selv ved vanlig bruk. Ikke overbelast busten ved å bruke for mye makt på børsten.** Stålbusten kan lett trenge i gjennom lette klær og/eller hud.
- Hvis bruk av beskyttelse er anbefalt for trådborsting, må ikke trådsken eller børsten komme i kontakt med beskyttelsen.** Børstesken eller børsten kan utvides i diameter på grunn av bruk og sentrifugalkrefter.

## Ekstra sikkerhetsregler for slipemaskiner

- Bruk ikke skiver Type 11 (utfoldet kopp) på dette verktøyet.** Bruk av uegnet tilbehør kan føre til personskader.
- Bruk alltid sidehåndtak. Skru håndtaket godt fast.** Sidehåndtaket skal alltid brukes for å holde kontroll på verktøyet.
- Ved bruk av segmenterte diamantskiver, bruk kun diamantskiver med periferiåpning som ikke er større enn 10 mm og negativ sponvinkel (Se tabellen Ekstra informasjon for beskyttelse og tilbehør.)**

## Reduksjon av støveksponering

Før du starter arbeidet, sjekk faren for at det dannes støv ved arbeidet.

**▲ ADVARSEL:** Unngå å berøre eller puste inn støv, det kan være helsefarlig. Støv som dannes under arbeid med elektriske verktøy og andre anleggsarbeider kan inneholde kjemikalier, mineraler eller partikler som er kjent for å forårsake lungeinfeksjoner, allergiske reaksjoner, kreft, fosterskader eller annen skade på reproduksjonsorganene for bruker eller tilskuere.

• Slikt støv kan dannes for eksempel ved arbeid med harde tresorter som bøk eller eik, blyholdig maling eller betong, murverk eller stein som inneholder kvarts.

• Materialer som inneholder asbest skal kun håndteres av spesialister.

• Følg gjeldende nasjonale retningslinjer for materialene som brukes.

• Bruk en støvsuger eller sugesystem ed offentlig godkjent beskyttelsesklasse i samsvar med aktuelle lokale retningslinjer for støvbeskyttelse og passende for materialene det arbeides med.

• Oppsamling av støvpartikler som dannes foretas direkte ved kilden og det må unngås avsetning i områdene rundt. Bruk sugetilbehør som passer for formålet.

#### Andre tiltak:

– Forsikre deg om at arbeidsområdet er godt ventilert.

– Bruk pustebeskyttelse som passer for type støv som dannes.

#### Restrisikoer

Til tross for at man følger relevante sikkerhetsbestemmelser og bruker sikkerhetsutstyr, er det bestemte farer som ikke kan unngås. Disse er:

• Hørselskader.

• Fare for personskade pga. flygende partikler.

• Fare for brannskader fordi utstyr blir varmt under bruk.

• Fare for personskade ved langvarig bruk.

• Støvfare fra farlige stoffer.

#### Elektrisk sikkerhet

Den elektriske motoren er designet for kun en spenning. Kontroller alltid at batteripakkens spenning stemmer med spenningen på typeskiltet. Du må også passe på at spenningen på batteriladeren stemmer overens med strømmettet hos deg.



Din DEWALT strømforsyning er dobbeltisolert i samsvar med EN60335, det trenger derfor ikke noen jordledning.

**▲ ADVARSEL:** Vi anbefaler bruk av en reststrømenhet med et restrømområde på 30mA eller mindre.

Dersom strømkabelen er skadet må den byttes ut med en spesielt produsert strømkabel fra DEWALT service-organisasjon.

#### Utskifting av strømstøpsel (kun Storbritannia og Irland)

Dersom du trenger å sette på et nytt støpsel:

• Kast det gamle støpsel på forsvarlig vis.

• Kople den brune ledningen til den strømførende lederen i støpselet.

• Kople den blå ledningen til den andre fasen.

**▲ ADVARSEL:** Ingen kobling skal gjøres til den jordede terminalen. Følg monteringsinstruksjonene som følger med og bruk støpsler av god kvalitet. Anbefalt sikring: 3 A.

#### Bruk av skjøteledning

En skjøteledning skal ikke brukes med mindre det er helt nødvendig. Bruk en godkjent skjøteledning egnet for laderens strømforbruk (se **Tekniske data**). Minste lederstørrelse er 1 mm<sup>2</sup>; maksimal lengde er 30 m. Ved bruk av en kabeltrommel, rull alltid kableen helt ut.

## TA VARE PÅ DENNE BRUKSANVISNINGEN

### Batteritype

Disse batteripakkene kan brukes:

Batteri	(kg)	Batteri	(kg)
DCB546	1,08	DCB184/B/G	0,62
DCB547/G	1,46	DCB185	0,35
DCB548	1,46	DCB187	0,54
DCB549	2,12	DCB188	0,95
DCB181	0,35	DCB189	0,54
DCB182	0,61	DCBP034/G	0,32
DCB183/B/G	0,40	DCBP518/G	0,75

Se håndboken for batteri/lader for mer informasjon.

### Pakkens innhold

Pakken inneholder:

- 1 Vinkelsliper
- 1 Type A beskyttelse
- 1 Type B beskyttelse
- 1 Sidehåndtak
- 1 Bakre flens
- 1 Låseflens
- 1 Sekskantnøkkel
- 1 Li-ion batteripakke (C1, D1, L1, M1, P1, S1, T1, X1 modeller)
- 2 Li-Ion batteripakker (C2, D2, L2, M2, P2, S2, T2, X2 modeller)
- 3 Li-Ion batteripakker (C3, D3, L3, M3, P3, S3, T3, X3 modeller)
- 1 Bruksanvisning

• Kontroller for skader på verktøy, deler eller tilbehør som kan ha oppstått under transporten.

• Ta deg tid til å lese grundig og forstå denne bruksanvisningen før bruk.

### Merking på verktøyet

Følgende piktogrammer er vist på verktøyet:



Les bruksanvisningen før bruk.



Bruk hørselvern.



Bruk vernebriller.



Brukes alltid med begge hendene.



Ikke bruk Type B- beskyttelsen for kappeoperasjoner.

### Datokode plassering (Fig. D)

Produksjonsdatokoden **16** består av et 4-sifret år fulgt av en 2-sifret uke med tillegg av en 2-sifret fabrikkkode.

### Beskrivelse (Fig. A)

**▲ ADVARSEL:** Modifiser aldri det elektriske verktøyet eller noen del av det. Det kan føre til materielle skader eller personskader.

- 1 Vippebryter
- 2 Låsespak
- 3 Spindellåseknapp

- 4 Spindel
- 5 Bakre flens
- 6 Låseflens
- 7 Type B Beskyttelse
- 8 Beskyttelseslåsespake
- 9 Batteripakke
- 10 Batterilåseknapp
- 11 Sidehåndtak
- 12 TypeA Beskyttelse

### Tiltenkt bruk

Den trådløse vinkelsliper er designet for profesjonell kutting, sliping, sandpapirpussing og stålbørsteburk.

**IKKE** bruk andre slipeskiver enn med har nedsenket skivesenter og sanspapirskiver.

**SKAL IKKE** brukes under våte forhold eller i nærheten av antennelige væsker eller gasser.

Den trådløse vinkelsliperen er et profesjonelt elektroverktøy.

**IKKE** la barn komme i kontakt med verktøyet. Tilsyn er nødvendig når uerfarne brukere skal bruke dette verktøy.

**▲ FARE:** Må ikke brukes til kapping eller skjæring i tre. Ikke bruk taggedede kniver av noe slag. Det kan resultere i alvorlig personskade.

- **Små barn og uføre.** Dette apparatet er ikke tiltenkt bruk av små barn eller uføre uten oppsyn.

- Dette produktet er ikke ment for bruk av personer (inkludert barn) med reduserte fysiske, sensoriske eller mentale evner, eller mangel på erfaring og kunnskap, med mindre de får tilsyn av en person ansvarlig for deres sikkerhet. Barn skal aldri forlates alene med dette produktet.

### Funksjoner

#### Kickback Brake™

Dersom det registreres fastkjøring, låsing, eller annen stopp, vil den elektroniske bremsen settes på med full kraft for å raskt stoppe skiven, redusere bevegelsen av slipemaskinen og slå av slipemaskinen. Bryteren må slippes og så trykkes ned for å starte verktøyet igjen.

#### Power-OFF™ overlastvern

Strømforsyningen til motoren vil stoppes dersom motoren overbelastes. Med fortsatt overbelastning av motoren vil verktøyet slås av. Bryteren må slippes og så trykkes ned for å starte verktøyet igjen. Verktøyet vil slås av hver gang den aktuelle belastningen når nivået for overbelastning (motorens brennpunkt). Dersom det stadig skjer utkoblinger på grunn av overbelastning, bruk midre kraft/vekt på verktøyet helt til det fungerer uten overbelastningsutkoblinger.

#### Anti-vibrerende sidehåndtak

Det anti-vibrerende sidehåndtaket gir ytterligere bekvemmelighet ved å absorbere vibrasjonene forårsaket av verktøyet.

#### Myk oppstart

Myk oppstart gir en sakte oppbygging av hastighet for å unngå et plutselig kast ved oppstart. Denne egenskapen er spesielt nyttig ved arbeid i trange rom.

#### Spenningsløs (No-Volt)

"No-volt" (spenningsløs) funksjonen hindrer vinkelsliperen fra å starte igjen uten først å bruke bryteren dersom det var brudd i strømforsyningen.

### Elektronisk clutch

Den elektroniske momentbegrensende clutchen reduserer maks moment som overføres til brukeren dersom en skive kjører seg fast. Denne funksjonen forhindrer også at gir og elektromotoren kjører seg fast. Den momentbegrensende clutchen er fabrikkinnstilt og kan ikke justeres.

### MONTERING OG JUSTERING

**▲ ADVARSEL:** For å redusere faren for alvorlige personskader, slå av verktøy og koble fra batteripakken før du gjør justeringer eller tar av/setter på tilbehør eller ekstrautstyr. Utilsiktet oppstart kan føre til personskader.

**▲ ADVARSEL:** Bruk kun DEWALT batteripakker og ladere.

#### Sette inn og fjerne batteripakke på verktøyet (Fig. B)

**MERK:** Sørg for at batteripakken 9 er fullt ladet.

#### Installer batteripakken i verktøyhåndtaket

1. Rett inn batteripakken 9 mot fordypningen i håndtaket (Fig. B).
2. Sett den inn i håndtaket til batteripakken sitter godt og forsikre deg om at du hører at låsen klikker på plass.

#### Fjerne batteripakken fra verktøyet

1. Trykk batteriets festeknapp 10 og trekk batteriet bestemt ut av håndtaket.
2. Sett batteripakken i laderen som beskrevet i laderavsnittet i denne manualen.

#### Ladeindikator batteripakker (Fig. B)

Noen DEWALT batteripakker inkluderer en ladeindikator som består av tre grønne LED som indikerer hvor mye lading som er igjen i batteripakken.

For å aktivere ladeindikatoren, trykk og hold indikatorknappen. En kombinasjon av tre grønne LED-lys vil lyse og vise gjenværende lading. Dersom gjenværende lading av batteriet er under brukbar grense, vil ingen lys tennes og batteriet må lades opp.

**MERK:** Ladeindikatoren er bare en indikasjon av gjenværende lading i batteripakken. Den gir ingen indikasjon på om verktøyet fortsatt kan brukes, og kan variere med produktkomponentene, temperatur og brukerens bruksområde.

#### Sette på sidehåndtak (Fig. C)

**▲ ADVARSEL:** Før bruk av verktøyet, pass på at håndtaket er godt skrudd til.

Skru sidehåndtaket 11 stramt inn i ett av hullene på ene siden av girkassen. Sidehåndtaket skal alltid brukes for å holde kontroll på verktøyet.

#### Rotere girkassen (Fig. A)

For bedre brukerkomfort, roter girkassen 90° for kapping.

1. Ta av de fire hjørneskruene som fester girkassen til motorhuset.
2. Vri girkassehodet til ønsket posisjon, uten å skille girkassen fra motorhuset.

**MERK:** Hvis girkassen skilles fra motorhuset med mer enn 3 mm, må verktøyet ha service og monteres av et autorisert DEWALT service-senter. Uten service kan det oppstå defekter i motoren og lageret.

3. Sett inn igjen skruene for å feste girkassen til motorhuset. Trekk skruene med tiltrekingsmoment 2,2 Nm. Hvis de strammes for hardt kan gjengene gå av.

## Beskyttelse

### ▲ **FORSIKTIG: Beskyttelse må brukes på alle slipeskiver, kappeskiver, sandpapisriver, stålbørster og stålbørstehjul.**

Se Fig A for å se beskyttelsen som følger med maskinen. Noen bruksområder krever at korrekt beskyttelse kjøpes fra din forhandler eller et autorisert serviceverksted.

▲ **FORSIKTIG:** Ved bruk av Type A (kapping) skivebeskyttelse for frontsliping, kan skivebeskyttelsen komme i kontakt med arbeidsstykket og føre til dårlig kontroll.

▲ **FORSIKTIG:** Ved bruk av Type B (sliping) skivebeskyttelse for kappeoperasjoner med limte slipeskiver, er det økt fare for å utsettes for gnister og partikler, samt eksponering til skivefragmenter dersom skiven sprekker.

▲ **FORSIKTIG:** Ved bruk av Type A (kapping), Type B (sliping) skivebeskyttelse ved kapping og flatsliping på betong eller murverk, er det fare for økt eksponering for støv og tap av kontroll som kan gi tilbakeslag.

▲ **FORSIKTIG:** Ved bruk av Type A (kapping) eller Type B (sliping) skivebeskyttelse med skivetype stålbørste med tykkelse større enn maks tykkelse som spesifisert i tekniske data, kan ståltrådene hekte seg i beskyttelsen og føre til at de brytes.

**MERK:** Kantsliping og kantkutting kan utføres med type 27 skiver som er designet og spesifisert for slik bruk. 6 mm tykke skiver er designet for overflatesliping og for de tynnere type 27 skivene må du sjekke produsentens etikett for å se om de kan brukes kun for overflatesliping eller kun for kantsliping/kapping. Type A (kapping) skivebeskyttelse må brukes for alle skiver der overflatesliping er forbudt. Type A (kapping) (tidligere kalt type 1/41) skivebeskyttelse må brukes ved bruk av to-type skiver (kombinert sliping og kapping). Kapping kan også utføres ved bruk av en type 1/41 skive og type A kapping skivebeskyttelse, tidligere kalt type 1/41 beskyttelse.

**MERK:** Se tabellen **Tilbehør for sliping og kutting** for å velge korrekt kombinasjon av beskyttelse og tilbehør.

### Montere og justere One-Touch™ beskyttelsen (Fig. D)

▲ **ADVARSEL:** For å redusere faren for alvorlige personskader, slå av verktøy og koble fra batteripakken før du gjør justeringer eller tar av/setter på tilbehør eller ekstrautstyr. Utsiktet oppstart kan føre til personskader.

#### Justering av beskyttelsen

For justering av beskyttelsen kan beskyttelsens låsespake **8** settes i ett av styrehullene **15** på beskyttelseskragen med en skrallefunksjon.

Her er låseflaten skrål og vil gå over til neste justeringshull når beskyttelsen roteres med klokken (spindelen mot brukeren), men vil selv-låse ved rotering mot klokken.

#### Montere beskyttelsen (Fig. D)

1. Trykk inn beskyttelsens låsespake **8**.
2. Mens du holder beskyttelsens låsespake åpen, rett inn knastene **13** på beskyttelsen med sporene **14** på girhuset.
3. Hold beskyttelsens låsespake åpen, trykk ned beskyttelsen helt til knastene får tak, og vri dem inn i sporet på girkassen. Slipp beskyttelsens låsespake.
4. Med spindelen i retning mot brukeren, skru beskyttelsesordeningen med klokken til ønsket posisjon. Trykk og hold beskyttelsens **8** låsespake for å rotere beskyttelsen mot klokken. **MERK:** Beskyttelsen skal plasseres mellom spindelen og brukeren for å gi maksimal beskyttelse. Beskyttelsens låsespake

vil klikke på plass i ett av styrehullene **15** på beskyttelsens krage. Dette betyr at beskyttelsen er sikker.

5. For å fjerne beskyttelsen, følg trinn 1–3 i denne instruksjonen, i motsatt retning.

## Flenser og skiver

### Montering av skiver uten nav (Fig. E)

▲ **ADVARSEL:** Hvis du ikke monterer flensene, festemutteren og/eller skivene riktig kan dette føre til alvorlig personskader (eller skade på verktøyet eller skiven).

▲ **FORSIKTIG:** Medfølgende flenser må brukes med forsenket senter Type 27 og Type 42 slipeskiver og Type 41 kappeskiver. Se tabellen **Bruk av tilbehør og beskyttelse** for mer informasjon.

▲ **ADVARSEL:** En lukket tosidig hjulbeskyttelse er nødvendig ved bruk av kappeskiver.

▲ **ADVARSEL:** Bruk av en skadet flens eller beskyttelse, eller dersom ikke korrekt skive og beskyttelse brukes, kan føre til personskader ved at skiven knekker eller ved kontakt med skiven. Se tabellen **Bruk av tilbehør og beskyttelse** for mer informasjon.

1. Plasser verktøyet på et bord med beskyttelsen opp.
2. Installer bakflensen **5** på spindelen **4** med det forhøyede senterpartiet (styring) mot skiven. Press bakflensen på plass.
3. Plasser skiven **20** mot bakflensen slik at den senterer skiven på det forhøyede senteret (styring) på bakflensen.
4. Mens du holder inne spindellåseknappen, og med sekskant-forsenkingene pekende bort fra skiven, tre låsemutteren **6** på spindelen slik at knastene går inn i de to sporene i spindelen.
5. Mens du trykker ned spindellåseknappen skal du feste låseflensen **6** for hånd eller bruke nøkkelen som følger med. (Bruk bare låseflensen hvis den er i perfekt stand.) Se **Oversikt over tilbehør og beskyttelsesapplikasjoner** for å se flensdetaljer.
6. For å fjerne hjulet, gjenta prosedyren over i motsatt rekkefølge.

### Montering av slipestøtteputer (Fig. A, F)

**MERK:** Bruk av beskyttelse med sandpapisriver som bruker støttetallerken, også kaldt fiberskive, er ikke nødvendig. Siden beskyttelse ikke trengs for slikt tilbehør, er det ikke sikekrt at beskyttelsen passer korrekt dersom den settes på.

▲ **ADVARSEL:** Hvis du ikke monterer flensene, festemutteren og/eller skivene riktig kan dette føre til alvorlig personskader (eller skade på verktøyet eller skiven).

▲ **ADVARSEL:** Etter bruk til sliping, må det settes på korrekt beskyttelse for bruk av slipeskiver, kappeskiver, lamellslipestifter, stålbørste eller stålskiver.

1. Sett eller skru på støtteskiven **17** på spindelen.
2. Plasser sandpapisriveren **18** på støtteskiven **17**.
3. Mens du trykker inn spindellåsen **3**, skru festemutteren **19** på spindelen, og styre det opphøyde senteret på festemutteren inn på senteret av slipeskiven og støtteputen.
4. Stram festemutteren til for hånd. Klem så ned spindellåseknappen og skru slipeskiven helt til slipeskiven og festemutteren er tette.
5. For å fjerne skiven, ta tak i og vri støttetallerkene og slipeskiven mens du trykker inn spindellåseknappen.

## Montering og demontering av skiver med nav (Fig. A)

Skiver med nav kan monteres direkte på en gjenget spindel. Gjengingen av tilbehøret må passe med gjengingen på spindelen.

1. Ta av støtteflense ved å trekke den av verktøyet.
2. Skru skiven på spindelen **4** for hånd.
3. Trykk inn spindellåsknappen **3** og bruk en nøkkel for å feste navet til skiven.
4. Gjenta prosedyren over i motsatt rekkefølge for å fjerne skiven.

**MERK:** Hvis ikke skiven er festet skikkelig før du slår på verktøyet kan verktøyet eller skiven skades.

## Montering av stålbørster og stålbørstehjul (Fig. A)

**▲ ADVARSEL:** Hvis du ikke monterer flensene, festemutteren og/eller skivene riktig kan dette føre til alvorlig personskader (eller skade på verktøyet eller skiven).

**▲ FORSIKTIG:** For å redusere risiko for personskade, bruk arbeidshansker når du jobber med stålbørster og stålbørstehjul. De kan være skarpe.

**▲ FORSIKTIG:** For å redusere fare for skade på verktøyet, pass på at hjulet eller børsten ikke er i kontakt med verneanordningen når den er montert eller i bruk. Tilbehøret kan få usynlige skader, som kan føre til at stålfragmenter løsner fra tilbehør eller børste.

Installer stålbørste eller stålbørstehjul direkte på den gjengede spindelen uten å bruke flenser. Bruk bare stålbørster eller skiver som har gjenget nav. Tilbehøret kan kjøpes fra din lokale forhandler eller en autorisert servicerepresentant.

1. Plasser verktøyet på et bord med beskyttelsen opp.
2. Skru skiven på spindelen for hånd.
3. Trykk ned spindellåsknappen **3** og bruk en nøkkel på navet til stålbørsten eller stålbørstehjulet for å stramme skiven.
4. For å fjerne hjulet, gjenta prosedyren over i motsatt rekkefølge.

**MERK:** For å redusere faren for skade på verktøyet, forsikre deg om at hjulet sitter godt før du slår på.

## Før bruk

- Installer beskyttelsen og egnet skive. Ikke bruk utslitte skiver.
- Kontroller at bakflens og låseflens er montert korrekt. Følg anvisningene i tabellen **Bruk av tilbehør og beskyttelse**.
- Kontroller at skiven roterer i retning pilen på tilbehøret og verktøyet.
- Ikke bruk tilbehør som er skadet. Før hver bruk må du inspirere tilbehøret, som slipeskiven, for hakk og sprekker, festeplatene må inspiseres for sprekker, rifter eller slitasje, og stålbørsten må inspiseres for løse eller sprukne tråder. Dersom elektroverktøyet eller tilbehøret slippes ved et uhell, må du kontrollere om det er skadet eller montere uskadet tilbehør. Etter å ha inspisert og installert et tilbehør, still deg selv og eventuelle tilstedeværende bort fra planet for det roterende tilbehøret og kjør elektroverktøyet på maksimal, ubelastet hastighet i ett minutt. Skadet tilbehør vil normalt rives i stykker under denne testen.

## BRUK

### Bruksanvisning

**▲ ADVARSEL:** Følg alltid sikkerhetsanvisningene og gjeldende regler.

**▲ ADVARSEL:** For å redusere faren for alvorlige personskader, slå av verktøyet og koble fra batteripakken

**før du gjør justeringer eller tar av/setter på tilbehør eller ekstrautstyr.** Utilsiktet oppstart kan føre til personskader.

**▲ ADVARSEL:**

- Forsikre deg om at materialet som skal slipes eller kappes er godt festet.
- Fest og støtt opp arbeidsstykket. Bruk klemmer eller skrustikke for å feste og støtte arbeidsstykket på en stabil platform. Det er viktig å feste og støtte opp arbeidsstykket godt, for å hindre at det beveger seg og at du mister kontrollen. Bevegelse av arbeidsstykket eller tap av kontroll kan være farlig og føre til personskader.
- Bruk alltid vanlige arbeidshansker ved bruk av dette verktøyet.
- Girkassen blir svært varm ved bruk.
- Bruk bare lett trykk på verktøyet. Bruk ikke sidekrefter på skiven.
- Installer alltid verneanordningen og egnet skive. Ikke bruk utslitte skiver.
- Unngå overbelastning. Dersom verktøyet blir varmt, la det gå i noen minutter uten belastning for å kjøle seg ned. Ikke berør tilbehør før det har kjølt seg ned. Skivene blir svært varme ved bruk.
- Jobb aldri med slipekoppen uten at det er satt på passende beskyttelse.
- Bruk aldri verktøyet med et kappestativ.
- Bruk aldri underlag sammen med limte slipeprodukter.
- Pass på, skiven vil fortsette å rotere etter at maskinen er slått av.

## Korrekt plassering av hendene (Fig. G)

**▲ ADVARSEL:** For å redusere faren for alvorlig personskade skal du **ALLTID** ha hendene i korrekt posisjon, som vist.

**▲ ADVARSEL:** For å redusere faren for alvorlig personskade, skal du **ALLTID** holde godt fast, for å være forberedt på en plutselig reaksjon.

Korrekt plassering av hendene krever en hånd på sidehåndtaket **11**, med den andre hånden på hoveddelen av verktøyet, som vist i Fig. G.

## Vippebryter (Fig. A)

**▲ FORSIKTIG:** Hold sidehåndtaket og hoveddelen av verktøyet godt fast for å beholde kontrollen over verktøyet ved oppstart og under bruk og helt til skiven eller tilbehøret stopper å rotere. Kontroller at skiven har stoppet fullstendig før du legger verktøyet ned.

**MERK:** For å redusere uventede bevegelser av verktøyet, ikke slå verktøyet på eller av under last. La vinkelsliperen komme opp i full hastighet før du berører arbeidsflaten. Løft verktøyet fra arbeidsflaten før du slår verktøyet av. La verktøyet stoppe rotasjonen før du legger det ned.

1. For å slå verktøyet på, press låsearmen **2** mot den bakre delen av verktøyet og press så inn vippebryteren **1**. Verktøyet vil kjøre når bryteren er trykket inn.

2. Slå verktøyet av ved å slippe vippebryteren.

## Spindellås (Fig. A)

Spindellåsen **3** skal hindre spindelen fra å rotere ved installasjon eller fjerning av skiver. Bruk spindellåsen kun når verktøyet er slått av, plagget ut fra strømforsyningen, og har stoppet helt.

**MERK:** For å redusere risikoen for skade på verktøyet, slå ikke på spindellåsen når verktøyet er i bruk. Dette vil resultere i skader på verktøyet og tilbehøret kan komme til å rotere av og dermed forårsake personskade.

For å slå på låsen, trykk ned knappen for spindellåsen og roter spindelen helt til du ikke kan rotere spindelen ytterligere.

## Overflatesliping, sandpapirpussing og stålbørsting

**▲ FORSIKTIG: Bruk alltid korrekt beskyttelse i henhold til instruksene i denne bruksanvisningen.**

For å utføre arbeid på en overflate av arbeidsstykket:

1. La verktøyet komme opp i full hastighet før du lar det berøre arbeidsoverflaten.
2. Bruk minimalt trykk mot arbeidsflaten for å la verktøyet gå med full hastighet. Slipehastigheten er høyest når verktøyet går med høy hastighet.
3. Hold passende vinkel mellom verktøy og arbeidsflaten. Se tabellen for den aktuelle funksjonen.

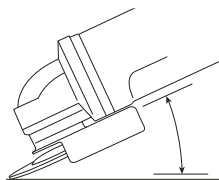

Funksjon	Vinkel
Sliping	20°-30°
Sandpapirpussing med lamellskiver	5°-10°
Sandpapirpussing med støttetallerken	5°-15°
Stålbørsting	5°-10°

4. Oppretthold kontakt mellom kanten av skiven og arbeidsflaten.

- Ved sliping, sandpussing med flapphjul eller stålbørsting, beveg verktøyet kontinuerlig frem og tilbake for å unngå å slipe spor i arbeidsflaten.

- Når du pusser med støttetallerken, beveg verktøyet konstant i en rett linje for å unngå sviing eller sirkelspor på arbeidsflaten.

**MERK:** Å la verktøyet hvile mot arbeidsflaten uten å bevege det vil skade arbeidsstykket.

5. Løft verktøyet fra arbeidsflaten før du slår verktøyet av. La verktøyet stoppe rotasjonen før du legger det ned.

**▲ FORSIKTIG:** Vær ekstra forsiktig ved arbeid på en kant, da en plutselig rask bevegelse av slipemaskinen kan oppleves.

### Forholdsregler ved arbeid på et malt arbeidsstykke

1. Stålbørsting av blyholdig maling er IKKE ANBEFALT grunnet vanskeligheten med å kontrollere det forurensede støvet. Den største faren for blyforgiftning er for barn og gravide kvinner.
2. Ettersom det er vanskelig å identifisere hvorvidt en maling inneholder bly uten en kjemisk analyse anbefaler vi følgende forholdsregler ved sliping av maling:

#### Personlig sikkerhet

1. Ingen barn eller gravide kvinner skal gå inn i arbeidsområdet under sliping av maling før all opprydding er gjort ferdig.
2. En støvmaske eller respirator skal brukes av alle personer som går inn i arbeidsområdet. Filteret skal skiftes daglig eller når brukeren har problemer med å puste. **MERK:** Det skal kun brukes spesielle støvmasker for blyholdig maling og damp. Vanlige malemasker gir ikke nok beskyttelse. Se din lokale jernvareforretning for den riktige NIOSH-godkjente støvmaske.
3. INGEN SPISING, DRIKKING eller RØYKING skal foregå i arbeidsområdet for å hindre inntak av forurensede

malingspartikler. Arbeidere må vaske seg FØR spising, drikking eller røyking. Mat-, drikke-, og røykartikler må ikke legges igjen i arbeidsområdet der støv kan legge seg på dem.

#### Miljøvern

1. Maling må fjernes på en slik måte at minimalt med støv produseres.
2. Områder der det foregår fjerning av maling bør forsegles med plast med 4 mil tykkelse.
3. Sliping må gjøres på en slik måte at malingstøv ikke tas med utenfor arbeidsområdet.

#### Rengjøring og avfallshåndtering

1. Alle overflater i arbeidsområdet må støvsuges og grundig rengjøres daglig mens sliping pågår. Støvsugerposer skal byttes ofte.
2. Plasser plastfilm for oppsamling av støv, fliser og annet avfall. De skal plasseres i forseglede avfallsbeholdere og kastes som vanlig avfall. Under rengjøring skal barn og gravide kvinner holdes unna arbeidsområdet.
3. Alle leketøy, vaskbare møbler og ting brukt av barn må vaskes grundig før de brukes igjen.

#### Kantsliping og kapping

**▲ ADVARSEL:** Ikke bruk skiver for kantsliping/kapping for sliping av overflater, da slike skiver ikke er designet for sidetrykk som oppstår ved overflatesliping. Det kan føre til at skivene bryter og til personskader.

**▲ FORSIKTIG:** Skiver for kapping og kantsliping kan bryte eller få tilbakeslag dersom de bøyes eller vris når verktøyet brukes. Ved sliping/kapping, skal den åpne siden av beskyttelsen peke bort fra brukeren.

**MERK:** Kantsliping/kapping med Type 27 skive skal begrenses til grunne kapp og sporing — under 13 mm dybde når skiven er ny. Redusere dybden av kapp/spor tilsvarende reduksjonen av skiveradiusen etter hvert som den slites ned. Se tabellen **Bruk av tilbehør og beskyttelse** for mer informasjon. Kantsliping/kapping med en Type A skive krever bruk av en Type 1 beskyttelse.

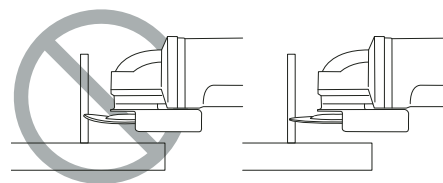

1. La verktøyet komme opp i full hastighet før du lar det berøre arbeidsoverflaten.
2. Bruk minimalt trykk mot arbeidsflaten for å la verktøyet gå med full hastighet. Slipe-/kappehastigheten er høyest når verktøyet går med høy hastighet.
3. Plasser deg slik at den åpne undersiden av skiven peker bort fra deg.
4. Når du har startet et kutt og har laget et spor i arbeidsstykket, ikke endre vinkelen på kuttet. Endring av vinkelen kan føre til at skiven bøyer seg og kan bryte. Skiver for kantsliping er ikke designet for å motstå sidetrykk fra bøying.
5. Løft verktøyet fra arbeidsflaten før du slår verktøyet av. La verktøyet stoppe rotasjonen før du legger det ned.

## Saging av metall

### For kapping med limte kappeskiver, bruk alltid beskyttelse av Type A.

Ved kapping, bruk moderat hastighet tilpasset materialet du jobber med. Ikke bruk trykk på kappeskiven, ikke vri eller vipp på maskinen.

Ikke reduser hastigheten på kappeskiven ved å bruke sideveis trykk.

Maskinen skal alltid jobbe med sliperetning oppover. Det er ellers fare for at den skyves ukontrollert ut av sporet.

Ved kapping av profiler og firkantstykker, er det best å starte med det minste tverrsnittet.

## Grovslipling

### Bruk aldri en kappeskive for grovslipling. Bruk alltid beskyttelsen av type B.

Det beste resultatet på grovsliplingen får du med maskinen stilt til vinkel mellom 30° og 40°. Beveg maskinen frem og til bakte med moderat trykk. På den måten blir ikke arbeidsstykket for varmt eller bli misfarget, og det dannes ikke spor.

## Kapping av stein

### Maskinen skal kun brukes for tørrkapping.

For kapping av stein er det best å bruke en diamantkappeskive. Bruk bare maskinen når du har på en støvmaske.

## Råd for arbeidet

### Vær forsiktig når du kapper spor i bærende vegger.

Kapping av spor i bærende vegger kan være underlagt nasjonale regler. Slike regler skal følges i alle tilfeller. Før du starter arbeidet, kontakt den ansvarlige byggingeniøren, arkitekten eller byggelederen.

## VEDLIKEHOLD

Ditt DEWALT elektriske verktøy er designet for å virke over en lang tidsperiode med et minimum av vedlikehold. For at det skal fungere tilfredsstillende over tid, er det viktig å sørge for riktig stell av verktøyet og regelmessig renhold.

**▲ ADVARSEL:** For å redusere faren for alvorlige personskader, slå av verktøy og koble fra batteripakken før du gjør justeringer eller tar av/setter på tilbehør eller ekstrautstyr. Utviklet oppstart kan føre til personskader.

Laderen og batteripakken er vedlikeholdsfrie.

Se baksiden av denne manualen for kontaktinformasjon til servicesentre, eller besøk [www.2helpu.com](http://www.2helpu.com).

## Smøring

Ditt elektriske verktøy trenger ikke ekstra smøring.

## Rengjøring

**▲ ADVARSEL:** Elektrisk støt og mekaniske fare. Koble det elektriske apparatet fra strømkilden før rengjøring.

**▲ ADVARSEL:** For å sikre trygg og effektiv bruk, hold alltid det elektriske apparatet og ventilasjonssporene rene.

**▲ ADVARSEL:** Blås skitt og støv ut av hovedhuset med tørr luft når du ser at skitt samles inne i og rundt luftåpningene. Bruk godkjente vernebriller og godkjent støvmaske når prosedyren utføres.

**▲ ADVARSEL:** Bruk aldri løsemidler eller sterke kjemikalier for å rengjøre ikke-metalliske deler av verktøyet. Slike kjemikalier kan svekke materialene i disse delene. Bruk en klut kun fuktet med vann og mild såpe. Aldri la noen væske trenge inn i verktøyet; aldri dypp noen del av verktøyet i en væske.



Ventilasjonssporene kan rengjøres med en tørr, myk ikke-metallisk børste og/eller en passende støvsuger. Ikke bruk vann eller vaskemidler. Bruk godkjent øyevern og en godkjent støvmaske.

## Ekstra tilbehør

**▲ ADVARSEL:** Bruk av annet tilleggsutstyr enn det som tilbys av DEWALT, kan være farlig, ettersom dette ikke er testet sammen med dette verktøyet. For å redusere faren for skader, bør kun tilleggsutstyr som er anbefalt av DEWALT brukes sammen med dette produktet.

**▲ ADVARSEL:** Ikke bruk en limt slipeskive som har utgått holdbarhetsdato (EXP) som angitt på senter av skiven (dersom levert). Skiver med utgått dato har større fare for å knekke og føre til personskader. Lagre limte slipeskiver på et tørt sted uten ekstreme temperaturer eller luftfuktighet. Destruer utgåtte eller skadede skiver slik at de ikke kan brukes.

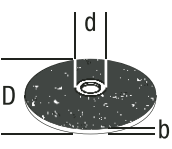
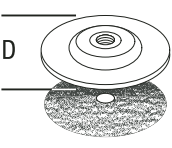
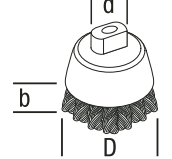
Ta kontakt med din forhandler for ytterligere informasjon om egnet ekstrautstyr.

	Maks. [mm]		[mm]	Min. rotasjon [min. <sup>-1</sup> ]	Periferi-hastighet [m/s]	Gjengehull lengde [mm]
	D	b				
	115	6,4	22,23	11 500	80	–
	125	6,4	22,23	11 500	80	–
	115	–	–	11500	80	–
	125	–	–	11500	80	–
	75	30	M14	11500	45	20,0
	115	13	M14	11500	80	20,0

## Tool Connect™ Chip (Fig. H)

**▲ ADVARSEL:** For å redusere faren for alvorlig personskade, slå av enheten og ta av batteripakken før du foretar noen justeringer eller setter på/tar av tilbehør. Utviklet oppstart kan føre til personskader.

Verktøyet er Tool Connect™ Chip-klar og har en plass for installasjon av en Tool Connect™ Chip.

Tool Connect™ er en valgfri app for din smartenhet (som mobiltelefon eller tablet) som kobler enheten til en mobilapp for å la deg administrere lagerhåndtering etc.

Se **Tool Connect™ Chip instruksjonsark** for mer informasjon.

### Installasjon av Tool Connect™ Chip

1. Ta av festeskruene **21** som holder Tool Connect™ Chip beskyttelsesdekslet **22** på verktøyet.
2. Ta av beskyttelsesdekslet og sett inn Tool Connect™ Chip i det tomme sporet **23**.
3. Pass på at Tool Connect™ Chip ligger plant med huset. Fest med festeskruene og trekk dem til.
4. Se **Tool Connect™ Chip instruksjonsark** for mer informasjon.

## Beskyttelse av miljøet



Produkter/batterier er resirkulerbare, men hvis de er merket med en overkrysset søppelkasse, må de ikke kastes sammen med vanlig husholdningsavfall. Kjør batteriene helt ned og skill dem fra produktet, og skill eventuelle lyskilder fra produktet hvis mulig. Det er brukerens ansvar å slette personopplysninger fra produktet. Ta deretter avfallet til et offentlig avfallsinnsamlingscenter eller en deltakende forhandler som ofte vil akseptere det gratis. Emballasje bør kastes i henhold til den merkede materialkoden. Bruks- og sikkerhetsanvisninger skal først kastes når produktene de omhandler ikke lenger er i bruk. Vennligst sjekk med din lokale kommune for veiledning om avfallshåndtering. For mer informasjon, besøk [www.2helpU.com](http://www.2helpU.com) og skann QR-koden ovenfor.

### Ekstra informasjon for beskyttelser og tilbehør for DCG406, DCG413

Ved bruk av segmenterte diamantskiver, bruk kun diamantskiver med periferiåpning ikke over 10 mm og negativ sponvinkel.

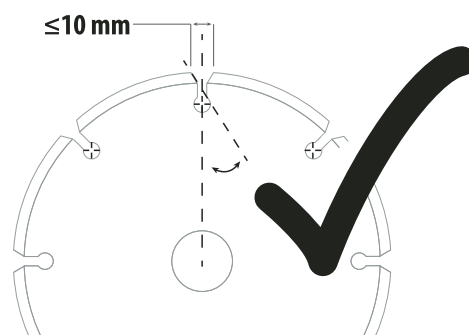



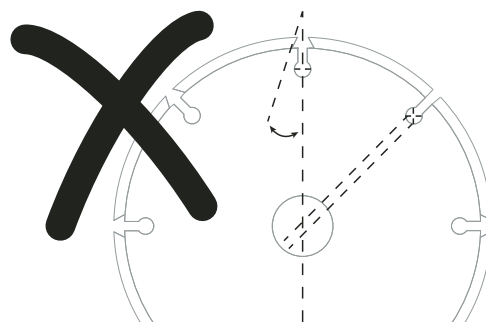



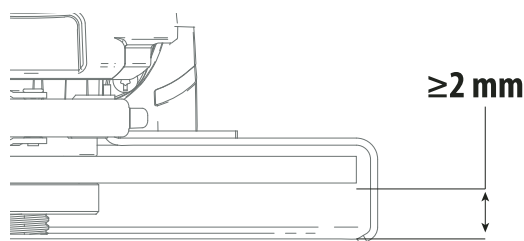



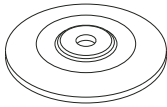

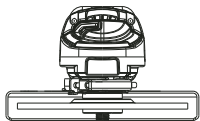

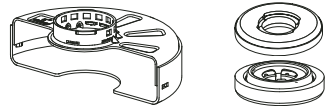
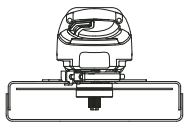
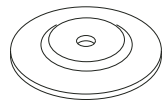

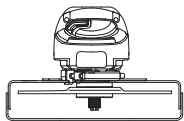
**IKKE BRUK**  
segmenterte diamantskiver med periferiåpning større enn 10 mm og/eller positiv sponvinkel.

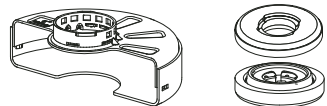
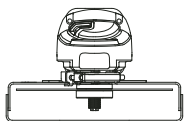
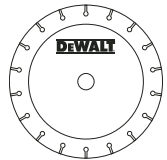

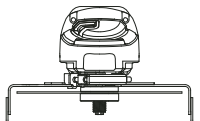

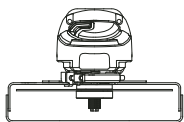
For alt tilbehør for sliping, pussing og stålbørsting, skal nedre del av tilbehøret være i beskyttelsen med 2 mm eller større klaring til nedre kant av beskyttelsen.

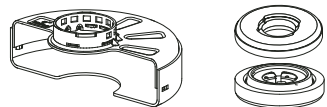

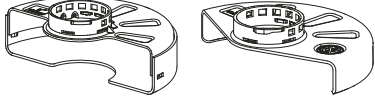
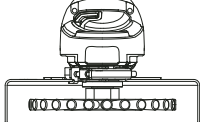
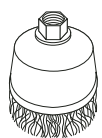
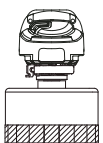
## DCG406, DCG413 Tilbehør og beskyttelsesapplikasjoner

	Tilbehørstype	Tilbehør	Beskyttelse	Sammenstilling for referanse
Overflatesliping	Skive Type 27		 Type B (sliping)	
Kapping	Skive Type 41 (1A) (metall)		 Type A (lukket kapping)	
	Skive Type 42 (27A) (metall)		 Type A (lukket kapping)	
	Skive Type 41 (1A) (murverk/betong)		 Type A (lukket kapping)	
	Diamantkuttesskive (murverk/betong)		 Type A (lukket kapping)	
	Slipeskiver for andre materialer enn metall og murverk/betong		 Type A (lukket kapping)	
	To-type (kombinert kapping og sliping)	To-type slipeskive		 Type A (lukket kapping)
Stålbørsting	Hjul-type stålbørste		 Type A eller Type B (lukket kapping eller sliping)	
	Hjul-type stålbørste		Beskyttelse unødvendig	

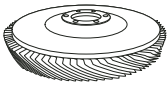
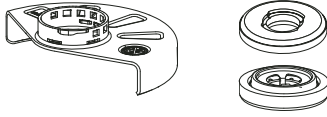
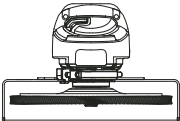
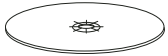
<sup>4</sup> For akseptabel geometri på diamantskiver, se tabellen *Ekstra informasjon for beskyttelser og tilbehør*.

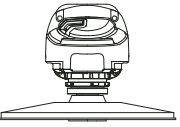
	Tilbehørstype	Tilbehør	Beskyttelse	Sammenstilling for referanse
Sliping	Lamellskive (Type 27 / Type 29)		 Type B (sliping)	
	Fleksibel pussing (f.eks. sandpapir) (støttet av fleksibel støtteskive)		 Beskyttelse unødvendig	 <sup>6</sup>

<sup>6</sup> Støtteskive av gummi og mutter for sandpapirfeste (inkludert med støtteskive av gummi) tilgjengelig mot ekstra kostnad fra din lokale DeWALT-forhandler eller et autorisert DeWALT serviceverksted.

**⚠ FARE:** Må ikke brukes til kapping eller skjæring i tre. Ikke bruk taggede kniver av noe slag. Det kan resultere i alvorlig personskade.

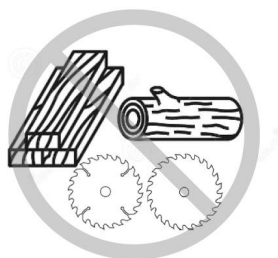

# RECTIFICADORA ANGULAR PEQUENA, SEM FIO, DCG406, DCG413

**ATENÇÃO:** leia todos os avisos de segurança, instruções, ilustrações e especificações neste manual, incluindo as secções relativas a baterias e carregadores fornecidas num manual original da ferramenta ou no manual separado de baterias e carregadores. Os manuais podem ser obtidos através do serviço de apoio ao cliente (consulte a última página neste manual).

## Dados técnicos

		DCG406	DCG413
Tensão	V <sub>CC</sub>	18	18
Tipo		3	2
Tipo de bateria		lões de lítio	lões de lítio
Potência máx. de saída	A	1647	1647
Velocidade sem carga	mín. <sup>-1</sup>	9000	9000
Diâmetro do disco de rectificação	mm	125	115
Espessura do disco de rectificação (máx.)	mm	6,4	6,4
Diâmetro do disco de corte	mm	125	115
Espessura do disco de corte (máx.)	mm	3	3
Diâmetro do disco metálico	mm	115	115
Espessura do disco metálico (máx.)	mm	13	13
Diâmetro do eixo		M14	M14
Comprimento do eixo	mm	21,5	21,5
Peso (sem a bateria)*	kg	1,80	1,78
*o peso inclui o punho lateral e a protecção			
Valores de ruído e vibração (valores totais de vibração) de acordo com a EN62841-2-3:			
L <sub>PA</sub> (nível de emissão de pressão sonora)	dB(A)	87	87
L <sub>WA</sub> (nível de potência sonora)	dB(A)	95	95
K (variabilidade do nível sonoro indicado)	dB(A)	3	3
Rectificação de superfícies			
Valor de vibração das emissões a <sub>h,AG</sub> =	m/s <sup>2</sup>	7,5	7,5
K de variabilidade =	m/s <sup>2</sup>	1,5	1,5
Lixagem com disco			
Valor de vibração das emissões a <sub>h,DS</sub> =	m/s <sup>2</sup>	<2,5	<2,5
K de variabilidade =	m/s <sup>2</sup>	1,5	1,5
Rectificação e corte de betão			
Valor de vibração das emissões a <sub>h,CG</sub> =	m/s <sup>2</sup>	6,9	6,9
K de variabilidade =	m/s <sup>2</sup>	1,5	1,5

O nível de emissão de vibrações indicado nesta ficha de informações foi medido em conformidade com um teste

padrão estabelecido pela norma EN62841 e pode ser utilizado para comparar ferramentas. Por conseguinte, este nível pode ser utilizado para uma avaliação preliminar da exposição às vibrações.

**ATENÇÃO:** o nível de emissão de vibrações declarado diz respeito às principais aplicações da ferramenta. No entanto, se a ferramenta for utilizada para outras aplicações ou com outros acessórios, ou tiver uma manutenção insuficiente, o nível de emissão de vibrações pode ser diferente. Isto pode aumentar significativamente o nível de exposição às vibrações ao longo do período total de trabalho.

Além disso, a estimativa do nível de exposição às vibrações também deve ter em conta o número de vezes que a ferramenta é desligada ou está em funcionamento, mas sem executar tarefas. Isto pode reduzir significativamente o nível de exposição às vibrações ao longo do período total de trabalho.

Identifique as medidas de segurança adicionais para proteger o operador dos efeitos das vibrações, tais como: manutenção da ferramenta e dos acessórios, manter as mãos quentes e organização dos padrões de trabalho.

**CUIDADO:** o trabalho com escovas metálicas ou cortes abrasivos pode dar origem a níveis de vibração diferentes.

**ATENÇÃO:** rectificar chapas finas de metal ou outras estruturas de fácil vibração com uma superfície grande pode resultar numa emissão de ruído total muito superior (até 15 dB) aos valores de emissão de ruído declarados. Deve evitar-se, na medida do possível e através de medidas adequadas, que estas peças de trabalho emitam ruído, como a utilização de tapetes amortecedores pesados e flexíveis. O aumento das emissões de ruído é também tido em consideração para a avaliação do risco da exposição ao ruído e a escolha de protecção auricular adequada.

## Declaração de conformidade CE

### Directiva “Máquinas”



### Rectificadora angular pequena, sem fio, DCG406, DCG413

A DEWALT declara que os produtos descritos em **Dados técnicos** estão em conformidade com: 2006/42/CE, EN62841-1:2015 +A11:2022, EN IEC 62841-2-3:2021 +A11:2021.

Estes produtos estão também em conformidade com as directivas 2014/30/UE e 2011/65/UE. Para obter mais informações, contacte a DEWALT através da morada indicada em seguida ou consulte o verso do manual.

O abaixo-assinado é responsável pela compilação do ficheiro técnico e faz esta declaração em nome da DEWALT.

Markus Rompel,  
Vice-Presidente de Engenharia da PTE-Europe  
DEWALT, Richard-Klinger-Strasse 11,

65510, Idstein, Alemanha  
15.11.2024



**ATENÇÃO:** para reduzir o risco de ferimentos, leia o manual de instruções.

## Definições: Directrizes de segurança

As definições abaixo descrevem o nível de gravidade de cada aviso. Leia o manual e preste atenção a estes símbolos.

▲ **PERIGO:** indica uma situação de perigo eminente que, se não for evitada, **resulta em morte ou ferimentos graves.**

▲ **ATENÇÃO:** indica uma situação potencialmente perigosa que, se não for evitada, **pode resultar em morte ou ferimentos graves.**

▲ **CUIDADO:** indica uma situação potencialmente perigosa que, se não for evitada, **pode resultar em ferimentos ligeiros ou moderados.**

**AVISO:** Indica uma prática **não relacionada com ferimentos** que, se não for evitada, **pode resultar em danos materiais.**

▲ Indica risco de choque eléctrico.

▲ Indica risco de incêndio.

## Avisos de segurança gerais relativos a ferramentas eléctricas

▲ **ATENÇÃO:** leia todos os avisos de segurança, instruções, ilustrações e especificações fornecidas com esta ferramenta eléctrica. O não cumprimento de todas as instruções indicadas abaixo pode resultar em choque eléctrico, incêndio e/ou lesões graves.

### GUARDE TODOS OS AVISOS E INSTRUÇÕES PARA CONSULTA POSTERIOR

Em todos os avisos que se seguem, o termo “ferramenta eléctrica” refere-se à sua ferramenta alimentada pela rede eléctrica (com fios) ou por uma bateria (sem fios).

## 1) Segurança da Área de Trabalho

a) **Mantenha a área de trabalho limpa e bem iluminada.** As áreas desorganizadas ou escuras são propensas a acidentes.

b) **Não utilize as ferramentas eléctricas em ambientes explosivos, como, por exemplo, na presença de líquidos, gases ou poeiras inflamáveis.** As ferramentas eléctricas criam faíscas que poderão inflamar estas poeiras ou vapores.

c) **Mantenha as crianças e outras pessoas afastadas quando utilizar uma ferramenta eléctrica.** As distrações podem levar à perda do controlo da ferramenta.

## 2) Segurança Eléctrica

a) **As fichas das ferramentas eléctricas têm de ser compatíveis com a tomada de electricidade. Nunca modifique a ficha de forma alguma. Não utilize fichas adaptadoras com ferramentas eléctricas ligadas à terra.** As fichas não modificadas e as tomadas compatíveis reduzem o risco de choque eléctrico.

b) **Evite o contacto corporal com superfícies e equipamentos ligados à terra, como, por exemplo, tubagens, radiadores, fogões e frigoríficos.** Se o seu corpo estiver “ligado” à terra, o risco de choque eléctrico é maior.

c) **Não exponha as ferramentas eléctricas à chuva ou a condições de humidade.** A entrada de água numa ferramenta eléctrica aumenta o risco de choque eléctrico.

d) **Não aplique força excessiva sobre o cabo. Nunca o utilize para transportar, puxar ou desligar a ferramenta eléctrica. Mantenha o cabo afastado de fontes de calor, substâncias oleosas, extremidades aguçadas ou peças**

**móveis.** Os cabos danificados ou emaranhados aumentam o risco de choque eléctrico.

e) **Ao utilizar uma ferramenta eléctrica no exterior, use uma extensão adequada para utilização ao ar livre.** A utilização de um cabo adequado para uso ao ar livre reduz o risco de choque eléctrico.

f) **Se não for possível evitar trabalhar com uma ferramenta eléctrica num local húmido, utilize uma fonte de alimentação protegida por um dispositivo de corrente residual (DCR).** A utilização de um DCR reduz o risco de choque eléctrico.

## 3) Segurança Pessoal

a) **Mantenha-se alerta, preste atenção ao que está a fazer e faça uso de bom senso ao utilizar uma ferramenta eléctrica. Não utilize uma ferramenta eléctrica quando estiver cansado ou sob o efeito de drogas, álcool ou medicamentos.**

Um momento de distração durante a utilização de ferramentas eléctricas poderá resultar em ferimentos graves.

b) **Use equipamento de protecção pessoal. Use sempre uma protecção ocular.** O equipamento de protecção, como, por exemplo, uma máscara contra o pó, sapatos de segurança antiderrapantes, um capacete de segurança ou uma protecção auditiva, usado nas condições apropriadas, reduz o risco de ferimentos.

c) **Evite accionamentos acidentais. Certifique-se de que o interruptor da ferramenta está na posição de desligado antes de a ligar à tomada de electricidade e/ou inserir a bateria, ou antes de pegar ou transportar a ferramenta.** Se mantiver o dedo sobre o interruptor ao transportar ferramentas eléctricas ou se as ligar à fonte de alimentação com o interruptor ligado, poderá originar acidentes.

d) **Retire qualquer chave de ajuste ou chave de porcas antes de ligar a ferramenta eléctrica.** Uma chave de porcas ou chave de ajuste deixada numa peça móvel da ferramenta poderá resultar em ferimentos.

e) **Não se estique demasiado ao trabalhar com a ferramenta. Mantenha sempre os pés bem apoiados e um equilíbrio apropriado.** Desta forma, será fácil controlar a ferramenta eléctrica em situações inesperadas.

f) **Use vestuário apropriado. Não use roupa larga nem jóias. Mantenha o cabelo e a roupa afastados das peças móveis.** As roupas largas, as jóias ou o cabelo comprido podem ficar presos nestas peças.

g) **Se forem fornecidos acessórios para a ligação de equipamentos de extracção e recolha de partículas, certifique-se de que estes são ligados e utilizados correctamente.** A utilização de dispositivos de extracção de partículas pode reduzir os riscos relacionados com as mesmas.

h) **Não permita que a familiaridade resultante da utilização frequente de ferramentas lhe permita ser complacente e ignorar os princípios de segurança da ferramenta.** Uma acção descuidada pode causar ferimentos graves numa fracção de segundo.

## 4) Utilização e Manutenção de Ferramentas Eléctricas

a) **Não utilize a ferramenta eléctrica de forma forçada. Utilize a ferramenta eléctrica correcta para o seu trabalho.** A ferramenta eléctrica adequada irá efectuar o trabalho de um modo mais eficiente e seguro se for utilizada de acordo com a capacidade para a qual foi concebida.

- b) **Não utilize a ferramenta eléctrica se o respectivo interruptor não a ligar e desligar.** Qualquer ferramenta eléctrica que não possa ser controlada através do interruptor de alimentação é perigosa e tem de ser reparada.
- c) **Retire a ficha da fonte de alimentação e/ou retire a bateria, caso seja possível, da ferramenta eléctrica antes de efectuar quaisquer ajustes, substituir acessórios ou guardar ferramentas eléctricas.** Estas medidas de segurança preventivas reduzem o risco de ligar a ferramenta eléctrica acidentalmente.
- d) **Guarde as ferramentas eléctricas que não estiverem a ser utilizadas fora do alcance de crianças e não permita que sejam utilizadas por pessoas não familiarizadas com as mesmas ou com estas instruções.** As ferramentas eléctricas são perigosas nas mãos de pessoas que não possuam as qualificações necessárias para as manusear.
- e) **Faça a devida manutenção das ferramentas eléctricas. Verifique se as peças móveis da ferramenta eléctrica estão alinhadas e não emperram, bem como se existem peças partidas ou danificadas ou quaisquer outras condições que possam afectar o funcionamento da mesma. Se a ferramenta eléctrica estiver danificada, esta não deve ser utilizada até que seja reparada.** Muitos acidentes têm como principal causa ferramentas eléctricas com uma manutenção insuficiente.
- f) **Mantenha as ferramentas de corte sempre afiadas e limpas.** As ferramentas de corte sujeitas a uma manutenção adequada, com arestas de corte afiadas, emperram com menos frequência e controlam-se com maior facilidade.
- g) **Utilize a ferramenta eléctrica, os acessórios, as brocas, etc., de acordo com estas instruções, tendo em conta as condições de trabalho e a tarefa a ser efectuada.** A utilização da ferramenta eléctrica para fins diferentes dos previstos poderá resultar em situações perigosas.
- h) **Mantenha as pegas e as superfícies de fixação secas, limpos e sem óleo ou massa lubrificante.** Pegas e superfícies de fixação molhadas não permitem o funcionamento e o controlo seguros em situações inesperadas.

## 5) Utilização e Manutenção de Ferramentas com Bateria

- a) **Utilize apenas o carregador especificado pelo fabricante do equipamento.** Um carregador apropriado para um tipo de bateria poderá criar um risco de incêndio se for utilizado para carregar outras baterias.
- b) **Utilize as ferramentas eléctricas apenas com as baterias especificamente indicadas para as mesmas.** A utilização de quaisquer outras baterias poderá criar um risco de ferimentos e incêndio.
- c) **Quando a bateria não estiver a ser utilizada, mantenha-a afastada de outros objectos de metal, como, por exemplo, cliques, moedas, chaves, pregos, parafusos ou outros pequenos objectos metálicos que possam estabelecer uma ligação entre os contactos.** Um curto-circuito entre os contactos da bateria poderá causar queimaduras ou um incêndio.
- d) **Uma utilização abusiva da ferramenta pode resultar na fuga do líquido da bateria; evite o contacto com este líquido. No caso de um contacto accidental, passe imediatamente a zona afectada por água. Se o líquido entrar em contacto com os olhos, procure também assistência médica.** O líquido derramado da bateria pode provocar irritação ou queimaduras.

- e) **Não utilize uma bateria ou ferramenta que esteja danificada ou modificada.** As baterias danificadas ou modificadas podem dar origem a um comportamento imprevisível e resultar em incêndio, explosão ou ferimentos.
- f) **Não exponha a bateria ou a ferramenta a fogo ou temperatura excessiva.** A exposição a fogo ou temperatura superior a 130 °C pode causar uma explosão.
- g) **Siga todas as instruções de carregamento. Não carregue a bateria ou a ferramenta fora da gama especificada nas instruções.** O carregamento indevido ou a temperaturas fora da gama especificada podem causar danos na bateria e aumentar o risco de incêndio.

## 6) Assistência

- a) **A sua ferramenta eléctrica só deve ser reparada por um técnico qualificado e só devem ser utilizadas peças sobresselentes originais.** Desta forma, é garantida a segurança da ferramenta eléctrica.
- b) **Nunca repare baterias danificadas.** A reparação de baterias danificadas só deve ser efectuada pelo fabricante ou por fornecedores de serviços autorizados.

## INSTRUÇÕES DE SEGURANÇA PARA TODAS AS OPERAÇÕES

### Avisos de segurança comuns para operações de rectificação, lixagem, limpeza com escova metálica ou corte:

- a) **Esta ferramenta eléctrica destina-se a ser utilizada como rectificadora, lixadora, escovagem metálica ou corte. Leia todos os avisos de segurança, instruções, imagens e especificações fornecidos com esta ferramenta eléctrica.** O não cumprimento de todas as instruções indicadas abaixo pode resultar em choque eléctrico, incêndio e/ou ferimentos graves.
- b) **Não é recomendável utilizar esta ferramenta eléctrica para operações de polimento.** As operações para as quais a ferramenta eléctrica não foi concebida poderão criar perigo e causar ferimentos.
- c) **Não converta esta ferramenta eléctrica para efectuar tarefas para a qual não foi concebida e especificada pelo fabricante da ferramenta.** Essa conversão pode resultar em perda de controlo e causar ferimentos graves.
- d) **Não utilize acessórios que não tenham sido especificamente concebidos e especificados pelo fabricante da ferramenta.** O facto de um acessório poder ser instalado na sua ferramenta eléctrica não garante um funcionamento seguro do mesmo.
- e) **A velocidade nominal do acessório deve ser, no mínimo, equivalente à velocidade máxima indicada na ferramenta eléctrica.** Os acessórios que forem utilizados a uma velocidade superior à respectiva velocidade nominal poderão fragmentar-se e projectar esses fragmentos.
- f) **O diâmetro exterior e a espessura do acessório devem estar dentro dos limites de capacidade da ferramenta eléctrica.** Os acessórios com um tamanho incorrecto não podem ser protegidos nem controlados de maneira adequada.
- g) **As dimensões de montagem dos acessórios devem corresponder às dimensões do material de montagem da ferramenta eléctrica.** Os acessórios que não correspondam ao tamanho dos elementos de montagem da ferramenta eléctrica irão funcionar de maneira desequilibrada e vibrar de modo excessivo, podendo causar a perda do controlo da ferramenta.

h) **Não utilize um acessório danificado.** Antes de cada utilização, inspecione se o acessório, por exemplo, o disco abrasivo, apresenta rachas e fendas. Verifique se o prato de apoio apresenta rachas, rasgos ou desgaste excessivo e se a escova metálica tem fios soltos ou partidos. Se deixar cair a ferramenta eléctrica ou o acessório, verifique se apresentam danos ou instale um acessório sem danos. Se o acessório instalado na ferramenta ficar danificado, substitua-o. Após inspecionar e instalar um acessório, coloque-se a si mesmo e quaisquer outras pessoas presentes no local numa posição afastada do ângulo de trabalho do acessório rotativo e ligue a ferramenta eléctrica na respectiva velocidade máxima sem carga durante um minuto. Os acessórios danificados irão normalmente fragmentar-se durante este período de teste.

i) **Utilize equipamento de protecção individual.** Dependendo da operação, use uma viseira ou óculos de protecção. Conforme necessário, use uma máscara de poeiras, protectores auditivos, luvas e um avental de trabalho capaz de protegê-lo de pequenos fragmentos abrasivos ou da peça de trabalho. A protecção ocular deve ter capacidade de protegê-lo da projecção de resíduos resultantes de várias operações. A máscara de poeiras ou um filtro respiratório equivalente deve ter capacidade para filtrar as partículas geradas pela utilização da ferramenta. A exposição prolongada a ruído de elevada intensidade pode causar perda de audição.

j) **Mantenha as pessoas a uma distância segura da área de trabalho.** Qualquer pessoa que entre no perímetro da área de trabalho deve usar equipamento de protecção individual. Pode dar-se o caso de fragmentos da peça de trabalho ou de um acessório partido serem projectados para longe e causarem ferimentos fora da área de trabalho imediata.

k) **Segure a ferramenta eléctrica apenas pelas áreas isoladas quando executa uma operação em que a ferramenta de corte pode entrar em contacto com a cablagem oculta.** O contacto com fios sob tensão eléctrica pode fazer também com que as peças de metal expostas da ferramenta conduzam electricidade e electrocutem o operador.

l) **Nunca pouse a ferramenta eléctrica antes do acessório ficar completamente imobilizado.** Caso contrário, o acessório rotativo pode ficar preso na superfície onde pousou a ferramenta eléctrica e puxá-la para longe das suas mãos, fazendo-o perder o controlo da mesma.

m) **Não ligue a ferramenta eléctrica enquanto estiver a transportá-la ao seu lado.** O contacto accidental do acessório rotativo com a sua roupa pode prendê-la no mesmo, puxando o acessório na direcção do seu corpo.

n) **Limpe regularmente as aberturas de ventilação da ferramenta eléctrica.** A ventoinha do motor puxa as partículas no interior da caixa da ferramenta e a acumulação excessiva de metal em pó pode causar riscos eléctricos.

o) **Não utilize a ferramenta eléctrica perto de materiais inflamáveis.** Estes materiais podem ficar inflamados pelas faíscas da ferramenta.

p) **Não utilize acessórios que necessitem de líquidos de refrigeração.** A utilização de água ou outros líquidos de refrigeração pode resultar em electrocussão ou choque eléctrico.

## INSTRUÇÕES DE SEGURANÇA ADICIONAIS PARA TODAS AS OPERAÇÕES

### Avisos relacionados com o efeito de recuo e situações semelhantes

O efeito de recuo é uma reacção súbita resultante do aperto ou bloqueio de um disco rotativo, prato de apoio, de uma escova ou de qualquer outro acessório. O aperto ou bloqueio causa uma paragem rápida do acessório rotativo, o que, por sua vez, faz com que a ferramenta eléctrica seja impelida na direcção oposta à rotação do acessório no ponto de bloqueio.

Por exemplo, se um disco abrasivo ficar preso ou for apertado pela peça de trabalho, a extremidade do disco que estiver em contacto com o ponto de aperto pode penetrar na superfície do material, fazendo o disco subir ou saltar da peça. O disco pode saltar na direcção do operador ou para longe do mesmo, dependendo da direcção do movimento do disco no ponto de aperto. Os discos abrasivos podem também partir-se nestas condições.

O recuo é o resultado de uma utilização errada da ferramenta e/ou de procedimentos ou condições de utilização incorrectos, podendo ser evitado com medidas de precauções adequadas, conforme descrito em seguida:

a) **Segure firmemente com ambas as mãos na ferramenta eléctrica e posicione o corpo e os braços de modo a permitir resistência às forças de um recuo.** Utilize sempre o punho auxiliar, caso esta seja fornecido, para controlar ao máximo o efeito de recuo ou a reacção do binário durante o arranque da ferramenta. O operador pode controlar facilmente a reacção do binário ou o efeito de recuo se forem tomadas as devidas precauções.

b) **Nunca coloque a mão perto do acessório rotativo.** O efeito de recuo pode fazer o acessório saltar para cima da sua mão.

c) **No caso de recuo, não posicione o corpo na área onde passa a ferramenta eléctrica.** O efeito de recuo projecta a ferramenta na direcção oposta ao movimento do disco no ponto de encaixe.

d) **Tenha especial cuidado se utilizar a ferramenta em cantos, extremidades aguçadas, etc.** Evite que o acessório salte ou fique preso na peça de trabalho. Os cantos, as extremidades aguçadas ou o facto do acessório rotativo saltar tendem a fazê-lo ficar preso na peça de trabalho e, consequentemente, a causar a perda do controlo da ferramenta ou a ocorrência do efeito de recuo.

e) **Não instale uma lâmina de serra para esculpir madeira ou um disco de diamante com uma folga periférica superior a 10 mm ou uma lâmina de serra dentada.** Estas lâminas originam frequentemente o efeito de recuo e a perda do controlo da ferramenta.

### Avisos de segurança específicos para operações de rectificação e corte

a) **Utilize apenas os tipos de discos especificados para a ferramenta eléctrica e a protecção específica concebida para o disco seleccionado.** Os discos para os quais a ferramenta eléctrica não foi concebida não podem ser protegidos de maneira adequada e, por conseguinte, não são seguros.

b) **A superfície de rectificação dos discos centrais pressionados deve ser montada abaixo da plaina da aba de protecção.** Um disco montado incorrectamente que fique saliente através da plaina da aba de protecção não fica com protecção adequada.

- c) **A protecção deve estar bem fixada na ferramenta e posicionada de maneira a proporcionar a máxima segurança, para que o operador fique exposto à menor extensão de disco possível.** A protecção ajuda a proteger o operador de fragmentos do disco partido, qualquer contacto accidental com o disco e as faíscas podem queimar a roupa.
- d) **Os discos só devem ser utilizados para as aplicações especificadas. Por exemplo, não rectifique materiais com a parte lateral de um disco de corte.** Os discos de corte abrasivos destinam-se a efectuar rectificação periférica e qualquer pressão lateral aplicada nestes discos poderá parti-los.
- e) **Utilize sempre flanges de discos não danificadas com o tamanho e a forma correctos para o disco seleccionado.** As flanges de disco adequadas suportam correctamente o disco, reduzindo assim a possibilidade de quebra do mesmo. As flanges para discos de corte podem ser diferentes das flanges para discos de rectificação.
- f) **Não utilize discos desgastados de ferramentas eléctricas maiores.** Os discos concebidos para ferramentas eléctricas maiores não são adequados para a velocidade mais elevada de uma ferramenta mais pequena e podem fragmentar-se.
- g) **Se utilizar discos de função dupla, utilize sempre a protecção correcta para a aplicação que vai ser efectuada.** Se não utilizar a protecção correcta, a ferramenta pode não ficar devidamente protegida e causar ferimentos graves.

### **Avisos adicionais de segurança específicos para operações de corte**

- a) **Não “engrave” o disco de corte nem aplique pressão excessiva. Não efectue cortes excessivamente profundos.** Utilizar o disco de forma forçada aumenta a respectiva carga de trabalho e a susceptibilidade à torção ou ao bloqueio do mesmo no corte, bem como a possibilidade de ocorrer o efeito de recuo ou a fragmentação do disco.
- b) **Não posicione o corpo alinhado e atrás do disco rotativo.** Quando o disco, no ponto da operação, estiver a afastar-se do seu corpo, o possível efeito de recuo pode impelir o disco rotativo e a ferramenta eléctrica directamente contra si.
- c) **Quando o disco estiver a ficar bloqueado ou se interromper um corte por qualquer motivo, desligue a ferramenta eléctrica e mantenha-a imóvel até que o disco pare por completo. Nunca retire o disco de corte do corte enquanto o disco estiver em movimento. Caso contrário, pode ocorrer o efeito de recuo.** Investigue e tome acções correctivas para eliminar a causa do bloqueio do disco.
- d) **Não reinicie a operação de corte na peça. Deixe o disco alcançar a velocidade máxima e coloque a serra com cuidado no local do corte.** O disco pode subir, saltar ou recuar da peça de trabalho ou emperrar se a ferramenta eléctrica for reiniciada em contacto com a peça.
- e) **Coloque painéis ou peças de trabalho de grandes dimensões para minimizar o risco de aperto do disco e ocorrência do efeito de recuo.** As peças de trabalho de grandes dimensões tendem a vergar sobre o seu próprio peso. É necessário colocar suportes por baixo da peça de trabalho em ambos os lados do disco, perto da linha de corte e da extremidade da peça.
- f) **Tenha especial cuidado quando efectuar um “corte directo” em paredes ou noutras áreas em que não seja possível visualizar quaisquer itens ocultos dentro das mesmas.** O disco pode cortar a canalização de gás ou água, a cablagem eléctrica ou outros objectos que podem causar o efeito de recuo.

- g) **Não tente fazer cortes curvos.** Utilizar o disco de maneira forçada aumenta a respectiva carga de trabalho e a susceptibilidade à torção ou ao bloqueio do mesmo no corte, bem como a possibilidade de ocorrer o efeito de recuo ou a fragmentação do disco, o que pode causar ferimentos graves.

### **Instruções de segurança adicionais para operações de lixagem**

- a) **Utilize uma lixa com um tamanho adequado. Siga as recomendações do fabricante ao seleccionar a lixa a utilizar.** Uma lixa com um tamanho excessivo que ultrapasse o limite do patim de lixagem representa um risco de dilaceração e pode fazer com que o disco fique preso, rasgado ou causar o efeito de recuo.

### **Instruções de segurança adicionais para operações de limpeza com escova metálica**

- a) **Tenha em atenção que a escova projecta cerdas metálicas, mesmo durante o funcionamento normal. Não aplique força excessiva na escova para não esforçar demasiado os fios.** Os filamentos podem penetrar facilmente a pele e/ou a roupa leve.
- b) **Se for especificada a utilização de uma protecção para limpeza com escova metálica, não permita qualquer interferência do disco metálico ou da escova na protecção.** O disco ou a escova metálica podem expandir em diâmetro como resultado da respectiva utilização e das forças centrífugas.

### **Regras de segurança adicionais para rectificadoras**

- a) **Não utilize discos (válvulas cónicas) do tipo 11 nesta ferramenta.** A utilização de acessórios inadequados pode dar origem a ferimentos.
- b) **Utilize sempre o punho lateral. Aperte o punho com firmeza.** O punho lateral deve ser sempre utilizado para manter o controlo da ferramenta.
- c) **Se utilizar discos de diamante segmentados, utilize apenas discos de diamante com uma folga periférica não superior a 10 mm e um ângulo de corte negativo (consulte a tabela Informações adicionais sobre protecções e acessórios.)**

### **Reduzir a exposição ao pó**

Antes de começar a trabalhar, calcule a classe de risco do pó que vai ser produzido quando trabalhar.

- ▲ **ATENÇÃO:** evite tocar ou respirar o pó, porque pode ser nocivo para a saúde. O pó criado quando utiliza uma ferramenta eléctrica e efectua outras actividades de construção pode conter produtos químicos, minerais ou partículas que causam infecções respiratórias, reacções alérgicas, cancro, malformações congénitas ou outros danos genéticos no utilizador ou em pessoas por perto.
- Esta poeira pode ser produzida, por exemplo, quando trabalha com madeira duras, como faia ou carvalho, tinta à base de chumbo, betão, alvenaria ou pedras que contenham quartzo.
  - Os materiais que contenham amianto devem ser manuseados apenas por especialistas.
  - Respeite os regulamentos aplicáveis no seu país relativos aos materiais que vão ser trabalhados.
  - Utilize um sistema de extracção de poeira ou um sistema de extracção com uma classe de protecção oficialmente aprovada de acordo com os regulamentos sobre protecção contra pó oficialmente aplicáveis e adequados para o material que vai ser trabalhado.

- Recolha as partículas de pó resultantes directamente na fonte e evite acumulações na área em redor. Utilize acessórios de extracção adequados para esta finalidade.

**Medidas adicionais:**

- Certifique-se de que o local de trabalho está devidamente ventilado.
- Use equipamento respiratório para o tipo de pó produzido.

**Riscos residuais**

Apesar da aplicação dos regulamentos de segurança relevantes e da implementação de dispositivos de segurança, alguns riscos residuais não podem ser evitados. Estes riscos são os seguintes:

- Danos auditivos.
- Risco de ferimentos causados pela projecção de partículas.
- Risco de queimaduras porque os acessórios estão quentes durante a utilização.
- Risco de ferimentos devido a uma utilização prolongada.
- Risco de inalação de partículas de substâncias perigosas.

**Segurança eléctrica**

O motor eléctrico foi concebido apenas para uma tensão específica. Verifique sempre se a tensão da bateria corresponde à tensão indicada na placa sinalética. Certifique-se também de que a tensão do seu carregador corresponde à da corrente eléctrica.



O carregador da DEWALT tem um isolamento duplo em conformidade com a EN60335. Por conseguinte, não é necessário fio de ligação à terra.

**⚠ ATENÇÃO:** recomendamos a utilização de um dispositivo de corrente residual com um limite de corrente residual de 30 mA ou menos.

Se o cabo de alimentação estiver danificado, deve substituí-lo por um cabo especialmente preparado, disponível através dos técnicos de reparação da DEWALT.

**Substituição da ficha de alimentação (apenas no Reino Unido e na Irlanda)**

Se for necessário instalar uma nova ficha de alimentação:

- Elimine a ficha antiga de maneira segura.
- Ligue o fio castanho ao terminal com tensão eléctrica na ficha.
- Ligue o cabo azul ao terminal neutro.

**⚠ ATENÇÃO:** não deve ser efectuada qualquer ligação ao terminal de terra.

Siga as instruções de instalação fornecidas com fichas de boa qualidade. Fusível recomendado: 3 A.

**Utilizar uma extensão**

Só deve utilizar a extensão se for absolutamente necessário. Utilize uma extensão aprovada que seja adequada para a potência de alimentação do carregador (consulte **Dados técnicos**). O tamanho mínimo do condutor é de 1 mm<sup>2</sup>; o comprimento máximo é de 30 m. Quando utilizar um enrolador de cabos, desenrole sempre o cabo por completo.

**GUARDE ESTAS INSTRUÇÕES**

**Tipo de bateria**

Podem ser utilizadas as seguintes baterias:

Bateria	(kg)	Bateria	(kg)
DCB546	1,08	DCB184/B/G	0,62
DCB547/G	1,46	DCB185	0,35
DCB548	1,46	DCB187	0,54
DCB549	2,12	DCB188	0,95
DCB181	0,35	DCB189	0,54

DCB182	0,61	DCBP034/G	0,32
DCB183/B/G	0,40	DCBP518/G	0,75

Consulte o manual da bateria/carregador para obter mais informações.

**Conteúdo da embalagem**

A embalagem contém:

- 1 Rectificadora angular
- 1 Protecção do tipo A
- 1 Protecção do tipo B
- 1 Punho lateral
- 1 Flange de fixação
- 1 Flange de bloqueio
- 1 Chave sextavada
- 1 Bateria de íões de lítio (modelos C1, D1, L1, M1, P1, S1, T1 e X1)
- 2 Baterias de íões de lítio (modelos C2, D2, L2, M2, P2, S2, T2, X2)
- 3 Baterias de íões de lítio (modelos C3, D3, L3, M3, P3, S3, T3, X3)
- 1 Manual de instruções

- Verifique se a ferramenta, as peças ou os acessórios foram danificados durante o transporte.
- Leve o tempo necessário para ler atentamente e compreender todas as instruções neste manual antes de utilizar o equipamento.

**Símbolos na ferramenta**

A ferramenta apresenta os seguintes símbolos:



Leia o manual de instruções antes de utilizar esta máquina.



Use protecção auditiva.



Use uma protecção ocular.



Utilize sempre com as duas mãos.



Não utilize a protecção do tipo B para operações de corte.

**Posição do código de data (Fig. D)**

O código da data de produção **16** consiste num ano de 4 dígitos, seguido de uma semana de 2 dígitos e é prolongado por um código de fábrica de 2 dígitos.

**Descrição (Fig. A)**

**⚠ ATENÇÃO:** nunca modifique a ferramenta eléctrica ou os respectivos componentes. Isso pode resultar em danos ou ferimentos.

- 1 Gatilho
- 2 Patilha de desbloqueio
- 3 Botão de fixação do eixo
- 4 Eixo
- 5 Flange de fixação
- 6 Flange de bloqueio
- 7 Protecção do tipo B
- 8 Patilha de libertação da protecção
- 9 Bateria
- 10 Patilha de libertação da bateria

- 11 Punho lateral
- 12 Protecção do tipo A

### Utilização prevista

A rectificadora angular sem fio foi concebida para corte profissional, rectificação, lixagem e limpeza com escova metálica.

**NÃO** utilize discos de rectificação côncavos e de abas.

**NÃO UTILIZE** a ferramenta em ambientes húmidos ou na presença de gases ou líquidos inflamáveis.

A rectificadora angular sem fio é uma ferramenta eléctrica profissional.

**NÃO** permita que crianças entrem em contacto com a ferramenta. É necessária supervisão se estas ferramentas forem manuseadas por operadores inexperientes.

**▲ PERIGO:** não utilize para cortar madeira ou objectos talhados em madeira. Não utilize lâminas dentadas. Podem ocorrer ferimentos graves.

- **Crianças e pessoas inválidas.** Este equipamento não foi concebido para ser utilizado por crianças e pessoas inválidas sem supervisão.
- Este produto não deve ser utilizado por pessoas (incluindo crianças) que sofram de capacidades físicas, sensoriais ou mentais reduzidas, falta de experiência ou conhecimentos, a menos que estejam acompanhados por uma pessoa que se responsabilize pela sua segurança. As crianças nunca devem ficar sozinhas com este produto.

### Acessórios

#### Kickback Brake™

Se a lâmina ficar comprimida, encravada ou presa, o travão electrónico é accionado com força máxima para parar rapidamente o disco, reduzir o movimento da rectificadora e desligá-la. É necessário libertar o gatilho e depois pressioná-lo para reiniciar a ferramenta.

#### Protecção de desactivação contra sobrecargas Power-OFF™

A fonte de alimentação do motor vai ser reduzida em caso de sobrecarga do motor. Se ocorrer uma sobrecarga contínua do motor, a ferramenta desliga-se. É necessário libertar o gatilho e depois pressioná-lo para reiniciar a ferramenta. A ferramenta desliga-se sempre que a carga de corrente atingir o valor de corrente de sobrecarga (ponto de combustão do motor). Se ocorrer um encerramento contínuo de sobrecarga, aplique menos força/peso na ferramenta até esta funcionar sem a activação de sobrecarga.

#### Punho lateral anti-vibrações

O punho lateral anti-vibrações proporciona um conforto adicional porque absorve as vibrações causadas pela ferramenta.

#### Função de arranque suave

A funcionalidade de arranque suave permite o aumento progressivo da velocidade, para evitar um puxão inicial da ferramenta durante o respectivo arranque. Esta funcionalidade é particularmente útil quando trabalhar em espaços confinados.

#### Sem tensão

A função de corte de alimentação impede o arranque da rectificadora sem o interruptor se houver uma falha na fonte de alimentação.

### Embraiagem electrónica

Se um disco encravar, a embraiagem electrónica limitadora de binário reduz a reacção máxima de binário transmitida para o operador. Esta função também impede a desmultiplicação de velocidade e a travagem do motor eléctrico. A embraiagem limitadora de torção foi configurada na fábrica e não pode ser ajustada.

### MONTAGEM E AJUSTES

**▲ ATENÇÃO:** para reduzir o risco de ferimentos graves, desligue a ferramenta e retire a bateria antes de efectuar quaisquer ajustes ou de retirar/instalar dispositivos complementares ou acessórios. Um arranque acidental pode causar ferimentos.

**▲ ATENÇÃO:** utilize apenas baterias e carregadores da DEWALT.

#### Inserir e retirar a bateria da ferramenta (Fig. B)

**NOTA:** Certifique-se de que a bateria 9 está totalmente carregada.

#### Instalar a bateria no punho da ferramenta

1. Alinhe a bateria 9 com as calhas no interior do punho da ferramenta (Fig. B).
2. Deslize-a para dentro do punho até a bateria encaixar com firmeza na ferramenta e ouvir um som de encaixe no respectivo local.

#### Retirar a bateria da ferramenta

1. Pressione a patilha de libertação 10 e puxe a bateria com firmeza para fora do punho da ferramenta.
2. Insira a bateria no carregador, tal como descrito na secção do carregador indicada neste manual.

#### Baterias com indicador do nível de carga (Fig. B)

Algumas baterias da DEWALT incluem um indicador de nível de carga, composto por três indicadores luminosos LED verdes que indicam o nível da carga restante na bateria.

Para activar o indicador do nível de combustível, prima e mantenha premido o botão do indicador do nível de combustível. A combinação dos três indicadores luminosos LED verdes acende-se, indicando o nível de carga restante. Se o nível da carga na bateria for inferior ao limite utilizável, o indicador do nível de combustível não se acende e é necessário voltar a carregar a bateria.

**NOTA:** o indicador do nível de carga é apenas uma indicação da carga restante na bateria. Não indica o funcionamento da ferramenta e está sujeito a variações, com base nos componentes do produto, temperatura e aplicação do utilizador final.

#### Fixar o punho lateral (Fig. C)

**▲ ATENÇÃO:** antes de utilizar a ferramenta, verifique se o punho está bem apertado.

Enrosque o punho lateral 11 com firmeza num dos orifícios em cada lado da caixa de engrenagens. O punho lateral deve ser sempre utilizado para manter o controlo da ferramenta.

#### Rotação da caixa de engrenagens (Fig. A)

Para melhorar o conforto do utilizador, a caixa de engrenagens permite uma rotação de 90° para operações de corte.

1. Retire os quatro parafusos de canto que fixam a caixa de engrenagens na carcaça do motor.
2. Sem soltar a caixa de engrenagens da carcaça do motor, rode a caixa de engrenagens para a posição pretendida.

**NOTA:** se a caixa de engrenagens e a carcaça do motor se soltarem a uma distância superior a 3 mm, a ferramenta deve

ser reparada e montada novamente num centro de assistência da DEWALT. Se a ferramenta não for reparada, pode ocorrer uma falha no motor e nos rolamentos.

3. Volte a apertar os parafusos para montar a caixa de engrenagens na carcaça do motor. Aperte os parafusos a um binário de 2,2 Nm. Um aperto excessivo pode moer os parafusos.

## Protecções

**▲ CUIDADO:** as protecções devem ser utilizadas com todos os discos de rectificação, discos de corte, discos abrasivos com abas, escovas e discos metálicos. Consulte a Fig. A para verificar as protecções fornecidas com a unidade. Algumas aplicações podem solicitar a aquisição da protecção correcta ao seu fornecedor local ou centro de assistência autorizado.

**▲ CUIDADO:** se utilizar uma protecção de disco do tipo A (corte) para rectificação de superfícies, a protecção de disco pode interferir com a peça de trabalho e resultar num controlo deficiente.

**▲ CUIDADO:** se utilizar uma protecção de disco do tipo B (rectificação) para operações de corte com discos abrasivos ligados, há um maior risco de exposição às faíscas e partículas emitidas, bem como exposição aos fragmentos dos discos no caso do disco fragmentar.

**▲ CUIDADO:** se utilizar uma protecção de disco do tipo A (corte) ou tipo B (rectificação) para operações de corte e de rectificação de superfícies em betão ou alvenaria, há um maior risco de exposição ao pó e perda de controlo, podendo causar recuo.

**▲ CUIDADO:** se utilizar uma protecção de disco do tipo A (corte) ou do tipo B (rectificação) com uma escova metálica tipo disco com uma espessura superior à espessura máxima, os fios podem ficar presos na protecção, podendo causar a rotura dos fios.

**NOTA:** o corte e rectificação das arestas podem ser efectuados com discos do Tipo 27 concebidos e especificados para esta finalidade. Os discos espessos de 6 mm são concebidos para rectificação de superfícies, enquanto que no caso dos discos mais finos do Tipo 27 é necessário verificar a etiqueta do fabricante para verificar se podem ser utilizados para rectificação de superfícies ou apenas para rectificação/corte de arestas. Deve ser utilizada uma protecção de disco do tipo A (corte) para qualquer disco em que a rectificação de superfícies seja proibida. Deve ser utilizada uma protecção de disco do tipo A (corte) (chamada anteriormente de tipo 1/41) para quaisquer discos de função dupla (rectificação combinada e corte abrasivo). As operações de corte também podem ser efectuadas com uma protecção de disco de corte do tipo 1/41 e uma do tipo A, chamada anteriormente de tipo 1/41.

**NOTA:** consulte a **Tabela de aplicações de acessórios e protecção** para seleccionar a combinação de protecções/acessórios.

## Montagem e ajuste da protecção One-Touch™ (Fig. D)

**▲ ATENÇÃO:** para reduzir o risco de ferimentos graves, desligue a ferramenta e retire a bateria antes de efectuar quaisquer ajustes ou de retirar/instalar dispositivos complementares ou acessórios. Um arranque acidental pode causar ferimentos.

### Ajustar a protecção

Para ajustar a protecção, a patilha de libertação da protecção **8** encaixa num dos orifícios de alinhamento **15** da cinta da protecção com uma função de engrenagem.

A superfície de encaixe está inclinada e fica sobre o orifício de alinhamento quando a protecção é rodada para a direita

(com o eixo virado para o utilizador), mas fica bloqueada automaticamente para a esquerda.

## Montagem da protecção (Fig. D)

1. Carregue na patilha de libertação da protecção **8**.
2. Enquanto mantém a patilha de libertação da protecção aberta, alinhe as alças **13** na protecção com as ranhuras **14** na caixa de engrenagens.
3. Mantendo a patilha de libertação da protecção aberta, empurre a protecção para baixo até as alças da protecção encaixarem e rode-as para dentro da ranhura no cubo da caixa de engrenagens. Liberte a patilha de libertação da protecção.
4. Com o eixo virado para o operador, rode a protecção para a direita para a posição de trabalho pretendida. Prima e mantenha premida a patilha de libertação da protecção **8** para rodar a protecção para a esquerda. **NOTA:** a estrutura da protecção deve ser posicionada entre o eixo e o operador para proporcionar a máxima protecção do operador. A patilha de libertação da protecção deve encaixar num dos orifícios de alinhamento **15** na cinta da protecção. Deste modo, garante a fixação da protecção.
5. Para retirar a protecção, siga o procedimento oposto ao indicado para os passos 1 a 3.

## Flanges e discos

### Montagem de discos sem cubos (Fig. E)

**▲ ATENÇÃO:** se a flange/porca de fixação/disco não forem colocados correctamente, podem ocorrer ferimentos graves (ou danos na ferramenta ou no disco).

**▲ CUIDADO:** as flanges incluídas devem ser utilizadas com discos de rectificação dos tipos 27 e 42 e dos discos de corte do tipo 41. Consulte a **Tabela de aplicações de acessórios e protecções** para obter mais informações.

**▲ ATENÇÃO:** se utilizar discos de corte, é necessário uma protecção para discos de corte fechada e com duas abas laterais.

**▲ ATENÇÃO:** a utilização de uma flange ou protecção danificadas ou se não utilizar a flange e a protecção adequados, isso pode causar ferimentos devido à rotura dos discos e ao contacto com os discos. Consulte a **Tabela de aplicações de acessórios e protecções** para obter mais informações.

1. Coloque a ferramenta em cima de uma mesa com a protecção virada para cima.
2. Instale a flange de fixação **5** no eixo **4** com a parte central levantada (piloto) contra o disco. Insira a flange de fixação na respectiva posição.
3. Coloque o disco **20** contra a flange de fixação, centrando o disco na parte central levantada (piloto) da flange de fixação.
4. Mantendo premido o botão de fixação do eixo e com as saliências hexagonais afastadas do disco, enrosque a flange de bloqueio **6** no eixo, para que as alças fiquem encaixadas nas duas ranhuras no eixo.
5. Mantendo premido o botão de fixação do eixo, aperte a flange de bloqueio **6** à mão ou com a chave de fendas fornecida. (Só deve utilizar uma flange de bloqueio que esteja em óptimas condições.) Consulte **Tabela de aplicações de acessórios e protecção** para ver as características da flange.
6. Para remover o disco, faça o inverso das instruções indicadas acima.

## Montagem dos pratos de apoio de lixagem

### (Fig. A, F)

**NOTA:** não é necessário utilizar uma protecção com os discos de lixagem que utilizam pratos de apoio, normalmente designados de discos de resina de fibra. Uma vez que não é necessário uma protecção para estes acessórios, a protecção pode encaixar ou não correctamente quando for utilizada.

**▲ ATENÇÃO:** se a flange/porca de fixação/disco não forem colocados correctamente, podem ocorrer ferimentos graves (ou danos na ferramenta ou no disco).

**▲ ATENÇÃO:** deve ser instalada novamente uma protecção adequada para o disco de rectificação, disco de corte, disco abrasivo com abas, escova metálica ou discos metálicos após a conclusão da tarefa de lixagem.

1. Instale ou enrosque devidamente o prato de apoio **17** no eixo.
2. Coloque o disco de lixagem **18** no prato de apoio **17**.
3. Mantendo premido o botão de fixação do eixo **3**, enrosque a porca de fixação **19** no eixo, orientando a parte levantada na porca de fixação para o centro do disco de lixagem e do prato de apoio.
4. Aperte a porca de fixação à mão. Em seguida, prima o botão de fixação do eixo à medida que roda o disco abrasivo até este disco e a porca de fixação ficarem presos.
5. Para retirar o disco, agarre e rode o prato de apoio e o disco abrasivo à medida que carrega no botão de fixação do eixo.

## Montagem e remoção de discos com cubos (Fig. A)

Os discos com cubos são instalados directamente no eixo roscado. A montagem em rosca do acessório deve corresponder à rosca do eixo.

1. Retire a flange de fixação, puxando-o para fora da ferramenta.
2. Enrosque o disco no eixo **4** à mão.
3. Prima o botão de fixação do eixo **3** e utilize uma chave de fendas para apertar o cubo do disco.
4. Efectue o procedimento inverso ao indicado acima para remover o disco.

**AVISO:** se não fixar correctamente o disco antes de ligar a ferramenta, poderão ocorrer danos na ferramenta ou no disco.

## Montagem das escovas metálicas cónicas e dos discos metálicos (Fig. A)

**▲ ATENÇÃO:** se a flange/porca de fixação/disco não forem colocados correctamente, podem ocorrer ferimentos graves (ou danos na ferramenta ou no disco).

**▲ CUIDADO:** para reduzir o risco de ferimentos, use luvas de trabalho quando utilizar escovas ou discos metálicos. Podem ficar afiados.

**▲ CUIDADO:** para reduzir o risco de danos na ferramenta, o disco ou a escova não devem tocar na protecção se esta estiver montada ou a ser utilizada. Podem ocorrer danos não detectáveis no acessório, fazendo com que os fios se separem da válvula ou do disco de acessórios.

As escovas metálicas cónicas ou os discos metálicos são instalados directamente no eixo roscado sem a ajuda das flanges. Utilize apenas as escovas ou discos metálicos fornecidos com um cubo roscado. Estes acessórios estão disponíveis, mediante um custo adicional, no seu fornecedor local ou centro de assistência autorizado.

1. Coloque a ferramenta em cima de uma mesa com a protecção virada para cima.
2. Enrosque o disco no eixo à mão.

3. Carregue no botão de bloqueio do eixo **3** e utilize uma chave de fendas no cubo do disco ou escova metálica para apertar o disco.

4. Para remover o disco, faça o inverso das instruções indicadas acima.

**AVISO:** para reduzir o risco de danos na ferramenta, fixe correctamente o cubo do disco antes de ligar a ferramenta.

## Antes de qualquer utilização

- Instale a protecção e o disco adequado. Não utilize discos excessivamente gastos.
- As flanges de apoio e bloqueio devem ser montadas correctamente. Siga as instruções indicadas na **Tabela de aplicações de acessórios e protecções**.
- Assegure-se de que o disco roda na direcção das setas no acessório e na ferramenta.
- Não utilize um acessório danificado. Antes de cada utilização, inspecione se o acessório, por exemplo, os discos abrasivos, apresenta rachas e fendas. Verifique se o prato de apoio apresenta rachas, rasgos ou desgaste excessivo e se a escova metálica tem fios soltos ou partidos. Se deixar cair a ferramenta eléctrica ou o acessório, verifique se apresentam danos ou instale um acessório sem danos. Se o acessório instalado na ferramenta ficar danificado, substitua-o. Após inspecionar e instalar um acessório, coloque-se a si mesmo e quaisquer outras pessoas presentes no local numa posição afastada do ângulo de trabalho do acessório rotativo e ligue a ferramenta eléctrica na respectiva velocidade máxima sem carga durante um minuto. Os acessórios danificados irão normalmente fragmentar-se durante este período de teste.

## FUNCIONAMENTO

### Instruções de utilização

**▲ ATENÇÃO:** respeite sempre as instruções de segurança e os regulamentos aplicáveis.

**▲ ATENÇÃO:** para reduzir o risco de ferimentos graves, desligue a ferramenta e retire a bateria antes de efectuar quaisquer ajustes ou de retirar/instalar dispositivos complementares ou acessórios. Um arranque acidental pode causar ferimentos.

**▲ ATENÇÃO:**

- Certifique-se de que todos os materiais a serem desbastados ou cortados estão fixos com firmeza.
- Fixe e apoie a peça de trabalho. Utilize grampos ou um torno para fixar e apoiar a peça numa plataforma estável. É importante fixar e apoiar a peça de trabalho em segurança para impedir a deslocação da peça e a perda de controlo. A deslocação da peça ou a perda de controlo podem criar uma situação de perigo e dar origem a ferimentos.
- Use sempre luvas de trabalho normais enquanto utilizar esta ferramenta.
- A engrenagem fica muito quente durante a utilização.
- Aplique apenas uma pressão ligeira sobre a ferramenta. Não exerça qualquer pressão lateral no disco.
- Instale sempre a protecção e o disco adequados. Não utilize discos excessivamente gastos.
- Evite exceder a capacidade de trabalho da ferramenta. Se a ferramenta começar a ficar quente, deixe-a funcionar durante alguns minutos sem carga para arrefecer o acessório. Não toque nos acessórios antes de arrefecerem. Os discos ficam muito quentes durante a utilização.

- Nunca utilize o copo de rectificação sem instalar o resguardo de protecção adequado.
- Não utilize a ferramenta eléctrica com base de corte.
- Nunca utilize mata-borrão com produtos abrasivos ligados.
- Lembre-se que o disco continua a rodar depois da ferramenta ser desligada.

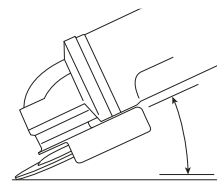

### Posição correcta das mãos (Fig. G)

**▲ ATENÇÃO:** para reduzir o risco de ferimentos graves, coloque **SEMPRE** as mãos na posição correcta, como indicado.

**▲ ATENÇÃO:** para reduzir o risco de ferimentos graves, segure **SEMPRE** a ferramenta com segurança, antecipando uma reacção súbita por parte da mesma.

A posição correcta das mãos consiste em segurar o punho lateral **1**, com uma mão e o corpo da ferramenta com a outra, como indicado na Fig. G.

### Gatilho (Fig. A)

**▲ CUIDADO:** segure o punho lateral e o corpo da ferramenta com firmeza para manter o controlo da mesma durante o arranque e a utilização e até que o disco ou o acessório instalados parem de rodar quando desligar a ferramenta. Certifique-se de que o disco ficou completamente imobilizado antes de pousar a ferramenta.

**NOTA:** para reduzir o risco de qualquer movimento inesperado da ferramenta, não a ligue nem desligue em contacto com o material a trabalhar. Deixe a rectificadora alcançar a velocidade máxima antes de tocar na superfície de trabalho. Levante a ferramenta da superfície antes de desligá-la. Aguarde até a ferramenta parar de rodar antes de a pousar.

1. Para ligar a ferramenta, carregue na patilha de desbloqueio **2** na direcção da traseira da ferramenta e, em seguida, carregue no gatilho **1**. A ferramenta funciona enquanto o gatilho estiver a ser premido.

2. Liberte o gatilho para desligar a ferramenta.

### Bloqueio do eixo (Fig. A)

O bloqueio do eixo **3** é fornecido para impedir a rotação do eixo durante a instalação ou remoção de discos. Utilize o bloqueio do eixo apenas quando a ferramenta estiver desligada e a respectiva ficha tiver sido retirada da tomada de electricidade e após a ferramenta ter ficado completamente imobilizada.

**AVISO:** para reduzir o risco de danos na ferramenta, não utilize o bloqueio do eixo quando a ferramenta estiver a funcionar. Podem ocorrer danos na ferramenta e o acessório instalado pode saltar, o que pode resultar em ferimentos.

Para utilizar o bloqueio, carregue no botão de fixação do eixo e rode o eixo até este ficar bloqueado.

### Rectificação de superfícies, lixagem e limpeza com escova metálica

**▲ CUIDADO:** utilize sempre a protecção correcta de acordo com as instruções indicadas neste manual.

Para efectuar tarefas na superfície de uma peça de trabalho:

1. Deixe a ferramenta alcançar a velocidade máxima antes de tocar na superfície de trabalho.
2. Aplique uma pressão mínima na superfície de trabalho, para que a ferramenta funcione a uma velocidade elevada. A velocidade de remoção de material é a mais elevada se a ferramenta funcionar a uma velocidade elevada.
3. Mantenha um ângulo adequado entre a ferramenta e a superfície de trabalho. Consulte a tabela relativa a uma função específica.

Função	Ângulo
Rectificação	20° a 30°
Lixagem com o disco de abas	5° a 10°
Lixagem com o prato de apoio	5° a 15°
Limpeza com escova metálica	5° a 10°

4. Mantenha o contacto entre a aresta do disco e a superfície de trabalho.

- Se fizer um trabalho de rectificação e lixagem com discos com abas ou uma limpeza com escova metálica, mova a ferramenta de maneira contínua para trás e para a frente para evitar a formação de estrias na superfície de trabalho.

- Se efectuar a lixagem com um prato de apoio, mova a ferramenta de maneira constante em linha recta para evitar queimaduras e efeitos circulares na superfície de trabalho.

**NOTA:** se deixar a ferramenta em cima da superfície de trabalho e não utilizá-la, isso danifica a peça de trabalho.

5. Retire a ferramenta da superfície de trabalho antes de a desligar. Deixe a ferramenta parar de rodar antes de a pousar.

**▲ CUIDADO:** tenha especial atenção quando trabalhar num canto da mesa, uma vez que pode ocorrer um movimento brusco da rectificadora.

### Precauções a ter quando trabalhar numa superfície pintada

1. A lixagem ou a limpeza com escova metálica de tinta à base de chumbo **NÃO É RECOMENDADA** devido à dificuldade de controlo das poeiras contaminadas. As crianças e grávidas são as pessoas mais susceptíveis ao envenenamento por chumbo.

2. Uma vez que é difícil identificar se uma tinta contém ou não chumbo sem proceder a uma análise química, é recomendável seguir as seguintes precauções quando fizer o polimento de tinta:

#### Segurança pessoal

1. As crianças ou grávidas não devem entrar em áreas de trabalho em que estejam a ser realizados trabalhos de lixagem de tinta ou limpeza com escova metálica até a limpeza estar concluída por completo.

2. Deve ser usada uma máscara de poeiras ou uma máscara respiratória por todas as pessoas que entrem na área de trabalho. O filtro deve ser substituído todos os dias ou sempre que o utilizador tenha dificuldades respiratórias. **NOTA:** Só devem ser utilizadas máscaras de poeiras adequadas se trabalhar com vapores de chumbo e poeira de tinta à base de chumbo. As máscaras de pintura comuns não oferecem este tipo de protecção. Contacte a sua loja de ferragens para obter uma máscara adequada, aprovada pela NIOSH (National Institute for Occupational Safety and Health).

3. **NÃO É PERMITIDO COMER, BEBER OU FUMAR** na área de trabalho para evitar a ingestão de partículas de tinta contaminadas. Os trabalhadores devem lavar-se e limpar-se **ANTES** de comer, beber ou fumar. Não devem ser deixados alimentos, bebida ou maços de tabaco na área de trabalho, uma vez que estão sujeitos à acumulação de poeira.

### Segurança ambiental

1. A tinta deve ser removida de modo a minimizar a quantidade de poeira produzida.
2. As áreas de remoção de tinta devem ser seladas com telas de plástico com 4 milésimos de polegada de espessura.
3. A lixagem deve ser efectuada de maneira a reduzir quaisquer marcas de pó de tinta fora da área de trabalho.

### Limpeza e eliminação

1. Todas as superfícies na área de trabalho devem ser aspiradas e devidamente limpas todos os dias durante todo o projecto de lixagem. Os sacos dos filtros de vácuo devem ser mudados com frequência.
2. As telas de protecção de plástico devem ser recolhidas e deitadas fora, em conjunto com quaisquer pedaços de poeira ou outros resíduos removidos. Devem ser colocados em contentores para lixo selados e eliminados através dos procedimentos normais de recolha do lixo. Durante a limpeza, as crianças e grávidas devem ser mantidas afastadas da área de trabalho imediata.
3. Todos os brinquedos, mobília e utensílios usados pelas crianças devem ser devidamente lavados antes de serem utilizados novamente.

### Rectificação e corte de arestas

**▲ ATENÇÃO:** não utilize discos de corte/rectificação de arestas para tarefas de rectificação de superfícies, porque não foram concebidos para as pressões laterais que ocorrem durante a rectificação de superfícies. O disco pode partir-se e ocorrer ferimentos.

**▲ CUIDADO:** os discos utilizados para rectificação e corte de arestas podem partir-se ou causar um efeito de recuo se estiverem dobrados ou torcidos quando a ferramenta estiver a ser utilizada. Em todas as operações de rectificação/corte de arestas, o lado aberto da protecção deve estar afastado do operador.

**AVISO:** a rectificação/corte de arestas com um disco do tipo 27 deve ser limitada a um corte e entalhe superficiais, inferior a 13 mm de profundidade se o disco for novo. Reduza o valor de profundidade de corte/entalhe para um valor igual à redução do raio do disco à medida que se desgasta. Consulte a **Tabela de aplicações de acessórios e protecções** para obter mais informações. A rectificação/corte de arestas com um disco do Tipo 1 requer a utilização de uma protecção do Tipo 1.

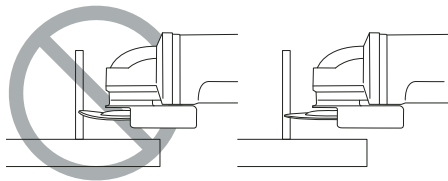

1. Deixe a ferramenta alcançar a velocidade máxima antes de tocar na superfície de trabalho.
2. Aplique uma pressão mínima na superfície de trabalho, para que a ferramenta funcione a uma velocidade elevada. A velocidade de rectificação/corte é a mais elevada se a ferramenta funcionar a uma velocidade elevada.
3. Coloque-se de modo a que o lado aberto na parte inferior do disco fique afastado do operador.
4. Depois de iniciar um corte e efectuar um entalhe na peça de trabalho, não altere o ângulo do corte. Se alterar o ângulo, o disco pode dobrar e partir-se. Os discos de rectificação de arestas não foram concebidos para suportar pressões causadas pela dobragem.

5. Retire a ferramenta da superfície de trabalho antes de a desligar. Deixe a ferramenta parar de rodar antes de a pousar.

### Corte de metal

**Para efectuar cortes com ligantes abrasivos, utilize sempre a protecção do tipo A.**

Durante o corte, trabalhe com uma velocidade moderada, adaptada ao material que está a ser cortado. Não exerça pressão no disco de corte, nem incline ou oscile a máquina.

Não reduza a velocidade dos discos de corte em rotação através de uma pressão lateral.

A máquina deve sempre funcionar num movimento de rectificação para cima. Caso contrário, há o perigo de ser empurrada sem qualquer controlo para fora do corte.

Se cortar perfis e barras quadradas, é aconselhável começar pela secção transversal mais pequena.

### Rectificação grossa

**Nunca utilize um disco de corte para trabalhos de desbaste. Utilize sempre a protecção tipo B.**

Os melhores resultados de desbaste são obtidos quando regula a máquina para um ângulo de 30° a 40°. Desloque a máquina para trás ou para a frente com uma pressão moderada. Deste modo, a peça de trabalho não fica muito quente, não muda de cor e não são formadas ranhuras.

### Cortar pedras

**A máquina deve ser utilizada apenas para corte a seco.**

Para cortar pedra, é aconselhável utilizar um disco de corte com diamante. Utilize a máquina apenas com a máscara de poeiras adicional.

### Aviso de trabalho

**Tenha cuidado quando cortar ranhuras em paredes estruturais.**

As ranhuras nas paredes estruturais estão sujeitas às regulamentações de cada país. Estas regulamentações devem ser seguidas em todas as circunstâncias. Antes de começar o trabalho, consulte o engenheiro mecânico, arquitecto ou o encarregado de obras responsável.

### MANUTENÇÃO

A ferramenta eléctrica da DEWALT foi concebida para funcionar durante um longo período de tempo com uma manutenção mínima. Uma utilização continuamente satisfatória depende de uma manutenção adequada da ferramenta e de uma limpeza frequente.

**▲ ATENÇÃO:** para reduzir o risco de ferimentos graves, desligue a ferramenta e retire a bateria antes de efectuar quaisquer ajustes ou de retirar/instalar dispositivos complementares ou acessórios. Um arranque acidental pode causar ferimentos.

O carregador e a bateria não são passíveis de reparação.

Consulte a última página deste manual para obter informações de contacto do centro de assistência ou visite [www.2helpU.com](http://www.2helpU.com).

### Lubrificação

A sua ferramenta eléctrica não necessita de lubrificação adicional.

### Limpeza

**▲ ATENÇÃO:** choque eléctrico e risco mecânico. Desligue o equipamento eléctrico da fonte de alimentação antes de proceder à limpeza.

**⚠ ATENÇÃO:** para garantir um funcionamento seguro e eficiente, mantenha sempre o equipamento eléctrico e as aberturas de ventilação limpos.

**⚠ ATENÇÃO:** retire os detritos e as partículas da caixa principal com ar comprimido seco sempre que houver acumulação de detritos dentro das aberturas de ventilação e à volta das mesmas. Use uma protecção ocular e uma máscara contra o pó aprovadas ao efectuar este procedimento.

**⚠ ATENÇÃO:** nunca utilize solventes ou outros produtos químicos abrasivos para limpar as peças não metálicas da ferramenta. Estes produtos químicos podem enfraquecer os materiais utilizados nestas peças. Utilize um pano humedecido apenas com água e sabão suave. Nunca permita a entrada de líquidos na ferramenta. Da mesma forma, nunca mergulhe qualquer peça da ferramenta dentro de líquidos.

As aberturas de ventilação podem ser limpas com uma escova não metálica, seca e suave e/ou um aspirador adequado. Não utilize água ou outros produtos de limpeza. Use protecção ocular aprovada e uma máscara de poeiras aprovada.

### Acessórios opcionais

**⚠ ATENÇÃO:** uma vez que apenas foram testados com este produto os acessórios disponibilizados pela DEWALT, a utilização de outros acessórios com esta ferramenta poderá ser perigosa. Para reduzir o risco de ferimentos, só deve utilizar os acessórios recomendados pela DEWALT neste equipamento.

**⚠ ATENÇÃO:** não utilize discos abrasivos ligados cujo prazo de validade (EXP) tenha expirado, assinalado perto do centro da roda (caso seja fornecido). Os discos expirados têm mais probabilidade de rebentar e causar ferimentos graves. Armazene os discos abrasivos ligados num local seco, a temperatura ou o teor de humidade não devem ser extremos. Elimine os discos expirados ou danificados para que não possam ser utilizados.

Consulte o seu revendedor para obter mais informações sobre os acessórios adequados.

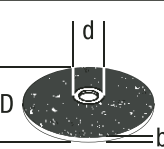
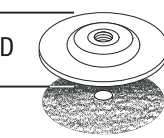
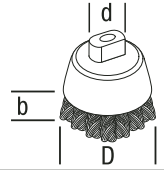
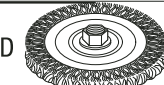
	Máx. [mm]		[mm]	Rotação mín. [mín. <sup>-1</sup> ]	Velocidade periférica [m/s]	Comprimento do orifício roscado [mm]
	D	b				
	115	6,4	22,23	11 500	80	–
	125	6,4	22,23	11 500	80	–
	115	–	–	11 500	80	–
	125	–	–	11 500	80	–
	75	30	M14	11 500	45	20,0
	115	13	M14	11 500	80	20,0

### Tool Connect™ Chip (Fig. H)

**⚠ ATENÇÃO:** para reduzir o risco de ferimentos graves, desligue a unidade e retire a bateria antes de efectuar

**quaisquer ajustes ou remover/instalar dispositivos adicionais ou acessórios.** Um arranque accidental pode causar ferimentos.

A ferramenta é compatível com uma Tool Connect™ Chip e tem um local para a instalação de uma Tool Connect™ Chip.

A Tool Connect™ Chip é uma aplicação opcional para o seu dispositivo inteligente (como um smartphone ou um tablet) que é ligado ao dispositivo para utilizar a aplicação móvel para funções de gestão de inventário.

Consulte **a Folha de instruções da Tool Connect™ Chip** para obter mais informações.

### Instalar a Tool Connect™ Chip

1. Retire os parafusos de fixação **21** que prendem a tampa de protecção da Tool Connect™ Chip **22** na ferramenta.
2. Retire a tampa de protecção e insira a Tool Connect™ Chip no compartimento vazio **23**.
3. Verifique se a Tool Connect™ Chip fica alinhada com a caixa. Prenda-a com os parafusos de fixação e aperte-os.
4. Consulte **a folha de instruções da Tool Connect™ Chip** para obter mais instruções.

### Proteger o ambiente



Os produtos/baterias são recicláveis, mas se estiverem marcados com o caixote do lixo riscado, não devem ser eliminados em conjunto com o lixo doméstico normal. Descarregue as pilhas por completo, separe-as e, se possível, retire as fontes de luz do produto. É da responsabilidade do utilizador eliminar os dados pessoais do produto. Em seguida, leve os resíduos para um centro de recolha de resíduos oficial ou para um retalhista aderente que costuma aceitá-los gratuitamente. As embalagens devem ser eliminadas com base no código do material marcado. As instruções de funcionamento e de segurança só devem ser eliminadas quando o produto em causa já não estiver a ser utilizado.

Contacte a sua comunidade/município para obter orientações sobre a gestão de resíduos. Para obter mais informações, visite **www.2helpU.com** e leia o código QR indicado acima.

Informações adicionais sobre protecções e acessórios para o modelo DCG406, DCG413

Se utilizar discos de diamante segmentados, utilize apenas discos de diamante com uma folga periférica não superior a 10 mm e um ângulo de corte negativo.

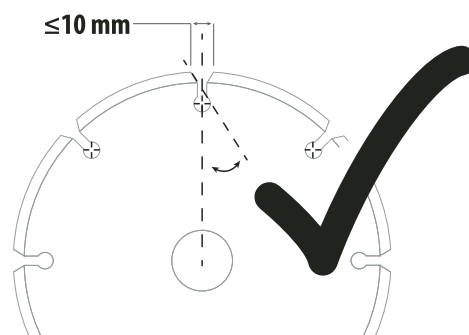

**NÃO UTILIZE**



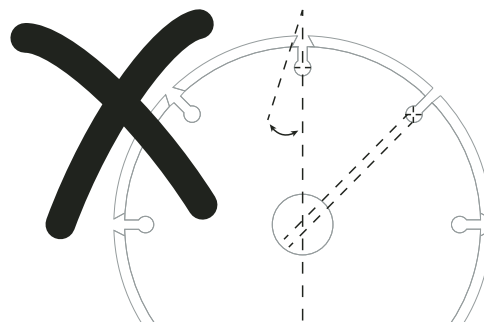



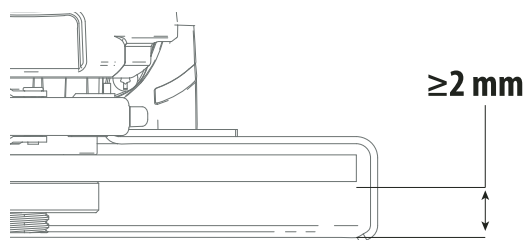

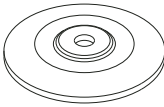
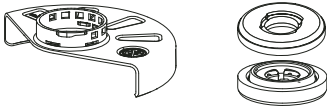
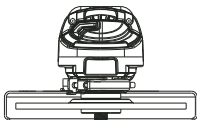

discos de diamante segmentados com uma folga periférica superior a 10 mm e/ou a um ângulo de inclinação positivo.

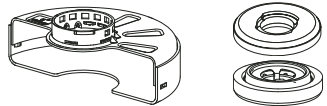
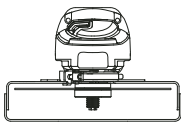
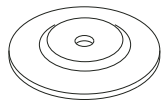
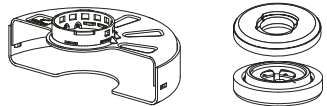
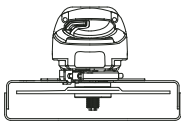

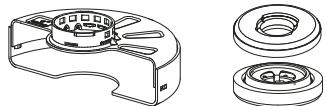
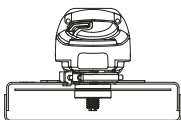
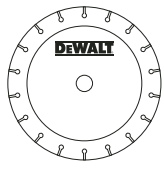
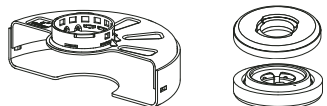
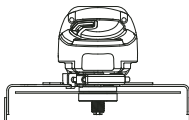
Para todos os acessórios de rectificação, lixamento e limpeza com escova metálica para discos, a parte inferior deve estar inserida na caixa da protecção com uma folga igual ou superior a 2 mm da plaina da aba inferior.

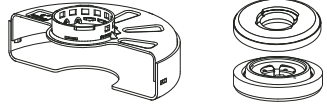
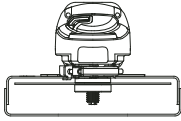

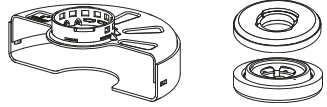
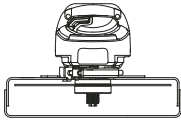
DCG406, DCG413 Aplicações de protecção e acessórios

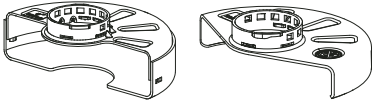
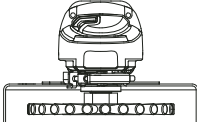
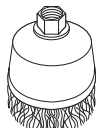
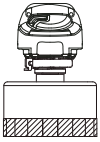
	Tipo de acessório	Acessório	Protecção	Montagem para referência
Rectificação de superfícies	Disco do tipo 27		 Tipo B (rectificação)	
Corte	Disco do Tipo 41 (1A) (metal)		 Tipo A (corte fechado)	
	Disco Tipo 42 (27A) (metal)		 Tipo A (corte fechado)	
	Disco do Tipo 41 (1A) (alvenaria/betão)		 Tipo A (corte fechado)	
	Disco de corte de diamante (alvenaria/betão)		 Tipo A (corte fechado)	 4
	Discos abrasivos para materiais que não são de metal ou alvenaria/betão		 Tipo A (corte fechado)	
Função dupla (corte e rectificação combinada)	Disco abrasivo de função dupla		 Tipo A (corte fechado)	
Limpeza com escova metálica	Escova metálica tipo disco		 Tipo A ou Tipo B (corte fechado ou rectificação)	
	Escova metálica cónica		A protecção não é necessária	

<sup>4</sup> Para saber qual é a geometria do disco de diamante, consulte a tabela *Informações adicionais sobre protecções e acessórios*.

	Tipo de acessório	Acessório	Protecção	Montagem para referência
Lixar	Disco de abas (Tipo 27/ Tipo 29)		 Tipo B (rectificação)	
	Abrasivo flexível (por exemplo, lixa) (suportado por um prato de apoio flexível)		 A protecção não é necessária	 <sup>6</sup>

<sup>6</sup> Prato de apoio de borracha e porca de fixação de lixagem (fornecido com o prato de apoio de borracha), disponível a um custo adicional a partir do seu fornecedor local da DEWALT ou de um centro autorizado da DEWALT.

**⚠ PERIGO:** não use para cortar ou entalhar madeira. Não use lâminas com dentes de nenhum tipo. Isso poderá causar lesões corporais sérias.

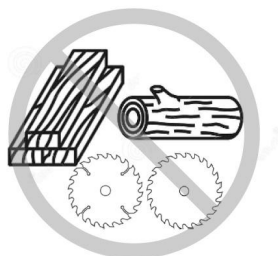

# AKKUTOIMINEN PIENI KULMAHIOMAKONE

## DCG406, DCG413

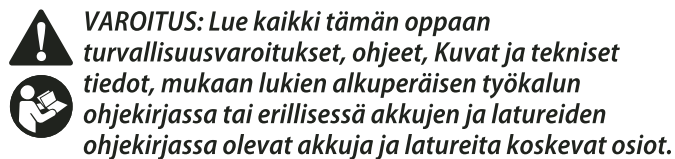

**VAROITUS: Lue kaikki tämän oppaan turvallisuusvaroitukset, ohjeet, Kuvat ja tekniset tiedot, mukaan lukien alkuperäisen työkalun ohjekirjassa tai erillisessä akkujen ja latureiden ohjekirjassa olevat akkuja ja latureita koskevat osiot.**

Ohjekirjoja on saatavilla ottamalla yhteyttä asiakaspalveluun (katso tämän ohjekirjan takasivu).

### Tekniset tiedot

		DCG406	DCG413
Jännite	V <sub>DC</sub>	18	18
Tyyppi		3	2
Akkutyyppi		Litiumioni	Litiumioni
Maks. lähtöteho	W	1647	1647
Kuormittamaton nopeus	min <sup>-1</sup>	9000	9000
Hiomalaikan halkaisija	mm	125	115
Hiomalaikan paksuus (maks.)	mm	6,4	6,4
Katkaisulaikan halkaisija	mm	125	115
Katkaisulaikan paksuus (maks.)	mm	3	3
Teräslaikan halkaisija	mm	115	115
Teräslaikan paksuus (maks.)	mm	13	13
Karan halkaisija		M14	M14
Karan pituus	mm	21,5	21,5
Paino (ilman akku)*	kg	1,80	1,78
* paino sisältää sivukahvan ja suojan			
Ääni- ja värinäarvot (triakiaalinen vektorisumma) standardin EN62841-2-3 mukaisesti:			
L <sub>PA</sub> (äänenpainetaso)	dB(A)	87	87
L <sub>WA</sub> (äänitehotaso)	dB(A)	95	95
K (määritetyn äänitason epävarmuus)	dB(A)	3	3
Pinnan hionta			
Tärinäpäästöarvo a <sub>h,AG</sub> =	m/s <sup>2</sup>	7,5	7,5
Epävarmuus K =	m/s <sup>2</sup>	1,5	1,5
Laikkahionta			
Tärinäpäästöarvo a <sub>h,DS</sub> =	m/s <sup>2</sup>	<2,5	<2,5
Epävarmuus K =	m/s <sup>2</sup>	1,5	1,5
Betonin hionta ja katkaisu			
Tärinäpäästöarvo a <sub>h,CG</sub> =	m/s <sup>2</sup>	6,9	6,9
Epävarmuus K =	m/s <sup>2</sup>	1,5	1,5

Tässä käyttöohjeessa ilmoitettu värinäarvo on mitattu EN62841-standardin mukaisesti. Sitä voidaan käyttää verrattaessa työkaluja keskenään. Sitä voidaan käyttää arvioitaessa altistumista.

**VAROITUS:** Ilmoitettu värinä esiintyy käytettäessä työkalua sen varsinaiseen käyttötarkoitukseen. Jos työkalua käytetään erilaiseen tarkoitukseen, jos siihen on kiinnitetty erilaisia lisävarusteita tai jos sitä on hoidettu huonosti, värinä

voi lisääntyä. Tämä voi vaikuttaa merkittävästi altistumiseen työkalua käytettäessä.

Tärinälle altistumisen tason arvioinnissa tulee myös ottaa huomioon ne ajat, jolloin työkalusta katkaistaan virta tai se toimii tyhjäkäynnillä. Tämä voi vähentää merkittävästi altistumistasoa työkalua käytettäessä.

Työkalun käyttäjän altistumista tärinälle voidaan vähentää merkittävästi pitämällä työkalu ja sen varusteet kunnossa, pitämällä kädet lämpiminä ja kiinnittämällä huomiota työn jaksottamiseen.

**VAROITUS:** Tärinäpäästöarvot voivat vaihdella teräsharjaa tai laikkakatkaisua käytettäessä.

**VAROITUS:** Ohuiden metallilevyjen tai muiden helposti tärisevien ja suuripintaisten rakenteiden hiominen voi aiheuttaa huomattavasti ilmoitettuja melupäästöarvoja korkeamman melun kokonaismäärän (jopa 15 dB). Tällaisten työstökappaleiden melutasoa tulee mahdollisuuksien mukaan pienentää asianmukaisilla toimenpiteillä, esimerkiksi käyttämällä painavia ja joustavia vaimennusmattoja. Korkeampi melutaso on myös otettava huomioon sekä melu- ja värinäaltistuksen riskiarvioinnissa että riittävien kuulonsuojainten valinnassa.

### EY-vaatimustenmukaisuusvakuutus

#### Konedirektiivi



### Akkutoiminen pieni kulmahiomakone DCG406, DCG413

DEWALT vakuuttaa, että osiossa **Tekniset tiedot** kuvatut tuotteet täyttävät seuraavat määräykset: 2006/42/EY, EN62841-1:2015 +A11:2022, EN IEC 62841-2-3:2021 +A11:2021.

Nämä tuotteet täyttävät myös direktiivien 2014/30/EU ja 2011/65/EU vaatimukset. Saat lisätietoja ottamalla yhteyden DEWALTiin. Osoitteet näkyvät käyttöohjeen takasivulla.

Allekirjoittaja vastaa teknisistä tiedoista ja antaa tämän vakuutuksen DEWALTin puolesta.

Markus Rompel  
Teknisen osaston varatoimitusjohtaja, PTE-Europe  
DEWALT, Richard-Klinger-Strasse 11,  
65510, Idstein, Saksa  
15.11.2024



**VAROITUS:** Loukkaantumisen riskin vähentämiseksi lue tämä käyttöohje.

### Määritykset: Turvallisuusohjeet

Alla näkyvät selitykset liittyvät turvallisuuteen. Lue käyttöohje ja kiinnitä huomiota näihin symboleihin.

**VAROITUS:** Varoittaa välittömästä vaaratilanteesta, jolloin vaarana on **kuolema tai vakava henkilövahinko**.

▲ **VAROITUS:** Varoittaa mahdollisesta vaaratilanteesta, jolloin olemassa on **hengenvaara tai vakavan henkilövahingon mahdollisuus**.

▲ **HUOMIO:** Varoittaa mahdollisesta vaaratilanteesta, jolloin vaarana on **lievä tai keskivakava loukkaantuminen**.

**HUOMAA:** Viittaa menettelyyn, joka **ei välttämättä aiheuta henkilövahinkoa** mutta **voi aiheuttaa omaisuusvahingon**.

▲ Sähköiskun vaara.

▲ Tulipalon vaara.

## Laitteen yleiset turvallisuusvaroitukset

▲ **VAROITUS:** Lue kaikki tämän sähkötyökalun mukana toimitetut varoitukset, käyttöohjeet ja tekniset tiedot. Jos kaikkia ohjeita ei noudateta, on olemassa sähköiskun, tulipalon ja/tai vakavan henkilövahingon vaara.

### SÄILYTÄ KAIKKI VAROITUKSET JA OHJEET MYÖHEMPÄÄ KÄYTTÖÄ VARTEN

Näissä varoituksissa käytettävä sähkötyökalu-ilmaus viittaa verkkovirtaan yhdistettävään tai akkukäyttöiseen työkaluun.

#### 1) Työskentelyalueen Turvallisuus

a) **Pidä työskentelyalue siistinä ja kirkkaasti valaistuna.** Onnettomuuksia sattuu herkemmin epäsiistissä tai huonosti valaistussa ympäristössä.

b) **Älä käytä sähkötyökaluja, jos on olemassa räjähdysvaara esimerkiksi syttyvien nesteiden, kaasujen tai pölyn vuoksi.** Sähkötyökalujen aiheuttamat kipinät voivat sytyttää pölyn tai kaasut.

c) **Pidä lapset ja sivulliset kaukana käyttäessäsi sähkötyökalua.** Keskittymiskyvyn herpaantuminen voi aiheuttaa hallinnan menettämisen.

#### 2) Sähköturvallisuus

a) **Pistokkeen ja pistorasian on vastattava toisiaan. Älä koskaan tee pistokkeeseen mitään muutoksia. Älä yhdistä maadoitettua sähkötyökalua jatkojohtoon.** Sähköiskun vaara vähenee, jos pistokkeisiin ei tehdä muutoksia ja ne yhdistetään vain niille tarkoitettuihin pistorasioihin.

b) **Älä kosketa maadoituksessa käytettäviin pintoihin, kuten putkiin, lämpöpattereihin ja jäähdytyslaitteisiin.** Voit saada sähköiskun, jos kehosi on maadoitettu.

c) **Älä altista sähkötyökaluja sateelle tai kosteudelle.** Sähkötyökaluun menevä vesi lisää sähköiskun vaaraa.

d) **Älä vaurioita sähköjohtoa. Älä kanna työkaluja sähköjohdosta tai vedä pistoketta pistorasiasta sähköjohdon avulla. Pidä sähköjohto kaukana kuumuudesta, öljystä, terävistä reunoista tai liikkuvista osista.** Vaurioituneet tai sotkeutuneet johdot lisäävät sähköiskun vaaraa.

e) **Jos käytät sähkötyökalua ulkona, käytä vain ulkokäyttöön tarkoitettua jatkojohtoa.** Ulkokäyttöön tarkoitetun sähköjohdon käyttäminen vähentää sähköiskun vaaraa.

f) **Jos sähkötyökalua on käytettävä kosteassa paikassa, käytä vikavirtasuojaa.** Tämä vähentää sähköiskun vaaraa.

#### 3) Henkilösuojaus

a) **Käyttäessäsi sähkötyökalua pysy valppaana, keskity työhön ja käytä tervettä järkeä. Älä käytä tätä työkalua ollessasi väsynyt tai alkoholin, huumeiden tai lääkkeiden vaikutuksen alaisena.** Keskittymisen herpaantuminen hetkeksikin sähkötyökalua käytettäessä voi aiheuttaa vakavan henkilövahingon.

b) **Käytä henkilösuojausvarusteita. Käytä aina suojalaseja.** Hengityssuojaimen, liukumattomien turvajalkineiden, kypärän ja kuulosuojaimen käyttäminen vähentää henkilövahinkojen vaaraa.

c) **Estä tahaton käynnistäminen. Varmista, että virtakytkin on OFF-asennossa, ennen kuin kytket sähkötyökalun pistorasiaan, yhdistät siihen akun, nostat työkalun käteesi tai kannaat sitä.** Sähkötyökalun kantaminen sormi virtakytkimellä lisää onnettomuusvaaraa.

d) **Poista kaikki säätöavaimet tai vääntimet ennen sähkötyökalun käynnistämistä.** Sähkötyökalun pyöriivään osaan jäänyt säätöavain tai vääntin voi aiheuttaa henkilövahingon.

e) **Älä kurkottele. Seiso aina vakaasti tasapainossa.** Näin voit hallita sähkötyökalua paremmin odottamattomissa tilanteissa.

f) **Pukeudu oikein. Älä käytä löysiä vaatteita tai koruja. Pidä hiukset ja vaatteet loitolla liikkuvista osista.** Löysät vaatteet, korut tai pitkät hiukset voivat tarttua liikkuviin osiin.

g) **Jos käytettävissä on laitteita pölyn ottamiseksi talteen, käytä niitä.** Pölyn ottaminen talteen voi vähentää pölyn aiheuttamia vaaroja.

h) **Vaikka käyttäisit usein erilaisia työkaluja, vältä liiallista itsevarmuutta ja huomioi aina työkalun turvallisuusohjeet.** Epähuomiossa suoritettavat toimenpiteet voivat johtaa vakaviin henkilövahinkoihin sekunnin murto-osassa.

#### 4) Sähkötyökaluista Huolehtiminen

a) **Älä kohdista sähkötyökaluun liikaa voimaa. Valitse käyttötarkoituksen kannalta oikea sähkötyökalu.** Sähkötyökalu toimii paremmin ja turvallisemmin, kun sitä käytetään sille suunniteltuun käyttötarkoitukseen.

b) **Älä käytä työkalua, jos virtakytkin ei toimi.** Jos sähkötyökalua ei voi hallita kytkimen avulla, se on vaarallinen ja se on korjattava.

c) **Irrota sähkötyökalun pistoke pistorasiasta ja/tai irrota sen akku (jos irrotettavissa) ennen säätämistä, varusteiden vaihtamista tai sähkötyökalun asettamista säilytykseen.** Näin voit vähentää vahingossa käynnistymisen aiheuttaman henkilövahingon vaaraa.

d) **Varastoi sähkötyökaluja lasten ulottumattomissa. Älä anna sähkötyökaluihin tottumattomien tai näihin ohjeisiin perehtymättömien henkilöiden käyttää sähkötyökaluja.** Sähkötyökalut ovat vaarallisia kouluttamattomien käyttäjien käsissä.

e) **Pidä sähkötyökalut kunnossa. Tarkista liikkuvat osat, niiden kiinnitys, osien eheys ja muut toimintaan vaikuttavat tekijät. Jos havaitset vaurioita, korjauta sähkötyökalu ennen niiden käyttämistä.** Huonosti kunnossapidetyt sähkötyökalut aiheuttavat onnettomuuksia.

f) **Pidä leikkaavat pinnat terävinä ja puhtaina.** Kunnossa pidettyjen leikkaavia teräviä reunoja sisältävien työkalut todennäköisyys jumiutua vähenee, ja niitä on helpompi hallita.

g) **Käytä sähkötyökalua ja sen tarvikkeita, kuten poranteriä, näiden ohjeiden mukaisesti. Ota työskentelyolosuhteet ja tehtävä työ huomioon.** Jos sähkötyökalua käytetään näiden ohjeiden vastaisesti, voi syntyä vaaratilanne.

h) **Pidä kahvat ja tartuntapinnat kuivina, puhtaina sekä öljyttöminä ja rasvattomina.** Liukkaat kahvat ja pinnat heikentävät työkalun hallinnan ja ohjauksen turvallisuutta odottamattomissa tilanteissa.

## 5) Akkukäyttöisten Työkalujen Käyttäminen ja Niistä Huolehtiminen

- a) **Käytä ainoastaan valmistajan suosittelemaa latauslaitetta.** Tiettyntyyppiselle akulle soveltuva latauslaite voi aiheuttaa tulipalon vaaran käytettynä yhdessä toisen akun kanssa.
- b) **Käytä sähkötyökalussa vain siihen tarkoitettuja akkuja.** Muiden akkujen käyttäminen voi aiheuttaa tulipalon tai onnettomuuden vaaran.
- c) **Kun akku ei ole käytössä, pidä se poissa muiden metalliesineiden läheltä, kuten paperiliittimien, kolikoiden, avainten, nauhojen, ruuvien tai muiden pienten esineiden läheltä. Ne voivat oikosulkea akun navat.** Akun napojen oikosulkeminen voi aiheuttaa palovamman tai tulipalon.
- d) **Oikosulku voi aiheuttaa nesteen vuotamisen akusta. Vältä koskemasta tähän nesteeseen. Jos nestettä pääsee vahingossa iholle, huuhtelee vedellä. Jos tätä nestettä pääsee silmään, ota yhteys lääkäriin.** Akkuneste voi ärsyttää tai aiheuttaa palovamman.
- e) **Vaurioitunutta tai muokattua akkua tai työkalua ei saa käyttää.** Vaurioituneissa tai muokatuissa akuissa voi esiintyä odottamattomia häiriöitä, jotka voivat aiheuttaa tulipaloja, räjähdysvaaroja tai henkilövahinkoja.
- f) **Akkua ja työkalu tulee suojata tulelta sekä liian korkealta lämpötilalta.** Mikäli akku altistuu tulelle tai yli 130 °C lämpötilalle, seurauksena voi olla räjähdys.
- g) **Noudata kaikkia latausohjeita, akkua tai työkalua ei saa ladata ohjeissa annettujen lämpötilavälien ulkopuolella.** Virheellisen latauksen tai annettujen lämpötilavälien ulkopuolella lataamisen seurauksena akku voi vaurioitua ja tulipalovaara kasvaa.

## 6) Huolto

- a) **Korjauta työkalu valtuutetulla asentajalla. Varaosina on käytettävä vain alkuperäisiä vastaavia osia.** Tämä varmistaa sähkötyökalun turvallisuuden.
- b) **Vaurioituneita akkuja ei saa koskaan huoltaa.** Ainoastaan valmistaja tai valtuutetut huolto-yritykset saavat huoltaa akkuja.

## TURVAOHJEET KAIKKIA TOIMINTOJA KÄYTETTÄESSÄ Hiomisen, teräsharjaamisen tai leikkaustoimintojen yleiset turvallisuusvaroitukset:

- a) **Tämä sähkötyökalu on tarkoitettu käytettäväksi hioma-, teräsharjaus- tai leikkauskoneena. Lue kaikki tämän sähkötyökalun mukana toimitetut varoitukset, käyttöohjeet ja tekniset tiedot.** Jos kaikkia ohjeita ei noudateta, on olemassa sähköiskun, tulipalon ja/tai vakavan henkilövahingon vaara.
- b) **Ei ole suositeltavaa käyttää tätä sähkötyökalua esimerkiksi kiillottamiseen.** Jos sähkötyökalua käytetään muuhun kuin sen suunniteltuun käyttötarkoitukseen, seurauksena voi olla vaarallinen ja henkilövahinko.
- c) **Älä muuta tätä sähkötyökalua toimimaan tavalla, jota työkalun valmistaja ei ole erityisesti suunnitellut ja määrittänyt.** Tällainen muunnos voi johtaa hallinnan menettämiseen ja vakavaan henkilövahinkoon.
- d) **Älä käytä varaosia tai varusteita, joita valmistaja ei ole kehittänyt tai määrittänyt.** Vaikka lisävaruste sopisikin sähkötyökaluun, se ei tarkoita sen turvallista toimintaa.
- e) **Lisävarusteen nimellisa nopeuden tulee olla vähintään sama kuin sähkötyökaluun merkityn enimmäisnopeuden.**

Jos varusteita käytetään niiden nimellisa nopeutta suuremmalla nopeudella, ne voivat särkyä ja niistä voi lentää kappaleita.

- f) **Lisävarusteen ulkohalkaisijan ja paksuuden tulee olla tämän sähkötyökalun nimelliskapasiteetin rajoissa.** Väärän kokoista lisävarustetta ei ole mahdollista suojata tai hallita riittävän tehokkaasti.
- g) **Lisävarusteen asennusmittojen on vastattava sähkötyökalun kiinnitysosien mittoja.** Jos varustetta ei voi kiinnittää sähkötyökaluun kunnolla, voi aiheutua epätasapaino ja voit menettää työkalun hallinnan täysin.
- h) **Älä käytä vahingoittuneita lisävarusteita. Ennen käyttämistä tarkista, ettei tarvikkeessa, esimerkiksi sen hiomalaikassa tai taustalevyssä, ole halkeamia, repeämiä tai kulumia ja että teräslankaharjassa ole irrallisia tai katkenneita harjaksia. Jos sähkötyökalu putoaa, tarkista, onko siihen tullut vaurioita ja vaihda vaurioitunut osa. Kun olet tarkistanut laitteen, siirry kauas siitä ja pyydä muitakin siirtymään kauemmas. Anna sähkötyökalun käydä suurimmalla nopeudella kuormittamattomana minuutin ajan.** Vaurioitunut varuste tavallisesti särkyä tämän testausajan kuluessa.
- i) **Käytä henkilökohtaisia suojarusteita. Käytä kasvosuojusta tai suojalaseja käyttötarkoituksen vaatimusten mukaisesti. Käytä tarvittaessa hengityssuojainta, kuulosuojaimia, käsineitä ja suojavaatetusta, joka estää lentävien kappaleiden aiheuttamat henkilövahingot.** Suojalasi on pystyttävä suojaamaan käyttäjää erilaisten työtoimenpiteiden aikana sinkoavilta kappaleilta. Hengityssuojaimen on pystyttävä estämään hiukkasia pääsemästä hengitysteihin. Pitkäaikainen altistuminen melulle voi aiheuttaa kuulovaurioita.
- j) **Pidä sivulliset turvaetäisyyden päässä työalueesta. Työalueella on käytettävä henkilökohtaisia suojarusteita.** Työstettävän kappaleen tai särkyneen varusteen singahtavat osat voivat aiheuttaa henkilövahinkoja.
- k) **Pitele sähkötyökalua ainoastaan sen eristävästä tartuntapinnasta, kun teet työtä, jossa terä voi joutua kosketuksiin piilossa olevien sähköjohtojen tai oman virtajohtonsa kanssa.** Kiinnittimien osuminen jännitteeseen johtoon tekee sen paljaista metalliosista jännitteisiä, joten käyttäjä voi saada sähköiskun.
- l) **Laske työkalu alas vasta kun se on täysin pysähtynyt.** Pyörivä lisävaruste voi juuttua pintaan ja vetää sähkötyökalua, jolloin sen hallinta menetetään.
- m) **Älä anna sähkötyökalun olla käynnissä kantaessasi sitä.** Jos pyörivään lisävarusteeseen kosketetaan vahingossa, vaatteet voivat juuttua siihen kiinni, jolloin lisävaruste siirtyy voimalla kehoon.
- n) **Puhdista sähkötyökalun ilmanvaihtoaukot säännöllisesti.** Moottorin puhallin vetää pölyä työkalun sisään. Metallipölyn kertyminen voi aiheuttaa sähköiskun vaaran.
- o) **Älä käytä sähkötyökalua helposti syttyvien aineiden läheisyydessä.** Kipinät voivat sytyttää nämä materiaalit.
- p) **Älä käytä nestemäistä jäähdytysainetta vaatuvia lisävarusteita.** Veden tai muun nestemäisen jäähdytysaineen käyttö voi johtaa sähköiskuun.

## LISÄTURVAOHJEET KAIKKIIN TOIMINTOIHIN

### Takaisku ja vastaavat varoitukset

Takaisku aiheutuu äkillisesti hiomalaikan, alustan, harjan tai varusteen juuttuessa kiinni. Tällöin pyörä pysähtyy ja sähkötyökalu lähtee hallitsemattomasti vastakkaiseen suuntaan.

Jos hiomalaikka esimerkiksi juuttuu kiinni tai jää puristuksiin työkappaleeseen, laikan reuna voi mennä kiinnityskohdassa syvälle materiaaliin pintaan aiheuttaen laikan poistumisen tai iskeytymisen pois. Hiomalaikka voi singahtaa käyttäjää kohden tai hänestä pois päin sen mukaan mihin suuntaan laikka pyörii jäädessään kiinni. Tällöin hiomalaikka voi myös rikkoutua.

Takapotku on seuraus sahan vääristä käyttötavoista tai -olosuhteista ja sen voi välttää noudattamalla alla kuvattuja varotoimia:

a) **Pidä luja ote sähkötyökalusta molemmilla käsillä ja aseta vartaloasi ja käsivartesi siten, että voit torjua takaiskun voiman. Pidä aina kiinni lisäkahvasta, jotta takapotku ja käynnistymisen aikana esiintyvä vääntöreaktio pysyvät hallinnassa.** Käyttäjä voi hallita vääntöreaktiota tai takapotkuvoimaa, jos tarvittaviin varotoimiin ryhdytään.

b) **Älä koskaan laita kättäsi pyörivän laikan lähelle.** Se voi aiheuttaa takaiskun.

c) **Älä aseta vartaloasi alueelle, jonne työkalu liikkuu takaiskun voimasta.** Takapotku saa työkalun singahtamaan vastakkaiseen suuntaan laikan liikkeeseen nähden, jos se tarttuu kiinni.

d) **Ole erityisen varovainen työstäessäsi kulmia, teräviä reunoja jne. Vältä laikan kimpoamista ja tarttumista.**

Nurkat, terävät kulmat tai kimpoaminen voivat aiheuttaa toiminnassa olevan työkalun jäämisen kiinni, jolloin sen hallinta menetetään tai voi aiheutua takaisku.

e) **Älä kiinnitä sahaketjua, kaiverusterää, segmentoitua timanttilaikkaa, jonka reunan aukko on yli 10 mm, tai hammastettua terää.** Kyseiset terät aiheuttavat usein takaiskuja ja hallinnan menetyksen.

## Varoitukset hiomiseen ja katkaisutoimenpiteisiin

a) **Käytä ainoastaan tälle sähkötyökalulle määritettyjä laikkatyyppisiä ja valitulle laikalta erityisesti suunniteltua suojusta.** Jos sähkötyökalussa käytetään laikkoja, joita ei ole tarkoitettu käytettäväksi siinä, niitä ei voi suojata kunnolla, joten ne aiheuttavat vaaran.

b) **Keskikipaunalla varustettujen laikkojen hiomapinta on asennettava suojakaistaleen tason alapuolelle.** Virheellisesti asennettua laikkaa, joka näkyy suojakaistaleen tason läpi, ei voida suojata oikeaoppisesti.

c) **Kiinnitä suojuksen tiukasti työkaluun ja aseta se siten, että se antaa parhaan mahdollisen suojan niin, että mahdollisimman pieni osa laikkaa on paljaana käyttäjään päin.** Suoja estää rikkoutuneiden laikan sirujen sinkoamisen, koskettamisen vahingossa laikkaan ja vaatepuheen syyntymisen kipinöiden vuoksi.

d) **Käytä laikkaa ainoastaan sille suunniteltuun tarkoitukseen.** Esimerkki: älä käytä katkaisulaikkaa hiomiseen, niiden aiheuttamat sivusuuntaiset voimat voivat aiheuttaa laikan rikkoutumisen.

e) **Käytä aina ehjiä ja oikean kokoisia ja muotoisia, valitulle laikalta sopivia laippoja.** Tällöin laikan rikkoutumisen vaara pienenee. Katkaisulaikat voivat olla erilaisia kuin hiomalaikat.

f) **Älä käytä suurempien sähkötyökalujen kuluneita laikkoja.** Suurempien sähkötyökalujen laikat eivät kestä pienemmän työkalun suurempaa nopeutta, joten ne voivat särkyä.

g) **Kun käytät kaksitoimisia laikkoja, käytä aina suoritettavaan toimenpiteeseen sopivaa suojaa.** Oikean suojan käyttämättä jättäminen ei välttämättä tarjoa haluttua suojaustasoa, mikä voi johtaa vakavaan vammaan.

## Lisäturvaohjeet katkaisutoimenpiteisiin

a) **Älä jumita katkaisulaikkaa äläkä paina sitä liian voimakkaasti. Älä yritä leikata kappaletta liian syvältä.**

Mikäli laikka ylikuormittuu, se voi helpommin vääntyä tai juuttua kiinni leikkauskohtaan, jolloin takaiskun ja laikan vaurioitumisen vaara kasvaa.

b) **Älä aseta vartaloasi suoraan linjaan pyörivään laikkaan nähden äläkä sen taakse.** Kun laikka siirtyy käytön aikana kehostasi pois päin, mahdollinen takaisinisku voi aiheuttaa pyörivän laikan ja sähkötyökalun siirtymisen voimalla suoraan sinua kohti.

c) **Kun laikka on jumiutunut tai leikkaaminen jostakin syystä keskeytyy, katkaise työkalusta virta ja pidä sitä paikallaan, kunnes laikka on kokonaan pysähtynyt. Älä koskaan yritä poistaa laikkaa leikkauskohdasta laikan pyöriessä, muutoin on olemassa takaiskun vaara.** Tutki laikan juuttumisen syy ja suorita korjaustoimenpiteet.

d) **Älä käynnistä leikkaustoimintaa, kun laikka on kiinni työstökappaleessa. Anna laikan saavuttaa täysi nopeus ja aseta se varoen takaisin leikkauskohtaan.** Laikka voi taittua, siirtyä ylös tai iskeytyä takaisin, jos sähkötyökalu käynnistetään uudelleen työstökappaleessa.

e) **Tue paneeleja ja kaikkia liian suuria työkappaleita laikan kiinni juuttumisen ja takaisiniskun välttämiseksi.** Suuret työkappaleet pyrkivät taipumaan omasta painostaan. Tuet tulee asettaa työkappaleen alapuolelle leikkauslinjan lähelle ja työkappaleen reunan lähelle laikan molemmalla puolella.

f) **Noudata erityistä varovaisuutta tehdessäsi upotusleikkausta seiniin ja muihin sokeisiin kohteisiin.** Ulostuleva laikka voi leikata kaas- tai vesiputkia, sähköjohtoja tai muita kohteita, jotka voivat aiheuttaa takaiskun.

g) **Älä yritä suorittaa kaarevia leikkauksia.** Mikäli laikka ylikuormittuu, se voi helpommin vääntyä tai juuttua kiinni leikkauskohtaan, jolloin takaiskun ja laikan vaurioitumisen vaara kasvaa, mikä voi johtaa vakaviin henkilövahinkoihin.

## Lisäturvaohjeet hiomiseen

a) **Käytä oikeankokoista hiomalaikan paperia. Noudata valmistajan suosituksia valitessasi hiomapaperia.** Jos hiomapaperi ulottuu liian kauas laikan ulkopuolelle, voi aiheutua haavan saamisen, laikan kulumisen tai takapotkun.

## Lisäturvaohjeet teräsharjaukseen

a) **Huomioi, että lankaharjaksia irtoaa harjasta myös normaalin käytön aikana. Älä rasita kuituja kohdistamalla harjaan suurta voimaa.** Harjakset lävistävät kevyet vaatteet ja/ tai ihon helposti.

b) **Jos lankaharjauksessa tulee käyttää suojaa, älä anna lankakiekon tai -harjan törmätä suojukseen.** Teräsharjan läpimitta voi laajeta käyttämisen aikana keskikipakoisvoiman vuoksi.

## Hiomakoneiden lisäturvasääntöjä

a) **Älä käytä tässä työkalussa tyyppin 11 (käyristetty kappi) laikkoja.** Sopimattoman lisävarusteen käyttö voi johtaa henkilövahinkoon.

b) **Käytä aina sivukahvaa. Kiristä kahva hyvin.** Sivukahvaa tulee aina käyttää työkalun hallinnan säilyttämiseen.

c) **Kun käytät segmentoituja timanttilaikkoja, käytä vain timanttilaikkoja, joiden kehärako on enintään 10 mm ja joiden kallistuskulma on negatiivinen (katso taulukko Lisätietoa suojusta ja lisävarusteista.)**

## Pölyaltistuksen vähentäminen

Tarkista työskentelyn aikana mahdollisesti syntyvän pölyn vaaraluokat ennen työskentelyn aloittamista.

**VAROITUS:** Vältä pölyn koskettamista tai hengittämistä, sillä se voi olla haitallista terveydelle. Sähkötyökalua käytettäessä ja muissa rakennustöissä syntyvä pöly voi sisältää kemikaaleja, mineraaleja tai hiukkasia, joiden tiedetään aiheuttavan hengitystieinfektioita, allergisia reaktioita, syöpää, syntymävikoja tai muita lisääntymisvaurioita käyttäjälle tai sivullisille.

• Tällaisia pölyjä voi syntyä esimerkiksi työstäessä kovapuuta, kuten pyökkiä tai tammia, lyijypohjaista maalia, betonia, muurausta tai kvartsia sisältäviä kiviä.

• Ainoastaan asiantuntijat saavat käsitellä materiaaleja, joissa on asbestia.

• Noudata työstettäviin materiaaleihin soveltuvia paikallisia määräyksiä.

• Käytä pölynpoistolaitetta tai -järjestelmää, jolla on virallisesti hyväksytty suojaluokka paikallisten pölynsojajämääräysten mukaisesti ja joka sopii työstettävälle materiaalille.

• Poista syntyneet pölyhiukkaset suoraan niiden lähteestä ja vältä pölyn kertymistä ympäröivälle alueelle. Käytä tähän tarkoitukseen sopivia poistolaitteita.

### Lisätoimenpiteet:

- Varmista, että työalueella on hyvä tuuletus.
- Käytä asianmukaista, syntyvään pölyyn sopivaa hengityssuojaa.

## Vaarat

Turvamääräysten noudattamisesta ja turvalaitteiden käytämisestä huolimatta tiettyjä vaaroja ei voida välttää. Näitä ovat seuraavat:

- Kuulon heikentyminen.
- Lentävien kappaleiden aiheuttamat henkilövahingot.
- käytön aikana kuumenevien varusteiden aiheuttamat palovammat
- pitkäaikaisen käyttämisen aiheuttamat henkilövahingot
- vaarallisia aineita sisältävä pöly.

## Sähköturvallisuus

Sähkömoottori toimii vain yhdellä jännitteellä. Tarkista aina, että akun jännite vastaa tyyppikilpeen merkittyä jännitettä. Varmista myös, että laturin jännite vastaa verkkovirran jännitettä.



DEWALT-laturi on kaksoiseristetty standardin EN60335 mukaisesti. Se ei täten vaadi maadoitusjohtoa.

**VAROITUS:** Suosittelemme käyttämään vikavirtasuojakytkintä, jonka nimellisjännösvirta on korkeintaan 30 mA.

Jos virtajohto on vaurioitunut, se on vaihdettava valtuutetusta DEWALT-huoltopalvelusta saatavilla olevaan johtoon.

## Pistokkeen vaihtaminen (koskee vain Iso-Britanniaa ja Irlantia)

Jos uusi verkkopistoke täytyy asentaa:

- Hävitä vanha pistoke turvallisesti.
- Liitä ruskea johdin pistokkeen jännitteeseen liittimeen.
- Liitä sininen johdin nollaliittimeen.

**VAROITUS:** Maadoitusliitäntään ei tule tehdä liitäntöjä. Noudata korkealaatuisten pistokkeiden mukana toimitettuja asennusohjeita. Suositeltu sulake: 3 A.

## Jatkojohdon käyttäminen

Jatkojohtoa ei saa käyttää, ellei sen käyttö ole ehdottomasti tarpeen. Käytä laturin ottoteholle soveltuvaa jatkojohtoa (katso **Tekniset tiedot**). Johtimen vähimmäiskoko on 1 mm<sup>2</sup> ja enimmäispituus 30 m. Kun käytät kaapelikelaa, kelaa kaapeli aina kokonaan auki.

## SÄILYTÄ NÄMÄ OHJEET

### Akkutyypit

Näitä akkuja voidaan käyttää:

Akku	(kg)	Akku	(kg)
DCB546	1,08	DCB184/B/G	0,62
DCB547/G	1,46	DCB185	0,35
DCB548	1,46	DCB187	0,54
DCB549	2,12	DCB188	0,95
DCB181	0,35	DCB189	0,54
DCB182	0,61	DCBP034/G	0,32
DCB183/B/G	0,40	DCBP518/G	0,75

Katso lisätietoja akun/laturin käsikirjasta.

### Pakkauksen sisältö

Pakkauksen sisältö:

- 1 Kulmahiomakone
- 1 Tyyppin A suoja
- 1 Tyyppin B suoja
- 1 Sivukahva
- 1 Taustalaippa
- 1 Lukituslaippa
- 1 Kuusiokulma-avain
- 1 Litiumioniakku (mallit C1, D1, L1, M1, P1, S1, T1, X1)
- 2 Litiumioniakut (mallit C2, D2, L2, M2, P2, S2, T2, X2)
- 3 Litiumioniakut (mallit C3, D3, L3, M3, P3, S3, T3, X3)

1 Käyttöohje

• Tarkista, onko työkalussa, osissa tai tarvikkeissa kuljetusvaurioita.

• Lue tämä käyttöohje huolellisesti ennen laitteen käyttämistä.

### Työkalun merkinnät

Seuraavat kuvakkeet näkyvät työkalussa:



Lue käyttöohjeet ennen käyttämistä.



Käytä kuulonsuojaimia.



Käytä suojalaseja.



Käytä aina kahdella kädellä.



Älä käytä tyyppin B suojaa katkaisutoimiin.

### Päivämääräkoodin paikka (Kuva [Fig.] D)

Valmistuspäivämääräkoodi **16** koostuu 4-numeroisesta vuodesta, jota seuraa 2-numeroinen viikko ja 2-numeroinen tehdaskoodi.

## Kuvaus (Kuva A)

**▲ VAROITUS:** Älä tee laitteen tai sen osiin mitään muutoksia. Muutoin voi aiheutua omaisuus- tai henkilövahinkoja.

- 1 Ohjainkytkin
- 2 Lukituksen vapautusvipu
- 3 Karan lukituspainike
- 4 Kara
- 5 Taustalaippa
- 6 Lukituslaippa
- 7 Tyypin B Suoja
- 8 Suojuksen vapautusvipu
- 9 Akku
- 10 Akun vapautuspainike
- 11 Sivukahva
- 12 Tyypin A Suoja

## Käyttötarkoitus

Akkutoiminen kulmahiomakone on suunniteltu ammattilaiskäyttöön leikkaamiseen, hiomiseen ja teräsharjaukseen.

**ÄLÄ** käytä muita kuin sellaisia hiomalaikeja, joiden keskiosassa on painautuma.

**ÄLÄ** käytä kosteissa olosuhteissa tai jos laitteen lähellä on syttyviä nesteitä tai kaasuja.

Tämä akkutoiminen kulmahiomakone on ammattimainen sähkötyökalu.

**PIDÄ** työkalu lasten ulottumattomissa. Kokemattomat henkilöt saavat käyttää tätä laitetta vain valvotusti.

**▲ VAARA:** Älä käytä sitä puumateriaalin leikkaamiseen tai puun kaivertamiseen. Älä käytä minkäänlaisia hammastettuja teriä. Se voi aiheuttaa vakavan henkilövahingon.

- **Pienet lapset ja liikuntarajoitteiset.** Tätä laitetta ei ole tarkoitettu pienten lasten tai liikuntarajoitteisten henkilöiden käyttöön ilman valvontaa.
- Tämä tuote ei ole tarkoitettu henkilöiden (mukaan lukien lapset) käytettäväksi, joiden fyysiset, sensoriset tai henkiset kyvyt tai kokemus ja/tai tietämys tai taidot ovat rajalliset. Heidän turvallisuudestaan tulee huolehtia heistä vastuussa oleva henkilö. Lapsia ei koskaan saa jättää yksin tämän tuotteen kanssa.

## Ominaisuudet

### Kickback Brake™

Kun laite havaitsee puristumista, pysähtymisen tai kiinni juuttumisen, elektroninen jarru aktivoituu maksimivoimalla laikan pysäyttämiseksi nopeasti, hiomakoneen liikkeen vähentämiseksi ja sen sammuttamiseksi. Kytkin on vapautettava ja sitä on painettava työkalun käynnistämiseksi.

### Power-OFF™-ylikuormitussuojaus

Moottorin tehonsyöttö laskee moottorin ylikuormittuessa. Kun moottori on jatkuvasti ylikuormitettu, työkalu sammuu. Kytkin on vapautettava ja sitä on painettava työkalun käynnistämiseksi. Työkalu sammuu, jos kuormitus saavuttaa ylikuormitusarvon (moottorin palopiste). Jos jatkuvan ylikuormituksen aiheuttama sammutus tapahtuu, kohdista työkaluun vähemmän voimaa/painoa, kunnes työkalu toimii ilman ylikuormitusta.

### Tärinää estävä sivukahva

Tärinää estävä sivukahva parantaa käyttömukavuutta vaimentamalla työkalun aiheuttamaa tärinää.

## Pehmeä käynnistys

Pehmeä käynnistys estää laitteen hallinnan menettämisen käynnistettäessä. Tästä ominaisuudesta on hyötyä varsinkin ahtaissa paikoissa.

## No-Volt

No-volt-toiminto estää hiomakoneen uudelleen käynnistymisen ilman kytkintä, jos virransyötössä tapahtuu keskeytys.

## Elektroninen kytkin

Elektroninen momentinrajoitin rajoittaa vääntömomenttia, jos laikka jumiutuu. Lisäksi tämä estää vaihteistoa ja sähkömoottoria jumiutumasta. Momentinrajoitin on säädetty tehtaalla, eikä säätöä voi muuttaa.

## KOKOAMINEN JA SÄÄTÄMINEN

**▲ VAROITUS:** Vakavan henkilövahingon vaaran vähentämiseksi katkaise työkalusta virta ja irrota akku ennen säätämistä tai varusteiden irrottamista tai asentamista. Tahaton käynnistyminen aiheuttaa vahingon.

**▲ VAROITUS:** Käytä ainoastaan DEWALT-akkuja ja -latureita.

## Akun asentaminen ja poistaminen laitteesta (Kuva B)

**HUOMAA:** Varmista, että akku 9 on täysin ladattu.

### Akun asentaminen laitteen kahvaan

1. Kohdista akku 9 kahvan sisällä oleviin kiskoihin (Kuva B).
2. Liu'uta se kahvaan, kunnes akku on hyvin paikoillaan laitteessa ja varmista, että lukitus napsahtaa paikoilleen.

### Akun poistaminen laitteesta

1. Paina vapautuspainiketta 10 ja vedä akku ulos työkalun kahvasta.
2. Laita akku latureihin, kuten käyttöohjeen laturiosassa kuvataan.

## Tasomittarilla varustetut akut (Kuva B)

Joissakin DEWALT-akuissa on tasomittari, jossa on kolme vihreää LED-merkkivaloa. Merkkivalot osoittavat akun jäljelle jäävän virtatason.

Kytke tasomittari päälle painamalla ja pitämällä tasomittarin painiketta alhaalla. Jokin kolme vihreän LED-merkkivalon valoyhdistelmä syttyy osoittaen jäljelle jäävän virtatason. Kun akkuvirran taso on käyttörajan alapuolella, tasomittari ei syty ja akku on ladattava.

**HUOMAA:** Tasomittari osoittaa akkuvirran tason ainoastaan viitteellisesti. Se ei osoita työkalun toiminnallisuutta ja se voi vaihdella tuoteosien, lämpötilan ja loppukäyttäjän käytön mukaan.

## Sivukahvan kiinnittäminen (Kuva C)

**▲ VAROITUS:** Tarkista ennen laitteen käynnistämistä, että kahva on kiristetty oikein.

Ruuvaa sivukahva 11 kireälle johonkin aukkoon vaihteiston jommalla kummalla puolella. Sivukahvaa tulee aina käyttää työkalun hallinnan säilyttämiseen.

## Ketjukotelon kiertäminen (Kuva A)

Käyttäjän mukavuuden lisäämiseksi ketjukotelo kiertää 90° leikkaustoimenpiteitä varten.

1. Poista neljä kiinnitysruuvia, jotka kiinnittävät ketjukotelon moottorin ulkokuoreen.
2. Kierrä ketjukotelon pää haluamaasi asentoon irrottamatta ketjukotelo moottorin ulkokuoreesta.

**HUOMAUTUS:** Jos ketjukotelo irtoaa moottorin ulkokuoreesta yli 3 mm, työkalu tulee viedä huollettavaksi ja uudelleen

asennettavaksi DEWALT -huoltopalveluun. Mikäli työkalua ei viedä huoltoon, moottori ja laakeri voivat vaurioitua.

3. Asenna ruuvit takaisin ketjukotelon kiinnittämiseksi moottorin ulkokuoreen. Kiristä ruuvit momenttiin 2,2 Nm. Ruuvit voivat haljeta, jos niitä kiristetään liikaa.

## Suojukset

**▲ HUOMIO: Suojia tulee käyttää kaikkien hioma-, katkaisu- ja smirgelilaikkojen, teräsharjojen ja teräslaikkojen kanssa.**

*Katso laitteen mukana toimitetut suojukset kuvasta A. Joissakin käyttötarkoituksissa oikea suojuus on hankittava paikalliselta jälleenmyyjältä tai valtuutetusta huoltopalvelusta.*

**▲ HUOMIO: Kun käytössä on tyyppi A (katkaisu) laikkasuojia etupinnan hiomisessa, laikkasuojia voi osua työkappaleeseen ja aiheuttaa heikon hallinnan.**

**▲ HUOMIO: Kun käytössä- tyyppi (hionta) laikkasuojia liimatuilla katkaisulaikoilla suoritettaviin katkaisutoimintoihin, riski altistua säteileville kipinöille ja hiukkasille sekä altistua pyörän sirpaleille pyörän räjähtäessä on suurempi.**

**▲ HUOMIO: Kun käytössä on A-tyypin (katkaisu), B-tyypin (hionta) laikkasuojia betonin tai muurauksen katkaisu- ja pintakäsittelyssä riski altistua pölylle ja menettää hallinta (jolloin seurauksena on takapotku) on suurempi.**

**▲ HUOMIO: Kun käytössä on A-tyypin (katkaisu), B-tyypin (hionta) laikkasuojia laikkatyypisellä teräsharjalla, jonka paksuus on teknisissä tiedoissa annettua enimmäispaksuutta suurempi, johdot voivat osua suojaan ja vaurioitua.**

**HUOMAA:** Reunan hionta ja katkaisu voidaan suorittaa tyyppiin 27 laikoilla, jotka on tarkoitettu ja määritetty kyseiseen tarkoitukseen. 6 mm paksut laikat on tarkoitettu pinnan hiomiseen, kun taas ohuempien tyyppiin 27 laikkojen kohdalla laikkojen sopivuus pinnan hiomiseen on tarkistettava valmistajan merkinnöistä, sillä ne voi olla tarkoitettu vain reunan hiomiseen/katkaisuun. A-tyypin (katkaisu) laikkasuojaa tulee käyttää laikoissa, joita ei saa käyttää pinnan hiomiseen. A-tyypin (katkaisu) (aikaisemmin tyyppi 1/41) laikkasuojaa tulee käyttää kaikkiin kaksoiskäyttöisiin laikkoihin (yhdistetty hioma- ja katkaisuhiomalaikat). Leikkaus voidaan myös suorittaa tyyppiin 1/41 laikalla ja tyyppiin A katkaisulaikan suojalla (aikaisemmin tyyppiin 1/41 suoja).

**HUOMAA:** Katso lisätietoa oikean suojuksen ja lisävarusteen valitsemisesta kohdasta **Lisävarusteiden ja suojien taulukko**.

## One-Touch™-suojuksen asentaminen ja säätäminen (Kuva D)

**▲ VAROITUS: Vakavan henkilövahingon vaaran vähentämiseksi katkaise työkalusta virta ja irrota akku ennen säätämistä tai varusteiden irrottamista tai asentamista. Tahaton käynnistyminen aiheuttaa vahingon.**

### Suojuksen säätäminen

Suojasta voidaan säätää kytkemällä suojuksen vapautusvipu **8** johonkin suojuksen holkissa olevaan kohdistusreikään **15** hammastustoimintoa käyttäen.

KytKentäpuoli on vinossa ja se menee seuraavan kohdistusreiän yli, kun suojusta kierretään myötäpäivään (kara käyttäjään päin), mutta se lukittuu itsestään vastapäivään kiertäessä.

### Suojuksen asentaminen (Kuva D)

1. Paina suojuksen vapautusvipua **8**.
2. Pidä suojuksen vapautusvipua auki, kohdistusta suojuksen kiinnityskorvakkeet **13** ketjukotelon **14** aukkoihin.

3. Pidä suojuksen vapautusvipua auki, paina suojusta alas, kunnes kiinnityskorvakkeet kiinnittyvät ja kierrä ne ketjukotelon navassa olevaan uraan. Vapauta suojuksen vapautusvipu.

4. Kun kara on käyttäjään päin, kierrä suojusta myötäpäivään haluttuun työstöasemaan. Paina ja pidä alhaalla suojuksen vapautusvipua **8** suojuksen kiertämiseksi vastapäivään.

**HUOMAA:** Suojuksen runko tulee asettaa karan ja käyttäjän väliin maksimaalisen käyttöturvallisuuden takaamiseksi. Suojuksen vapautusvivun on napsahdettava yhteen suojuksen varressa olevaan kohdistusaukkoon **15**. Tämä varmistaa suojuksen hyvän kiinnittymisen.

5. Poista suojuus noudattamalla näiden ohjeiden kohtia 1–3 päinvastaisessa järjestyksessä.

## Laipat ja laikat

### Navattomien laikkojen kiinnitys (Kuva E)

**▲ VAROITUS: Jos laippaa/lukitusmutteria/laikkaa ei asenneta oikein, seurauksena voi olla vakava henkilövahinko (tai työkalun tai laikan vaurioituminen).**

**▲ HUOMIO: Pakkaukseen kuuluvia laippoja tulee käyttää alaspainetun keskiosan sisältävien tyyppiin 27 ja 42 hiomalaikkojen ja tyyppiin 41 katkaisulaikkojen kanssa. Katso lisätietoa kohdasta **Lisävarusteiden ja suojien taulukko**.**

**▲ VAROITUS: Suljettu kaksipuolinen leikkuulaikan suoja vaaditaan leikkuulaikkoja käytettäessä.**

**▲ VAROITUS: Jos laitteessa käytetään vaurioitunutta laippaa tai suojusta tai asianmukaista laippaa ja suojusta ei käytetä, henkilövahinkoja voi aiheutua laikan rikkoutuessa tai siihen osuessa. Katso lisätietoa kohdasta **Lisävarusteiden ja suojien taulukko**.**

1. Aseta kulmahiomakone pöydälle suojuus ylöspäin.
2. Asenna taustalaippa **5** karaan **4** korkean keskiosan (ohjauksyksikkö) ollessa laikkaan päin. Paina taustalaippa paikoilleen.
3. Aseta laikka **20** taustalaippaa vasten keskittämällä laikka taustalaipan korkeaan keskiosaan (ohjauksyksikköön).
4. Kun karan lukituspainiketta painetaan ja kuusiokolot osoittavat laikasta pois päin, kierrä lukituslaippa **6** karaan niin, että korvakkeiden molemmat syvennykset kytkeytyvät karaan.
5. Paina karan lukituspainiketta ja kiristä lukituslaippa **6** käsin tai toimitetulla avaimella. (Käytä ainoastaan lukituslaippaa, jos se on hyväkuntoinen.) Katso laipan tiedot kohdasta **Lisävarusteiden ja suojien taulukko**.

6. Poista laikka toimimalla päinvastaisessa järjestyksessä.

### Pohjalevyjen asentaminen (Kuva A, F)

**HUOMAA:** Suojaa ei tarvitse käyttää hiomalaikoissa, joissa on pohjalevyt (ns. kuitu-hartsilevyt). Koska suoja ei vaadita näissä lisävarusteissa, suoja ei välttämättä sovi paikoilleen, jos sitä käytetään.

**▲ VAROITUS: Jos laippaa/lukitusmutteria/laikkaa ei asenneta oikein, seurauksena voi olla vakava henkilövahinko (tai työkalun tai laikan vaurioituminen).**

**▲ VAROITUS: Asianmukainen suoja tulee asentaa takaisin hiomalaikkaan, leikkauslaikkaan, smirgelilaikkaan, teräsharjaan tai teräslaikkaan, kun hiominen on suoritettu loppuun.**

1. Aseta tai kierrä kierteinen pohjalevy **17** hyvin paikoilleen karaan.
2. Aseta hiomalaikka **18** pohjalevyyn **17**.
3. Paina karan lukituspainiketta **3**, kierrä lukitusmutteri **19** karaan ohjaamalla korkea keskiosa lukitusmutteriin smirgelilaikan ja pohjalevyn keskelle.

4. Kiristä lukitusmutteri käsin. Paina karan lukituspainiketta ja käännä smirgelilaikkaa, kunnes smirgelilaikka ja lukitusmutteri ovat kireällä.

5. Poista laikka, tartu ja käännä pohjalevyä ja smirgelilaikkaa painaen samalla karan lukituspainiketta.

### Navallisten laikkojen asentaminen ja poistaminen (Kuva A)

Navalliset laikat asennetaan suoraan kierteiseen karaan. Lisävarusteen kierteiden tulee sopia karan kierteisiin.

- Poista taustalaippa vetämällä se irti työkalusta.
- Kierrä laikka karaan 4 käsin.
- Paina karan lukituspainiketta 3 ja kiristä laikan napa avaimella.
- Poista laikka suorittamalla edellä mainitut toimenpiteet päinvastaisessa järjestyksessä.

**HUOMAUTUS:** Jos laikkaa asenneta oikein ennen työkalun käynnistämistä, työkalu tai laikka voi vaurioitua.

### Teräsharjojen ja -laikkojen asentaminen (Kuva A)

**VAROITUS:** Jos laippaa/lukitusmutteria/laikkaa ei asenneta oikein, seurauksena voi olla vakava henkilövahinko (tai työkalun tai laikan vaurioituminen).

**HUOMIO:** Henkilövahinkovaaran vähentämiseksi teräsharjoja ja -laikkoja käsitellessä tulee käyttää suojakäsineitä. Niistä voi tulla teräviä.

**HUOMIO:** Työkalun vaurioitumisen välttämiseksi laikka tai harja ei saa koskettaa suojaa asennuksen jälkeen tai käytön aikana. Huomaamattomia vaurioitua voi tulla lisävarusteeseen, jolloin lisävarusteen laikasta tai kupista voi irrota teräspaloja.

Teräsharjat tai -laikat asennetaan suoraan kierteiseen karaan ilman laippoja. Käytä vain teräsharjoja tai -laikkoja, jotka toimitetaan kierteisellä navalla. Kyseiset lisävarusteet ovat saatavissa lisämaksua vastaan paikalliselta jälleenmyyjältä tai valtuutetusta huoltopalvelusta.

- Aseta kulmahiomakone pöydälle suojuksen ylöspäin.
- Kierrä laikka karaan käsin.
- Paina karan lukituspainiketta 3 ja kiristä laikka säätämällä teräslaikan tai -harjan napaa avaimella.
- Poista laikka toimimalla päinvastaisessa järjestyksessä.

**HUOMAUTUS:** Työkalun vaurioitumisvaaran välttämiseksi tulee laikan napa asentaa oikein ennen työkalun käynnistämistä.

### Ennen käyttöä

- Asenna suojuksen ja hiomalaikka tai -paperi. Älä käytä erittäin kuluneita laikkoja tai papereita.
- Varmista, että tausta- ja lukituslaippa on kiinnitetty oikein. Noudata kohdan **Lisävarusteiden ja suojuksen taulukko ohjeita**.
- Varmista, että laikka pyörii varusteeseen ja työkaluun merkityn nuolen suuntaan.
- Älä käytä vahingoittuneita lisävarusteita. Ennen käyttämistä tarkista, ettei tarvikkeessa (esim. hiomalaikoissa tai alustoissa) ole halkeamia, repeämiä tai kulumia ja että teräslankaharjassa ole irrallisia tai katkenneita harjaksia. Jos sähkötyökalu putoaa, tarkista, onko siihen tullut vaurioita ja vaihda vaurioitunut osa. Kun olet tarkistanut laitteen, siirry kauas siitä ja pyydä muitakin siirtymään kauemmas. Anna sähkötyökalun käydä suurimmalla nopeudella kuormittamattomana minuutin ajan. Vaurioitunut varuste tavallisesti särkyi tämän testausajan kuluessa.

## KÄYTTÖ

### Käyttöohjeet

**VAROITUS:** Noudata aina turvaohjeita ja määräyksiä.

**VAROITUS:** Vakavan henkilövahingon vaaran vähentämiseksi katkaise työkalusta virta ja irrota akku ennen säätämistä tai varusteiden irrottamista tai asentamista. Tahaton käynnistyminen aiheuttaa vahingon.

**VAROITUS:**

- Varmista, että hiottavat tai katkaistavat materiaalit ovat tiukasti kiinni.
- Työkappale tulee kiinnittää ja sitä tulee tukea. Käytä puristimia tai ruuvipuristinta työkappaleen kiinnittämiseksi ja tukemiseksi tukevaan alustaan. Työkappale on tärkeää kiinnittää ja tukea hyvin työkappaleen liikkumisen ja hallinnan menetyksen estämiseksi. Jos työkappale liikkuu tai hallinta menetetään, vaaratilanteita ja henkilövahinkoja voi aiheutua.
- Pidä aina työhanskoja, kun käytät tätä työkalua.
- Vaihdelaatikko kuumenee voimakkaasti käytön aikana.
- Paina työkalua vain varovaisesti. Älä paina laikkaa sivusuunnassa.
- Asenna aina suojuksen ja hiomalaikka tai -paperi. Älä käytä erittäin kuluneita laikkoja tai papereita.
- Vältä ylikuormittamista. Jos työkalu kuumenee, jäähtyvä se antamalla sen olla toiminnassa muutama minuutti ilman kuormitusta. Älä kosketa lisävarusteisiin ennen kuin ne ovat jäähtyneet. Laikat kuumenevat huomattavasti käytön aikana.
- Älä koskaan työskentele hiomakupilla ilman asianmukaista suojaa.
- Älä käytä sähkötyökalua poisleikkaustelineen kanssa.
- Älä koskaan käytä paperia yhdessä kiinnitettyjen hankaustuotteiden kanssa.
- Huomaa, että laikan kierto jatkuu vielä hetken työkalun sammuttamisen jälkeen.

### Oikeaoppinen käsien asento (Kuva G)

**VAROITUS:** Voit vähentää vakavan henkilövahingon vaaraa pitämällä kädet **AINA** oikeassa asennossa kuvan mukaisesti.

**VAROITUS:** Voit vähentää vakavan henkilövahingon vaaraa pitelemällä työkalua **AINA** tiukassa otteessa.

Kädet ovat oikeassa asennossa, kun tartut sivukahvaan 11 yhdellä kädellä ja toisella kädellä työkalun runkoon Kuvassa G näkyvällä tavalla.

### Ohjainkytkin (Kuva A)

**HUOMIO:** Pidä sivukahvasta ja työkalun rungosta tiukasti kiinni työkalun hallinnan säilyttämiseksi käynnistyksen ja käytön aikana ja kunnes laikka tai lisävaruste lakkaa pyörimästä. Varmista, että laikka on pysähtynyt kokonaan ennen työkalun asettamista alas.

**HUOMAA:** Älä kytke työkalua päälle tai pois päältä kuormituksen alaisena vähentääksesi työkalun odottamatonta liikettä. Anna hiomakoneen saavuttaa täysi nopeus ennen kuin kosketat työpintaa. Nosta työkalu pinnasta ennen työkalun sammuttamista. Anna työkalun pysähtyä ennen sen asettamista alas.

- Kytke työkalu päälle painamalla lukitusvipua 2 työkalun takaosaan päin, paina sitten ohjainkytkintä 1. Työkalu toimii kytkintä painettaessa.
- Sammuta työkalu vapauttamalla vipukytkin.

### Karan lukitsin (Kuva A)

Karalukko 3 estää karaa pyörimästä, kun laikkaa kiinnitetään tai irrotetaan. Lukitse työkalu vasta kun työkalu on sammutettu ja täysin pysähtynyt ja kun sen pistoke on irrotettu pistorasiasta.

**HUOMAA:** Älä lukitse karaa, kun työkalua käytetään. Muutoin työkalu voi vaurioitua. Jos työkalu vaurioituu, siihen kiinnitetty varuste voi irrota ja aiheuttaa vahingoittumisen.

Voit lukita karan painamalla karan lukituspainiketta ja kääntämällä karaa, kunnes se lukittuu.

## Pinnan hiominen ja teräsharjaukset

**▲ HUOMIO:** Käytä aina oikeaa suojaa näiden käyttöohjeiden mukaisesti.

Työstökappaleen pinnan käsittely:

1. Anna työkalun pysähtyä kokonaan ennen kuin työkalu koskettaa työpintaa.
2. Paina työpintaa mahdollisimman vähän, jotta työkalu toimii korkealla nopeudella. Materiaalin poistoteho on suurin, kun työkalu toimii korkealla nopeudella.
3. Säilytä oikea kulma työkalun ja työpinnan välillä. Katso taulukkoa erityisen toiminnon mukaan.

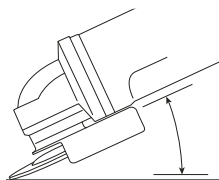

Toiminto	Kulma
Hiominen	20° -30°
Hionta smirgelilaikalla	5° -10°
Hionta pohjalevyllä	5° -15°
Teräsharjaukset	5° -10°

4. Pidä laikan reuna kiinni työpinnassa.
  - Siirrä työkalua jatkuvasti eteen- ja taaksepäin hiomisen, smirgelilaikalla hiomisen tai teräsharjauksen aikana, jotta työpintaan ei tulisi epätasaisuuksia.
  - Siirrä työkalua jatkuvasti suorassa linjassa pohjalevyllä hiomisen aikana, jotta työpintaan ei tulisi palamisen tai kiertämisen.

**HUOMAA:** Jos työkalua pidetään työpinnalla liikuttamatta, työstökappale vaurioituu.

5. Poista työkalu työpinnasta ennen työkalun sammuttamista. Anna työkalun pysähtyä ennen sen asettamista alas.

**▲ HUOMIO:** Ole erityisen varovainen reunaa työstäessä, sillä hiomakoneessa voi esiintyä äkkinäisiä liikkeitä.

## Varotoimenpiteet maalipintaa käsitellessä

1. Lyijypohjaisen maalin hiomista tai teräsharjaamista EI SUOSITELLA saastuneen pölyn hallinnan vaikeuden vuoksi. Lyijymyrkytyksen vaara on suurin lapsille ja raskaana oleville naisille.
2. Koska on vaikea määrittää ilman kemiallista analyysia sisältääkö maali lyijyä, suosittelemme seuraavia varotoimia maalia hiottaessa:

### Henkilökohtainen turvallisuus

1. Lasten tai raskaana olevien naisten ei tulisi tulla työalueelle, jossa maalia hiotaan tai teräsharjataan, ennen kuin työ on valmis ja puhdistaminen suoritettu.
2. Kaikkien työalueelle tulevien ihmisten tulee käyttää hengityssuojainta. Suodatin tulee vaihtaa päivittäin tai aina, kun käyttäjän on vaikea hengittää. **HUOMAA:** Käytä ainoastaan hengityssuojia, jotka suojaavat sinut lyijypohjaisen maalin työstämisestä aiheutuvalta pölyltä ja höyryltä.

Tavalliset hengityssuojat eivät anna tätä suojaa. Hanki paikalliselta jälleenmyyjältä kunnollinen N.I.O.S.H. -hyväksytty hengityssuojain.

3. Työalueella EI SAA SYÖDÄ, JUODA tai TUPAKOIDA, jotta estetään saastuneiden maalipartikkeleiden joutuminen elimistöön. Työntekijöiden tulee peseytyä ja siistiytyä ENNEN syömistä, juomista tai tupakointia. Ruokia, juomia tai tupakointivälineitä ei tule jättää työalueelle, jossa pöly voi päästä niihin.

### Ympäristön turvallisuus

1. Maali tulee poistaa niin, että syntyvän pölyn määrä on mahdollisimman pieni.
2. Alueet, joilla maalia poistetaan, tulee eristää muovikalvolla, jonka paksuus on 0,1 mm.
3. Hionta tulisi tehdä niin, että maalipölyä päätyy mahdollisimman vähän työalueen ulkopuolelle.

### Puhdistus ja hävittäminen

1. Kaikki työalueen pinnat tulee imuroida ja puhdistaa huolellisesti päivittäin hiontaprojektin ajan. Imurin suodattimet tulee puhdistaa säännöllisesti.
2. Muovipressut tulee kerätä ja hävittää lastujen tai muun jätteen kanssa. Ne tulee laittaa suljettuihin jätteasioihin ja hävittää tavallisten jätteenhävityssäännösten mukaisesti. Puhdistuksen aikana lasten ja raskaana olevien naisten tulee pysyä poissa välittömän työalueen läheltä.
3. Kaikki lasten lelut, pestävän huonekalut ja tarvikkeet tulee pestä perusteellisesti ennen niiden uudelleenkäyttöä.

### Reunan hiominen ja leikkaaminen

**▲ VAROITUS:** Älä käytä reunan hioma-/katkaisulaikkoja pinnan hiomiseen, koska niitä ei ole tarkoitettu kestävästi pinnan hiomisen aikana tapahtuvia sivupaineita. Laikka voi tällöin rikkoutua ja henkilövahinkoja tapahtua.

**▲ HUOMIO:** Reunan hiomiseen ja leikkaamiseen käytetyt laikat voivat rikkoutua tai iskeytyä takaisin, jos ne taittuvat tai kääntyvät työkalua käytettäessä. Kaikissa hiomis-/leikkaustoimissa suojan avoin puoli tulee asettaa käyttäjältä poispäin.

**HUOMAA:** Reunan hionta/leikkaus tyypin 27 laikalla tulee rajoittaa pinnalliseen leikkaukseen ja pyältämiseen - syvyyden on oltava alle 13 mm laikan ollessa uusi. Vähennä leikkauksen/pyältämisen syvyyttä laikan säteen mukaan laikan kuluessa. Katso lisätietoa kohdasta **Lisävarusteiden ja suojien taulukko.**

Reunan hionta/leikkaus tyypin A laikalla edellyttää tyypin 1 suojan käyttöä.

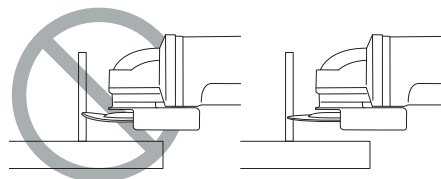

1. Anna työkalun pysähtyä kokonaan ennen kuin työkalu koskettaa työpintaa.
2. Paina työpintaa mahdollisimman vähän, jotta työkalu toimii korkealla nopeudella. Hioma-/leikkausteho on suurin, kun työkalu toimii korkealla nopeudella.
3. Asetu niin, että laikan avoin alapuoli osoittaa itsestäsi poispäin.
4. Kun leikkaus on aloitettu ja työkappaleeseen tehdään ura, älä muuta leikkaukskulmaa. Jos kulmaa muutetaan, laikka taittuu ja se voi rikkoutua. Reunan hiomalaikkoja ei ole tarkoitettu kestävästi taittumiseen aiheutuvia sivupaineita.

5. Poista työkalu työpinnasta ennen työkalun sammuttamista. Anna työkalun pysähtyä ennen sen asettamista alas.

## Metallin leikkaaminen

**Käytä aina tyyppin A suojaa leikatessa hiomalaikoilla.**

Syötä kohtuullisella nopeudella leikattavan materiaalin mukaan leikkaamisen aikana. Älä kohdista painetta leikkuulaikkaan, kallista tai heiluta konetta.

Älä laske leikkuulaikkojen käyttönopeutta sivuttaisella paineella.

Konetta on aina käytettävä pystyasennossa. Muutoin on olemassa vaara, että se painetaan kontrolloimattomasti pois leikkauslinjasta.

Profiileja ja nelikulmaista tankoa leikatessa on paras aloittaa pienimmästä poikkileikkauspinnasta.

## Karkea hiominen

**Älä koskaan käytä leikkuulaikkaa hiomiseen. Käytä aina tyyppin B suojaa.**

Parhaat hiomistulokset saavutetaan asettamalla kone 30° - 40° kulmaan. Siirrä konetta edestakaisin keskiuurella paineella. Täten työstökappale ei kuumennu liikaa, se ei värjäänny eikä siihen muodostu uria.

## Kiven leikkaaminen

**Konetta tulee käyttää vain kuivaleikkaamiseen.**

Leikkaa kivimateriaalia käyttämällä timanttilaikkaa. Käytä konetta ainoastaan ylimääräistä suojanaamaria käyttäen.

## Työstöön liittyviä vinkkejä

**Ole varovainen aukkoja leikatessa rakenteellisiin seiniin.**

Maakohtaiset määräykset säätelevät rakenteellisten seinien aukkoja. Kyseisiä määräyksiä on noudatettava aina. Ota yhteyttä rakenteelliseen teknikkoon, arkkitehtiin tai rakennustyömaan valvojaan ennen työtoimenpiteiden aloittamista.

## HUOLTO

DEWALT-työkalusi on suunniteltu käytettäväksi pitkään ja edellyttämään vain vähän kunnossapitoa. Hyvä suorituskyky jatkuvassa käytössä riippuu työkalun ylläpidosta ja säännöllisestä puhdistamisesta.

**VAROITUS: Vakavan henkilövahingon vaaran vähentämiseksi katkaise työkalusta virta ja irrota akku ennen säätämistä tai varusteiden irrottamista tai asentamista.** Tahaton käynnistyminen aiheuttaa vahingon.

Laturia tai akkua ei voida huoltaa.

Katso huoltokeskuksen yhteystiedot tämän oppaan takasivulta tai osoitteesta [www.2helpU.com](http://www.2helpU.com).

## Voiteleminen

Tätä sähkötyökalua ei tarvitse voidella.

## Puhdistaminen

**VAROITUS: Sähköiskun vaara ja mekaaninen vaara. Irrota sähkölaite virtalähteestä ennen puhdistusta.**

**VAROITUS: Pidä sähkölaite ja tuuletusaukot aina puhtaina varmistaaksesi turvallisen ja tehokkaan toiminnan.**

**VAROITUS: Puhalla lika ja pöly kotelosta kuivalla ilmalla, kun sitä kertyy ilmanvaihtoaukkoihin tai niiden ympärille. Käytä tällöin hyväksytyjä silmäsuojuksia ja hengityssuojainta.**

**VAROITUS: Älä koskaan puhdistu muita kuin metallipintoja liuottimien tai muiden voimakkaiden kemikaalien avulla. Nämä kemikaalit voivat heikentää näissä osissa käytettyjä materiaaleja. Käytä vain vedellä ja miedolla saippualla kostutettua liinaa. Älä päästä mitään nestettä työkalun sisään. Älä upota mitään työkalun osaa nesteeseen.**



Tuuletusaukot voidaan puhdistaa kuivalla, pehmeällä ei-metallisella harjalla ja/tai sopivalla pölynimurilla. Älä käytä vettä tai puhdistusaineita. Käytä hyväksytyjä suojalaseja ja hyväksytyä hengityssuojaa.

## Valinnaiset lisävarusteet

**VAROITUS: Muita kuin DEWALTin lisävarusteita ei ole testattu tämän työkalun kanssa, joten niiden käyttäminen voi olla vaarallista. Käytä tämän laitteen kanssa vain DEWALTin suosittomia varusteita vahingoittumisvaaran vähentämiseksi.**

**VAROITUS: Älä käytä liimattua hiomalaikkaa, jonka viimeinen käyttöpäivämäärä (EXP) on merkitty laikan keskiosan lähelle (jos varusteena). Vanhentuneet laikat halkeavat todennäköisemmin ja aiheuttavat vakavia vammoja. Säilytä liimattuja hiomalaikkoja kuivassa paikassa ääriämpötiloilta sekä huomattavalta kosteudelta suojattuna. Tuhoa vanhentuneet tai vaurioituneet laikat, jotta niitä ei voida käyttää.**

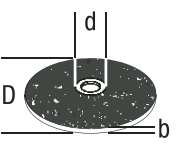
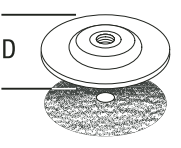
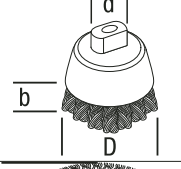
Saat lisätietoja sopivista lisävarusteista jälleenmyyjältäsi.

	Maks. [mm]		[mm]	Vähimmäiskierto [min. <sup>-1</sup> ]	Kiertonopeus [m/s]	Kierteisen reiän pituus [mm]
	D	b				
	115	6,4	22,23	11 500	80	–
	125	6,4	22,23	11 500	80	–
	115	–	–	11500	80	–
	125	–	–	11500	80	–
	75	30	M14	11500	45	20,0
	115	13	M14	11500	80	20,0

## Tool Connect™ -siru (Kuva H)

**VAROITUS: Vakavan henkilövahingon vaaran välttämiseksi laite tulee kytkeä pois päältä ja akku irrottaa ennen sen säätämistä tai liitososien tai lisävarusteiden poistamista/asentamista.** Tahaton käynnistyminen voi johtaa henkilövahinkoihin.

Työkalusi on valmis käytettäväksi Tool Connect™ -sirulla ja se sisältää Tool Connect™ -sirin asennuspaikan.

Tool Connect™ -siru on älylaitteeseesi (esim. älypuhelin tai tabletti) tarkoitettu valinnainen sovellus, joka luo yhteyden laitteeseen kaluston hallintatoimintojen käyttämiseksi mobiilisovelluksella.

Katso lisätietoa **Tool Connect™ -sirin** ohjeista.

## Tool Connect™ -sirin asentaminen

1. Irrota kiinnitysruuvit **21**, jotka lukitsevat Tool Connect™ -sirin suojakannen **22** työkaluun.
2. Poista suojakansi ja aseta Tool Connect™ -siru tyhjiin asennuspaikkaan **23**.

3. Varmista, että Tool Connect™-siru on kotelon tasalla. Kiinnitä se kiinnitysruuveilla ja kiristä ruuvit.

4. Katso lisätietoa **Tool Connect™-sirun** ohjeista.

### Ympäristön suojeleminen



Tuotteet/akut ovat kierrätettäviä, mutta jos niissä on rastitetun roskakorin merkki, niitä ei saa hävittää tavallisen kotitalousjätteen mukana. Anna paristojen tyhjentynä kokonaan ja lajittele ne. Irrota mahdolliset valonlähteet tuotteesta, jos mahdollista. Käyttäjän vastuulla on poistaa henkilötiedot tuotteesta. Vie jätteet sitten viralliseen keräyspisteeseen tai vastaavalle jälleenmyyjälle, joka ottaa ne usein vastaan ilmaiseksi. Pakkaukset tulee hävittää merkityn materiaalikoodin perusteella. Käyttö- ja turvallisuusohjeet tulee hävittää vasta sitten, kun kyseessä oleva tuote on poistettu käytöstä.

Pyydä paikalliselta viranomaiselta lisätietoa jätehuollosta. Lisätietoa on saatavilla osoitteessa [www.2helpU.com](http://www.2helpU.com) ja skannaamalla yllä oleva QR-koodi.

### Lisätietoa suojista ja lisävarusteista DCG406, DCG413

**Kun käytät segmentoituja timanttilaikkoja, käytä vain timanttilaikkoja, joiden kehärako on enintään 10 mm ja joiden kallistuskulma on negatiivinen.**

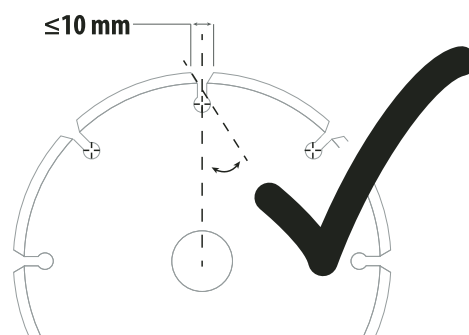



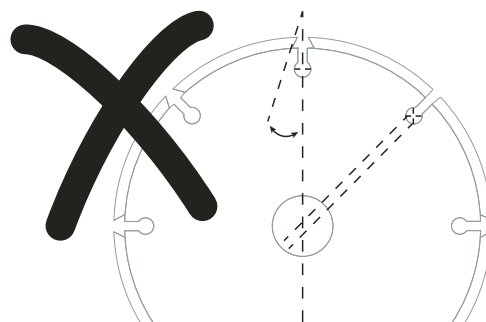



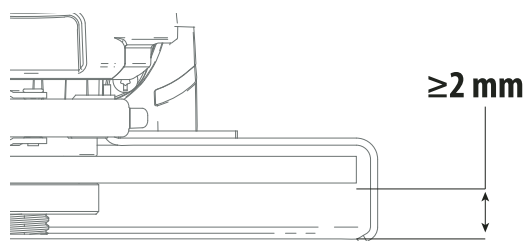



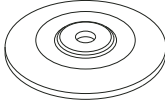
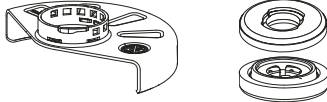
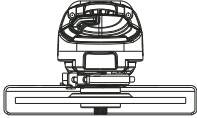

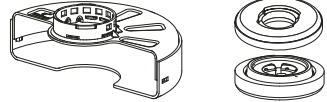
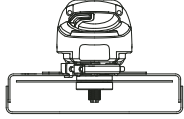
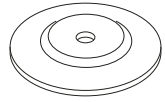
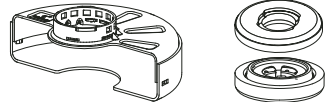
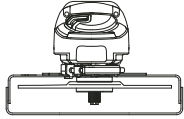
**ÄLÄ KÄYTÄ**  
segmentoituja timanttilaikkoja, joiden kehärako on suurempi kuin 10 mm ja/tai joissa on positiivinen kallistuskulma.

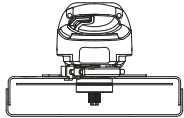
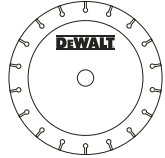
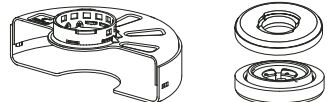
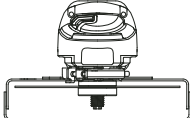

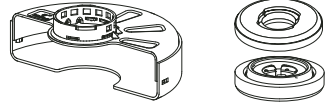
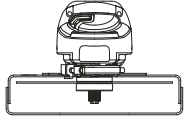

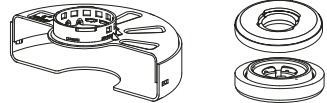
**Kaikkien hionta- ja laikkatyypisten teräsharjatarvikkeiden osalta lisävarusteen alimman osan on oltava suojakotelon sisällä siten, että suojuksen alahuulen välissä on vähintään 2 mm.**

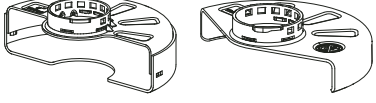
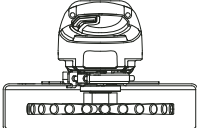

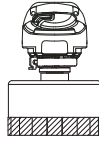
## DCG406, DCG413 Lisävarusteet ja suojat

	Lisävarustetyyppi	Lisävaruste	Suoja	Kokoonpano
Pinnan hionta	Laikka tyyppi 27		 Tyyppi B (hionta)	
Katkaisu	Laikkatyyppi 41 (1A) (metalli)		 Tyyppi A (suljettu katkaisu)	
	Laikkatyyppi 42 (27A) (metalli)		 Tyyppi A (suljettu katkaisu)	
	Laikka tyyppi 41 (1A) (muuraus/betoni)		 Tyyppi A (suljettu katkaisu)	
	Timanttikatkaisulaikka (muuraus/betoni)		 Tyyppi A (suljettu katkaisu)	
	Hiomalaikat muihin materiaaleihin kuin metalliin tai muuraukseen/betoniin		 Tyyppi A (suljettu katkaisu)	
	Kaksitoiminen (katkaisu ja hionta)	Kaksitoiminen hiomalaikka		 Tyyppi A (suljettu katkaisu)
Teräsharjaus	Laikkatyyppinen teräsharja		 Tyyppi A tai B (suljettu katkaisu tai hionta)	
	Kuppityyppinen teräsharja		Suojaa ei vaadita	

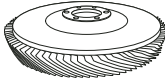
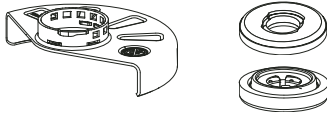
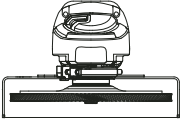
<sup>4</sup> Katso hyväksyttävä timanttilaikan malliviite taulukosta *Lisätieto suojista ja lisävarusteista*.

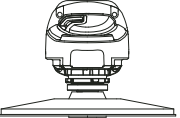
	Lisävarustetyyppi	Lisävaruste	Suoja	Kokoonpano
Hiominen	Smirgelilaikka (tyyppi 27 / 29)		 Tyyppi B (hionta)	
	Joustava hionta (esim. Hiomapaperi) (joustavan pohjalevyn tukema)		 Suojaa ei vaadita	 <sup>6</sup>
<sup>6</sup> Kuminen pohjalevy ja hionnan lukitusmutteri (sisältyy kumiseen pohjalevyyn) saatavilla lisämaksusta paikalliselta DeWALT -jälleenmyyjältä tai valtuutetusta DeWALT-huoltoliikkeestä.				

**⚠ VAARA:** Älä käytä sitä puumateriaalin leikkaamiseen tai puun kaivertamiseen. Älä käytä minkäänlaisia hammastettuja teriä. Se voi aiheuttaa vakavan henkilövahingon.

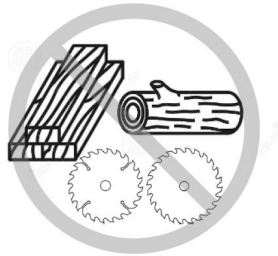

# SLADDLÖS LITEN VINKELSLIP

## DCG406, DCG413



**VARNING: Läs alla säkerhetsvarningar, instruktioner, illustrationer och specifikationer i den här handboken, inklusive batteri- och laddaravsnitten som finns i en originalverktygsmanual eller den separata manualen för batterier och laddare.**

Handböcker kan erhållas genom att kontakta kundtjänst (se baksidan av denna handbok).

### Tekniska data

		DCG406	DCG413
Spänning	V <sub>DC</sub>	18	18
Typ		3	2
Batterityp		Litiumjon	Litiumjon
Maximal uteffekt	W	1647	1647
Obelastat varvtal	min <sup>-1</sup>	9000	9000
Slipskivans diameter	mm	125	115
Slipskivans tjocklek (max)	mm	6,4	6,4
Kapskivdiameter	mm	125	115
Kapskivans tjocklek (max)	mm	3	3
Trådsnivans diameter	mm	115	115
Trådsnivtjocklek (max)	mm	13	13
Spindeldiameter		M14	M14
Spindellängd	mm	21,5	21,5
Vikt (utan batteri)*	kg	1,80	1,78
* vikt inkluderar sidohandtag och skydd			
Buller- och vibrationsvärden (triax vektorsumma) i enlighet med EN62841-2-3:			
L <sub>PA</sub> (emissionsljudtrycksnivå)	dB(A)	87	87
L <sub>WA</sub> (ljudeffektnivå)	dB(A)	95	95
K (osäkerhet för angiven ljudnivå)	dB(A)	3	3
Ytslipning			
Vibrationsemissionsvärde a <sub>h,AG</sub> =	m/s <sup>2</sup>	7,5	7,5
Osäkerhet K =	m/s <sup>2</sup>	1,5	1,5
Skiva slipning			
Vibrationsemissionsvärde a <sub>h,DS</sub> =	m/s <sup>2</sup>	<2,5	<2,5
Osäkerhet K =	m/s <sup>2</sup>	1,5	1,5
Slipning och kapning av betong			
Vibrationsemissionsvärde a <sub>h,CG</sub> =	m/s <sup>2</sup>	6,9	6,9
Osäkerhet K =	m/s <sup>2</sup>	1,5	1,5

Den emissionsnivå för vibration som anges i detta informationsblad har uppmätts i enlighet med ett standardiserat test som anges i EN62841, och den kan användas för att jämföra ett verktyg med ett annat. Den kan användas för att få fram en preliminär uppskattning av exponering.

**▲ VARNING:** Den angivna emissionsnivån för vibration gäller vid verktygets huvudsakliga användning. Om verktyget emellertid används för andra tillämpningar, med andra tillbehör, eller

om det är dåligt underhållet kan vibrationen avvika. Detta kan avsevärt öka exponeringsnivån under hela dess arbetstid.

En uppskattning av exponeringsnivån för vibrationer bör dessutom ta med i beräkningen de gånger verktyget är avstängt, eller när det är igång utan att utföra sitt arbete. Detta kan avsevärt minska exponeringsnivån under hela dess arbetstid.

Identifiera ytterligare säkerhetsåtgärder för att skydda operatören från effekterna av vibrationer såsom att: underhålla verktyget och tillbehören, hålla händerna varma, organisera arbetsmönster.

**▲ FÖRSIKTIGHET:** Arbete med stålborsten eller slipkapskivan kan leda till olika vibrationsnivåer.

**▲ VARNING:** Slipning av tunna metallplåtar eller andra lättvibrerande strukturer med stor yta kan resultera i en total bulleremission som är mycket högre (upp till 15 dB) än de deklarerade bulleremissionsvärdena. Sådana arbetsstycken bör så långt som möjligt förhindras från att avge ljud genom lämpliga åtgärder såsom applicering av tunga flexibla dämpningsmattor. Den ökade bulleremissionen ska också beaktas vid både riskbedömningen av bullerexponering och vid val av lämpliga hörselskydd.

### EG-försäkran om överensstämmelse

#### Maskindirektiv



#### Sladdlös liten vinkelslip DCG406, DCG413

DEWALT deklarerar att dessa produkter, beskrivna under **Tekniska data** uppfyller: 2006/42/EG, EN62841-1:2015 +A11:2022, EN IEC 62841-2-3:2021 +A11:2021.

Dessa produkter överensstämmer även med direktiven 2014/30/EU och 2011/65/EU. För ytterligare information kontakta DEWALT på följande adress eller se baksidan av manualen.

Undertecknad är ansvarig för sammanställning av den tekniska filen och gör denna förklaring på DEWALTs vägnar.

Markus Rompel  
Vice-President Engineering, PTE-Europe  
DEWALT, Richard-Klinger-Strasse 11,  
65510, Idstein, Germany  
15.11.2024



**VARNING:** För att minska risken för personskada, läs instruktionsboken.

#### Definitioner: Säkerhetsriktlinjer

Nedanstående definitioner beskriver allvarlighetsnivån för varje signalord. Läs bruksanvisningen och var uppmärksam på dessa symboler.

**▲ FARA:** Indikerar en omedelbart riskfylld situation som, om den inte undviks, **kommer att resultera i dödsfall eller allvarliga skador.**

**⚠ VARNING:** Indikerar en potentiellt riskfylld situation som, om den inte undviks, **skulle kunna** resultera i **dödsfall eller allvarliga skador**.

**⚠ FÖRSIKTIGHET:** Indikerar en potentiellt riskfylld situation som, om den inte undviks, **kan** resultera i **mindre eller moderata skador**.

**OBSERVERA:** Anger en praxis **som inte är relaterad till personskada** som, om den inte undviks, **kan** resultera i **egendomsskador**.

**⚠** Anger risk för elektrisk stöt.

**⚠** Anger brandrisk.

## Säkerhetsvarningar, allmänt elverktyg

**⚠ VARNING:** Läs alla säkerhetsvarningar, instruktioner, illustrationer och specifikationer som levereras med detta elverktyg. Underlåtenhet att läsa alla instruktioner som listas här nedan kan resultera i elektrisk stöt, eldsår och/eller allvarlig personskada.

### SPARA ALLA VARNINGAR OCH INSTRUKTIONER FÖR FRAMTIDA REFERENS

Termen "elverktyg" i varningarna syftar på ditt starkströmsdrivna (sladdanslutna) elverktyg eller batteridrivna (sladdlösa) elverktyg.

#### 1) Säkerhet på Arbetsområdet

a) **Håll arbetsområdet rent och ordentligt upplyst.**

Belamrade eller mörka områden inbjuder till olyckor.

b) **Använd inte elektriska verktyg i explosiva atmosfärer, såsom i närvaron av lättantändliga vätskor, gaser eller damm.** Elektriska verktyg ge upphov till gnistor som kan antända dammet eller ångorna.

c) **Håll barn och åskådare borta meda du arbetar med ett elverktyg.** Distractioner kan göra att du förlorar kontrollen.

#### 2) Elektrisk Säkerhet

a) **Kontakterna till elverktyget måste matcha uttaget. Modifiera aldrig kontakten på något sätt. Använd inte några adapterpluggar med jordanslutna (jordade) elektriska verktyg.** Omodifierade kontakter och matchande uttag minskar risken för elektrisk stöt.

b) **Undvik kroppskontakt med jordanslutna eller jordade ytor såsom rör, värmeelement, spisar och kylskåp.** Det finns en ökad risk för elektrisk chock om din kropp är jordansluten eller jordad.

c) **Utsätt inte elektriska verktyg för regn eller våta förhållanden.** Vatten som kommer in i ett elverktyg ökar risken för elektrisk stöt.

d) **Missbruka inte sladden. Använd aldrig sladden till att bära, dra eller koppla bort elverktyget från strömmen. Håll sladden borta från värme, olja, skarpa kanter eller rörliga delar.** Skadade eller tilltrasslade sladdar ökar risken för elektrisk stöt.

e) **När du arbetar med ett elverktyg utomhus, använd en förlängningsladd som passar för utomhusanvändning.** Användning av en sladd som passar för utomhusanvändning minskar risken för elektrisk stöt.

f) **Om arbete med ett elverktyg i en fuktig lokal är oundvikligt, använd ett uttag som är skyddat med jordfelsbrytare (RCD).** Användning av en RCD minskar risken för elektrisk stöt.

## 3) Personlig Säkerhet

a) **Var vaksam, ha koll på vad du gör och använd sunt förnuft när du arbetar med ett elverktyg. Använd inte ett elverktyg när du är trött eller påverkad av droger, alkohol eller medicinering.** Ett ögonblicks ouppmärksamhet när du arbetar med elektriska verktyg kan resultera i allvarlig personskada.

b) **Använd personlig skyddsutrustning. Bär alltid ögonskydd.** Skyddsutrustning såsom dammfilterskydd, halssäkra säkerhetsskor, skyddshjälm eller hörselskydd som används för lämpliga förhållanden minskar personskador.

c) **Förebygg oavsiktlig igångsättning. Se till att strömbrytaren är i frånläge innan du ansluter till strömkällan och/eller batteripaketet, plockar upp eller bär verktyget.** Att bära elektriska verktyg med ditt finger på strömbrytaren eller att strömsätta elektriska verktyg som har strömbrytaren på är att invitera olyckor.

d) **Avlägsna eventuell justeringsnyckel eller skiftnyckel innan du sätter på elverktyget.** En skiftnyckel eller en nyckel som sitter kvar på en roterande del av elverktyget kan resultera i personskada.

e) **Böj dig inte för långt. Bibehåll alltid ordentligt fotfäste och balans.** Detta möjliggör bättre kontroll av elverktyget i oväntade situationer.

f) **Klä dig ändamålsenligt. Bär inte lösa kläder eller smycken. Håll hår och kläder borta från delar i rörelse.** Lösa kläder, smycken eller långt hår kan fastna i delar i rörelse.

g) **Om det finns anordningar för anslutning av apparater för dammutrensning och insamling, se till att dessa är anslutna och används på ett korrekt sätt.** Användning av dammuppsamling kan minska damm-relaterade faror.

h) **Bli inte vårdslös och ignorera inte säkerhetsprinciperna trots att du är van att använda verktyg.** Vårdslöst handlande kan leda till allvarlig kroppsskada på en bråkdel av en sekund.

#### 4) Användning och Skötsel av Elverktyg

a) **Tvinga inte elverktyget. Använd det korrekta elverktyget för din tillämpning.** Det korrekta elverktyget gör arbetet bättre och säkrare vid den hastighet för vilket det konstruerades.

b) **Använd inte elverktyget om strömbrytaren inte sätter på och stänger av det.** Ett elverktyg som inte kan kontrolleras med strömbrytaren är farligt och måste repareras.

c) **Dra ur kontakten från strömkällan och/eller batteripaketet, om det är löstagbart, från elverktyget innan du gör några justeringar, byter tillbehör eller lägger elverktygen i förvaring.** Sådana förebyggande säkerhetsåtgärder minskar risken att oavsiktligt starta elverktyget.

d) **Förvara elektriska verktyg som inte används utom räckhåll för barn, och låt inte personer som är obekanta med elverktyget eller med dessa instruktioner använda elverktyget.** Elektriska verktyg är farliga i händerna på utbildade användare.

e) **Underhåll elektriska verktyg. Kontrollera för feljustering eller om rörliga delar har fastnat, bristning hos delar och andra eventuella förhållanden som kan komma att påverka elverktygets funktion. Om det är skadat, se till att elverktyget blir reparerat före användning.** Många olyckor orsakas av dåligt underhållna elektriska verktyg.

f) **Håll kapningsverktyg vassa och rena.** Ordentligt underhållna kapningsverktyg med vassa sågkanter är mindre sannolika att fastna och är lättare att kontrollera.

g) **Använd elverktyget, tillbehören och verktygssatserna, etc. i enlighet med dessa instruktioner, och ta hänsyn till arbetsförhållandena och det arbete som ska utföras.**

Användningen av elverktyget för andra verksamheter än de som det är avsett för skulle kunna resultera i en farlig situation.

h) **Se till att handtagen och greppytorna är torra och fria från olja och fett.** Håll handtag och greppytor förhindrar säker hantering och kontroll av verktyget i oväntade situationer.

## 5) Användning och Skötsel av Batteridrivna Verktyg

a) **Ladda endast med den laddare som är specificerad av tillverkaren.** En laddare som passar till en typ av batteripaket kan ge upphov till brandfara när den används tillsammans med ett annat batteripaket.

b) **Använd elverktygen enbart med därtill avsedda batteripaket.** Användning av andra batteripaket kan ge upphov till skaderisk och eldsvåda.

c) **När batteripaketet inte används, håll det borta från andra metallföremål, såsom gem, mynt, nycklar, spikar, skruvar eller andra små metallföremål som kan skapa en förbindelse från ena polen till den andra.** Kortslutning av batteripolerna kan ge upphov till brännskador eller eldsvåda.

d) **Under missbruksförhållanden kan vätska komma ut från batteriet, undvik kontakt med denna. Om kontakt oavsiktligt inträffar, spola med vatten. Om vätska kommer i kontakt med ögonen, uppsök medicinsk hjälp.** Vätska som kommer ut från batteriet kan ge upphov till irritation eller brännskador.

e) **Använd inte ett batteripaket eller ett verktyg som är defekt eller modifierat.** Defekta eller modifierade batterier kan fungera oförutsägbart och ge upphov till brand, explosion eller risk för kroppsskador.

f) **Utsätt inte batteripaketet eller verktyget för eld eller höga temperaturer.** Utsättande för eld eller temperaturer över 130 °C kan orsaka en explosion.

g) **Följ alla instruktioner gällande laddningen och ladda inte batteripaketet eller verktyget utanför det temperaturområde som anges i bruksanvisningen.** Att ladda på fel sätt eller utanför det angivna temperaturområdet kan skada batteriet och höjer brandrisken.

## 6) Service

a) **Se till att ditt elverktyg får service av en kvalificerad reparatör, som endast använder identiska ersättningsdelar.** Detta säkerställer att elverktygets säkerhet bibehålles.

b) **Gör aldrig service på skadade batteripaket.** Service av batteripaket bör endast genomföras av tillverkaren eller auktoriserade tjänsteleverantörer.

## SÄKERHETSINSTRUKTIONER FÖR ALL VERKSAMHET

**Gemensamma säkerhetsvarningar för vinkelslipning, slipning, stålborstning eller kapning:**

a) **Detta elverktyg är avsett att fungera som en vinkelslip, slipmaskin, stålborste eller kapverktyg. Läs igenom alla säkerhetsvarningar, instruktioner, illustrationer och specifikationer som medföljer detta elverktyg.** Om inte alla instruktionerna som listas nedan följs kan det resultera i elektriska stötar, brand och/eller allvarliga skador.

b) **Vi rekommenderar inte att arbetsmoment såsom polering utförs med detta elverktyg.** Arbeten som elverktyget inte skapats för kan skapa faror och orsaka personskador.

c) **Konvertera inte detta elverktyg för att fungera på ett sätt som inte är specifikt utformat och specificerat av**

**verktygstillverkaren.** En sådan omvandling kan resultera i att du förlorar kontrollen och orsakar allvarliga personskador.

d) **Använd inte tillbehör som inte är specifikt konstruerade och rekommenderade av verktygstillverkaren.** Bara för att tillbehöret kan fästas på ditt elverktyg betyder inte det att det är säkert att använda.

e) **Angiven hastighet för tillbehöret måste vara åtminstone lika med den maximala hastighet som elverktyget är märkt med.** Tillbehör som går snabbare än sin nominella hastighet kan gå sönder och splittras.

f) **Tillbehörets ytterdiameter och tjocklek måste ligga inom elverktygets kapacitetsmärkning.** Tillbehör med fel storlek kan inte skyddas eller kontrolleras korrekt.

g) **Måtten på tillbehörsfästet måste passa måtten på elverktygets monteringsbeslag.** Tillbehör med som inte matchar elverktygets monterade hårdvara kommer att gå obalanserat, vibrera för mycket och kan orsaka att man tappar kontrollen.

h) **Använd inte ett skadat tillbehör. Före varje användning, inspektera tillbehör såsom slipskivor med avseende på flisor och sprickor, stödrondell med avseende på sprickor, nötning eller för stort slitage, stålborste med avseende på lösa eller spruckna trådar. Om elverktyg eller tillbehör tappas, inspektera för ev. skada eller installera ett oskadat tillbehör. Efter inspektion och installation av ett tillbehör, placera dig själv och åskådare på sidan av det roterande tillbehörets plan och kör elverktyget med maximal hastighet utan belastning i en minut.** Skadade tillbehör kommer normalt att falla sönder under denna testkörning.

i) **Använd personlig skyddsutrustning. Beroende på tillämpning, använd ansiktsskydd, skyddsglasögon eller säkerhetsglasögon. Efter vad som är lämpligt, bär dammfilterskydd, hörselskydd, handskar och verkstadsförkläde som klarar av att stoppa små slipande delar eller bitar av arbetsstycket.** Ögonskyddet måste klara av att stoppa flygande skräp som kan uppstå vid olika arbetsmoment. Dammfilterskyddet eller respiratorn måste kunna filtrera partiklar som skapas i ditt arbete. Att utsättas för högt buller under lång tid kan orsaka hörselskador.

j) **Håll andra personer på säkert avstånd från arbetsområdet. Alla som kommer in i arbetsområdet måste ha personlig skyddsutrustning.** Småbitar av arbetsstycket eller av ett trasigt tillbehör kan flyga iväg och orsaka personskada bortom det omedelbara arbetsområdet.

k) **Håll alltid elverktyget i de isolerade greppytorna vid arbete där verktyget riskerar att komma i kontakt med dolda elledningar eller med sin egen nätsladd.** Kontakt med en strömförande ledning kan göra att exponerade metalldelar hos elverktyget blir strömförande och kan ge användaren en elektrisk stöt.

l) **Lägg aldrig ifrån dig elverktyget förrän tillbehöret har stannat helt och hållet.** Det roterande tillbehöret kan hugga tag i ytan och dra iväg verktyget så att du tappar kontrollen över det.

m) **Kör inte elverktyget medan du bär det vid sidan.** Oavsiktlig kontakt med det roterande tillbehöret skulle kunna ta tag i dina kläder och dra in tillbehöret i din kropp.

n) **Rengör regelbundet elverktygets luftventiler.** Motorns fläkt kommer att dra in dammet i kåpan, och för stor ansamling av metall i pulverform kan utgöra elektriska risker.

o) **Använd inte elverktyget nära lättantändliga material.** Gnistor kan antända dessa material.

p) **Använd inte tillbehör som kräver flytande kylmedel.** Användning av vatten eller andra flytande kylmedel kan leda till livsfarlig elstöt eller stöt.

## YTTERLIGARE SÄKERHETSINSTRUKTIONER FÖR ALL VERKSAMHET

### Rekyl och relaterade varningar

Rekyl är en plötslig reaktion på en fastklämd eller fastkörd roterande skiva, stödrondell, borste eller något annat tillbehör. Klämning eller fastkörning orsakar snabb överstegring av det roterande tillbehöret, som i sin tur tvingar det okontrollerade elverktyget i motsatt riktning mot tillbehörets rotation på det ställe där det har fastnat.

Exempelvis om en slipskiva kläms fast i arbetsstycket kan kanten på skivan som går in i klämpunkten gräva sig in i ytan på materialet vilket gör att skivan klättrar ut och får en rekyl. Skivan kan antingen hoppa mot eller bort från användaren, beroende på skivans rörelseriktning vid klämpunkten. Slipskivor kan dessutom brytas sönder under dessa förhållanden.

Rekyl uppstår till följd av felaktig användning och/eller hantering av sågen. Detta kan undvikas genom de skyddsåtgärder som beskrivs nedan:

- Håll ett fast grepp om elverktyget med båda händerna och placera kroppen och armarna på ett sätt som gör att du kan stå emot kraften från eventuella kast. Använd alltid extrahandtag, om sådant medföljer, för maximal kontroll över rekyl eller vridmoment-reaktion under igångsättning.** Användaren kan kontrollera vridmomentreaktion eller rekylkrafter, om korrekta försiktighetsåtgärder vidtas.
- Placera aldrig din hand nära ett roterande tillbehör.** Tillbehöret kan få en rekyl över din hand.
- Placera inte din kropp i ett område dit elverktyget kommer att förflyttas om ett kast inträffar.** Rekylen kommer att kasta verktyget i motsatt riktning mot hjulets rörelse vid klämpunkten.
- Var särskilt försiktig vid arbeten i hörn, skarpa kanter etc. Undvik att studs eller klämma fast tillbehöret.** Hörn, vassa kanter eller studsande har en tendens att hugga tag i det roterande tillbehöret och orsaka kontrollförlust eller rekyl.
- Fäst inte en sågkedja, träsnidande skiva, segmenterad diamantskiva med ett yttre gap större än 10 mm eller tandad sågklinga.** Sådana skivor skapar regelbundet rekyl och gör att kontrollen förloras.

### Säkerhetsvarningar specifikt för slipnings- och kapningsarbeten

- Använd bara skivor av den typ som rekommenderas för ditt elverktyg och det speciella skydd som är konstruerat för den aktuella skivan.** Skivor som elverktyget inte är konstruerat för kan inte skyddas ordentligt och är inte säkra.
- Slipytan på skivor med försänkt nav måste monteras nedanför skyddsklackens nivå.** En felaktigt monterad skiva som sticker ut ovanför skyddsklackens nivå kan inte skyddas ordentligt.
- Skyddet måste fästas ordentligt på elverktyget och placeras för maximal säkerhet så att så lite som möjligt av skivan är exponerad mot användaren.** Skyddet hjälper till att skydda operatören från trasiga skivfragment, oavsiktlig kontakt med skivan och gnistor som kan antända kläder.
- Skivor får bara användas i tillämpningar de rekommenderas för.** Exempelvis: Slipa inte med sidan på en kapskiva. Slipande kapskivor är avsedda för slipning med ytterkanten; om dessa skivor utsätts för sidokrafter kan de splittras.

e) **Använd alltid oskadade skivflänsar med rätt storlek och form för den skiva du tänker använda.** Rätt skivflänsar stödjer skivan och minskar på så sätt risken att skivan går sönder. Flänsar för kapskivor kan vara annorlunda än flänsar för slipskivor.

f) **Använd inte nedslitna skivor från större elverktyg.** Skivor som är avsedda för större elverktyg lämpar sig inte för den högre hastigheten hos mindre verktyg och kan brytas sönder.

g) **När du använder skivor för dubbla ändamål använd alltid rätt skydd för den applikation som ska utföras.** Underlåtenhet att använda rätt skydd kanske inte ger den önskade skyddsnivån, vilket kan leda till allvarliga skador.

### Ytterligare säkerhetsvarningar specifikt för kapningsarbeten

- Låt inte kapskivan fastna och tryck inte för hårt. Försök inte göra ett alltför djupt snitt.** Belastning av skivan ökar risken och sannolikheten för att skivan ska vridas eller kärva i snittet och möjligheten för rekyl eller att skivan går sönder.
- Stå inte i linje med och bakom den roterande skivan.** När skivan, på arbetspunkten rör sig bort ifrån din kropp, kan en eventuell rekyl slunga den roterande skivan och elverktyget rakt mot dig.
- Om skivan fastnar, eller om kapningen av någon anledning avbryts, ska du stänga av elverktyget och hålla det stilla tills skivan helt slutat att snurra. Försök aldrig ta ut kapskivan ur snittet medan den fortfarande snurrar eftersom det kan leda till en rekyl.** Undersök varför skivan har fastnat och avlägsna orsaken till detta.
- Återuppta inte kapningen av arbetsstycket med skivan i skärspåret. Låt skivan nå full hastighet och återgå försiktigt till kapningen.** Skivan kan fastna, vandra upp eller rekylera om verktyget startas om i arbetsstycket.
- Stöd skivor eller överdimensionerade arbetsstycken för att minimera risken att skivan fastnar och får bakslag.** Stora arbetsstycken tenderar att svikta under sin egen vikt. Stöd måste placeras under arbetsstycket nära kaplinjen och nära kanten på arbetsstycket på båda sidor av skivan.
- Var speciellt försiktig när du gör en instickssågning i en existerande vägg eller andra dolda områden.** Det utstickande skivan kan skära in i vattenrör, elledning eller objekt som kan orsaka en rekyl.
- Försök inte att skära kurvigt.** Belastning av skivan ökar risken och sannolikheten för att skivan ska vridas eller kärva i snittet och möjligheten för rekyl eller att skivan går sönder, vilket kan leda till allvarliga skador.

### Extra säkerhetsföreskrifter för slipmaskiner

a) **Använd slippapper av rätt storlek. Följ tillverkarens rekommendationer vid val av sandpapper.** Större slippapper som når utanför sliprondellen utgör en risk för rivsår, och kan orsaka fastkörning, sönderslitning av skivan eller rekyl.

### Extra säkerhetsföreskrifter för stålborstning

- Tänk på att stålborst kan lossna från borsten även under normal användning. Slit inte för hårt på trådarna genom att applicera för stor belastning på borsten.** Trådstråna kan lätt tränga igenom lätt beklädnad och/eller huden.
- Om ett skydd rekommenderas för stålborstning får ingen del av trådskivan eller borsten komma i kontakt med skyddet.** Trådtrissans eller borsten diameter kan expandera på grund av arbetet och på grund av centrifugalkrafter.

## Ytterligare säkerhetsregler för vinkelslipar

a) **Använd inte Typ 11-skivor (slipskål) på detta verktyg.**

Användning av olämpliga tillbehör kan resultera i skador.

b) **Använd alltid sidohandtag. Dra åt handtaget ordentligt.**

Sidohandtaget skall alltid användas för att kunna bibehålla kontrollen över verktyget.

c) **När du använder segmenterade diamantskivor, använd endast diamantskivor med ett perifert gap som inte är större än 10 mm och negativ spånvinke (se Tabell för ytterligare information om skydd och tillbehör.)**

## Minskning av dammexponering

Innan du börjar arbeta, kontrollera faran för damm som kommer att produceras när du arbetar.

**▲ VARNING:** Undvik att vidröra eller andas in damm eftersom det kan vara skadligt för hälsan. Damm som skapats under arbetsprocessen genom att använda ett elverktyg och andra byggaktiviteter innehåller kemikalier, mineraler eller partiklar som är kända för att orsaka luftvägsinfektioner, allergiska reaktioner, cancer, fosterskador eller andra reproduktionsskador hos användaren eller åskådare.

• Sådant damm kan genereras till exempel vid arbete - på lövträ som bok eller ek, blybaserad färg, betong, murverk eller stenar som innehåller kvarts.

• Material som innehåller asbest får endast hanteras av specialister.

• Notera de relevanta bestämmelserna i ditt land för material som du arbetar med.

• Använd en dammsugare eller utsugssystem med officiellt godkänd skyddsklass i enlighet med lokalt gällande dammskyddsföreskrifter och som är lämplig för materialet som ska bearbetas.

• Fånga de resulterande dammpartiklarna direkt vid källan och undvik avlagringar i det omgivande området. Använd lämpliga utsugstillbehör för detta ändamål.

## Ytterligare åtgärder:

– Se till att arbetsplatsen är väl ventilerad.

– Använd ett andningskydd som är lämpligt för den typ av damm som alstras.

## Kvarstående risker

Trots tillämpning av de relevanta säkerhetsbestämmelserna och användning av säkerhetsapparater kan vissa återstående risker inte undvikas. De är:

- Hörselnedsättning.
- Risk för personskada på grund av flygande partiklar.
- Risk för brännskador på grund av att tillbehör blir heta under arbetet.
- Risk för personskada på grund av långvarig användning.
- Risk för damm från farliga ämnen.

## Elsäkerhet

Den elektriska motorn har konstruerats för endast en spänning. Kontrollera alltid att strömförsörjningen motsvarar spänningen på klassificeringsplattan. Kontrollera också att spänningen på din laddare är den samma som i elnätet.



Din DEWALT-laddare är dubbelisolerad i enlighet med EN 60335, därför behövs ingen jordkabel.

**▲ VARNING:** Vi rekommenderar användning av restströmsenhet med en restströmsmärkning på 30 mA eller mindre.

Om strömsladden är skadad måste den bytas ut mot en speciellt preparerad sladd som finns att få genom DEWALT serviceorganisation.

## Byte av elkontakten (endast Storbritannien och Irland)

Om en ny elkontakt måste installeras:

- Kasta den gamla kontakten på ett säkert sätt.
- Anslut den bruna ledaren till fasanslutningen på den nya kontakten.
- Anslut den blå ledaren till nolluttaget.

**▲ VARNING:** Ingen anslutning skall göras till jordterminalen. Följ monteringsinstruktionerna som medföljer med god kvalitet. Rekommenderad säkring: 3 A.

## Användning av förlängningssladd

En förlängningssladd skall inte användas såvida det inte är absolut nödvändigt. Använd en godkänd förlängningssladd, som är lämplig för laddarens strömbehov (se **Tekniska data**). Minsta ledningsstorlek är 1 mm<sup>2</sup>; maximala längden är 30 m. Vid användning av en sladdvinda, dra alltid ut sladden helt och hållet.

## SPARA DESSA INSTRUKTIONER

### Batterityp

Dessa batterier kan användas:

Batteri	(kg)	Batteri	(kg)
DCB546	1,08	DCB184/B/G	0,62
DCB547/G	1,46	DCB185	0,35
DCB548	1,46	DCB187	0,54
DCB549	2,12	DCB188	0,95
DCB181	0,35	DCB189	0,54
DCB182	0,61	DCBP034/G	0,32
DCB183/B/G	0,40	DCBP518/G	0,75

Se bruksanvisningen för batteri/laddare för mer information.

### Förpackningens innehåll

Förpackningen innehåller:

- 1 Vinkelslip
- 1 typ A-skydd
- 1 typ B-skydd
- 1 Sidohandtag
- 1 Fästfläns
- 1 låsfläns
- 1 insexnyckel
- 1 Li-jon batteripaket (modeller C1, D1, L1, M1, P1, S1, T1, X1)
- 2 Li-jon batteripaket (modeller C2, D2, L2, M2, P2, S2, T2, X2)
- 3 Li-jon batteripaket (modeller C3, D3, L3, M3, P3, S3, T3, X3)
- 1 Bruksanvisning

• Kontrollera om det finns skador på verktyget, på delar eller tillbehör som kan tänkas ha uppstått under transporten.

• Ta dig tid att grundligt läsa och förstå denna handbok före användning.

### Märkningar på verktyg

Följande bildikoner visas på verktyget:



Läs bruksanvisningen före användning.



Använd hörselskydd.



Använd skyddsglasögon.



Använd alltid två händer.



Använd inte skyddet av typ B för kaparbeten.

## Placering av datumkod (Bild [Fig.] D)

Produktionsdatumkoden **16** består av 4-siffrigt år följt av 2-siffrigt vecka och avslutas av en 2-siffrigt fabrikskod.

## Beskrivning (Bild A)

**▲ VARNING:** Modifiera aldrig elverktyget eller någon del av det. Skada eller personskada kan uppstå.

- 1 Vippbrytare
- 2 Låsspak
- 3 Spindellåsknapp
- 4 Spindel
- 5 Fästfläns
- 6 Låsfläns
- 7 Typ B-skydd
- 8 Skyddslåsspak
- 9 Batteri
- 10 Batterilåsknapp
- 11 Sidohandtag
- 12 Typ A-skydd

## Avsedd användning

Din sladdlösa vinkelslip är konstruerad för yrkesmässig kapning, vinkelslipning, slipning och stålborstning.

**ANVÄND INTE** andra slipskivor än centrumförsänkta skivor och pappersskivor.

**ANVÄND INTE** under våta förhållanden eller i närheten av lättantändliga vätskor eller gaser.

Din sladdlösa vinkelslip är ett professionellt elverktyg.

**LÅT INTE** barn komma i kontakt med verktyget. Övervakning krävs när oerfarna användare använder detta verktyg.

**▲ VARNING!** Använd inte för att såga i trä eller träsnideri. Använd inte någon typ av tandade blad. Allvarliga personskador kan förorsakas.

- **Små barn och fysiskt svaga personer.** Denna apparat är inte avsedd att användas av små barn eller fysiskt svaga personer utan övervakning.
- Denna produkt är inte avsedd att användas av personer (inklusive barn) med reducerad fysisk, sensorisk eller mental förmåga eller med begränsad erfarenhet eller kunskap såvida inte de är under uppsikt av en person som är ansvarig för deras säkerhet. Barn skall aldrig lämnas ensamma med denna produkt.

## Funktioner

### Kickback Brake™

Vid en klämning, överstegring eller kävning avkänns kommer den elektroniska bromsen att aktiveras med maximal kraft för att snabbt stoppa skivan, minska rörelsen hos vinkelslipen och stänga av den. Strömbrytaren behöver släppas och sedan tryckas in för att starta om verktyget.

### Power-OFF™ överbelastningsskydd

Strömförsörjningen till motorn kommer att reduceras om motorn överbelastas. Vid kontinuerlig överbelastning av motorn kommer verktyget att stängas av. Strömbrytaren behöver släppas och sedan tryckas in för att starta om verktyget. Verktyget kommer att stängas av varje gång som strömbelastningen når överbelastningens strömvärde (motorns utbränningspunkt). Om fortsatt överbelastningsavstängning sker, använd mindre kraft/vikt på verktyget till det fungerar utan att överbelastningsskyddet aktiveras.

### Sidohandtag mot vibration

Det vibrationsdämpande sidohandtaget erbjuder extra komfort genom att absorbera de vibrationer som orsakas av verktyget.

### Mjukstartsfunktion

Mjukstartsfunktionen möjliggör en acceleration från låg hastighet för att undvika ett ryck vid starten. Denna egenskap är särskilt användbar vid arbete i trånga utrymmen.

### Strömavbrott

Strömavbrott-funktionen förhindrar att vinkelslipen startar om trots att omkopplaren inte har återställts efter ett avbrott i strömförsörjningen.

### Elektronisk koppling

Det elektroniska momentbegränsande koppling reducerar den maximala momentreaktionen till operatören om en skiva skulle kärva. Denna funktion förhindrar också att växellådan och den elektriska motorn fastnar. Den momentbegränsande kopplingen är fabriksinställd och kan inte justeras.

## MONTERING OCH JUSTERING

**▲ VARNING:** För att minska risken för allvarlig personskada, stäng av verktyget och koppla bort batteripaketet innan du gör några justeringar eller tar bort/installerar tillsatser eller tillbehör. En oavsiktlig start kan orsaka skador.

**▲ VARNING:** Använd endast DEWALT batteripaket och laddare.

### Montering och borttagning av batteripaketet från verktyget (Bild B)

**OBS!** Se till att batteripaketet **9** är fulladdat.

#### Installation av batteriet i verktygshandtaget

1. Rikta in batteripaketet **9** mot skenorna i verktygets handtag (Bild B).
2. Skjut det in i handtaget tills batteripaketet sitter fast i verktyget, se till att du hör att det snäpper på plats.

#### Borttagning av batteriet från verktyget

1. Tryck på låsknappen **10** och dra med en fast rörelse batteripaketet bort från verktygshandtaget.
2. Sätt i batteriet i laddaren såsom beskrivs i laddningsavsnittet i denna manual.

#### Laddningsmätare batteripaket (Bild B)

Vissa DEWALT-batteri inkluderar en mätare vilket består av tre gröna LED-lampor som indikerar laddningsnivån som finns kvar i batteriet.

För att slå till bränslemätaren ska du trycka in och hålla kvar laddningsmätarknappen. En kombination av de tre LED-lamporna kommer att lysa för att ange kvarvarande laddningsnivå. När laddningen i batteriet är under den användbara gränsen kommer inte laddningsmätaren att lysa och batteriet behöver laddas.

**OBS!** Laddningsmätaren är endast en indikering på laddning som finns kvar i batteriet. Den indikerar inte verktygets funktionalitet och kan variera baserat på produktkomponenter, temperatur och slutanvändarens användning.

### Montering av sidohandtag (Bild C)

**▲ VARNING:** Innan du använder verktyget, kontrollera att handtaget är ordentligt åtdraget.

Skruva in sidohandtaget **11** hårt i ett av hålen på endera sidan av växellådan. Sidohandtaget bör alltid användas för att alltid kunna bibehålla kontrollen över verktyget.

### Rotering av växellådshuset (Bild A)

För att förbättra användarkomforten kan växellådshuset roteras 90° för sågning.

1. Ta bort de fyra hörnskruvarna som fäster växellådshuset till motorhöljet.
2. Utan att växellådshuset tas bort från motorhöljet vrids växellådshuset till önskad position.

**NOTERA:** Om växellådshuset separeras mer än 3 mm, måste verktyget lämnas på service och återmonteras av ett auktoriserat DEWALT servicecenter. Om inte verktyget lämnas på service kan det orsaka fel hos motor och lager.

3. Sätt tillbaka skruvarna för att fästa växellådshuset på motorhöljet. Dra åt skruvarna till 2,2 Nm vridmoment. Överåtdragning kan göra att skruvarna förstörs.

### Skydd

**▲ FÖRSIKTIGHET:** Skydden måste användas med alla *slipskivor, kapskivor, sandpappersrondeller, stålborstar och trådskivor*. Se bild A för att se vilka skydd som följer med enheten. Vissa användningsområden kan kräva att korrekt skydd köps från våra lokala återförsäljare eller auktoriserade servicecenter.

**▲ FÖRSIKTIGHET:** Vid användning av typ A (kapning) skivskydd för planslipning kan hjulskyddet komma i kontakt med arbetsstycket och orsaka dålig kontroll.

**▲ FÖRSIKTIGHET:** Vid användning av ett skivskydd av typ B (slipskivor) för kapningsarbeten med bundna slipskivor finns det en ökad risk för exponering för avgivna gnistor och partiklar, samt exponering för skivfragment i händelse av att skivan brister.

**▲ FÖRSIKTIGHET:** Vid användning av typ A (kapning), typ B (slipning) skivskydd för kaparbeten och planslipning i betong eller murverk finns det en ökad risk för exponering för damm och förlust av kontroll som kan resultera i kast.

**▲ FÖRSIKTIGHET:** När du använder ett skivskydd av typ A (kapning) eller typ B (slipning) med en stålborste av skivtyp med en tjocklek som är större än den maximala tjockleken som specificeras i tekniska data, kan ledningarna fastna i skydd som leder till att ledningarna går av.

**OBS!** Kantslipning och kapning kan utföras med Typ 27 skivor som skapats och specificerats för detta syfte, 6 mm tjocka skivor är skapade för yt slipning medan tunnare Typ 27 skivor behöver kontrolleras på tillverkarens etikett om de kan användas för yt slipning eller endast för kantslipning/kapning. Ett typ A (kapning) skivskydd måste användas för alla skivor där yt slipning är förbjudet. Ett typ A (kapning) (tidigare kallat typ 1/41) skivskydd måste användas vid dubbla syften (kombinerad slipning och kapning) av slipskivor. Kapning kan också utföras genom användning av en typ 1/41-skiva och ett typ A kapningsslipskydd tidigare kallat typ 1/41-skydd.

**OBS!** Se **Tabellen över tillbehör och skydd** för att välja rätt skydds-/tillbehörskombination.

### Montering och justering av One-Touch™ skyddet (Bild D)

**▲ VARNING:** För att minska risken för allvarlig personskada, stäng av verktyget och koppla bort batteripaketet innan du gör några justeringar eller tar bort/ installerar tillsatser eller tillbehör. En oavsiktlig start kan orsaka skador.

#### Ställa in skyddet

För skyddsjustering aktiveras skyddets låsspak **8** i ett av hålen **15** på skyddshylsan med en tillbakadragningsfunktion.

Aktiveringssidan är sned och kommer att åka över till nästa inriktningshål när skyddet vrids medurs (spindeln riktad mot användaren) men låses i moturs riktning.

#### Montering av skyddet (Bild D)

1. Tryck på skyddets låsspak **8**.
2. Medan skyddets låsspak hålls öppen, rikta in klackarna **13** på skyddet mot öppningarna **14** på växellådan.
3. Håll skyddets låsspak öppen, skjut ned skyddet tills skyddets klackar aktiveras och vrid dem in i spåren på växellådans nav. Lossa skyddets låsspak.
4. Med spindeln riktad mot operatören vrids skyddet medurs till önskad arbetsposition. Tryck på och håll kvar skyddets låsspak **8** för att vrida skyddet moturs. **OBS!** Skyddshöljet bör placeras mellan spindeln och operatören för att ge maximalt skydd. Skyddets låsspak bör snäppa in i ett av de inriktade hålen **15** på skyddshylsan. Detta garanterar att skyddet sitter säkert.
5. För att ta bort skyddet, följ steg 1–3 i dessa instruktioner i motsatt ordning.

### Flänsar och skivor

#### Montering av skivor utan centrumnav (Bild E)

**▲ VARNING:** Om inte flänsarna/klämmuttern/skivan placeras korrekt kan det resultera i allvarliga personskador (eller skador på verktyget eller skivorna).

**▲ FÖRSIKTIGHET:** Medföljande flänsar måste användas med det nedsänkta centrumet på typ 27 och typ 42 slipskivor och typ 41 kapskivor. Se **Tabellen över tillbehör och skydd** för mer information.

**▲ VARNING:** Ett stängt tvåsidigt kapskiveskydd krävs när kapskivor används.

**▲ VARNING:** Användning av skadade flänsar eller skivor eller om inte korrekt fläns och skydd används kan det resultera i allvarliga skador på grund av sönderbrutna skivor eller kontakt med skivan. Se **Tabellen över tillbehör och skydd** för mer information.

1. Placera verktyget på ett bord, med skyddet vänt uppåt.
2. Installera fästflänsen **5** på spindeln **4** med det upphöjda centrumet (styrning) mot skivan. Tryck fästflänsen på plats.
3. Placera skivan **20** mot fästflänsen och centrera skivan mot det upphöjda centrumet (styrning) på fästflänsen.
4. Medan spindellåsknappen trycks ned och med sexkantsfördjupningen riktad bort från skivan, trä på låsflänsen **6** på spindeln så att klackarna fästs i den två öppningarna på spindeln.
5. Medan spindellåsknappen trycks ned dra åt låsflänsen **6** för hand eller använd skruvnyckeln som medföljer. (Använd bara en låsfläns om den är i perfekt skick.) Se **Tabellen över tillbehör och skydd** för att se information om flänsen.
6. För att ta bort skyddet följ ovanstående procedur i motsatt ordning.

## Montering av flexibel slipskiva (Bild A, F)

**OBS!** Användning av ett skydd tillsammans med slipskivor som använder flexibla slipskivor, kallas ofta fiberhartsskivor, behövs inte. Eftersom inte något skydd behövs för dessa tillbehör kanske inte skyddet passar korrekt.

**▲ VARNING:** Om inte flänsarna/klämmuttern/skivan placeras korrekt kan det resultera i allvarliga personskador (eller skador på verktyget eller skivorna).

**▲ VARNING:** Korrekt skydd måste återinstalleras för vinkelslipskiva, kapskiva, flexibel slipskiva, stålborste eller stålborstskiva efter att sandslipningen är klar.

1. Placera eller gänga på lämplig flexibel slipskiva **17** på spindeln.
2. Placera slipskivan **18** på den flexibla slipskivan **17**.
3. Medan spindellåset **3** trycks ned, gänga på klämmuttern **19** på spindeln och styr det upphöjda centrumet på klämmuttern in till centrum av slipskivan och den flexibla slipskivan.
4. Dra åt klämmuttern för hand. Tryck sedan på spindellåsknappen medan slipskivan vrids tills slipskivan och bygelmuttern är tätt intill varandra.
5. För att ta bort skivan, greppa tag och vrid flexibla hållaren och slipskivan medan spindellåsknappen trycks in.

## Isättning och borttagning av navförsedda skivor (Bild A)

Navförsedda skivor installeras direkt på gängade spindeln. Gängan på tillbehöret måste matcha gängan på spindeln.

1. Ta bort bakre flänsen genom att dra bort den från verktyget.
2. Gänga på skivan på spindeln **4** för hand.
3. Tryck på spindellåsknappen **3** och använd en nyckel för att dra åt navet på skivan.
4. Utför ovanstående procedur för att ta bort skivan.

**OBSERVERA:** Om inte skivan sitter korrekt på innan verktyget slås på kan det resultera i skador på verktyget eller på skivan.

## Montering av trådkålbörstar och trådskivor (Bild A)

**▲ VARNING:** Om inte flänsarna/klämmuttern/skivan placeras korrekt kan det resultera i allvarliga personskador (eller skador på verktyget eller skivorna).

**▲ FÖRSIKTIGHET:** För att minska risken för personskador, använd arbetshandskar när trådborstar och skivor hanteras. De kan vara vassa.

**▲ FÖRSIKTIGHET:** För att reducera risken för skador på verktyget får skivor och borstar inte vidröra skyddet under monteringen eller när de används. Oupptäckta skador kan uppstå på tillbehören och göra att trådarna fragmenteras från tillbehörsskivor eller kopp.

Trådkålbörstar eller trådskivor installeras direkt på den gängade spindeln utan några flänsar. Använd endast trådborstar eller skivor som medföljer med gängat nav. Dessa tillbehör finns tillgängliga att köpa hos din lokala återförsäljare eller auktoriserat servicecenter.

1. Placera verktyget på ett bord, med skyddet vänt uppåt.
2. Gänga på skivan på spindeln för hand.
3. Tryck på spindellåsknappen **3** och använd en skruvnyckel på navet på trådskivan eller borsten för att dra åt skivan.
4. För att ta bort skyddet följ ovanstående procedur i motsatt ordning.

**OBSERVERA:** För att minska risken för skador på verktyget, sätt fast skivnavet ordentligt innan verktyget slås på.

## Innan du börjar

- Sätt på skyddet och lämplig skiva eller trissa. Använd inte alltför slitna skivor eller trissor.
- Se till att fast- och låsflänsen är monterade korrekt. Följ instruktionerna som ges i **Tabellen över tillbehör och skydd**.
- Se till att skivan eller trissan roterar i pilarnas riktning på tillbehöret och på verktyget.
- Använd inte ett skadat tillbehör. Innan varje användning, inspektera tillbehöret såsom slipskivor om där finns flisor eller sprickor, sprickor i rondelltallriker, överdrivet slitage, trådborstar om där finns lösa eller avbrutna trådar. Om elverktyg eller tillbehör tappas, inspektera för ev. skada eller installera ett oskadat tillbehör. Efter inspektion och installation av ett tillbehör, placera dig själv och åskådare på sidan av det roterande tillbehörets plan och kör elverktyget med maximal hastighet utan belastning i en minut. Skadade tillbehör kommer normalt att falla sönder under denna testkörning.

## DRIFT

### Bruksanvisning

**▲ VARNING:** Följ alltid säkerhetsinstruktionerna och tillämpliga bestämmelser.

**▲ VARNING:** För att minska risken för allvarlig personskada, stäng av verktyget och koppla bort batteripaketet innan du gör några justeringar eller tar bort/ installerar tillsatser eller tillbehör. En oavsiktlig start kan orsaka skador.

**▲ VARNING:**

- Se till att allt material som ska slipas sitter stadigt på plats.
- Säkra och stöd arbetsstycket. Använd klämmor eller ett skruvstöd för att stödja arbetsstycket vid ett stabilt underlag. Det är viktigt att fästa och stödja arbetsstycket för att förhindra rörelser hos arbetsstycket och att kontrollen förloras. Rörelser hos arbetsstycket eller förlust av kontrollen kan skapa faror och orsaka personskador.
- Använd alltid vanliga arbetshandskar när verktyget används.
- Motorn blir mycket het under användning.
- Applicera bara ett försiktigt tryck på verktyget. Utsätt inte skivan för sidotryck.
- Installera alltid skyddet och lämplig skiva eller trissa. Använd inte alltför slitna skivor eller trissor.
- Undvik att överbelasta. Om verktyget blir hett, låt det arbeta några minuter utan belastning för att tillbehöret skall svalna. Vidrör inte tillbehör innan de har svalnat. Skivorna blir mycket het under användning.
- Arbeta aldrig med slipkoppen utan lämpligt skydd på plats.
- Använd inte elverktyget med en kapställning.
- Använd aldrig material som är oförenligt med slipprodukter.
- Skivorna fortsätter att rotera en kort stund efter att du har stängt av verktyget.

### Korrekt handplacering (Bild G)

**▲ VARNING:** För att minska risken för allvarlig personskada, använd **ALLTID** korrekt handställning såsom visas.

**▲ VARNING:** För att minska risken för allvarlig personskada, håll **ALLTID** verktyget säkert för att förekomma en plötslig reaktion. Korrekt handplacering innebär en hand på sidohandtaget **11** och den andra handen på själva verktyget, så som visas i Bild G.

### Vippbrytare (Bild A)

**▲ FÖRSIKTIGHET:** Håll ett fast tag i sidohandtaget och i höljet för att behålla kontrollen över verktyget vid start och under

användning och tills skivan eller tillbehöret slutar att rotera. Se till att skivan har stannat helt och hållet innan verktyget läggs ned.

**OBS!** För att minska oförutsedda verktygsrörelser, slå inte på eller stäng av verktyget när det är belastat. Låt vinkelslipen nå full hastighet innan arbetsytan vidrörs. Lyft bort verktyget från arbetsytan innan verktyget stängs av. Låt verktyget sluta rotera innan det läggs ned.

1. För att slå på verktyget, skjut låsspaken **2** mot baksidan av verktyget och tryck sedan ned vippbrytaren **1**. Verktyget kör så länge som avtryckaren är nedtryckt.

2. Stäng av verktyget genom att släppa vippbrytaren.

### Spindellås (Bild A)

Spindellåset **3** finns för att förhindra att spindeln roterar under installation eller borttagande av skivor. Använd bara spindellåset när verktyget är avstängt, bortkopplat från strömförsörjningen, och har stannat helt och hållet.

**OBSERVERA:** För att minska skaderisken på verktyget, koppla inte in spindellåset medan verktyget arbetar. Skada på verktyget kommer att uppstå, och påmonterat tillbehör kan snurra loss och möjligen resultera i personskada.

För att koppla in låset, tryck ner knappen för drivaxellåset och vrid drivaxeln tills du inte kan vrida drivaxeln längre.

### Ytslipning, slipning och trådborstning

**▲ FÖRSIKTIGHET:** Använd alltid korrekt skydd enligt instruktionerna i denna manual.

För att arbeta på ett arbetsstyckets yta:

- Låt verktyget nå full hastighet innan verktyget kommer i kontakt med arbetsytan.
- Använd minimalt med tryck på arbetsytan, låt verktyget arbeta med hög hastighet. Borttagning v material går snabbast när verktyget arbetar med hög hastighet.
- Håll en lämplig vinkel mellan verktyget och arbetsytan. Se tabellen för särskild funktion.

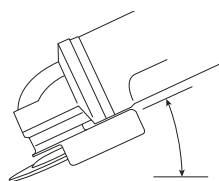

Funktion	Vinkel
slipning	20°-30°
Slipning med sandpappersrondell	5°-10°
Slipning med flexibel slipskiva	5°-15°
Stålborstning	5°-10°

4. Håll kontakt mellan kanten på skivan och arbetsytan med skivan.

- Vid vinkelslipning, slipning med sandpappersrondell eller stålborstning, förflytta verktyget kontinuerligt framåt och bakåt för att undvika att spår skapas på arbetsytan.

- Vid slipning med sandpappersrondell, flytta verktyget konstant i en rak linje för att förhindra bränning och virvlar på arbetsytan.

**OBS!** Om verktyget tillåts vila mot arbetsytan utan att det flyttas kommer arbetsstycket att skadas.

5. Ta bort verktyget från arbetsytan innan verktyget stängs av. Låt verktyget sluta rotera innan det läggs ned.

**▲ FÖRSIKTIGHET:** Var extra uppmärksam vid arbete över en kant då plötsliga tvära rörelser av vinkelslipen kan ske.

### Försiktighetsåtgärder vid arbete med målade arbetsstycken

1. Stålborstning av blybaserad färg REKOMMENDERAS INTE på grund av svårigheterna att kontrollera det förorenade dammet. Blyförgiftning är farligast för barn och gravida kvinnor.

2. Eftersom det är svårt att identifiera om färg innehåller eller inte innehåller bly utan en kemisk analys rekommenderar vi att följande försiktighetsåtgärder vidtas vid slipning av all färg:

#### Personlig säkerhet

1. Inga barn eller gravida kvinnor får komma in i arbetsområdet där färg slipas eller stålborstas innan en fullständig rengöring gjorts.

2. En andningsmask eller gasmask bör bäras av alla personer som kommer in i arbetsområdet. Filtret bör bytas dagligen eller när användaren har svårigheter att andas. **OBS!** Endast de dammasker som är lämplig för arbete med blyfärgdamm och rök bör användas. Vanlig målarmasker ger inte detta skydd. Besök din lokala järnhandel för korrekt N.I.O.S.H. godkända mask.

3. ÄT INTE, DRICK ELLER RÖK inom arbetsområdet för att förhindra intag av förorenade färgpartiklar. Arbetare bör tvätta och städa INNAN de äter, dricker eller röker. Livsmedel, dryck eller rökutrustning bör inte lämnas kvar i arbetsområdet eftersom damm kan fastna på dem.

#### Miljöskydd

1. Färg bör tas bort på ett sådant sätt att mängden damm som genereras minimeras.

2. Områden där färgborttagning sker bör förseglas med plastskynken som är 4 mils tjocka.

3. Slipning bör utföras på ett sådant sätt att spår av färgdamm reduceras utanför arbetsområdet.

#### Rengöring av avyttring

1. Alla ytor inom arbetsområdet bör dammsugas och noga rengöras dagligen så länge som slipningsprojektet pågår. Dammsugarfilterpåsar bör bytas regelbundet.

2. Skyddsplast bör samlas ihop och kastas tillsammans med övriga dammspån och annat löst skräp. De bör placeras i en förseglad avfallsbehållare och via den vanliga sophanteringen. Under rengöringen skall barn och gravida kvinnor hålla sig undan från det direkta arbetsområdet.

3. Alla leksaker, tvättbara möbler och redskap som används av barn tvättas noga innan de används igen.

### Kantslipning och kapning

**▲ VARNING:** Använd inte kantslipnings/kapskivor för ytslipning eftersom dessa skivor inte är designade för sidotryck som uppstår vid ytslipning. Sönderbrutna skivor och allvarliga skador kan uppstå.

**▲ FÖRSIKTIGHET:** Skivor som används för kapning och kantslipning kan brytas sönder eller rekylas om de böjs eller vrids när verktyget används. Vid allt arbete med kantslipning/kapning måste den öppna sidan av skyddet placeras bort från operatören.

**OBSERVERA:** Kantslipning/kapning med en typ 27-skiva måste begränsas till grund skärning/inskränning (mindre än 13 mm djupt när skivan är ny). Minska djupet på kapningen/inskränningen lika mycket som skivans radie minskar allt eftersom den slits ned. Se **Tabell över tillbehör och skydd** för mer information. Kantslipning/kapning med en Typ A skiva kräver att ett Typ 1 skydd används.

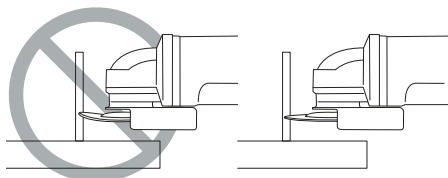

1. Låt verktyget nå full hastighet innan verktyget kommer i kontakt med arbetsytan.
2. Använd minimalt med tryck på arbetsytan, låt verktyget arbeta med hög hastighet. Slipnings-/kaphastigheten är störst när verktyget arbetar med högt varvtal.
3. Positionera dig själv så att skivans öppna undersidan är riktad bort från dig.
4. När kapningen börjar och en skåra skapats i arbetsstycket, ändra inte vinkeln på kapningen. Ändring av vinkeln kommer att göra att skivan böjs och kan gå sönder. Kantslipningsskivor är inte designade för att stå emot sidotryck som orsakas av böjningar.
5. Ta bort verktyget från arbetsytan innan verktyget stängs av. Låt verktyget sluta rotera innan det läggs ned.

## Sågning i metall

### För kapning med limmade slipskivor, använd alltid skydd typ A.

Vid kapning, arbeta med måttlig matning som är lämplig för materialet som kapas. Minska inte hastigheten på kapskivan genom att luta eller pendla maskinen.

Minska itne hastigheten hos skivor som körs genom att använda sidotryck.

Maskinen måste alltid arbeta i en sliprörelse uppåt. I annat fall finns risken att den skjuts okontrollerat ut från kapstället.

Vid kapning av profiler och fyrkantstänger är det bäst att börja vid det smalaste tvärsnittet.

## Grovslipning

### Använd aldrig en kapskiva för grovslipning. Använd alltid skydd typ B.

Bästa grovbearbetningsresultatet uppnås vid inställning av maskinen i en vinkel 30° till 40°. Flytta maskinen fram och tillbaka med ett måttligt tryck. På detta sätt kommer inte arbetsstycket att bli för hett, missfärgas eller spår skapas.

## Kapning av sten

### Maskinen skall endast användas för torrkapning.

För kapning av sten rekommenderas att använda diamantkapskivor och endast arbeta med maskinen med dammskyddsmask.

## Arbetsråd

### Var försiktig när skåror kapas i väggar i byggnadskonstruktioner.

För öppningar i väggar i byggnadskonstruktioner gäller landsspecifika bestämmelser. Dessa bestämmelser måste tas i beaktande under alla förhållanden. Innan arbetet påbörjas rådfråga ansvarig byggnadsingenjör, arkitekt eller byggnadsledare.

## UNDERHÅLL

Ditt elverktyg från DEWALT har konstruerats för att arbeta över en lång tidsperiod med minimalt underhåll. En kontinuerlig drift beror korrekt verktygsvård och regelbunden rengöring.

**▲ VARNING: För att minska risken för allvarlig personskada, stäng av verktyget och koppla bort batteripaketet innan du gör några justeringar eller tar bort/**

**installerar tillsatser eller tillbehör.** En oavsiktlig start kan orsaka skador.

Laddaren och batteripaketet är inte servicebara.

Se baksidan av denna manual för kontaktinformation för servicecentret, eller besök [www.2helpU.com](http://www.2helpU.com).

## Smörjning

Ditt elverktyg behöver ingen ytterligare smörjning.

## Rengöring

**▲ VARNING: Elektrisk stöt och mekanisk fara. Koppla bort den elektriska apparaten från strömkällan före rengöring.**

**▲ VARNING: För att säkerställa säker och effektiv drift, håll alltid den elektriska apparaten och ventilationsöppningarna rena.**

**▲ VARNING! Blås bort smuts och damm från huvudhöljet med torr luft varje gång du ser smuts samlas i och runt lufthålén. Bär godkända ögonskydd och godkänt dammfilterskydd när du utför denna procedur.**

**▲ VARNING: Använd aldrig lösningsmedel eller andra starka kemikalier för att rengöra de icke-metalliska delarna på verktyget. Dessa kemikalier kan försvaga materialen som används i dessa delar. Använd en trasa fuktad endast med vatten och mild tvål. Låt aldrig vätska komma in i verktyget och sänk aldrig ner någon del av verktyget i vätska.**

Ventilationshålen kan rengöras med en torr, mjuk icke-metallisk borste och/eller en lämplig dammsugare. Använd inte vatten eller rengöringsvätska. Använd godkända ögonskydd och godkänd dammask.

## Valfria tillbehör

**▲ VARNING: Eftersom andra tillbehör än de som erbjuds av DEWALT inte har testats med denna produkt, kan användningen av sådana tillbehör med detta verktyg vara riskabelt. För att minska risken för personskada bör endast tillbehör som rekommenderas av DEWALT användas med denna produkt.**

**▲ VARNING: Använd inte en belagd slipskiva som har passerat sin utgångsdatum (EXP) som markerats nära mitten av skivan (om det finns). Utgångna skivor är mer benägna att spricka och orsaka allvarliga skador. Förvara belagda slipskivor på torr plats utan extrema temperaturer eller luftfuktighet. Kassera uttjänta eller skadade skivor så att de inte kan användas.**

Rådfråga din återförsäljare för ytterligare information angående lämpliga tillbehör.

	Max. [mm]		[mm]	Min. Rotation [min. <sup>-1</sup> ]	Yttre hastighet [m/s]	Gångad hållängd [mm]
	D	b				
	115	6.4	22.23	11 500	80	–
	125	6.4	22.23	11 500	80	–
	115	–	–	11500	80	–
	125	–	–	11500	80	–
	75	30	M14	11500	45	20.0

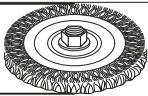
	Max. [mm]		[mm]	Min. Rotation	Yttre hastighet	Gångad hållängd
	D	b	d	[min. <sup>-1</sup> ]	[m/s]	[mm]
D 	115	13	M14	11500	80	20.0

### Tool Connect™-Chip (Bild H)

**⚠ VARNING: För att minska risken för allvarliga personskador, stäng av enheten och ta bort batteripaketet innan några justeringar görs eller tillbehör monterats eller tas bort. En oavsiktlig start kan orsaka skador.**

Ditt verktyg är Tool Connect™-chip-redo och har en plats för installation av ett Tool Connect™-chip.

Tool Connect™-chip är ett valfritt program för din smarta enhet (såsom en smartphone eller surfplatta) som ansluter enheten till ditt verktyg för att låta dig konfigurera specifika verktygsfunktioner.

Se **Tool Connect™-chip instruktionsblad** för mer information.

### Installera Tool Connect™-chipet

1. Ta bort fästskruvarna **21** som håller Tool Connect™-chipskyddskåpan **22** i verktyget.

2. Ta bort skyddskåpan och sätt in Tool Connect™-chipet i den tomma fickan **23**.

3. Se till att Tool Connect™-chipet ligger i linje med huset. Fäst den med fästskruvarna och dra åt skruvarna.

4. Se **Tool Connect™-chip instruktionsblad** för fler anvisningar.

### Att skydda miljön



Produkter/batterier är återvinningsbara, men om de är märkta med den överkorsade soptunnan får de inte slängas tillsammans med vanligt hushållsavfall. Ladda ur batterierna helt och ta bort dem från verktyget. Separera sedan eventuella ljuskällor från produkten om möjligt. Det är användarens ansvar att radera personuppgifter från produkten. Ta sedan med avfallet till en officiell insamlingscentral eller till din återförsäljare som ofta tar emot produkten gratis. Förpackningar ska kasseras baserat på den markerade materialkoden. Drift- och säkerhetsinstruktioner ska endast kasseras när produkten som dessa refererar till inte längre ska användas.

Kontrollera med din kommun för vägledning om avfallshantering. För mer information, öppna [www.2helpU.com](http://www.2helpU.com) och skanna Qr-koden ovan.

### Ytterligare information för skydd och tillbehör för DCG406, DCG413

När du använder segmenterade diamantskivor, använd endast diamantskivor med ett perifert gap som inte är större än 10 mm och negativ spånvinkel.

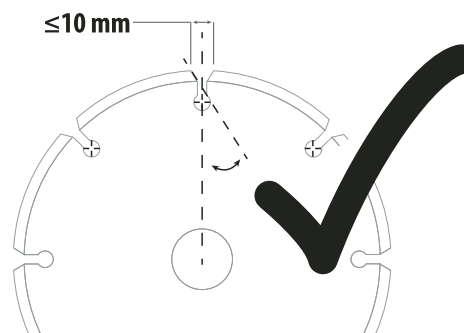

### ANVÄND INTE



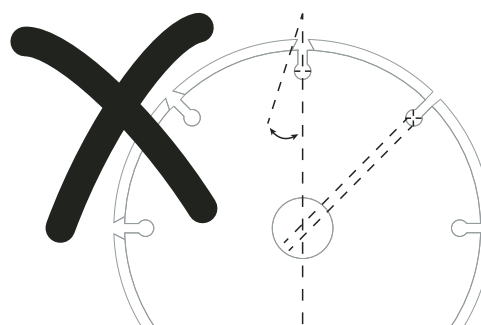



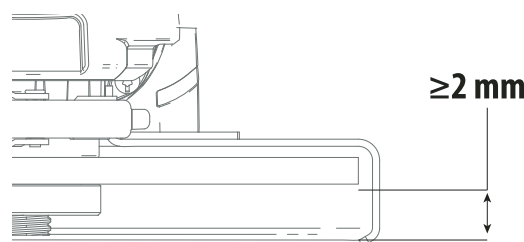



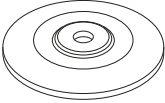

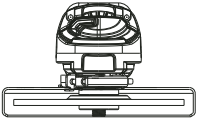

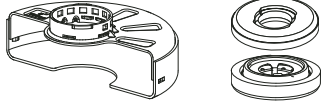
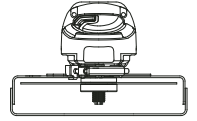
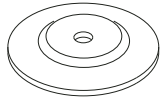
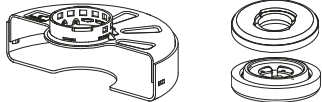
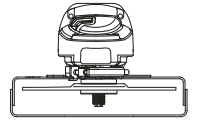

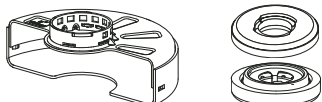
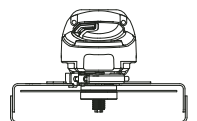
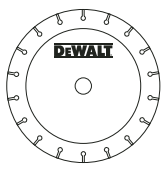
segmenterade diamantskivor med ett perifert gap större än 10 mm och/eller en positiv spånvinkel.

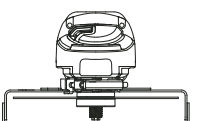

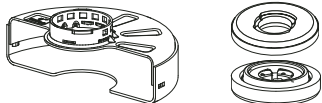
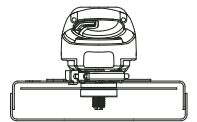

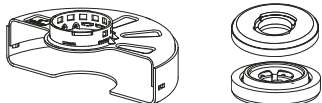
För alla tillbehör för slipning och stålborstning måste den lägsta delen av tillbehöret finnas i skyddshöljet med 2 mm eller mer fritt utrymme till skyddets nedre kant.

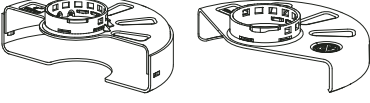
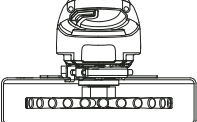

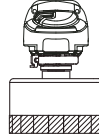
## DCG406, DCG413 Tillbehör och skydd

	Tillbehörstyp	Tillbehör	Skydd	Montering för referens
Ytslipning	Skiva typ 27		 Typ B (slipning)	
Kapning	Skiva typ 41 (1A) (metall)		 Typ A (stängd kapning)	
	Skiva typ 42 (27A) (metall)		 Typ A (stängd kapning)	
	Skiva typ 41 (1A) (murverk/betong)		 Typ A (stängd kapning)	
	Diamantkapskiva (murverk/betong)		 Typ A (stängd kapning)	 <sup>4</sup>
	Slipskivor för andra material än metall eller murverk/betong		 Typ A (stängd kapning)	
	Dubbelt ändamål (kombinerad kapning och slipning)	Slipskiva för dubbla ändamål		 Typ A (stängd kapning)
Stålbörstning	Trådborste av skivtyp		 Typ A eller typ B (stängd kapning eller slipning)	
	Trådborste av skåltyp		Skydd krävs ej	

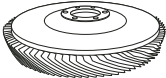
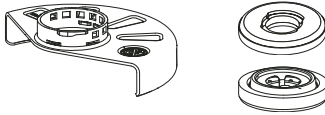
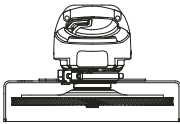
<sup>4</sup> För acceptabel diamanthjulsgometri referens *Tabell för ytterligare information om skydd och tillbehör.*

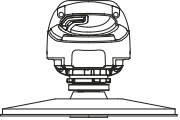
	Tillbehörstyp	Tillbehör	Skydd	Montering för referens
Slipning	Flexibel skiva (typ 27 / typ 29)		 Typ B (slipning)	
	Flexibelt slipmedel (t.ex. Sandpapper) (stöds av en flexibel stödrondell)		 Skydd krävs ej	 <sup>6</sup>

<sup>6</sup> Gummistödrondell och slipklämmutter (ingår med gummistödrondell) tillgängliga mot en extra kostnad från din lokala DeWALT-återförsäljare eller auktoriserat DeWALT servicecenter.

**⚠ VARNING!** Använd inte för att såga i trä eller träsnideri.  
Använd inte någon typ av tandade blad. Allvarliga personskador kan förorsakas.

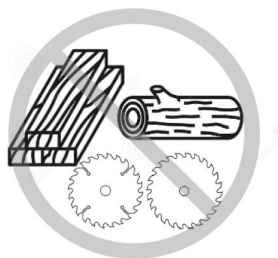

# ŞARJLI KÜÇÜK AVUÇ TAŞLAMA MAKİNESİ

## DCG406, DCG413



**UYARI: Orijinal alet kılavuzunda veya ayrıtca sunulan Bataryalar ve Şarj Cihazları kılavuzunda mevcut olan batarya ve şarj cihazı bölümleri de dahil olmak üzere, bu kılavuzdaki tüm güvenlik uyarılarını, talimatları, çizimleri ve teknik özellikleri okuyun.** Kılavuzlar,

Müşteri Hizmetleri ile iletişime geçilerek edinilebilir (bu kılavuzun arka sayfasına bakın).

### Teknik Veriler

		DCG406	DCG413
Voltaj	V <sub>DC</sub>	18	18
Tip		3	2
Batarya tipi		Li-iyon	Li-iyon
Maks. Güç Çıkışı	G	1647	1647
Yüksüz hız	dk <sup>-1</sup>	9000	9000
Taşlama diski çapı	mm	125	115
Taşlama diski kalınlığı (maks)	mm	6,4	6,4
Kesme diski çapı	mm	125	115
Kesme diski kalınlığı (maks)	mm	3	3
Telli disk çapı	mm	115	115
Telli disk kalınlığı (maks)	mm	13	13
Mil çapı		M14	M14
Mil uzunluğu	mm	21,5	21,5
Ağırlık (bataryasız)*	kg	1,80	1,78

\* ağırlığa yan tutamak ve siper dahildir

EN62841-2-3 uyarınca gürültü değerleri ve titreşim değerleri (triaks vektör toplamı):

L <sub>PA</sub> (emiyon ses basıncı seviyesi)	dB(A)	87	87
L <sub>WA</sub> (ses güç seviyesi)	dB(A)	95	95
K (verilen ses seviyesi için belirsizlik)	dB(A)	3	3

Yüzey taşlama

Titreşim emiyon değeri a <sub>h,AG</sub> =	m/sn <sup>2</sup>	7,5	7,5
Belirsizlik değeri K =	m/sn <sup>2</sup>	1,5	1,5

Zımpara diski

Titreşim emiyon değeri a <sub>h,DS</sub> =	m/sn <sup>2</sup>	<2,5	<2,5
Belirsizlik değeri K =	m/sn <sup>2</sup>	1,5	1,5

Beton taşlama ve kesme

Titreşim emiyon değeri a <sub>h,CG</sub> =	m/sn <sup>2</sup>	6,9	6,9
Belirsizlik değeri K =	m/sn <sup>2</sup>	1,5	1,5

Bu bilgi sayfasında verilen gürültü emiyonu düzeyi, EN62841 dahilinde belirtilen standart teste uygun olarak ölçülmüştür ve aletleri birbiriyle karşılaştırmak için kullanılabilir. Maruz kalma için bir ön değerlendirme olarak kullanılabilir.

**UYARI: Beyan edilen titreşim emiyon düzeyi, aletin ana uygulamalarını yansıtır. Bununla birlikte alet farklı uygulamalar için, farklı aksesuarla veya bakımsız kullanıldığında, titreşim**

emiyonu değişebilir. Bu, toplam çalışma süresindeki maruz kalma seviyesini önemli ölçüde artırabilir.

Tahmini titreşim maruziyeti, aletin kapalı kaldığı veya çalışmasına karşın iş görmediği zamanları da dikkate alınmalıdır. Bu, toplam çalışma süresindeki maruziyet düzeyini önemli ölçüde azaltabilir.

Operatörü titreşimin etkilerinden korumak için aşağıdakiler gibi ilave güvenlik önlemleri tanımlayın: aleti ve aksesuarları iyi muhafaza edin, ellerinizi sıcak tutun, iş kalıplarını organize edin.

**▲ DİKKAT:** Tel fırça veya aşındırıcı kesimle çalışmak farklı titreşim seviyelerine sebep olur.

**▲ UYARI:** İnce metal levhaların veya geniş bir yüzeye sahip ve kolayca titreşim oluşturan diğer malzemelerin taşlanması, beyan edilen gürültü emiyon değerlerinden çok daha yüksek (15 dB'ye kadar) toplam gürültü emiyonuna neden olabilir. Bu tür iş parçalarında, ağır esnek sönümleme malzemelerinin uygulanması gibi uygun önlemlerle ses yayılımı mümkün olduğunca engellenmelidir. Artan gürültü emiyonu, hem gürültüye maruz kalmayla ilgili risk değerlendirmesi hem de yeterli işitme korumasının seçilmesi açısından dikkate alınmalıdır.

### AT Uygunluk Beyanı

### Makine Yönetmeliği



### Şarjlı Küçük Avuç Taşlama Makinesi DCG406, DCG413

DEWALT **Teknik Veriler** bölümünde belirtilen ürünlerin şunlarla uyumlu olduğunu ilan eder: 2006/42/AT, EN62841-1:2015 +A11:2022, EN IEC 62841-2-3:2021 +A11:2021.

Bu ürünler aynı zamanda 2014/30/EU ve 2011/65/EU Yönetmeliklerine de uygundur. Daha fazla bilgi için, lütfen aşağıdaki adresi kullanarak DEWALT ile irtibata geçin veya kılavuzun arkasına bakın.

Bu belge altında imzası bulunan yetkili, teknik dosyanın derlenmesinden sorumludur ve bu beyanı DEWALT adına vermiştir.

Markus Rompel,  
Mühendislik Birimi Başkan Yardımcısı, PTE-Europe,  
DEWALT, Richard-Klinger-Straße 11,  
65510, Idstein, Almanya  
15.11.2024



**UYARI:** Yaralanma riskini azaltmak için, kullanım kılavuzunu okuyun.

### Tanımlar: Güvenlik Yönergeleri

Aşağıdaki tanımlar her işaret sözcüğü ciddiyet derecesini gösterir. Lütfen kılavuzu okuyun ve bu sembollere dikkat edin.

**▲ TEHLİKE:** Engellenmemesi halinde **ölüm** veya **ciddi yaralanma** ile sonuçlanabilecek çok yakın bir tehlikeli durumu gösterir.

▲ **UYARI:** Engellenmemesi halinde **ölüm** veya **ciddi yaralanma** ile sonuçlanabilecek potansiyel bir tehlikeli durumu gösterir.

▲ **DİKKAT:** Engellenmemesi halinde **önemsiz** veya **orta dereceli yaralanma** ile sonuçlanabilecek potansiyel bir tehlikeli durumu gösterir.

**İKAZ:** Engellenmemesi halinde **maddi hasara** neden olabilecek, **yaralanma** ile ilişkisi olmayan **durumları** gösterir.

▲ Elektrik çarpması riskini belirtir.

▲ Yangın riskini belirtir.

## Elektrikli El Aletleri İçin Genel Güvenlik Talimatları

▲ **UYARI:** Bu elektrikli aletle verilen tüm güvenlik uyarılarını, talimatları, resimleri ve teknik özellikleri okuyun. Aşağıda listelenen tüm talimatlara uyulmaması elektrik çarpmasına, yangına ve/veya ciddi yaralanmalara neden olabilir.

### BÜTÜN UYARI VE GÜVENLİK TALİMATLARINI İLERİDE BAKMAK ÜZERE SAKLAYIN

Uyarılarda yer alan «elektrikli alet» terimi şebeke elektriğiyle (kablolu) veya akü/pille (şarjlı) çalışan elektrikli aletinizi ifade etmektedir.

#### 1) Çalışma alanının Güvenliği

a) **Çalışma alanını temiz ve aydınlık tutun.** Karışık ve karanlık alanlar kazaya davetiye çıkartır.

b) **Elektrikli aletleri, yanıcı sıvılar, gazlar ve tozların bulunduğu yerler gibi yanıcı ortamlarda çalıştırmayın.** Elektrikli aletler, toz veya dumanları ateşleyebilecek kıvılcımlar çıkartır.

c) **Bir elektrikli aleti çalıştırırken çocuklardan ve etraftaki kişilerden uzak tutun.** Dikkatinizi dağıtıcı şeyler kontrolü kaybetmenize neden olabilir.

#### 2) Elektrik Güvenliği

a) **Elektrikli aletlerin fişleri prizlere uygun olmalıdır. Fiş üzerinde kesinlikle hiçbir değişiklik yapmayın. Topraklı elektrikli aletlerde hiçbir adaptör fişi kullanmayın.** Değiştirilmemiş fişler ve uygun prizler elektrik çarpması riskini azaltacaktır.

b) **Borular, radyatörler, ocaklar ve buzdolapları gibi topraklanmamış yüzeylerle vücut temasından kaçınınız.** Vücudunuzun topraklanması halinde yüksek bir elektrik çarpması riski vardır.

c) **Elektrikli aletleri yağmura maruz bırakmayın veya ıslatmayın.** Elektrikli alete su girmesi elektrik çarpması riskini arttıracaktır.

d) **Elektrik kablosunu uygun olmayan amaçlarla kullanmayın. Elektrikli aleti kesinlikle kablosundan tutarak taşımayın, çekmeyin veya prizden çıkartmayın. Kabloyu sıcaktan, yağdan, keskin kenarlardan veya hareketli parçalardan uzak tutun.** Hasarlı veya dolaşmış kablolar elektrik çarpması riskini artırır.

e) **Elektrikli bir aleti açık havada çalıştırıyorsanız, açık havada kullanıma uygun bir uzatma kablosu kullanın.** Açık havada kullanıma uygun bir kablunun kullanılması elektrik çarpması riskini azaltır.

f) **Eğer bir elektrikli aletin nemli bir bölgede çalıştırılması zorunluysa, bir artık akım aygıtı (RCD) korumalı bir kaynak kullanın.** Bir RCD kullanılması elektrik şoku riskini azaltır.

#### 3) Kişisel Güvenlik

a) **Elektrikli bir aleti kullanırken her zaman dikkatli olun, yaptığınız işe yoğunlaşın ve sağduyulu davranın. Elektrikli bir aleti yorgunken veya ilaç ya da alkolün etkisi**

**altındayken kullanmayın.** Elektrikli aletleri kullanırken bir anlık dikkatsizlik ciddi kişisel yaralanmayla sonuçlanabilir.

b) **Kişisel koruyucu ekipmanları mutlaka kullanın.**

**Daima koruyucu gözlük takın.** Koşullara uygun toz maskesi, kaymayan güvenlik ayakkabıları, baret veya kulaklık gibi koruyucu donanımların kullanılması kişisel yaralanmaları azaltacaktır.

c) **İstem dışı çalıştırılmasını önleyin. Aleti güç kaynağına ve/veya aküye bağlamadan, yerden kaldırmadan veya taşımadan önce düğmenin kapalı konumda olduğundan emin olun.** Aleti, parmağınız düğme üzerinde bulunacak şekilde taşımak veya açık konumdaki elektrikli aletleri elektrik şebekesine bağlamak kazaya davetiye çıkartır.

d) **Elektrikli aleti açmadan önce tüm ayarlama anahtarlarını çıkartın.** Elektrikli aletin hareketli bir parçasına takılı kalmış bir anahtar kişisel yaralanmaya neden olabilir.

e) **Ulaşmakta zorlandığınız yerlerde kullanmayın. Daima sağlam ve dengeli basın.** Bu, beklenmedik durumlarda elektrikli aletin daha iyi kontrol edilmesine olanak tanır.

f) **Uygun şekilde giyinin. Bol elbiseler giymeyin ve takı takmayın. Saçınızı ve elbiselerinizi hareketli parçalardan uzak tutun.** Bol elbiseler ve takılar veya uzun saç hareketli parçalara takılabilir.

g) **Eğer kullandığınız üründe toz emme ve toplama özellikleri olan ataşmanlar varsa bunların bağlı olduğundan ve doğru şekilde kullanıldığından emin olun.** Bu ataşmanların kullanılması tozla ilgili tehlikeleri azaltabilir.

h) **Aletlerin sık kullanımı sonucu oluşan aşınalığın keyfi davranışta bulunmanıza ve aletle ilgili güvenlik ilkeleri ihmal etmenize neden olmasına izin vermeyin.** Dikkatsiz bir hareket bir anda ciddi yaralanmalara neden olabilir.

#### 4) Elektrikli Aletlerin Kullanımı ve Bakımı

a) **Elektrikli aleti zorlamayın. Uygulamanız için doğru elektrikli aleti kullanın.** Doğru elektrikli alet, belirlendiği kapasite ayarında kullanıldığında daha iyi ve güvenli çalışacaktır.

b) **Düğme açmıyor ve kapatmıyorsa elektrikli aleti kullanmayın.** Düğmeyle kontrol edilemeyen tüm elektrikli aletler tehlikelidir ve tamir edilmesi gerekmektedir.

c) **Herhangi bir ayar, aksesuar değişimi veya elektrikli aletlerin saklanması öncesinde fişi güç kaynağından çekin ve/veya eğer demonte edilebilir tipteyse, bataryayı aletten ayırın.** Bu tür önleyici güvenlik tedbirleri elektrikli aletin istem dışı olarak çalıştırılması riskini azaltacaktır.

d) **Elektrikli aleti, çocukların ulaşamayacağı yerlerde saklayın ve elektrikli aleti tanımayan veya bu talimatları bilmeyen kişilerin elektrikli aleti kullanmasına izin vermeyin.** Elektrikli aletler, eğitimsiz kullanıcıların elinde tehlikelidir.

e) **Elektrikli aletleri iyi durumda muhafaza edin. Hareketli parçalardaki hizalama hatalarını ve tutuklukları, parçalardaki kırılmalar ve elektrikli aletin çalışmasını etkileyebilecek tüm diğer koşulları kontrol edin. Hasarlı ise, elektrikli aleti kullanmadan önce tamir ettirin.**

Kazaların çoğu, elektrikli aletlerin bakımının yeterli şekilde yapılmamasından kaynaklanır.

f) **Kesim aletlerini keskin ve temiz tutun.** Bakımı uygun şekilde yapılmış keskin kesim uçlu kesim aletlerinin sıkışma ihtimali daha düşüktür ve kontrol edilmesi daha kolaydır.

g) **Elektrikli aleti, aksesuarlarını ve aletin diğer parçalarını kullanırken bu talimatlara mutlaka uyun ve çalışma ortamının koşullarını ve yapılacak işin ne olduğunu göz**

**önünde bulundurun.** Elektrikli aletin öngörülen işlemler dışındaki işlemler için kullanılması tehlikeli durumlara neden olabilir.

h) **Tüm tutamakları ve tutma yerlerini kuru, temiz ve üzerinde yağ ile gres bulunmayacak şekilde muhafaza edin.** Kaygan tutamaklar ve tutma yerleri, beklenmedik durumlarda aletin güvenli bir şekilde tutulması ve kontrol edilmesine izin vermez.

### 5) Şarjlı Aletlerin kullanımı ve bakımı

a) **Sadece üretici tarafından belirtilen şarj cihazı ile şarj edin.** Bir akü tipine uygun bir şarj cihazı başka tipte bir aküyü şarj etmek için kullanıldığında yangın riski yaratabilir.

b) **Elektrikli aletleri yalnızca özel olarak tanımlanmış akülerle kullanın.** Başka akülerin kullanılması yaralanma ve yangın riskine yol açabilir.

c) **Akü kullanımda değilken, ataç, bozuk para, anahtar, çivi, vida veya terminaller arasında kontağa neden olabilecek diğer küçük metal nesnelere uzak tutulmalıdır.** Akü terminallerinin birbirine kısa devre yapılması yanıklara veya yangına neden olabilir.

d) **Uygun olmayan koşullarda, akü sıvı sızıntısı yapabilir; sıvıya temas etmekten kaçının. Kazara temas etmeniz halinde suyla yıkayın. Sıvı, gözlerinize temas ederse, ayrıca bir doktora başvurun.** Aküden sıvı sızması tahriş veya yanıklara neden olabilir.

e) **Hasarlı ya da modifiye edilmiş bir batarya veya aleti kullanmayın.** Hasarlı ya da modifiye edilmiş bataryalar yangın, patlama veya yaralanma riskiyle sonuçlanan beklenmedik durumlara neden olabilir.

f) **Bir batarya veya aleti ateşe veya aşırı ısıya maruz bırakmayın.** 130 °C üzeri ısı veya ateşe maruz kalması patlamaya neden olabilir.

g) **Tüm şarj talimatlarına uyun ve talimatlarda belirtilen sıcaklık aralığı dışında batarya veya aleti şarj etmeyin.** Doğru olmayan şekilde veya belirtilen aralık dışındaki sıcaklıklarda şarj edilmesi bataryaya hasar verebilir ve yangın riskini artırabilir.

### 6) Servis

a) **Elektrikli aletinizi, sadece orijinal yedek parçaların kullanıldığı yetkili servisine tamir ettirin.** Bu, elektrikli aletin güvenliğinin muhafaza edilmesini sağlayacaktır.

b) **Hasar görmüş bataryalara asla serviste bulunmayın.** Bataryaların servisi sadece üretici veya yetkili servis tarafından yapılabilir.

### TÜM İŞLEMLER İÇİN GÜVENLİK TALIMATLARI

#### Taşlama, Zımparalama, Tel Fırçalama veya Kesme İşlemleri için Genel Güvenlik Uyarıları:

a) **Bu elektrikli alet, taşlama, satinaj, polisaj veya kesim makinesi olarak kullanılmak üzere tasarlanmıştır. Bu elektrikli aletle verilen tüm güvenlik uyarılarını, talimatları, resimleri ve teknik özellikleri okuyun.** Aşağıda listelenen tüm talimatlara uyulmaması elektrik çarpmasına, yangına ve/veya ciddi yaralanmalara neden olabilir.

b) **Bu elektrikli aletle parlatma işlemlerinin yapılması tavsiye edilmez.** Elektrikli aletin kullanım amacı dışındaki işlemler tehlike yaratarak yaralanmalara neden olabilir.

c) **Bu elektrikli aleti, alet üreticisi tarafından özel olarak tasarlandığı ve belirtilmediği bir şekilde çalışacak şekilde dönüştürmeyin.** Böyle bir dönüştürme, kontrol kaybının yanı sıra ciddi yaralanmalara neden olabilir.

d) **Üretici firma tarafından özel olarak tasarlanmamış ve belirtilmemiş aksesuarları kullanmayın.** Aksesuarın elektrikli aletinize takılabiliyor olması güvenli çalışacağını garanti etmez.

e) **Aksesuarın nominal hızı en az elektrikli alet üzerinde yazan maksimum hıza eşit olmalıdır.** İlgili nominal hızından daha hızlı çalışan aksesuarlar kırılabilir ve etrafa saçılabilir.

f) **Aksesuarınızın dış çapı ve kalınlığı elektrikli aletinizin kapasite değerleri dahilinde olmalıdır.** Doğru ebatta olmayan aksesuarlar yeterli koruma sağlamaz ve kontrol edilemez.

g) **Aksesuar montajının boyutları, elektrikli aletin montaj donanımının boyutlarına uygun olmalıdır.** Elektrikli aletin montaj donanımına uymayan aksesuarlar dengesiz çalışır, aşırı titreşim yapar ve kontrolü kaybetmeye neden olabilir.

h) **Hasar görmüş olan bir aksesuarı kullanmayın. Her kullanımdan önce aksesuarları inceleyin, örneğin aşındırıcı diski talaş ve çatlaklara karşı, disk tabanı çatlak, kopma ya da aşırı kullanıma karşı, tel fırçayı gevşek ya da kırık tellere karşı kontrol edin. Elektrikli alet ya da aksesuar düşürülürse, hasar olup olmadığını kontrol edin ya da sağlam aksesuar takın. Aksesuarın incelenmesi ve monte edilmesinden sonra, kendinizi ve etraftaki insanları dönen aksesuar düzleminde uzakta tutun ve elektrikli aleti bir dakika boyunca maksimum yüksüz hızda çalıştırın.** Bu test süresince hasarlı aksesuarlar normal olarak kırılarak dağılacaktır.

i) **Koruyucu ekipman giyin. Uygulamaya bağlı olarak yüz siperi veya güvenlik gözlüğü kullanın. Duruma bağlı olarak toz maskesi, kulaklık, eldiven ve küçük zımpara veya iş parçası parçalarını durdurabilecek iş önlüğü kullanın.**

Göz koruyucu, çeşitli işlemlerin neden olduğu uçan parçacıkları durdurabilecek özellikte olmalıdır. Toz maskesi veya solunum aygıtı, yaptığınız işlemin neden olduğu parçacıkları filtreleyebilecek özellikte olmalıdır. Yüksek yoğunluklu gürültüye uzun süre maruz kalınması, işitme kaybına yol açabilir.

j) **Etrafta bulunanların çalışma alanından güvenli bir mesafede durmalarını sağlayın. Çalışma alanına giren herkes koruyucu ekipman giymelidir.** İş parçasının veya kırılan bir aksesuarın parçaları uçuşarak çalışılan alanın hemen yakınında bulunanların yaralanmasına neden olabilir.

k) **Kesim aksesuarının gömülü elektrik kablolarına temas etmesine yol açabilecek durumlarda aleti sadece yalıtımlı saplarından tutun.** Elektrik akımı bulunan kablolarla temas, akımı elektrikli aletin iletken metal parçaları üzerinden kullanıcıya ileterek elektrik çarpmasına yol açacaktır.

l) **Aksesuar tam olarak durmadan elektrikli aleti asla yere koymayın.** Dönen aksesuar yüzeye takılarak elektrikli aletin kontrolünüzden çıkmasına neden olabilir.

m) **Elektrikli aleti sağınızda veya solunuzda taşırken çalıştırmayın.** Kaza ile temas halinde, dönen aksesuar giysinize takılabilir, aksesuarı vücudunuza doğru çekebilir.

n) **Elektrikli aletin havalandırma deliklerini düzenli olarak temizleyin.** Motor fanı tozu gövdenin içine çeker ve toz metallerin aşırı miktarda birikmesi elektrik hasarlarına yol açabilir.

o) **Elektrikli aleti yanıcı malzemelerin yanında çalıştırmayın.** Kıvılcıklar bu malzemelerin tutuşmasına neden olabilir.

p) **Sıvı soğutucu gerektiren aksesuarları kullanmayın.** Su veya başka soğutma sıvılarının kullanılması elektrik çarpmasına neden olabilir.

## TÜM İŞLEMLER İÇİN EK GÜVENLİK TALİMATLARI

### Geri Tepme ve İlgili Uyarılar

Geri tepme, dönen diskin, zımpara tabanının, fırçanın veya başka bir aksesuarın sıkışma veya takılmaya karşı gösterdiği reaksiyondur. Sıkışma veya takılma dönen aksesuarın aniden durmasına neden olur, bu daha sonra kontrolsüz elektrikli aletin bağlanma noktasında, aksesuarın dönme yönünün tersine doğru zorlanmasına yol açar.

Örneğin, bir aşındırıcı diskin işleme tabi tutulan parçaya takılması ya da sıkışması durumunda sıkışma noktasına giren disk kenarı malzemenin yüzeyini kazıyarak diskin yerinden çıkmasına ya da fırlamasına neden olabilir. Disk, sıkışma noktasındaki hareket yönüne bağlı olarak kullanıcıya doğru veya kullanıcıdan uzağa fırlayabilir. Ayrıca, taşlama diskleri bu koşullar altında kırılabilir.

Geri tepme, aletin yanlış kullanılmasından ve/veya hatalı kullanma prosedür veya şartlarından kaynaklanır ve aşağıda verilen uygun tedbirler alınarak önlenebilir:

- Elektrikli aleti her iki elinizle sağlam bir şekilde tutun, vücudunuzu ve kollarınızı geri tepme güçlerine dayanacak şekilde konumlandırın. Çalıştırma sırasında oluşa geri tepme veya tork tepkisine karşı, varsa, yardımcı tutamağı her zaman kullanın.** Kullanıcı, gerekli tedbirlerin alınması durumunda, tork tepkisini veya geri tepme güçlerini kontrol edebilir.
- Elinizi daima dönen aksesuardan uzak tutun.** Aksesuar elinizin üzerinde geri tepelir.
- Vücudunuzu, geri tepme olması halinde elektrikli aletin hareket edebileceği alanda konumlandırmayın.** Geri tepme, aletin takılma noktasında diskin hareketinin tersi yönde itilmesine neden olur.
- Özellikle köşelerde ve keskin kenarlı yerlerde daha dikkatli çalışın. Aksesuarı zıplatmayın ve takılıp sıkışmasını önleyin.** Köşeler, keskin kenarlar veya zıplama, dönen aksesuarın takılmasına neden olarak kontrolün kaybolmasına veya geri tepmeye yol açabilir.
- Bir zincir testere, ahşap oyma bıçağı, parçalı elmas disk, çevresel aralığı 10 mm'den büyük veya dişli testere bıçağı takmayın.** Bu tür bıçaklar sık sık geri tepme yaparak kontrol kaybına neden olur.

### Taşlama ve Kesim İşleri için Özel Güvenlik Uyarıları

- Yalnızca elektrikli aletiniz için belirtilen disk türlerinin yanı sıra seçilen disk için tasarlanmış özel siper kullanın.** Elektrikli aletin tasarımına uygun olmayan diskler yeterince korunamazlar ve güvenli değildir.
- Çukur göbekli disklerin taşlama yüzeyi, koruma ağız düzleminin altına monte edilmelidir.** Düzgün şekilde monte edilmemiş olan ve koruma ağızının yüzey kısmından dışarı sarkan disk yeterince korunamayabilir.
- Siper, diskin kullanıcı tarafından açıktan kalan kısmı minimum olacak şekilde elektrikli alete sıkıca yerleştirilmeli ve maksimum güvenlik sağlayacak şekilde konumlandırılmalıdır.** Siper, kullanıcıyı kopan disk parçaları, diske kazara temas etme ve giysiyi yakabilecek kıvılcımlara karşı korur.
- Diskler sadece belirtilen uygulamalarda kullanılmalıdır. Örneğin, kesim diskinin kenarı ile taşlama yapmayın.** Aşındırıcı kesim diskleri çevresel taşlama için tasarlanmışlardır, bu disklere uygulanan kenar güçleri disklerin parçalanmasına neden olabilir.
- Her zaman seçilen disk için doğru boyuta ve şekle sahip, hasarsız disk flanşları kullanın.** Uygun disk flanşları

diski destekleyerek diskin kırılma ihtimalini azaltırlar. Kesim disk flanşları, taşlama disk flanşlarından farklı olabilir.

f) **Büyük elektrikli aletlerin aşınmış disklerini kullanmayın.** Büyük elektrikli alet için tasarlanmış disk küçük aletin yüksek hızı için uygun değildir ve parçalanabilir.

g) **Çift amaçlı diskleri kullanırken, daima gerçekleştirilen uygulama için doğru siperi kullanın.** Doğru siperin kullanılmaması, istenen koruma düzeyini sağlayamayabilir ve bu da ciddi yaralanmalara yol açabilir.

### Kesim İşleri için Özel İlave Güvenlik Uyarıları

- Kesme diskinde "bastırmayın" veya aşırı baskı uygulamayın. Aşırı derin kesimler yapmaya çalışmayın.** Diske aşırı basınç uygulanması yükü ve kesim sırasında diskin bükülme ya da sıkışma ihtimali ile diskin geri tepme ve kırılma ihtimalini artırır.
- Vücudunuzu dönen disk ile aynı hizada veya diskin arkasında kalacak şekilde konumlandırmayın.** İşlemin yapıldığı noktada disk vücudunuzdan uzağa doğru hareket ederken olası bir geri tepme, dönen diskin ve elektrikli aletin doğrudan size doğru itilmesine neden olabilir.
- Disk sıkışma yapıyorsa veya herhangi bir nedenle kesim işlemine ara verilirken elektrikli aleti kapatın ve disk tamamen durana kadar elektrikli aleti hareketsiz olarak tutun. Disk hareket halindeyken kesim yapılan yerden kesim diskini asla çıkarmaya kalkışmayın; aksi takdirde geri tepme meydana gelebilir.** Diskin sıkışma yapmasının nedenlerini araştırın ve gidermek için gerekli düzeltmeleri yapın.
- İş parçası üzerinde yeniden kesim işlemi başlatmayın. Diskin tam hıza çıkmasını bekleyin ve kesim noktasına dikkatli bir şekilde yeniden girin.** Elektrikli alet üzerinde çalışılan parçaya yeniden konumlandırılırken disk sıkışma, sağa sola yürüme veya geri tepme yapabilir.
- Diskin sıkışma veya geri tepme ihtimalini en aza indirmek için panelleri veya büyük parçaları destekleyin.** Büyük parçalar kendi ağırlıklarından dolayı bel vermeye meyillidirler. Parçanın kesim hattına yakın bir noktaya ve diskin her iki tarafına olacak şekilde parçanın kenarlarına destek yerleştirilmelidir.
- Mevcut duvarlar veya diğer kör alanlarda "cep kesimi" yaparken daha dikkatli olun.** Malzeme içine dalan disk geri tepmeye neden olabilecek şekilde gaz ve su borularını, elektrik kablolarını ve nesnelere kesebilir.
- Kavisli kesim yapmaya çalışmayın.** Diske aşırı baskı uygulanması yükü ve kesme sırasında diskin bükülme ya da sıkışma ihtimali ile diskin geri tepme ve kırılma ihtimalini artırarak ciddi yaralanmalara neden olabilir.

### Zımparalama İşlemleri için Ek Güvenlik Talimatları

- Uygun boyutta zımpara diski kağıdı kullanın. Zımpara kağıdını seçerken üretici firmanın tavsiyelerine uyun.** Zımpara tabanından taşan zımpara kağıdı kırılma tehlikesi yaratır ve takılmaya, diskin parçalanmasına ya da geri tepmeye yol açabilir.

### Tel Fırçalama İşlemleri için Ek Güvenlik Talimatları

- Sıradan işlemlerde bile fırçadan tel parçacıkları fırlayabileceğini unutmayın. Fırçaya aşırı yük uygulayarak telleri aşırı germeyin.** Tel parçacıkları ince giysilere ve/veya deriye kolayca nüfuz edebilir.
- Tel fırçalama işlemi için siper kullanımı tavsiye edilirse telli disk ya da fırçanın siper ile temasına izin vermeyin.** İş ve merkezkaç güçlerinden dolayı disk veya tel fırçanın çapı genişleyebilir.

## Taşlama Makineleri için Ek Güvenlik Önlemleri

a) **Bu alette Tip 11 (havşa kabı) diskleri kullanmayın.** Uygun olmayan aksesuar kullanımı yaralanmalara neden olur.

b) **Daima yan tutamağı kullanın. Tutamağı sağlam bir şekilde sıkın.** Aletin kontrolünü sağlamak için her zaman yan tutamak kullanılmalıdır.

c) **Parçalı elmas diskleri kullanırken, yalnızca çevre boşluğu 10 mm'den büyük olmayan ve negatif eğim açısına sahip olan elmas diskler kullanın (bkz. Siperler ve Aksesuarlar için Ek Bilgiler Tablosu.)**

## Toza Maruziyetin Azaltılması

Çalışmaya başlamadan önce, çalışırken oluşabilecek tozun tehlike sınıfını kontrol edin.

**▲ UYARI:** Sağlığa zararlı olabileceği için tozla temastan veya tozu solumaktan kaçının. Bir elektrikli alet kullanılırken ve diğer inşaat faaliyetleri yürütülürken oluşan toz, solunum yolu enfeksiyonlarına, alerjik reaksiyonlara, kansere, doğum kusurlarına veya kullanan kişi ya da çevredekilerde diğer üreme sorunlarına neden olduğu bilinen kimyasallar, mineraller veya parçacıklar içerebilir.

• Bu toz, örneğin kayın veya meşe gibi sert ağaçlar, kurşun bazlı boyalar, beton, duvar veya kuvars içeren taşlar üzerinde çalışırken oluşabilir.

• Asbest içeren malzemeler yalnızca uzmanlar tarafından kullanılabilir.

• Çalışılan malzemeyle ilgili ülkenizde yürürlükte olan yasal düzenlemelere uyun.

• Yerel olarak geçerli toz koruma düzenlemelerine uygun ve üzerinde çalışılacak malzemeye uygun, resmi olarak onaylanmış bir koruma sınıfına sahip bir toz emici veya emme sistemi kullanın.

• Ortaya çıkan toz parçacıklarını doğrudan kaynağında yakalayın ve çevredeki alanda tortu oluşmasını önleyin. Bu amaç için uygun toz toplama aksesuarları kullanın.

## İlave önlemler:

– Çalışma alanının iyi havalandırıldığından emin olun.

– Oluşan toz türüne uygun bir solunum maskesi takın.

## Diğer Riskler

İlgili güvenlik düzenlemelerinin uygulanması ve güvenlik cihazlarının kullanılmasına rağmen, bazı risklerden kaçınmak mümkün değildir. Bunlar:

• İşitme kaybı.

• Sıçrayan parçacıklar kaynaklı yaralanma riski.

• Çalışma sırasında ısınan aksesuarlardan kaynaklanan yanık tehlikesi.

• Uzun süreli kullanımdan kaynaklanan yaralanma riski.

• Tehlikeli maddelerin tozlarından kaynaklanan riskler.

## Elektrik Güvenliği

Elektrik motoru sadece tek bir voltaj için tasarlanmıştır. Her zaman batarya voltajının, aletin üretim etiketinde voltajla aynı olup olmadığını kontrol edin. Aynı zamanda şarj aletinizin voltajının ana şebeke voltajınızla aynı olduğundan emin olun.



DEWALT şarj cihazınız EN60335 standardına uygun olarak çift yalıtımlıdır; bu nedenle, topraklama kablosuna gerek yoktur.

**▲ UYARI:** 30mA veya daha düşük kaçak akım değerine sahip bir kaçak akım rölesi kullanılmasını öneriyoruz.

Elektrik kablosu hasarlıysa, DEWALT servis merkezlerinden edinebileceğiniz, özel hazırlanmış bir kabloyla değiştirilmelidir.

## Şebeke Fişi Değiştirme (Yalnızca İngiltere ve İrlanda)

Yeni bir şebeke fişinin takılması gerekiyorsa:

- Eski fişi güvenli bir şekilde imha edin.
- Kahverengi kabloyu fişteki elektrik terminaline bağlayın.
- Mavi kabloyu nötr uca bağlayın.

**▲ UYARI:** Toprak terminale bağlantı yapılmamalıdır. Kaliteli fişlerle birlikte verilen bağlantı talimatlarını izleyin. Önerilen sigorta: 3 A.

## Uzatma Kablosu Kullanılması

Uzatma kablosu gerçekten gerekmedikçe kullanılmamalıdır. Şarj aletinizin giriş gücüne (**Teknik Verilere bakın**) uygun, onaylı bir uzatma kablosu kullanın. Minimum iletken ebadı 1 mm<sup>2</sup>, maksimum uzunluk 30 m'dir. Bir kablo makarası kullanırken, her zaman kabloyu makaradan tamamen çıkarın.

## BU TALİMATLARI SAKLAYIN

## Batarya Tipi

Bu bataryalar kullanılmalıdır:

Akü	(kg)	Akü	(kg)
DCB546	1,08	DCB184/B/G	0,62
DCB547/G	1,46	DCB185	0,35
DCB548	1,46	DCB187	0,54
DCB549	2,12	DCB188	0,95
DCB181	0,35	DCB189	0,54
DCB182	0,61	DCBP034/G	0,32
DCB183/B/G	0,40	DCBP518/G	0,75

Daha fazla bilgi için pil/şarj cihazı kılavuzuna bakın.

## Paket İçeriği

Paket şunları içerir:

- 1 Avuç taşlama makinesi
- 1 Tip A Siper
- 1 Tip B Siper
- 1 Yan tutamak
- 1 Destek flanşı
- 1 Kilit flanşı
- 1 Altıgen anahtar
- 1 Li-lyon batarya (C1, D1, L1, M1, P1, S1, T1, X1 modelleri)
- 2 Li-lyon batarya (C2, D2, L2, M2, P2, S2, T2, X2 modelleri)
- 3 Li-lyon batarya (C3, D3, L3, M3, P3, S3, T3, X3 modelleri)
- 1 Kullanım kılavuzu

• Alet, parçalar ve aksesuarlarda nakliye sırasında hasar oluşup oluşmadığını kontrol edin.

• Çalıştırmadan önce bu kılavuzu iyice okuyup anlamak için zaman ayırın.

## Alet Üzerindeki Etiketler

Alet üzerinde aşağıdaki semboller gösterilir:



Kullanmadan önce kullanım kılavuzunu okuyun.



Kulak koruması kullanın.



Göz koruması kullanın.



Daima iki elinizle tutarak kullanın.



Tip B siperi, kesme işlerinde kullanmayın.

### Tarih Kodu Konumu (Şek. [Fig.] D)

Üretim tarihi kodu **16** 4 haneli bir yıldan ve ardından 2 haneli bir haftadan oluşur ve 2 haneli bir fabrika kodu eklenerek uzatılır.

### Tanım (Şek. A)

**▲ UYARI:** Hiçbir zaman elektrikli aleti veya herhangi bir parçasını değiştirmeyin. Hasarla veya yaralanmayla sonuçlanabilir.

- 1 Açma/kapama düğmesi
- 2 Kilitleme kolu
- 3 Mil kilidi düğmesi
- 4 Mil
- 5 Destek flanşı
- 6 Kilitleme flanşı
- 7 Tip B siper
- 8 Siper açma kolu
- 9 Batarya
- 10 Batarya çıkarma düğmesi
- 11 Yan tutamak
- 12 Tip A siper

### Kullanım Amacı

Kablosuz avuç taşlama makinesi profesyonel kesme, taşlama, zımparalama ve tel fırça işlemleri için tasarlanmıştır.

Ortadan basık diskler ve flap disk dışında taşlama diski **KULLANMAYIN**.

**ISLAK KOŞULLARDA** veya yanıcı sıvı ya da gazların mevcut olduğu ortamlarda kullanmayın.

Avuç taşlama makineniz profesyonel kullanım amaçlı bir elektrikli alettir.

Çocukların aleti ellemesine **İZİN VERMEYİN**. Bu alet deneyimsiz kullanıcılar tarafından kullanılırken nezaret edilmelidir.

**▲ TEHLİKE:** Ahşap kesme ve oyma işleri için kullanmayın. Herhangi türden bir dişli bıçak kullanmayın. Ciddi yaralanma meydana gelebilir.

• **Küçük çocuklar ve engelliler.** Bu cihaz yanlarında bir gözetmen olmadan küçük çocukların ve engellilerin kullanımına uygun değildir.

• Bu ürün, güvenliklerinden sorumlu kişinin gözetiminde olmadıklarında, fiziksel (çocuklar dahil), algısal veya zihinsel kapasite kaybı yaşamış deneyimsiz, bilgisiz ve yetenezsiz kişiler tarafından kullanılmamalıdır. Çocuklar asla bu ürünle yalnız bırakılmamalıdır.

### Özellikler

#### Kickback Brake™

Bir sıkışma, durma veya takılma durumu algılanırsa, elektronik fren hemen durdurmak için azami kuvvetle devreye girer, avuç taşlama makinesinin hareketini azaltır ve makineyi kapatır. Aletin yeniden çalışması için düğmenin serbest bırakılması gerekir.

#### Power-OFF™ Aşırı Yük Koruması

Motorun aşırı yüklenmesi durumunda motora gönderilen güç azaltılacaktır. Sürekli motor aşırı yüklenmelerinde alet kapanacaktır.

Aletin yeniden çalışması için düğmenin serbest bırakılması gerekir. Mevcut yük, aşırı yüklenmenin mevcut değerine (motor yanma noktası) ulaştığında alet kapanacaktır. Eğer aşırı yüklenmeden dolayı alet kapanırsa, aşırı yüklenme durumu sona erene kadar alet üzerine daha az güç/ağırlık uygulayın.

### Titreşim Engelleyici Yan Tutamak

Titreşim engelleyici yan tutamak, aletin oluşturduğu titreşimleri absorbe ederek ekstra konfor sunar.

### Yumuşak Başlama Özelliği

Yumuşak ilk hareket özelliği, başlatma sırasında ilk sarsıntıyı önlemek amacıyla hızın yavaş yavaş artmasına imkan verir. Bu özellik, dar alanlarda çalışırken son derece faydalıdır.

### Acil Durum Kesme

Acil durum kesme özelliği güç kaynağında bir aksaklık olduğunda anahtara müdahale etmeye gerek kalmadan durdurur ve yeniden başlatır.

### Elektronik Kavrama

Elektronik tork sınırlayıcı debriyaj, diskin sıkışması durumunda operatöre iletilen azami tork reaksiyonunu azaltır. Bu özellik aynı zamanda dişli düzeneğinin ve elektrik motorunun teklemesini engeller. Tork sınırlama kavraması fabrikada ayarlanmıştır ve ayarlanamaz.

### MONTAJ VE AYARLAR

**▲ UYARI:** Ciddi yaralanma riskini azaltmak için herhangi bir ayar yapmadan ya da parça veya aksesuarları söküp takmadan önce aleti kapatın ve bataryayı çıkartın. Kazara çalışma yaralanmaya neden olabilir.

**▲ UYARI:** Yalnızca DEWALT batarya ve şarj cihazlarını kullanın.

### Bataryanın Alete Takılması ve Çıkarılması (Şek. B)

**NOT:** Bataryanın **9** tamamen dolu olduğundan emin olun.

### Bataryanın Aletin Tutma Koluna Takılması

1. Bataryayı **9** alet kolunun içindeki raylara hizalayın (Şek. B).
2. Batarya tam olarak alettaki yerine oturana kadar tutma koluna kaydırın ve kilit tırnağının yerine yerleşme sesini duyduğunuzdan emin olun.

### Bataryanın Aletten Çıkartılması

1. Serbest bırakma düğmesine **10** basın ve bataryayı sıkıca çekerek aletin tutma kolundan çıkarın.
2. Bataryayı bu kılavuzun şarj cihazı kısmında açıklandığı gibi şarj cihazına takın.

### Enerji Göstergeli Bataryalar (Şek. B)

Bazı DEWALT bataryalar, üç yeşil LED lambasından oluşan ve kalan şarj seviyesini gösteren bir enerji göstergesine sahiptir.

Enerji göstergesini devreye sokmak için enerji göstergesi düğmesine basın ve basılı tutun. Üç yeşil LED lambasının bir kombinasyonu kalan şarj seviyesini gösterecek şekilde yanacaktır. Aküdeki şarj seviyesi kullanılabilir limitin altındayken, yakıt göstergesi yanmaz ve akünün şarj edilmesi gerekir.

**NOT:** Enerji göstergesi sadece bataryada kalan şarjın bir göstergesidir. Ürün bileşenleri, sıcaklık ve son kullanıcı uygulamasına dayalı varyasyonlarına tabi olan alet işlevselliğini göstermez.

### Yan Tutamağın Takılması (Şek. C)

**▲ UYARI:** Aleti kullanmadan önce, tutamak kolun iyice sıkıldığından emin olun.

Yan tutamağı **11** gövdenin her iki tarafındaki deliklerden birine iyice vidalayın. Aletin kontrolünü sağlamak için her zaman yan tutamak kullanılmalıdır.

### Dişli Kutusunun Döndürülmesi (Şek. A)

Kullanıcı konforunu arttırmak amacıyla kesme işlemleri için dişli kutusu 90° dönecektir.

1. Dişli kutusunu motor gövdesine bağlayan dört köşe vidasını sökün.
2. Dişli kutusunu motor gövdesinden ayırmadan, dişli kutusu kafasını istenilen konuma döndürün.

**NOT:** Dişli kutusu ve motor gövdesi 3 mm'den fazla ayrılırsa, alete bir DEWALT servis merkezi tarafından bakım yapılmalı ve gövde yeniden yerine takılmalıdır. Alete bakım yapılmazsa motor ve yatak arızalanabilir.

3. Dişli kutusunu motor gövdesine takmak için vidalarını yerlerine takın. Vidaları 2,2 Nm torkla sıkın. Aşırı sıkılmak vidaların soyulmasına neden olabilir.

### Siperler

**▲ DİKKAT:** Tüm taşlama diskleri, kesme diski, zımparalama flap diskleri, tel fırçalama veya yuvarlak tel fırçalama diskleri ile siperler kullanılmalıdır. Bu ünite ile sunulan siperleri görmek için Şekil A'ya bakın. Bazı uygulamalar için yerel satıcınızdan ya da yetkili servis merkezinizden doğru siperin satın alınması gerekebilir.

**▲ DİKKAT:** Yüzey taşlama için Tip A (kesme) bir disk siperi kullanırken, disk siperi iş parçasına temas ederek zayıf kontrole neden olabilir.

**▲ DİKKAT:** Bağlı zımpara diskleriyle kesme işlemleri için Tip B (taşlama) disk siperi kullanıldığında, uçuşan kıvılcımlara ve parçacıklara maruz kalmanın yanı sıra disk parçalaması durumunda disk parçalarına maruz kalma riski artar.

**▲ DİKKAT:** Beton veya duvarda kesme ve yüzey giderme işlemleri için Tip A (kesme), Tip B (taşlama) disk siperi kullanıldığında, toza maruz kalma ve geri tepme ile sonuçlanan kontrol kaybı riski artar.

**▲ DİKKAT:** Teknik verilerde belirtilen maksimum kalınlıktan daha büyük bir kalınlığa sahip disk tipi tel fırçalı Tip A (kesme), Tip B (taşlama) disk siperi kullanırken, teller siperine takılabilir ve bu da tellerin kopmasına yol açabilir.

**NOT:** Kenar taşlama ve kesme özel olarak bu amaçla tasarlanmış ve üretilmiş Tip 27 disklerle yapılabilir; 6 mm kalınlığındaki diskler yüzey taşlama için tasarlanırken daha ince olan Tip 27 disklerin yüzey taşlama için uygun olup olmadığı ya da sadece kenar taşlama/kesme için mi uygun olduğunu görmek için üretici firma etiketinin incelenmesi gerekir. Yüzey taşlamanın yasak olduğu herhangi bir disk için bir Tip A (kesme) disk siperi kullanılmalıdır. Tüm çift amaçlı (birleşik taşlama ve kesme zımparalama) diskler için Tip A (kesme) (önceden tip 1/41 olarak adlandırılan) disk siperi kullanılmalıdır. Kesme işlemi ayrıca Tip 1/41 disk ve daha önce Tip 1/41 disk siperi olarak adlandırılan Tip A kesme disk siperi kullanılarak da gerçekleştirilebilir.

**NOT:** Doğru siper/aksesuar kombinasyonunu seçmek için bkz. **Aksesuar ve Siper Uygulamaları Tablosu.**

### One-Touch™ Siperin Monte Edilmesi ve Ayarlanması (Şek. D)

**▲ UYARI:** Ciddi yaralanma riskini azaltmak için herhangi bir ayar yapmadan ya da parça veya aksesuarları söküp takmadan önce aleti kapatın ve bataryayı çıkartın. Kazara çalışmaya yaralanmaya neden olabilir.

### Siperin Ayarlanması

Siper ayarlama için siper serbest bırakma kolu **8** bir mandallama özelliği kullanan siper yakası üzerindeki hizalama deliklerinden **15** birisine denk gelir.

Temas eden yüz eğimlidir ve siper saat yönünde döndüğünde bir sonraki ayarlama deliğine ilerler (mile bakan kullanıcı) fakat saatin tersi yönde otomatik kilitlenir.

### Siperin Monte Edilmesi (Şek. D)

1. Siper açma koluna **8** bastırın.
  2. Siper açma kolu açık şekilde tutulurken siper üzerindeki tırnakları **13** dişli kutusu **14** üzerindeki yuvalarla hizalayın.
  3. Siper serbest bırakma kolunu açık şekilde tutarak, siperi tırnaklara geçene kadar bastırın ve dişli kutusu göbeği üzerindeki kanalda döndürün. Siper açma kolunu bırakın.
  4. Mil kullanıcıya doğru bakarken, siperi istenilen çalışma pozisyonuna saat yönünde döndürün. Siperi saatin tersi yönde döndürmek için siper açma koluna **8** bastırın ve basılı tutun.
- NOT:** Maksimum operatör koruması sağlamak için siper gövdesi mil ve operatör arasına yerleştirilmelidir. Siper açma kolu, siper yakası üzerindeki hizalama yuvalarından **15** birine oturmalıdır. Bu siperin sabitlendiğinden emin olmak içindir.
5. Siperi çıkartmak için bu talimatların 1-3. adımlarını tersten uygulayın.

### Flaşlar ve Diskler

#### Göbeksiz Disklerin Takılması (Şek. E)

**▲ UYARI:** Flaş/kelepçe somunu/diskün düzgün bir şekilde oturmaması ciddi yaralanmalara (veya aletin veya diskin zarar görmesine) neden olabilir.

**▲ DİKKAT:** Ortası basılı Tip 27 ve Tip 42 taşlama diskleri ve Tip 41 kesme diskleri ile ürüne dahil edilmiş olan flaşlar kullanılmalıdır. Daha fazla bilgi için **Aksesuar ve Siper Uygulamaları Tablosuna** bakınız.

**▲ UYARI:** Kesme diskleri kullanırken kapalı bir çift taraflı kesme diski siperi kullanılmalıdır.

**▲ UYARI:** Arızalı bir flaş veya siperin kullanılması veya doğru flaş ve siperin kullanılmaması, disk kırılması ve disk teması nedeniyle yaralanmayla sonuçlanabilir. Daha fazla bilgi için **Aksesuar ve Siper Uygulamaları Tablosuna** bakınız.

1. Siper yukarı gelecek şekilde aleti bir masaya yatırın.
2. Destek flaşını **5** kalkık orta kısmı (pilot) diske gelecek şekilde mile **4** takın. Destek flaşını yerine bastırın.
3. Diski **20**, destek flaşının kalkık orta kısmı (pilot) ortalayacak şekilde destek flaşına doğru yerleştirin.
4. Mil kilit düğmesine basarak ve altıgen baskılar diskten uzağa bakacak şekilde kilit flaşını **6** mil üzerinde tırnaklar mil üzerindeki iki yuvaya tam oturacak biçimde yerleştirin.
5. Mil kilitleme düğmesine bastıktan sonra, kilitleme flaşını **6** elle veya verilen anahtarı kullanarak sıkın. (Bir kilitleme flaşını ancak çok iyi durumdaysa kullanın.) Flaş ayrıntıları için **Aksesuar ve Siper Uygulamaları Tablosu** bölümüne bakın.
6. Diski çıkartmak için yukarıdaki talimatları tersten uygulayın.

#### Zımparalama Destek Tabanlarının Takılması (Şek. A, F)

**NOT:** Destek tabanlarının mevcut olduğu, genellikle fiber reçine diskleri olarak adlandırılan zımpara disklerine sahip bir siper kullanılması gerekmez. Bu tür aksesuarlar için bir siper gerekmediği için siper kullanılması durumunda doğru şekilde takılamayabilir.

▲ **UYARI:** Flaş/kelepçe somunu/diskini düzgün bir şekilde oturmaması ciddi yaralanmalara (veya aletin veya diskini zarar görmesine) neden olabilir.

▲ **UYARI:** Zımparalama uygulaması tamamlandıktan sonra taşlama diski, kesme diski, zımparalama flap diski, tel fırçalama veya yuvarlak tel fırçalama gibi uygulamalar için doğru siperin tekrar takılması gerekir.

1. Destek tabanını **17** mil üzerine yerleştirin veya uygun şekilde takın.
2. Zımparalama diskini **18** zımpara tabanı **17** üzerine yerleştirin.
3. Mil kilidine **3** basarken, sıkma somunu **19** milin üzerine takın, kelepçe somunu üzerindeki kalkık göbek kısmını zımparalama diski ve destek tabanının ortasına gelecek şekilde yönlendirin.
4. Sıkma somununu elle sıkın. Sonra mil kilitleme düğmesine basarak zımparalama diskini, zımparalama diski ve sıkma somunu yerine oturana kadar döndürün.
5. Diski çıkartmak için, mil kilitleme düğmesine basarak destek tabanını ve zımparalama tabanını kavrayın ve döndürün.

### Göbekli Disklerin Takılması ve Sökülmesi (Şek. A)

Göbekli diskler doğrudan dişli mile takılırlar. Aksesuarın dişli milin dişiyile eşleşmelidir.

1. Destek flaşını aletten çekerek çıkartın.
2. Diski mile **4** elle takın.
3. Mil kilitleme düğmesine **3** basın ve diskini göbeğini sıkıkmak için bir anahtar kullanın.
4. Diski çıkartmak için yukarıda prosedürü tersten uygulayın.

**İKAZ:** Aleti düzgün çalıştırmadan önce diskini düzgün şekilde takılmaması alete veya diske zarar verebilir.

### Telli Çanak Fırçaların ve Tel Fırça Disklerinin Takılması (Şek. A)

▲ **UYARI:** Flaş/kelepçe somunu/diskini düzgün bir şekilde oturmaması ciddi yaralanmalara (veya aletin veya diskini zarar görmesine) neden olabilir.

▲ **DİKKAT:** Yaralanma riskini azaltmak için, fırçaları ve diskli fırçaları tutarken iş eldiveni takın. Keskin olabilirler.

▲ **DİKKAT:** Alete zarar gelme riskini azaltmak için, dik veya fırça takılırken veya kullanılırken sipere dokunulmamalıdır.

Aksesuar diski ve kapağından tel parçalarının fırlamasına neden olacak tespit edilemeyen aksesuar hasarları oluşabilir.

Tel fırçalar veya diskli tel fırçaları kullanmadan doğrudan dişli milin üzerine takılır. Yalnızca bir dişli göbeği ile birlikte verilen tel fırçaları veya diskli tel fırçaları kullanın. Bu aksesuarlar ücreti mukabili yerel satıcınız ya da yetkili servis merkezinizden temin edilebilir.

1. Siper yukarı gelecek şekilde aleti bir masaya yatırın.
2. Diski mile elle takın.
3. Mil kilitleme düğmesine **3** basın ve diski sıkıkmak için diskli tel fırça veya tel fırçanın göbeği üzerinde bir anahtar kullanın.
4. Diski çıkartmak için yukarıdaki talimatları tersten uygulayın.

**İKAZ:** Alete zarar gelme riskini azaltmak için, aleti çalıştırmadan önce disk göbeğini düzgün şekilde oturtun.

### Çalıştırmadan Önce

- Siperi ve uygun disk ya da fırçayı takın. Oldukça aşınmış disk veya fırçaları kullanmayın.
- Destek ve kilit flaşının düzgün takıldığından emin olun. Bununla ilgili **Aksesuar ve Siper Uygulamaları Tablosuna** bakın.
- Disk veya çarkın, aksesuar ve alet üzerindeki oklar yönünde döndüğünü kontrol edin.

- Hasar görmüş olan bir aksesuarı kullanmayın. Her kullanımdan önce aksesuarları inceleyin, örneğin aşındırıcı diskleri talaş ve çatlaklara karşı, disk tabanı çatlak, kopma ya da aşırı kullanıma karşı, tel fırçayı gevşek ya da kırık tellere karşı kontrol edin. Elektrikli alet ya da aksesuar düşürülürse, hasar olup olmadığını kontrol edin ya da sağlam aksesuar takın. Aksesuarın incelenmesi ve monte edilmesinden sonra, kendinizi ve etraftaki insanları dönen aksesuar düzleminden uzakta tutun ve elektrikli aleti bir dakika boyunca maksimum yüksüz hızda çalıştırın. Bu test süresince hasarlı aksesuarlar normal olarak kırılarak dağılacaktır.

### ÇALIŞMA

#### Kullanma Talimatları

▲ **UYARI:** Güvenlik talimatlarına ve geçerli düzenlemelere her zaman uyun.

▲ **UYARI:** Ciddi yaralanma riskini azaltmak için herhangi bir ayar yapmadan ya da parça veya aksesuarları söküp takmadan önce aleti kapatın ve bataryayı çıkartın. Kazara çalışma yaralanmaya neden olabilir.

▲ **UYARI:**

- Taşlanacak veya kesilecek tüm malzemelerin yerlerine sıkıca sabitlendiklerinden emin olun.
- İş parçasını sabitleyin ve destekleyin. İş parçasını stabil bir yüzeye sabitlemek ve desteklemek için kelepçe veya mengene kullanın. İş parçasını hareket etmesini ve kontrolden çıkmasını engellemek için sabitlemek ve desteklemek önemlidir. İş parçasının hareket etmesi veya kontrolden çıkması tehlike oluşturabilir ve yaralanmaya sebebiyet verebilir.
- Bu aleti kullanırken daima iş eldivenleri kullanın.
- Kullanım esnasında dişli çok sıcak bir hale gelir.
- Alete yalnızca hafif bir baskı uygulayın. Diske yanal basınç uygulamayın.
- Siperi ve uygun disk ya da fırçayı daima takın. Oldukça aşınmış disk veya fırçaları kullanmayın.
- Aşırı yüklemekten kaçının. Aletin ısınması durumunda soğuması için yüksüz durumda birkaç dakika çalıştırın. Soğumadan aksesuarlara dokunmayın. Kullanım esnasında diskler çok ısınır.
- Uygun koruma siperi takılı olmaksızın asla taşlama çanağını kullanmayın.
- Elektrikli aleti, bir kesim standı ile kullanmayın.
- Yapışık aşındırıcı ürünlerle asla kurutma kağıdı kullanmayın.
- Disklerin alet kapatıldıktan sonra da dönmeye devam ettiği kesinlikle unutmayın.

### Doğru El Pozisyonu (Şek. G)

▲ **UYARI:** Ciddi yaralanma riskini azaltmak için, **DAIMA** şekilde gösterilen uygun el pozisyonunu kullanın.

▲ **UYARI:** Ciddi yaralanma riskini azaltmak için, ani tepki ihtimaline karşı aleti **DAIMA** sıkıca tutun.

Doğru el pozisyonu, bir elin yan tutamak **11** üzerinde ve diğer elin aletin gövdesinde olmasını gerektirir, bkz. Şek. G.

### Sürgülü Anahtar (Şek. A)

▲ **DİKKAT:** Alet çalıştırılırken, kullanım sırasında ve disk ya da aksesuar dönüşü durana dek aleti kontrol altında tutmak için yan tutamak ve aletin gövdesini sıkıca tutun. Aleti yere bırakmadan önce diskini tamamen durduğundan emin olun.

**NOT:** Aletin beklenmeyen hareketlerini engellemek için yük altındayken aleti açıp kapatmayın. Üzerinde işlem yapılacak yüzeye dokunmadan önce taşlama makinesinin tam hıza çıkmasını bekleyin. Aleti kapatmadan önce işlem yapılan

yüzeyden aleti kaldırın. Aleti yere koymadan önce dönmesinin durmasını bekleyin.

1. Aleti açmak için kilitleme kolunu **2** aletin arka kısmına doğru çekin ve ardından kulakçık düğmesine **1** basın. Alet, düğmeye basıldığı sürece çalışır.
2. Açma/kapama düğmesini bırakarak aleti kapatın.

### Mil Kilidi (Şek. A)

Mil kilidi **3**, diskleri takıp çıkarırken milin dönmesini engellemekle görevlidir. Mil kilidini yalnızca alet kapalıyken, fiş prizden çekilmiş halde ve tamamen durduktan sonra kullanın.

**İKAZ:** Aletin hasar görmesini engellemek için alet çalışırken mil kilidini kullanmayın. Alet hasar görür ve takılı aksesuar fırlayarak yaralanmaya neden olabilir.

Kilidi devreye almak için mil kilit düğmesine basın ve mili artık daha fazla döndüremeyecek duruma gelene dek döndürün.

### Yüzey Taşlama, Zımparalama ve Tel Fırçalama

**▲ DİKKAT:** Daima bu kılavuzdaki talimatlara uygun şekilde doğru siperi kullanın.

Bir iş parçası yüzeyinde çalışma yürütmek için:

1. Üzerinde işlem yapılacak yüzeye dokunmadan önce aletin tam hıza çıkmasını bekleyin.
2. Aletin yüksek hızda çalışmasını sağlamak için çalışma yüzeyine minimum basınç uygulayın. Alet yüksek hızda çalışırken materyal atma hızı en yüksek seviyededir.
3. Alet ve çalışma yüzeyi arasında uygun bir açı olmasını sağlayın. Belirli fonksiyonlar için tabloya bakın.

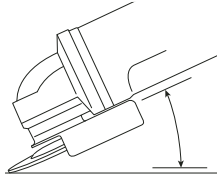

Fonksiyon	Açı
Bileme	20°-30°
Flap Diskle Zımparalama	5°-10°
Destek Tabanıyla Zımparalama	5°-15°
Tel Fırçalama	5°-10°

4. Diskin kenarı ve çalışma yüzeyi arasındaki mesafeyi koruyun.
    - Taşlama, flap disklerle zımparalama veya tel fırçalama yapıyorsanız çalışma yüzeyinde oyukların oluşmasına engel olmak için aleti sürekli olarak ileri ve geriye doğru hareket ettirin.
    - Destek tabanıyla zımparalama sırasında çalışma yüzeyinin yanmasını ve üzerinde dairesel çizikler oluşmasını önlemek için aleti düz bir çizgide sürekli olarak hareket ettirin.
- NOT:** Aletin hareket ettirilmeksizin çalışma yüzeyine yaslanmasına izin verilmesi iş parçasına zarar verir.
5. Aleti kapatmadan önce işlem yapılan yüzeyden kaldırın. Aleti yere koymadan önce dönmesinin durmasını bekleyin.

**▲ DİKKAT:** Taşlama makinesinin ani ve keskin bir şekilde hareket etmesine neden olabileceğinden bir kenar üzerinde çalışırken ekstra dikkatli olun.

### Boyanmış bir İş Parçası Üzerinde Çalışma Sırasındaki Önlemler

1. Zehirli tozun kontrol edilmesinin zor olması nedeniyle kurşun bazlı boyalara zımparalama veya tel fırçalama yapılması

ÖNERİLMEZ. Kurşun zehirlenmesi, en fazla çocuklar ve hamile kadınlar için tehlikelidir.

2. Kimyasal analiz yapmadan bir boyanın kurşun içerip içermediğinin belirlenmesi zor olduğundan, boya zımparalarken aşağıdaki önlemler önerilir:

#### Kişisel Güvenlik

1. Temizlik bitene kadar, boya zımparalamaveya tel fırçalama işlemi yapılan alana çocuk veya hamile kadın girmemelidir.
2. Çalışma alanına giren herkes bir toz maskesi veya solunum aygıtı kullanılmalıdır. Filtre günlük olarak veya kullanıcı nefes almakta zorlandığında değiştirilmelidir. **NOT:** Yalnızca kurşunlu boya tozu ve dumanına uygun toz maskeleri kullanılmalıdır. Sıradan boya maskeleri bu korumayı sağlamaz. Uygun N.I.O.S.H. onaylı toz maskesi için yerel hırdavat bayisine bakın.
3. Zehirli boya parçacıklarının yutulmasını önlemek için çalışma alanında YEMEYİN, İÇMEYİN veya SİGARA İÇMEYİN. Çalışanlar yemeden, içmeden veya sigara içmeden ÖNCE yıkanıp temizlenmelidir. Üzerlerine toz yerleşebileceği için çalışma alanında yiyecek, içecek veya sigara bırakılmamalıdır.

#### Çevre Güvenliği

1. Boya ortaya çıkan tozu en düşük seviyede tutacak şekilde sökülmalıdır.
2. Boya sökme işleminin yapıldığı alanlar 4 milimetre inç kalınlığında plastik örtüyle kapatılmalıdır.
3. Zımparalama, çalışma alanı dışına çıkan boya tozunu azaltacak şekilde yapılmalıdır.

#### Temizlik ve Atma

1. Çalışma alanındaki tüm yüzeyler zımparalama işlemi boyunca günlük olarak elektrik süpürgesiyle süpürülüp iyice temizlenmelidir. Elektrik süpürgesi filtre torbaları sık sık değiştirilmelidir.
2. Plastik örtüler diğer toz, yonga ve atıklarla birlikte toplanmalı ve atılmalıdır. Ağız kapalı çöp torbalarına konup normal çöp atma işlemleri izlenerek atılmalıdır. Temizlik sırasında, çocuklar ve hamile kadınlar çalışma alanından uzak tutulmalıdır.
3. Çocuklar tarafından kullanılan tüm oyuncak, yıkanabilir mobilyalar ve kap kacak tekrar kullanılmadan önce iyice yıkanmalıdır.

#### Kenar Taşlama ve Kesme

**▲ UYARI:** Kenar taşlama/kesme disklerini yüzey taşlama uygulamaları için kullanmayın çünkü bu diskler yüzey taşlamada karşılaşılan yan baskılara dayanacak şekilde tasarlanmamıştır. Disk kırılması ve ciddi yaralanma olabilir.

**▲ DİKKAT:** Kenar taşlama ve kesme için kullanılan diskler alet kullanılırken bükülür veya eğilirse kırılabilir veya geri tepebilir. Her türlü kenar taşlama/kesme işleminde siperin yan tarafının açılması için operatörden uzağa yerleştirilmiş olması gerekir.

**İKAZ:** Bir Tip 27 diskle kenar taşlama/kesme, diskin yeni olması durumunda sığ kesme ve derinlik olarak 13 mm altındaki çentik açma işleriyle sınırlandırılmalıdır. Kesme/çentik açma derinliğini aşındığı için disk çapının daraltılmasına eşit olacak şekilde azaltın. Daha fazla bilgi için **Aksesuar ve Siper Uygulamaları Tablosuna** bakın. Bir Tip A tipi diskle kenar taşlama/kesme işlerinde bir Tip 1 siper kullanımı gerekir.

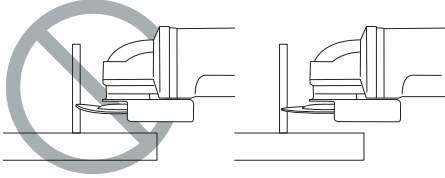

1. Üzerinde işlem yapılacak yüzeye dokunmadan önce aletin tam hıza çıkmasını bekleyin.
2. Aletin yüksek hızda çalışmasını sağlamak için çalışma yüzeyine minimum basınç uygulayın. Alet yüksek hızda çalışırken taşlama/kesme hızı en yüksek seviyededir.
3. Kendinizi diskin açık alt tarafı sizden uzağa bakacak şekilde konumlandırın.
4. Bir kesme işlemi başlayıp çalışma parçasında çentik oluştuğunda kesimin açısını değiştirmeyin. Açının değiştirilmesi diskin bükülmesine ve kırılmasına neden olacaktır. Kenar taşlama diskleri bükülme sonucu oluşacak yan baskılara dayanacak şekilde tasarlanmamıştır.
5. Aleti kapatmadan önce işlem yapılan yüzeyden aleti çıkartın. Aleti yere koymadan önce dönmesinin durmasını bekleyin.

## Metal Kesimi

### Yapışık aşındırıcılar ile kesim yaparken her zaman Tip A siper kullanın.

Kesim esnasında kesilen malzemeye uyumlu şekilde ortalama beslemede kesim yapın. Kesim diskine basınç uygulayarak makineyi eymeyin veya daha kısa olabilir.

Aşağıda çalışan disklerin hızlarını düşürmek için artık yandan uygulanan kesim diskleri gereklidir.

Makine her zaman yukarı eğimli şekilde çalışmak zorundadır. Diğer şekilde, kontrol edilen partnerinden sana buluşan bir liste var mı.

Profilleri ve kare çubukları keserken, en küçük kesitten başlamanız en iyisidir.

## Sert Taşlama

### Kaba taşlama için asla kesim diski kullanmayın. Her zaman Tip B siper kullanın.

En iyi kaba taşlama sonuçları makine 30° ila 40° açığa sahipken elde edilir. Makineyi orta derecede basınçla ileri geri hareket ettirin. Bu şekilde iş parçası aşırı ısınmaz, rengi değişmez ve herhangi bir oluk oluşmaz.

## Taş Kesimi

### Bu makine yalnızca kuru kesim için kullanılmalıdır.

Taş kesmek için en doğru yöntem elmas kesme diski kullanılmasıdır. Makineyi çalıştırırken ilave toz koruyucu maske kullanılması gerekir.

## ÇALIŞMA ÖNERİLERİ

### Yapısal duvarlarda slot kesimi yaparken dikkatli olun.

Yapısal duvarlardaki slotlar ülkelere özel düzenlemelere tabidir. Tüm işlemlerde bu düzenlemelere uyulması gerekmektedir. Çalışmaya başlamadan önce sorumlu yapı mühendisine, mimara veya inşaat şefine danışın.

## BAKIM

DEWALT elektrikli aletiniz uzun süre boyunca minimum bakımla çalışmak üzere tasarlanmıştır. Aletin uzun süre boyunca verimli bir şekilde çalışması, uygun bakımın ve düzenli temizliğin yapılmasına bağlıdır.

**▲ UYARI: Ciddi yaralanma riskini azaltmak için herhangi bir ayar yapmadan ya da parça veya aksesuarları söküp takmadan önce aleti kapatın ve bataryayı çıkartın.** Kazara çalışma yaralanmaya neden olabilir.

Şarj cihazı ve bataryanın servisi yapılamaz.

Servis merkezi iletişim bilgileri için lütfen bu kılavuzun arka sayfasına bakın veya [www.2helpU.com](http://www.2helpU.com) adresini ziyaret edin.

## Yağlama

Bu aletin ilave yağlanmasına gerek yoktur.

## Temizleme

**▲ UYARI: Elektrik çarpması ve mekanik tehlike.** Temizlemeden önce elektrikli aletin fişini güç kaynağından ayırın.

**▲ UYARI: Güvenli ve verimli çalışmayı sağlamak için elektrikli cihazı ve havalandırma deliklerini her zaman temiz tutun.**

**▲ UYARI: Havalandırma deliklerinde ve etrafında toz toplanması halinde bu toz ve kiri, kuru hava kullanarak ana gövdeden temizleyin. Bu işlemi gerçekleştirirken onaylı bir göz koruması ve onaylı toz maskesi takın.**

**▲ UYARI: Aletin metalik olmayan parçalarını temizlemek için asla çözücü veya başka sert kimyasal kullanmayın. Bu kimyasallar bu parçalarda kullanılan malzemelere zarar verebilir. Sadece hafif sabun ve suyla nemlendirilmiş bir bez kullanın. Aletin içine herhangi bir sıvının girmesine izin vermeyin; aletin herhangi bir parçasını bir sıvı içine daldırmayın.**

Havalandırma delikleri kuru, yumuşak, metalik olmayan bir fırça ve/veya uygun bir elektrik süpürgesi kullanılarak temizlenebilir. Su veya temizlik solüsyonu kullanmayın. Onaylı göz koruması ve bir toz maskesi kullanın.



## İsteğe Bağlı Aksesuarlar

**▲ UYARI: DEWALT tarafından tedarik veya tavsiye edilenlerin dışındaki aksesuarlar bu ürün üzerinde test edilmediğinden, söz konusu aksesuarların bu aletle birlikte kullanılması tehlikeli olabilir. Yaralanma riskini azaltmak için bu ürünle birlikte sadece DEWALT tarafından tavsiye edilen aksesuarlar kullanılmalıdır.**

**▲ UYARI: Diskin merkezine yakın (varsa) olarak işaretlenmiş olan son kullanma (EXP) tarihi geçmiş bir aşındırıcı diski kullanmayın. Son kullanma tarihi geçmiş diskler parçalanabilir ve ciddi yaralanmalara neden olabilir. Aşındırıcı diskleri, aşırı sıcak veya nemli olmayan, kuru bir yerde saklayın. Son kullanma tarihi geçmiş veya hasar görmüş diskleri, bir daha kullanılmayacak şekilde imha edin.**

Uygun aksesuarlarla ilgili daha fazla bilgi almak için satış noktalarıyla görüşün.

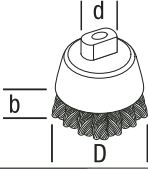
	Maks. mm		mm d)	Min. Dönüş [min. <sup>-1</sup> ]	Çevresel hız [m/s]	Dişli delik uzunluğu mm
	D	b)				
	115	6,4	22,23	11.500	80	–
	125	6,4	22,23	11.500	80	–
	115	–	–	11500	80	–
	125	–	–	11500	80	–

	Maks. mm		mm	Min. Dönüş [min. <sup>-1</sup> ]	Çevresel hız [m/s]	Dişli delik uzunluğu mm
	D	b)	d)			
	75	30	M14	11500	45	20,0
	115	13	M14	11500	80	20,0

### Tool Connect™ Çipi (Şek. H)

**▲ UYARI: Ciddi fiziksel yaralanma riskini azaltmak için, makineyi kapatın ve bataryayı çıkartın ve herhangi bir ayarlama veya ekleri veya aksesuarları çıkarma/takma işlemi bu şekilde yapın. Kazara çalıştırma yaralanmaya neden olabilir.**

Aletinize Tool Connect™ Çipi hemen takılabilir ve alette bir Tool Connect™ Çipi takmak için bir konum mevcuttur.

Tool Connect™ Çipi envanter yönetimi işlevleri için mobil uygulama üzerinden cihazı aletinize bağlayan akıllı aygıtınızda (akıllı telefon veya tablet gibi) kullanılan isteğe bağlı bir uygulamadır.

Daha fazla bilgi için **Tool Connect™ Çipi Talimat Kılavuzuna** bakın.

### Tool Connect™ Çipinin Takılması

1. Tool Connect™ Çipi koruyucu kapağını **22** alete bağlayan iki tespit vidasını **21** sökün.
2. Koruyucu kapağı çıkartın ve Tool Connect™ Çipini boş cebe takın **23**.
3. Tool Connect™ Çipinin yuvayla aynı hizada olduğundan emin olun. Tespit vidaları ile sabitleyin ve vidaları sıkın.
4. Daha ayrıntılı bilgi için **Tool Connect™ Çipi Talimat Kılavuzuna** bakın.

### Çevrenin Korunması



Ürünler/bataryalar geri dönüşüm yapılabilir, fakat üzerinde çarpı işaretli bir çöp tenekesi işareti olanlar normal evsel atıklarla birlikte çöpe atılmamalıdır. Bataryaları tamamen bitirip ayırın ve mümkünse tüm ışık kaynaklarını üründen ayırın. Üründe bulunan kişisel verilerin silinmesi kullanıcının sorumluluğundadır. Daha sonra atığı, genellikle ücretsiz olarak kabul edecek olan resmi bir atık toplama merkezine veya geri dönüşüm kampanyasına katılan bir bayiye götürün. Ambalajlar, işaretli malzeme koduna göre çöpe atılmalıdır. Kullanım ve güvenlik talimatları ancak ilgili ürün artık kullanılmadığında çöpe atılmalıdır.

Atıkların yönetimiyle ilgili rehberlik için lütfen yerel yönetim biriminize/belediyenize danışın. Daha fazla bilgi için **www.2helpU.com** adresini ziyaret edin ve yukarıdaki QR kodunu tarayın.

## DCG406, DCG413 için Siperler ve Aksesuarlar için Ek Bilgiler

Parçalı elmas diskleri kullanırken, yalnızca çevre boşluğu 10 mm'den büyük olmayan ve negatif eğim açısına sahip olan elmas diskler kullanın.

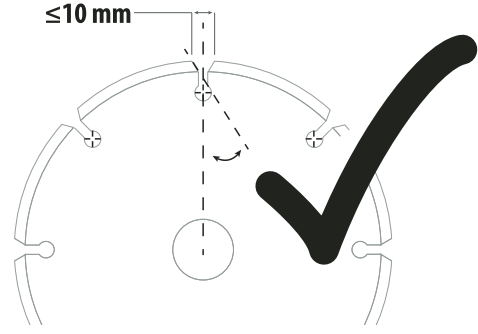
**KESİNLİKLE**

çevre boşluğu 10 mm'den büyük ve/veya pozitif eğim açısına sahip olan parçalı elmas diskler kullanmayın.

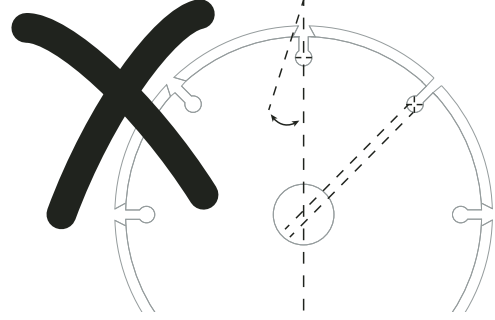

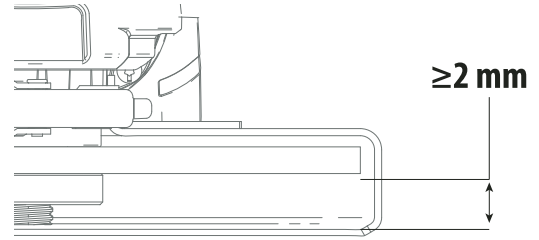

Tüm taşlama, zımparalama ve disk tipi tel fırçalama aksesuarları için, aksesuarın en alt kısmı, siperin alt kenarına 2 mm veya daha fazla mesafeye sahip siper muhafazası içinde yer almalıdır.



## DCG406, DCG413 Aksesuar ve Siper Uygulamaları

	Aksesuar Tipi	Aksesuar	Siper	Referans için Montaj
Yüzey Taşlama	Disk Tip 27		 Tip B (Taşlama)	
Kesme	Disk Tipi 41 (1A) (metal)		 Tip A (Kapalı kesme)	
	Disk Tipi 42 (27A) (metal)		 Tip A (Kapalı kesme)	
	Disk Tip 41 (1A) (duvar/beton)		 Tip A (Kapalı kesme)	
	Elmas Kesme Diski (duvar/beton)		 Tip A (Kapalı kesme)	
	Metal veya Duvar/Beton Dışındaki Malzemeler İçin Zımpara Diskleri		 Tip A (Kapalı kesme)	
	Çift Amaçlı (kesme ve taşlama bir arada)	Çift Amaçlı Zımpara Diski	 Tip A (Kapalı kesme)	
Tel Fırçalama	Disk Tipi Telli Fırça		 Tip A veya Tip B (Kapalı kesme veya Taşlama)	
	Çanak Tipi Telli Fırça		Siper gerekmez	

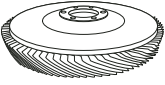
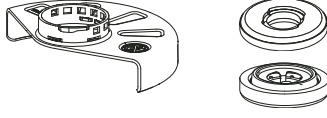
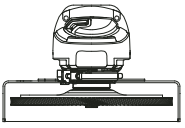
<sup>4</sup> Kabul edilebilir elmas disk geometrisi referansı için bkz. *Siperler ve Aksesuarlar için Ek Bilgiler* tablosu.

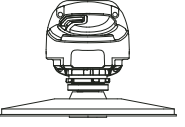
	Aksesuar Tipi	Aksesuar	Siper	Referans için Montaj
Zımparalama	Flap Disk (Tip 27 / Tip 29)		 Tip B (Taşlama)	
	Esnek Aşındırıcı (örneğin zımpara kağıdı) (esnek bir zımpara tabanı ile desteklenir)		 Sipere gerek yoktur	 <sup>6</sup>

<sup>6</sup> Lastik zımpara tabanı ve zımpara kelepçesi somunu (lastik zımpara tabanı ile birlikte verilir) ilave ücretle yerel DeWALT bayisi veya DeWALT yetkili servis merkezinizden temin edilebilir.

**⚠ TEHLİKE:** Ahşap kesme ve oyma işleri için kullanmayın. Herhangi türden bir dişli bıçak kullanmayın. Ciddi yaralanma meydana gelebilir.



# ΜΙΚΡΟΣ ΓΩΝΙΑΚΟΣ ΤΡΟΧΟΣ ΜΠΑΤΑΡΙΑΣ

## DCG406, DCG413

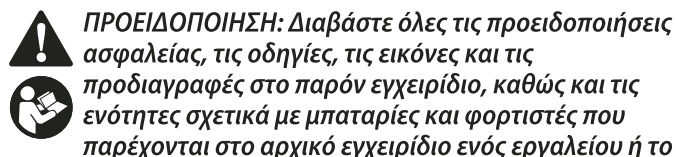

**ΠΡΟΕΙΔΟΠΟΙΗΣΗ:** Διαβάστε όλες τις προειδοποιήσεις ασφαλείας, τις οδηγίες, τις εικόνες και τις προδιαγραφές στο παρόν εγχειρίδιο, καθώς και τις ενότητες σχετικά με μπαταρίες και φορτιστές που παρέχονται στο αρχικό εγχειρίδιο ενός εργαλείου ή το

ξεχωριστό εγχειρίδιο Μπαταρίες και Φορτιστές. Για την απόκτηση εγχειριδίων μπορείτε να επικοινωνήσετε με το τμήμα Εξυπηρέτησης πελατών (ανατρέξτε στο οπισθόφυλλο αυτού του εγχειριδίου).

### Τεχνικά χαρακτηριστικά

		DCG406	DCG413
Τάση	V <sub>DC</sub>	18	18
Τύπος		3	2
Τύπος μπαταρίας		Ιόντων λιθίου	Ιόντων λιθίου
Μέγ. ισχύς εξόδου	W	1647	1647
Στροφές χωρίς φορτίο	min <sup>-1</sup>	9000	9000
Διάμετρος τροχού τροχίσματος	mm	125	115
Πάχος τροχού τροχίσματος (μέγ.)	mm	6,4	6,4
Διάμετρος τροχού αποκοπής	mm	125	115
Πάχος τροχού αποκοπής (μέγ.)	mm	3	3
Διάμετρος συρμάτινου τροχού	mm	115	115
Πάχος συρματοτροχού (μέγ.)	mm	13	13
Διάμετρος άξονα		M14	M14
Μήκος άξονα	mm	21,5	21,5
Βάρος (χωρίς πακέτο μπαταριών)*	kg	1,80	1,78
* το βάρος περιλαμβάνει πλευρική λαβή και προφυλακτήρα			
Τιμές θορύβου και κραδασμών (διανυσματικό άθροισμα τριών αξόνων) σύμφωνα με το EN 62841-2-3:			
L <sub>PA</sub> (στάθμη ηχητικής πίεσης εκπομπών θορύβου)	dB(A)	87	87
L <sub>WA</sub> (στάθμη ηχητικής ισχύος)	dB(A)	95	95
K (αβεβαιότητα αναφερόμενης στάθμης ήχου)	dB(A)	3	3
Τρόχισμα-λείανση με την επιφάνεια			
Τιμή εκπομπών κραδασμών a <sub>h,AG</sub> =	m/s <sup>2</sup>	7,5	7,5
Αβεβαιότητα K =	m/s <sup>2</sup>	1,5	1,5
Γυαλοχάρτισμα με δίσκο			
Τιμή εκπομπών κραδασμών a <sub>h,DS</sub> =	m/s <sup>2</sup>	<2,5	<2,5
Αβεβαιότητα K =	m/s <sup>2</sup>	1,5	1,5
Τρόχισμα και αποκοπή σκυροδέματος			
Τιμή εκπομπών κραδασμών a <sub>h,CG</sub> =	m/s <sup>2</sup>	6,9	6,9
Αβεβαιότητα K =	m/s <sup>2</sup>	1,5	1,5

Το επίπεδο εκπομπών κραδασμών που αναφέρεται στο παρόν δελτίο πληροφοριών έχει μετρηθεί σύμφωνα με τυποποιημένη διαδικασία δοκιμής που αναφέρεται στο πρότυπο EN 62841 και μπορεί να χρησιμοποιηθεί για τη σύγκριση ενός εργαλείου με

άλλο. Μπορεί να χρησιμοποιηθεί για προκαταρκτική αξιολόγηση έκθεσης.

**▲ ΠΡΟΕΙΔΟΠΟΙΗΣΗ:** Το αναφερόμενο επίπεδο εκπομπής κραδασμών αντιστοιχεί στις βασικές εφαρμογές του εργαλείου. Ωστόσο, αν το εργαλείο χρησιμοποιηθεί για διαφορετικές εφαρμογές, με διαφορετικά αξεσουάρ ή αν δεν συντηρείται κανονικά, η εκπομπή κραδασμών μπορεί να διαφέρει. Το γεγονός αυτό μπορεί να αυξήσει σημαντικά το επίπεδο έκθεσης στη συνολική περίοδο εργασίας.

Μια εκτίμηση του επιπέδου έκθεσης θα πρέπει να λαμβάνει υπόψη και τους χρόνους που το εργαλείο είναι απενεργοποιημένο ή λειτουργεί αλλά στην πραγματικότητα δεν εκτελεί εργασία. Αυτό μπορεί να μειώσει σημαντικά το επίπεδο έκθεσης για τη συνολική περίοδο εργασίας.

Προσδιορίστε πρόσθετα μέτρα ασφαλείας για προστασία του χειριστή από τις επιπτώσεις των κραδασμών όπως: συντήρηση του εργαλείου και των αξεσουάρ, διατήρηση των χεριών θερμών, οργάνωση των σχημάτων εργασίας.

**▲ ΠΡΟΣΟΧΗ:** Η εργασία με τη συρματόβουρτσα ή η κοπή με τροχό λείανσης μπορεί να έχει ως αποτέλεσμα διαφορετικά επίπεδα κραδασμών.

**▲ ΠΡΟΕΙΔΟΠΟΙΗΣΗ:** Το τρόχισμα λεπτών φύλλων μετάλλου ή άλλων δομών που τίθενται εύκολα σε δόνηση και έχουν μεγάλη επιφάνεια μπορεί να έχει σαν συνέπεια συνολική εκπομπή θορύβου πολύ υψηλότερη (έως 15 dB) από τη δηλωμένη τιμή εκπομπής θορύβου. Τέτοιου είδους αντικείμενα εργασίας θα πρέπει κατά το δυνατόν να εμποδίζονται να εκπέμπουν θόρυβο, με λήψη κατάλληλων μέτρων όπως με χρήση βαριών εύκαμπτων στρωμάτων απόσβεσης των δονήσεων. Η αυξημένη εκπομπή θορύβου πρέπει επίσης να ληφθεί υπόψη τόσο για την αξιολόγηση επικινδυνότητας της έκθεσης σε θόρυβο όσο και για την επιλογή κατάλληλων μέσων προστασίας της ακοής.

### Δήλωση συμμόρφωσης ΕΚ

#### Οδηγία σχετικά με τα μηχανήματα



#### Μικρός γωνιακός τροχός μπαταρίας DCG406, DCG413

Η DEWALT δηλώνει ότι αυτά τα προϊόντα που περιγράφονται στα **Τεχνικά χαρακτηριστικά** είναι σε συμμόρφωση με τα εξής: 2006/42/ΕΚ, EN 62841-1:2015 +A11:2022, EN IEC 62841-2-3:2021 +A11:2021.

Αυτά τα προϊόντα συμμορφώνονται και με τις Οδηγίες 2014/30/ΕΕ και 2011/65/ΕΕ. Για περισσότερες πληροφορίες επικοινωνήστε με τη DEWALT στη διεύθυνση που ακολουθεί ή ανατρέξτε στην πίσω πλευρά του εγχειριδίου.

Ο κάτωθι υπογεγραμμένος είναι υπεύθυνος για την κατάρτιση του τεχνικού φακέλου και δηλώνει τα παρόντα εκ μέρους της DEWALT.



Markus Rompel  
Αντιπρόεδρος Τεχνικής Διεύθυνσης, ΡΤΕ Ευρώπης  
DEWALT, Richard-Klinger-Straße 11,  
65510, Idstein, Germany (Γερμανία)  
15.11.2024



**ΠΡΟΕΙΔΟΠΟΙΗΣΗ:** Για να μειώσετε τον κίνδυνο τραυματισμού, διαβάστε το εγχειρίδιο οδηγιών.

## Ορισμοί: Οδηγίες ασφαλείας

Οι παρακάτω ορισμοί περιγράφουν το επίπεδο βαρύτητας για κάθε προειδοποιητική λέξη. Παρακαλούμε διαβάστε το εγχειρίδιο και δώστε προσοχή σε αυτά τα σύμβολα.

**▲ ΚΙΝΔΥΝΟΣ:** Υποδεικνύει μια επικείμενη επικίνδυνη κατάσταση, η οποία, εάν δεν αποφευχθεί, **θα** έχει ως συνέπεια **θάνατο ή σοβαρό τραυματισμό**.

**▲ ΠΡΟΕΙΔΟΠΟΙΗΣΗ:** Υποδεικνύει μια δυνητικά επικίνδυνη κατάσταση, η οποία, αν δεν αποφευχθεί, **θα μπορούσε** να έχει ως συνέπεια **θάνατο ή σοβαρό τραυματισμό**.

**▲ ΠΡΟΣΟΧΗ:** Υποδεικνύει μια δυνητικά επικίνδυνη κατάσταση, η οποία, εάν δεν αποφευχθεί, **ενδέχεται** να έχει ως συνέπεια **τραυματισμό μικρής ή μέτριας βαρύτητας**.

**ΕΙΔΟΠΟΙΗΣΗ:** Υποδεικνύει μια πρακτική **που δεν σχετίζεται με σωματικές βλάβες** η οποία, αν δεν αποφευχθεί, **ενδέχεται** να έχει ως συνέπεια **υλικές ζημιές**.

**▲** Υποδηλώνει κίνδυνο ηλεκτροπληξίας.

**▲** Υποδηλώνει κίνδυνο πυρκαγιάς.

## Γενικές προειδοποιήσεις ασφαλείας για ηλεκτρικά εργαλεία

**▲ ΠΡΟΕΙΔΟΠΟΙΗΣΗ:** Διαβάστε όλες τις προειδοποιήσεις ασφαλείας, τις οδηγίες, τις απεικονίσεις και τις προδιαγραφές που συνοδεύουν αυτό το ηλεκτρικό εργαλείο. Η μη τήρηση οποιασδήποτε από τις οδηγίες που αναφέρονται πιο κάτω μπορεί να έχει ως αποτέλεσμα ηλεκτροπληξία, πυρκαγιά και/ή σοβαρό τραυματισμό.

### ΔΙΑΤΗΡΗΣΤΕ ΤΙΣ ΠΡΟΕΙΔΟΠΟΙΗΣΕΙΣ ΚΑΙ ΤΙΣ ΟΔΗΓΙΕΣ ΓΙΑ ΜΕΛΛΟΝΤΙΚΗ ΑΝΑΦΟΡΑ

Ο όρος «ηλεκτρικό εργαλείο» σε όλες τις προειδοποιήσεις, αναφέρεται σε εργαλείο που τροφοδοτείται με ρεύμα από το ηλεκτρικό δίκτυο (με καλώδιο) ή σε εργαλείο που λειτουργεί με μπαταρία (ασύρματο).

## 1) Ασφάλεια χώρου εργασίας

α) **Διατηρείτε το χώρο εργασίας καθαρό και καλά φωτισμένο.** Οι μη τακτοποιημένοι ή σκοτεινοί χώροι, αποτελούν αιτία ατυχημάτων.

β) **Μη λειτουργείτε τα ηλεκτρικά εργαλεία σε εκρηκτικές ατμόσφαιρες, όπως όταν υπάρχουν εύφλεκτα υγρά, αέρια ή σκόνη.** Τα ηλεκτρικά εργαλεία δημιουργούν σπινθήρες που μπορούν να προκαλέσουν ανάφλεξη στη σκόνη ή τις αναθυμιάσεις.

γ) **Απομακρύνετε τα παιδιά και άλλα παρευρισκόμενα άτομα όταν χρησιμοποιείτε ένα ηλεκτρικό εργαλείο.** Η απόσπαση της προσοχής σας μπορεί να έχει ως αποτέλεσμα την απώλεια ελέγχου.

## 2) Ηλεκτρική ασφάλεια

α) **Τα βύσματα των ηλεκτρικών εργαλείων πρέπει να ταιριάζουν με τις πρίζες. Μην τροποποιείτε ποτέ το βύσμα**

**με οποιονδήποτε τρόπο. Μη χρησιμοποιείτε τυχόν βύσματα προσαρμογέα με γειωμένα (με γείωση εδάφους) ηλεκτρικά εργαλεία.** Με μη τροποποιημένα βύσματα και κατάλληλες πρίζες ελαττώνεται ο κίνδυνος ηλεκτροπληξίας.

β) **Αποφεύγετε την επαφή του σώματός σας με γειωμένες επιφάνειες όπως σωλήνες, καλοριφέρ, εστίες κουζινών και ψυγεία.** Ο κίνδυνος ηλεκτροπληξίας αυξάνεται όταν το σώμα σας είναι γειωμένο.

γ) **Μην εκθέτετε τα ηλεκτρικά εργαλεία στη βροχή ή σε συνθήκες υγρασίας.** Η είσοδος νερού σε ηλεκτρικό εργαλείο αυξάνει τον κίνδυνο ηλεκτροπληξίας.

δ) **Μην καταπονείτε υπερβολικά το καλώδιο. Μη χρησιμοποιείτε ποτέ το καλώδιο για τη μεταφορά, το τράβηγμα ή την αποσύνδεση του ηλεκτρικού εργαλείου. Κρατήστε το καλώδιο μακριά από θερμότητα, λάδι, αιχμηρές ακμές και κινούμενα μέρη.** Καλώδια που έχουν υποστεί ζημιά ή περιπλεγμένα καλώδια αυξάνουν τον κίνδυνο ηλεκτροπληξίας.

ε) **Όταν χρησιμοποιείτε ένα ηλεκτρικό εργαλείο σε εξωτερικό χώρο, να χρησιμοποιείτε μόνο καλώδια προέκτασης που είναι κατάλληλα για χρήση σε εξωτερικό χώρο.** Η χρήση καλωδίου κατάλληλου για χρήση σε εξωτερικό χώρο ελαττώνει τον κίνδυνο ηλεκτροπληξίας.

ζ) **Εάν είναι αναπόφευκτη η λειτουργία ηλεκτρικού εργαλείου σε χώρο με υψηλή υγρασία, χρησιμοποιήστε παροχή ηλεκτροδότησης με προστασία από ρεύματα διαρροής (RCD).** Η χρήση μιας διάταξης RCD ελαττώνει τον κίνδυνο ηλεκτροπληξίας.

## 3) Προσωπική ασφάλεια

α) **Παραμείνετε σε εγρήγορση, προσέχετε τι κάνετε και χρησιμοποιείτε την κοινή λογική κατά τη χρήση ενός ηλεκτρικού εργαλείου. Μη χρησιμοποιείτε οποιοδήποτε ηλεκτρικό εργαλείο εάν είστε κουρασμένος(-η) ή υπό την επήρεια ναρκωτικών, αλκοόλ ή φαρμακευτικής αγωγής.** Μια μόνο στιγμή απόσπασης της προσοχής σας καθώς χειρίζεστε ηλεκτρικά εργαλεία, μπορεί να προκαλέσει σοβαρό προσωπικό τραυματισμό.

β) **Χρησιμοποιείτε ατομικό προστατευτικό εξοπλισμό. Να φοράτε πάντοτε προστατευτικά γυαλιά.** Η χρήση προστατευτικού εξοπλισμού όπως μάσκας για τη σκόνη, αντιοιολισθητικών υποδημάτων, κράνους ή προστατευτικών ακουστικών για τις ανάλογες συνθήκες, θα ελαττώσει τους προσωπικούς τραυματισμούς.

γ) **Αποτρέψτε τυχόν ακούσια εκκίνηση του εργαλείου. Βεβαιωθείτε ότι ο διακόπτης βρίσκεται στη θέση Off προτού συνδέσετε το εργαλείο στην πρίζα ή/και στην μπαταρία, καθώς και προτού σηκώσετε ή μεταφέρετε το εργαλείο.** Η μεταφορά ηλεκτρικών εργαλείων με το δάκτυλό σας στο διακόπτη ή η σύνδεση στην πρίζα εργαλείων με το διακόπτη στη θέση On ενέχουν κίνδυνο ατυχήματος.

δ) **Αφαιρέστε οποιοδήποτε κλειδί ή ρυθμιστικό κλειδί προτού ενεργοποιήσετε το ηλεκτρικό εργαλείο.** Ένα κλειδί ή ρυθμιστικό κλειδί που έχει αφεθεί προσαρτημένο σε κινητό τμήμα του ηλεκτρικού εργαλείου, μπορεί να προκαλέσει προσωπικό τραυματισμό.

ε) **Μην προσπαθήσετε να φτάσετε απομακρυσμένα σημεία. Φροντίστε να έχετε πάντοτε την κατάλληλη στάση και να διατηρείτε την ισορροπία σας.** Κατ' αυτόν τον τρόπο θα έχετε καλύτερο έλεγχο του εργαλείου σε απροσδόκητες καταστάσεις.

ζ) **Να είστε ντυμένοι κατάλληλα. Μην φοράτε φαρδιά ενδύματα ή κοσμήματα. Κρατάτε τα μαλλιά και τα ρούχα**

**σας μακριά από κινούμενα μέρη.** Τα φαρδιά ενδύματα, τα κοσμήματα ή τα μακριά μαλλιά μπορεί να εμπλακούν στα κινούμενα μέρη.

η) **Εάν οι συσκευές παρέχονται με σύνδεση συστημάτων αφαίρεσης και συλλογής σκόνης, φροντίστε τα συστήματα αυτά να είναι συνδεδεμένα και να χρησιμοποιούνται κατάλληλα.** Η χρήση συστήματος συλλογής σκόνης μπορεί να ελαττώσει τους κινδύνους που σχετίζονται με τη σκόνη.

θ) **Μην αφήνετε την εξοικείωση που έχετε αποκτήσει από τη συχνή χρήση εργαλείων να σας επιτρέψει να εφησυχάσετε και να αγνοείτε τις αρχές ασφαλούς χρήσης των εργαλείων.** Μια απρόσεκτη ενέργεια μπορεί να προκαλέσει βαρύ τραυματισμό μέσα σε κλάσματα του δευτερολέπτου.

#### 4) Χρήση και φροντίδα των ηλεκτρικών εργαλείων

α) **Μη ζορίζετε το ηλεκτρικό εργαλείο. Χρησιμοποιείτε το κατάλληλο εργαλείο ανάλογα με την εφαρμογή.** Η εργασία θα πραγματοποιηθεί με καλύτερο και πιο ασφαλή τρόπο όταν εκτελείται από το σωστά επιλεγμένο ηλεκτρικό εργαλείο με τον προβλεπόμενο ρυθμό.

β) **Μη χρησιμοποιείτε το εργαλείο εάν ο διακόπτης δεν μεταβαίνει στις θέσεις On (Ενεργοποίηση) και Off (Απενεργοποίηση).** Οποιοδήποτε εργαλείο δεν μπορεί να ελεγχθεί μέσω του διακόπτη του, είναι επικίνδυνο και πρέπει να επισκευαστεί.

γ) **Αποσυνδέστε το φως από την πηγή ρεύματος και/ή το πακέτο μπαταρίας, αν είναι αποσπώμενο, από το ηλεκτρικό εργαλείο, πριν διεξάγετε οποιαδήποτε ρύθμιση, αλλαγή εξαρτήματος ή όταν πρόκειται να αποθηκεύσετε το ηλεκτρικό εργαλείο.** Αυτού του είδους τα μέτρα ασφαλείας ελαττώνουν τον κίνδυνο τυχαίας θέσης σε λειτουργία του ηλεκτρικού εργαλείου.

δ) **Αποθηκεύετε τα ηλεκτρικά εργαλεία που δεν χρησιμοποιείτε μακριά από μέρη όπου μπορούν να τα προσεγγίσουν παιδιά και μην επιτρέπετε τη χρήση του ηλεκτρικού εργαλείου από άτομα που δεν είναι εξοικειωμένα με αυτό ή με τις οδηγίες χρήσης του.** Τα ηλεκτρικά εργαλεία είναι επικίνδυνα όταν χρησιμοποιούνται από μη εκπαιδευμένους χειριστές.

ε) **Συντηρείτε τα ηλεκτρικά εργαλεία. Ελέγξτε για τυχόν εσφαλμένη ευθυγράμμιση ή ενσφίνωση κινούμενων μερών, για τυχόν θραύση εξαρτημάτων και για τυχόν άλλες καταστάσεις που μπορεί να επηρεάσουν τη λειτουργία του ηλεκτρικού εργαλείου. Εάν το ηλεκτρικό εργαλείο έχει υποστεί ζημιά, φροντίστε για την επισκευή του πριν το χρησιμοποιήσετε.** Πολλά ατυχήματα έχουν προκληθεί από ηλεκτρικά εργαλεία που δεν έχουν συντηρηθεί κατάλληλα.

ζ) **Διατηρείτε τα εργαλεία κοπής αιχμηρά και καθαρά.** Τα κατάλληλα συντηρημένα εργαλεία κοπής με αιχμηρά άκρα κοπής έχουν μικρότερες πιθανότητες λυγίσματος κατά τη λειτουργία και ελέγχονται ευκολότερα.

η) **Χρησιμοποιείτε το ηλεκτρικό εργαλείο, τα παρελκόμενα και τα τρυπάνια κ.λπ. σύμφωνα με τις παρούσες οδηγίες, λαμβάνοντας υπόψη τις συνθήκες εργασίας και την εργασία που πρόκειται να πραγματοποιηθεί.** Η χρήση ενός ηλεκτρικού εργαλείου για εργασίες διαφορετικές από αυτές για τις οποίες προορίζεται, μπορεί να οδηγήσει σε επικίνδυνη κατάσταση.

θ) **Διατηρείτε τις λαβές και τις επιφάνειες κρατήματος στεγνές, καθαρές και απαλλαγμένες από λάδι και γράσο.** Οι ολισθηρές λαβές και επιφάνειες κρατήματος δεν

επιτρέπουν τον ασφαλή χειρισμό και έλεγχο του εργαλείου σε μη αναμενόμενες καταστάσεις.

#### 5) Χρήση και φροντίδα των εργαλείων με μπαταρία

α) **Επαναφορτίζετε μόνο με το φορτιστή που καθορίζεται από τον κατασκευαστή.** Φορτιστής που είναι κατάλληλος για έναν τύπο μπαταριών, μπορεί να ενέχει κίνδυνο πυρκαγιάς όταν χρησιμοποιείται με άλλο τύπο μπαταριών.

β) **Χρησιμοποιείτε τα ηλεκτρικά εργαλεία μόνο με τις ειδικά καθορισμένες μπαταρίες.** Η χρήση μπαταριών άλλου τύπου ενέχει κίνδυνο τραυματισμού και πυρκαγιάς.

γ) **Όταν η μπαταρία δεν χρησιμοποιείται, διατηρείτε την μακριά από άλλα μεταλλικά αντικείμενα, όπως συνδετήρες, νομίσματα, κλειδιά, καρφιά, βίδες ή άλλα μικρά μεταλλικά αντικείμενα που μπορεί να προκαλέσουν ηλεκτρική επαφή μεταξύ των δύο ακροδεκτών της μπαταρίας.** Η βραχυκύκλωση των ακροδεκτών της μπαταρίας μπορεί να προκαλέσει εγκαύματα ή και πυρκαγιά.

δ) **Κάτω από συνθήκες κακομεταχείρισης, μπορεί να εκτοξευτεί υγρό από τη μπαταρία. Αποφύγετε την επαφή με το υγρό αυτό. Εάν έλθετε σε επαφή κατά λάθος, ξεπλύνετε με άφθονο νερό. Σε περίπτωση που το υγρό έλθει σε επαφή με τα μάτια σας, ζητήστε ιατρική βοήθεια.** Το υγρό που εκτοξεύεται από τη μπαταρία μπορεί να προκαλέσει ερεθισμούς ή εγκαύματα.

ε) **Μη χρησιμοποιήσετε πακέτο μπαταρίας ή εργαλείο που έχει υποστεί ζημιά ή τροποποίηση.** Οι μπαταρίες που έχουν υποστεί ζημιά ή τροποποίηση μπορεί να έχουν απρόβλεπτη συμπεριφορά, με αποτέλεσμα φωτιά, έκρηξη ή κίνδυνο τραυματισμού.

ζ) **Μην εκθέσετε ένα πακέτο μπαταρίας ή εργαλείο σε φωτιά ή υπερβολική θερμοκρασία.** Η έκθεση σε φωτιά ή σε θερμοκρασία πάνω από 130 °C μπορεί να προκαλέσει έκρηξη.

η) **Τηρείτε όλες τις οδηγίες φόρτισης και μη φορτίζετε το πακέτο μπαταρίας ή το εργαλείο εκτός των ορίων θερμοκρασίας που ορίζονται στις προδιαγραφές.** Η ακατάλληλη φόρτιση ή η φόρτιση σε θερμοκρασίες εκτός των προβλεπόμενων ορίων μπορεί να προξενήσει ζημιά στην μπαταρία και να αυξήσει τον κίνδυνο φωτιάς.

#### 6) Συντήρηση (Σέρβις)

α) **Φροντίζετε η συντήρηση του ηλεκτρικού εργαλείου να πραγματοποιείται από πιστοποιημένο για επισκευές άτομο, με τη χρήση μόνο πανομοιότυπων ανταλλακτικών.** Κατ' αυτό τον τρόπο εξασφαλίζεται η ασφάλεια του ηλεκτρικού εργαλείου.

β) **Ποτέ μην κάνετε σέρβις σε πακέτα μπαταριών που έχουν υποστεί ζημιά.** Το σέρβις των πακέτων μπαταριών πρέπει να γίνεται μόνο από τον κατασκευαστή ή από εξουσιοδοτημένους παρόχους σέρβις.

#### ΟΔΗΓΙΕΣ ΑΣΦΑΛΕΙΑΣ ΓΙΑ ΟΛΕΣ ΤΙΣ ΕΡΓΑΣΙΕΣ

##### Προειδοποιήσεις ασφαλείας κοινές για εργασίες τροχίσματος-λείανσης, γυαλοχαρτίσματος, συρματόβουρτσας ή αποκοπής:

α) **Αυτό το ηλεκτρικό εργαλείο προορίζεται για λειτουργίες τροχίσματος-λείανσης, γυαλοχαρτίσματος, χρήσης συρματόβουρτσας ή αποκοπής. Διαβάστε όλες τις προειδοποιήσεις ασφαλείας, τις οδηγίες, τις απεικονίσεις και τις προδιαγραφές που συνοδεύουν αυτό το ηλεκτρικό εργαλείο.** Η μη τήρηση όλων των οδηγιών που αναφέρονται πιο κάτω μπορεί να έχει ως αποτέλεσμα ηλεκτροπληξία, πυρκαγιά και/ή σοβαρό τραυματισμό.

- b) **Δεν συνιστάται να εκτελούνται με αυτό το ηλεκτρικό εργαλείο εργασίες όπως στίλβωση.** Οι εργασίες για τις οποίες δεν έχει σχεδιαστεί το ηλεκτρικό εργαλείο μπορεί να δημιουργήσουν κίνδυνο και να προκαλέσουν σωματική βλάβη.
- c) **Μη μετατρέψετε αυτό το ηλεκτρικό εργαλείο με σκοπό να λειτουργεί με τρόπο που δεν είναι ειδικά σχεδιασμένος και δεν έχει προβλεφθεί από τον κατασκευαστή του εργαλείου.** Μια τέτοια μετατροπή μπορεί να επιφέρει απώλεια ελέγχου και να προκαλέσει σοβαρό τραυματισμό.
- d) **Μη χρησιμοποιείτε αξεσουάρ τα οποία δεν είναι ειδικά σχεδιασμένα και δεν προβλέπονται από τον κατασκευαστή του εργαλείου.** Απλά το γεγονός ότι ένα αξεσουάρ μπορεί να προσαρτηθεί στο ηλεκτρικό εργαλείο, δεν εξασφαλίζει την ασφαλή λειτουργία του.
- e) **Η ονομαστική ταχύτητα του αξεσουάρ πρέπει να είναι τουλάχιστον ίση με τη μέγιστη ταχύτητα που είναι επισημασμένη πάνω στο ηλεκτρικό εργαλείο.** Αξεσουάρ που περιστρέφονται ταχύτερα από την ονομαστική τους ταχύτητα μπορεί να σπάσουν και τα θραύσματά τους να εκτιναχθούν.
- f) **Η εξωτερική διάμετρος και το πάχος του αξεσουάρ πρέπει να βρίσκονται εντός των ορίων των ικανοτήτων του ηλεκτρικού εργαλείου.** Δεν είναι εφικτή η επαρκής προφύλαξη ή έλεγχος με αξεσουάρ λανθασμένου μεγέθους.
- g) **Η διαστάσεις στερέωσης του αξεσουάρ πρέπει να αντιστοιχεί στις διαστάσεις των υλικών στερέωσης που διαθέτει το ηλεκτρικό εργαλείο.** Αξεσουάρ που δεν ταιριάζουν με τα υλικά στερέωσης του ηλεκτρικού εργαλείου θα κινούνται εκτός ζυγοστάθμισης, θα δονούνται υπερβολικά και μπορεί να γίνουν αιτία απώλειας του ελέγχου.
- h) **Μη χρησιμοποιείτε αξεσουάρ που έχει υποστεί ζημιά.** Πριν από κάθε χρήση, επιθεωρείτε το αξεσουάρ, όπως τροχό λείανσης, για εκλεπίσεις και ρωγμές, το πέλμα στήριξης για ρωγμές, σχίσσιμο ή υπερβολική φθορά, τη συρματόβουρτσα για αποκολλημένα ή ραγισμένα σύρματα. **Αν πέσει κάτω το ηλεκτρικό εργαλείο ή το αξεσουάρ, ελέγξτε το αξεσουάρ προσεκτικά για ζημιά ή εγκαταστήστε αξεσουάρ που δεν έχει υποστεί ζημιά. Μετά την επιθεώρηση και την εγκατάσταση ενός αξεσουάρ, εσείς και τυχόν παρευρισκόμενα άτομα πρέπει να πάρετε θέση μακριά από το επίπεδο περιστροφής του αξεσουάρ και να λειτουργήσετε το ηλεκτρικό εργαλείο στη μέγιστη ταχύτητα χωρίς φορτίο για ένα λεπτό.** Τα αξεσουάρ που έχουν υποστεί ζημιά κανονικά θα διαλυθούν στη διάρκεια αυτού του χρόνου δοκιμής.
- i) **Φοράτε ατομικό εξοπλισμό προστασίας. Ανάλογα με την εφαρμογή, χρησιμοποιείτε προστατευτικό πρόσωπο, ειδικά προστατευτικά γυαλιά ή γυαλιά ασφαλείας. Φοράτε, όπως ενδείκνυται, μάσκα κατά της σκόνης, προστατευτικά ακοής, γάντια και ποδιά συνεργείου ικανή να σταματά θραύσματα από τον τροχό λείανσης ή το αντικείμενο εργασίας.** Τα προστατευτικά ματιών πρέπει να έχουν την ικανότητα να σταματούν εκτινασσόμενα σωματίδια που παράγονται από διάφορες εργασίες. Η μάσκα ή η αναπνευστική συσκευή κατά της σκόνης πρέπει να έχει την ικανότητα να φιλτράρει σωματίδια που παράγονται από την εργασία σας. Η παρατεταμένη έκθεση σε θόρυβο υψηλής έντασης μπορεί να προκαλέσει απώλεια ακοής.
- j) **Κρατήστε τους παρευρισκόμενους σε μια ασφαλή απόσταση από το χώρο εργασίας. Οποιοσδήποτε εισέρχεται στην περιοχή εργασίας πρέπει να φορά ατομικό εξοπλισμό προστασίας.** Θραύσματα του αντικειμένου εργασίας ή σπασμένου

αξεσουάρ μπορεί να εκτιναχθούν και να προκαλέσουν τραυματισμό πέρα από την άμεση περιοχή όπου εκτελείται η εργασία.

k) **Κρατάτε το ηλεκτρικό εργαλείο μόνο από τις μονωμένες επιφάνειες συγκράτησης όταν εκτελείτε κάποια εργασία κατά την οποία το εργαλείο κοπής μπορεί να έρθει σε επαφή με κρυμμένα καλώδια.** Τυχόν επαφή με καλώδιο υπό τάση θα θέσει υπό τάση και τα εκτεθειμένα μεταλλικά μέρη του ηλεκτρικού εργαλείου και θα μπορούσε να προκαλέσει ηλεκτροπληξία του χειριστή.

l) **Ποτέ μην αφήνετε κάτω το ηλεκτρικό εργαλείο αν πρώτα δεν έχει σταματήσει τελείως να κινείται το αξεσουάρ.** Το περιστρεφόμενο αξεσουάρ μπορεί να έρθει σε επαφή με την επιφάνεια και να ακινητοποιηθεί σε αυτή, με αποτέλεσμα το ηλεκτρικό εργαλείο να τραβηχτεί εκτός ελέγχου σας.

m) **Μη έχετε ή θέτετε σε λειτουργία το ηλεκτρικό εργαλείο ενώ το μεταφέρετε στο πλευρό σας.** Τυχόν αθέλητη επαφή με το περιστρεφόμενο αξεσουάρ θα μπορούσε να πιάσει τα ρούχα σας, τραβώντας το αξεσουάρ προς το σώμα σας.

n) **Καθαρίζετε τακτικά τα ανοίγματα αέρα του ηλεκτρικού εργαλείου.** Ο ανεμιστήρας του μοτέρ θα αναρροφά τη σκόνη μέσα στο περιβλήμα και η υπερβολικά μεγάλη συγκέντρωση σκόνης μετ'άλλου μπορεί να προκαλέσει κινδύνους από το ηλεκτρικό ρεύμα.

o) **Μη χρησιμοποιείτε το ηλεκτρικό εργαλείο κοντά σε εύφλεκα υλικά.** Αυτά τα υλικά θα μπορούσαν να αναφλεγούν από σπινθήρες.

p) **Μη χρησιμοποιείτε αξεσουάρ για τα οποία απαιτείται ψύξη με ψυκτικά υγρά.** Η χρήση νερού ή άλλων υγρών ψυκτικών μπορεί να προκαλέσει ηλεκτροπληξία που ίσως αποβεί θανατηφόρα.

## ΠΕΡΑΙΤΕΡΩ ΟΔΗΓΙΕΣ ΑΣΦΑΛΕΙΑΣ ΓΙΑ ΟΛΕΣ ΤΙΣ ΕΡΓΑΣΙΕΣ

### Ανάδραση και σχετικές προειδοποιήσεις

Η ανάδραση είναι μια αιφνίδια αντίδραση σε ένα περιστρεφόμενο τροχό, ένα πέλμα στήριξης, μια βούρτσα ή οποιοδήποτε άλλο αξεσουάρ έχει σφηνώσει ή μαγκώσει. Το σφηνώμα ή το μάγκωμα προκαλεί ταχύτερη ακινητοποίηση του περιστρεφόμενου αξεσουάρ, κάτι που κάνει το μη ελεγχόμενο ηλεκτρικό εργαλείο να περιστραφεί σε κατεύθυνση αντίθετη με την κατεύθυνση περιστροφής του αξεσουάρ στο σημείο της ακινητοποίησης.

Για παράδειγμα, αν ένας τροχός λείανσης μπλοκάρει ή σφηνώσει στο αντικείμενο εργασίας, η ακμή του τροχού που εισέρχεται στο σημείο ενσφηνώσεως μπορεί να σκαλώσει στην επιφάνεια του υλικού κάνοντας τον τροχό να ανέβει ή να τιναχτεί προς τα έξω. Ο τροχός μπορεί να τιναχτεί είτε προς την κατεύθυνση του χειριστή είτε αντίθετα, ανάλογα με την κατεύθυνση κίνησης του τροχού στο σημείο της ακινητοποίησης. Επίσης, οι λειαντικοί τροχοί μπορεί να σπάσουν υπό αυτές τις συνθήκες.

Η ανάδραση είναι το αποτέλεσμα κακής χρήσης του εργαλείου και/ή λανθασμένων διαδικασιών ή συνθηκών χρήσης και μπορεί να αποφευχθεί με τη λήψη κατάλληλων μέτρων προφύλαξης, όπως αναφέρονται παρακάτω:

- a) **Κρατάτε το ηλεκτρικό εργαλείο γερά και με τα δύο χέρια και τοποθετείτε το σώμα και τους βραχίονές σας έτσι ώστε να μπορέσετε να αντισταθείτε στις δυνάμεις ανάδρασης. Πάντα χρησιμοποιείτε τη βοηθητική λαβή, αν παρέχεται, για μέγιστο έλεγχο έναντι της ανάδρασης ή της αντίδρασης στη ροπή που αναπτύσσεται κατά την έναρξη λειτουργίας.** Ο χειριστής μπορεί να ελέγξει τις δυνάμεις από αντίδραση στη ροπή ή τις δυνάμεις ανάδρασης, αν λαμβάνονται κατάλληλα μέτρα προφύλαξης.

- b) **Ποτέ μην τοποθετείτε το χέρι σας κοντά στο περιστρεφόμενο αξεσουάρ.** Το αξεσουάρ μπορεί κατά την ανάδραση να κινηθεί πάνω στο χέρι σας.
- c) **Μην τοποθετείτε το σώμα σας στην περιοχή όπου θα κινηθεί το ηλεκτρικό εργαλείο αν σημειωθεί ανάδραση (κλώτσημα).** Η ανάδραση θα κινήσει το εργαλείο σε κατεύθυνση αντίθετη με την κίνηση του τροχού στο σημείο της ακινητοποίησης.
- d) **Προσέχετε ιδιαίτερα όταν επεξεργάζεστε γωνίες, αιχμηρά άκρα κλπ. Αποφεύγετε την αναπήδηση και το μάγκωμα του αξεσουάρ.** Οι γωνίες, τα αιχμηρά άκρα ή η αναπήδηση τείνουν να προκαλέσουν μάγκωμα του αξεσουάρ και να προκαλέσουν απώλεια του ελέγχου ή ανάδραση.
- e) **Μη συνδέσετε στο εργαλείο τροχό αλυσίδας πριονιού, αδαμαντοτροχό πολλαπλών τμημάτων με διάκενο περιφέρειας μεγαλύτερο από 10 mm ή οδοντωτή λεπίδα πριονιού.** Αυτού του είδους οι λεπίδες δημιουργούν συχνή ανάδραση και απώλεια του ελέγχου.

### Προειδοποιήσεις ασφαλείας ειδικά για εργασίες τροχίσματος και αποκοπής

- a) **Χρησιμοποιείτε μόνο τύπους τροχού που καθορίζονται για το ηλεκτρικό εργαλείο που κατέχετε και τον συγκεκριμένο προφυλακτήρα ο οποίος έχει σχεδιαστεί για τον επιλεγμένο τροχό.** Για τροχούς για τους οποίους δεν έχει σχεδιαστεί το ηλεκτρικό εργαλείο δεν μπορεί να επιτευχθεί επαρκής προστασία και επομένως αυτοί δεν είναι ασφαλείς.
- b) **Η επιφάνεια τροχίσματος σε τροχούς βυθισμένου κέντρου πρέπει να τοποθετείται κάτω από το επίπεδο του χείλους του προφυλακτήρα.** Ένας ακατάλληλα τοποθετημένος τροχός που προεξέχει από το επίπεδο του χείλους του προφυλακτήρα δεν επιτρέπει επαρκή προστασία.
- c) **Ο προφυλακτήρας πρέπει να είναι προσαρτημένος στέρεα στο ηλεκτρικό εργαλείο και να έχει ρυθμιστεί η θέση του για μέγιστη ασφάλεια, ώστε ο χειριστής να είναι εκτεθειμένος σε όσο το δυνατόν μικρότερο μέρος του τροχού.** Ο προφυλακτήρας βοηθά να προστατεύεται ο χειριστής από θραύσματα λόγω ενδεχόμενης θραύσης του τροχού, από κατά λάθος επαφή με τον τροχό και από σπινθήρες οι οποίοι θα μπορούσαν να προκαλέσουν ανάφλεξη σε ρουχισμό.
- d) **Οι τροχοί πρέπει να χρησιμοποιούνται μόνο για τις καθοριζόμενες εφαρμογές. Για παράδειγμα: μην τροχίζετε με το πλάι τροχού κοπής.** Οι τροχοί λειαντικής αποκοπής προορίζονται για λείανση με την περιφέρεια, αν εφαρμοστούν πλευρικές δυνάμεις σε αυτούς τους τροχούς μπορεί να προκληθεί θρυμματισμός τους.
- e) **Πάντα χρησιμοποιείτε φλάντζες τροχών που δεν έχουν ζημιές και είναι του σωστού μεγέθους και σχήματος για τον τροχό που έχετε επιλέξει.** Οι σωστές φλάντζες τροχού υποστηρίζουν τον τροχό, μειώνοντας έτσι την πιθανότητα θραύσης του. Οι φλάντζες για τροχούς αποκοπής μπορεί να είναι διαφορετικές από τις φλάντζες για τροχούς τροχίσματος.
- f) **Μη χρησιμοποιείτε φθαρμένους τροχούς από μεγαλύτερα ηλεκτρικά εργαλεία.** Ένας τροχός που προορίζεται για μεγαλύτερο ηλεκτρικό εργαλείο δεν είναι κατάλληλος για την υψηλότερη ταχύτητα ενός μικρότερου εργαλείου και μπορεί να σπάσει.
- g) **Όταν χρησιμοποιείτε τροχούς διπλής χρήσης, πάντα χρησιμοποιείτε τον σωστό προφυλακτήρα για την εκτελούμενη εργασία.** Αν δεν χρησιμοποιήσετε τον σωστό προφυλακτήρα, ενδέχεται να μην παρέχεται το επιθυμητό επίπεδο προστασίας, κάτι που θα μπορούσε να επιφέρει σοβαρό τραυματισμό.

### Πρόσθετες προειδοποιήσεις ασφαλείας ειδικά για εργασίες αποκοπής

- a) **Μη "σφηνώνετε" τον τροχό αποκοπής και μην εφαρμόζετε υπερβολική πίεση. Μην επιχειρείτε να επιτύχετε υπερβολικό βάθος κοπής.** Η υπερβολική καταπόνηση του τροχού αυξάνει το φορτίο και την ευπάθεια σε συστροφή ή μάγκωμα του τροχού μέσα στην τομή και επομένως την πιθανότητα ανάδρασης ή θραύσης του τροχού.
- b) **Μην τοποθετείτε το σώμα σας σε ευθεία με τον περιστρεφόμενο τροχό ή πίσω από αυτόν.** Αν ο τροχός, στο σημείο χρήσης του, κινείται αντίθετα από το σώμα σας, μια πιθανή ανάδραση (κλώτσημα) μπορεί να κάνει τον περιστρεφόμενο τροχό και το ηλεκτρικό εργαλείο να πιναχτούν κατευθείαν προς το μέρος σας.
- c) **Όταν μπλοκάρει ο τροχός, ή σε περίπτωση διακοπής της κοπής για οποιονδήποτε λόγο, απενεργοποιήστε το ηλεκτρικό εργαλείο και κρατήστε το ακίνητο μέσα στο αντικείμενο εργασίας, μέχρι να σταματήσει τελείως ο τροχός. Ποτέ μην επιχειρήσετε να αφαιρέσετε τον τροχό αποκοπής από την τομή ενώ ο τροχός κινείται, διαφορετικά μπορεί να προκύψει ανάδραση.** Διερευνήστε και λάβετε διορθωτικά μέτρα για να εξαλείψετε το αίτιο του μαγκώματος του τροχού.
- d) **Μην επανεκκινήσετε την εργασία κοπής μέσα στο αντικείμενο εργασίας. Αφήστε πρώτα τον τροχό να φθάσει σε πλήρη ταχύτητα και προσεκτικά εισάγετε τον πάλι στην κοπή.** Ο τροχός μπορεί να μαγκώσει, να κινηθεί προς το μέρος σας ή να παρουσιάσει ανάδραση (κλώτσημα) αν το ηλεκτρικό εργαλείο επανεκκινήσει ενώ είναι μέσα στο αντικείμενο εργασίας.
- e) **Υποστηρίξτε τα μεγάλα φύλλα ή τα υπερμεγέθη αντικείμενα εργασίας ώστε να ελαχιστοποιείτε τον κίνδυνο σφηνώματος του τροχού και ανάδρασης.** Τα μεγάλα αντικείμενα εργασίας τείνουν να κάμπτονται υπό το ίδιο τους το βάρος. Τα στηρίγματα πρέπει να τοποθετούνται κάτω από το αντικείμενο εργασίας κοντά στη γραμμή κοπής και κοντά στο άκρο του αντικειμένου εργασίας και στις δύο πλευρές του τροχού.
- f) **Προσέχετε ιδιαίτερα όταν δημιουργείτε "κοπή εσωτερικού ανοίγματος" σε υπάρχοντες τοίχους ή άλλες τυφλές περιοχές.** Ο τροχός που προεξέχει μπορεί να κόψει σωλήνες αερίου ή νερού, ηλεκτρικά καλώδια ή αντικείμενα που μπορεί να προκαλέσουν ανάδραση.
- g) **Μην επιχειρήσετε κοπή σε καμπύλη.** Η υπερβολική καταπόνηση του τροχού αυξάνει το φορτίο και την ευπάθεια σε συστροφή ή μάγκωμα του τροχού μέσα στην τομή και επομένως την πιθανότητα ανάδρασης ή θραύσης του τροχού, κάτι που μπορεί να επιφέρει σοβαρό τραυματισμό.

### Πρόσθετες οδηγίες ασφαλείας για εργασίες γυαλοχαρτίσματος

- a) **Χρησιμοποιείτε χαρτί δίσκου γυαλοχαρτίσματος με σωστό μέγεθος. Τηρείτε τις υποδείξεις του κατασκευαστή όταν επιλέγετε γυαλόχαρτο.** Το μεγαλύτερο από το κανονικό γυαλόχαρτο που εκτείνεται πολύ πέρα από το πέλμα γυαλοχαρτίσματος, δημιουργεί κίνδυνο κοψίματος και μπορεί να προκαλέσει μάγκωμα, σχίσιμο του δίσκου ή ανάδραση.

### Πρόσθετες οδηγίες ασφαλείας για εργασίες συρματόβουρτσας

- a) **Έχετε υπόψη σας ότι συρματινές τρίχες εκσφενδονίζονται από τη βούρτσα, ακόμη και κατά τη συνήθη λειτουργία. Μην καταπονείτε υπερβολικά τα σύρματα εφαρμόζοντας υπερβολικό φορτίο στη βούρτσα.** Οι συρματινές τρίχες μπορούν να διεισδύσουν εύκολα σε ελαφρύ ρουχισμό και/ή το δέρμα.

b) **Αν προβλέπεται η χρήση προφυλακτήρα για εργασίες χρήσης συρματόβουρτσας, μην επιτρέψετε οποιαδήποτε επαφή του συρματοτροχού ή της βούρτσας με τον προφυλακτήρα.** Η διάμετρος του συρματοτροχού ή της συρματόβουρτσας μπορεί να αυξηθεί λόγω των δυνάμεων που παράγονται από την εργασία και τις φυγόκεντρες δυνάμεις.

### Πρόσθετοι κανόνες ασφαλείας για εργαλεία τροχού

a) **Μη χρησιμοποιείτε στο εργαλείο αυτό τροχούς Τύπου 11 (χοανοειδείς).** Η χρήση ακατάλληλων αξεσουάρ μπορεί να έχει ως αποτέλεσμα τραυματισμό.

b) **Πάντα χρησιμοποιείτε πλευρική λαβή. Σφίξτε καλά τη λαβή.** Θα πρέπει να χρησιμοποιείτε πάντα την πλευρική λαβή, ώστε να διατηρείτε σε κάθε περίπτωση τον έλεγχο του εργαλείου.

c) **Όταν χρησιμοποιείτε αδαμαντοτροχούς πολλαπλών τμημάτων, χρησιμοποιείτε μόνο αδαμαντοτροχούς με διάκενο περιφέρειας μικρότερο από 10 mm και αρνητική γωνία κοπής (ανατρέξτε στον πίνακα Πρόσθετες πληροφορίες για προφυλακτήρες και αξεσουάρ.)**

### Μείωση έκθεσης σε σκόνη

Πριν αρχίσετε την εργασία, ελέγξτε την κατηγορία κινδύνου της σκόνης που θα παραχθεί κατά την εργασία.

**▲ ΠΡΟΕΙΔΟΠΟΙΗΣΗ:** Αποφεύγετε την επαφή με τη σκόνη ή την εισπνοή της, επειδή μπορεί να βλάψει την υγεία. Η σκόνη που παράγεται κατά τη χρήση ηλεκτρικού εργαλείων και κατά την εκτέλεση άλλων κατασκευαστικών δραστηριοτήτων μπορεί να περιέχει χημικές ουσίες, ανόργανα συστατικά ή σωματίδια που είναι γνωστό ότι προκαλούν λοιμώξεις του αναπνευστικού, αλλεργικές αντιδράσεις, καρκίνο, συγγενείς ανωμαλίες ή άλλες αναπαραγωγικές βλάβες στον χρήστη ή σε παρευρισκόμενα άτομα.

- Τέτοιου είδους σκόνη μπορεί, για παράδειγμα, να παραχθεί κατά την εργασία σε σκληρά ξύλα όπως οξιά ή δρυ, σε βαφές βάσης μολύβδου, σκυρόδεμα, είδη τοιχοποιίας ή πέτρες που περιέχουν χαλαζία.

- Υλικά που περιέχουν αμίαντο επιτρέπεται να τα χειρίζονται μόνο ειδικοί τεχνικοί.

- Τηρείτε τους σχετικούς κανονισμούς στη χώρα σας σχετικά με τα προς επεξεργασία υλικά.

- Χρησιμοποιείτε μονάδα απομάκρυνσης σκόνης ή σύστημα απομάκρυνσης σκόνης που διαθέτει επίσημη έγκριση με βάση τους τοπικά ισχύοντες κανονισμούς προστασίας από σκόνη και ενδείκνυται για το προς επεξεργασία υλικό.

- Δεσμεύετε τα σωματίδια σκόνης απευθείας στην πηγή και αποφεύγετε αποθέσεις στη γύρω περιοχή. Χρησιμοποιείτε παρελκόμενα εξαγωγής σκόνης που είναι κατάλληλα για τον σκοπό αυτό.

### Πρόσθετα μέτρα:

- Βεβαιωθείτε ότι ο χώρος εργασίας διαθέτει επαρκή αερισμό.
- Φοράτε αναπνευστική συσκευή κατάλληλη για τον τύπο σκόνης που παράγεται.

### Υπολειπόμενοι κίνδυνοι

Παρά την εφαρμογή των σχετικών κανονισμών ασφαλείας και των διατάξεων ασφαλείας, ορισμένοι υπολειπόμενοι κίνδυνοι δεν μπορούν να αποφευχθούν. Αυτοί είναι:

- Βλάβη της ακοής.
- Κίνδυνος σωματικής βλάβης λόγω εκτινασόμενων σωματιδίων.
- Κίνδυνος εγκαυμάτων επειδή τα αξεσουάρ θερμαίνονται πολύ κατά τη λειτουργία.
- Κίνδυνος σωματικής βλάβης λόγω παρατεταμένης χρήσης.

- Κίνδυνος σκόνης από επικίνδυνα συστατικά.

### Ασφάλεια χρήσης ηλεκτρικού ρεύματος

Το ηλεκτρικό μοτέρ έχει σχεδιαστεί μόνο για μία τάση. Ελέγχετε πάντα ότι η τάση του πακέτου μπαταριών συμφωνεί με αυτήν που αναγράφεται στην πινακίδα στοιχείων. Επίσης βεβαιωθείτε ότι η τάση του φορτιστή σας αντιστοιχεί σ' αυτή του ρεύματος δικτύου.



Ο φορτιστής DEWALT έχει διπλή μόνωση σύμφωνα με το πρότυπο EN60335, επομένως δεν απαιτείται αγωγός γείωσης.

**▲ ΠΡΟΕΙΔΟΠΟΙΗΣΗ:** Συνιστούμε τη χρήση διάταξης προστασίας από ρεύμα διαρροής με διαβάθμιση έντασης ρεύματος διαρροής 30 mA ή μικρότερη.

Αν έχει υποστεί ζημιά το καλώδιο τροφοδοσίας ρεύματος, αυτό πρέπει να αντικατασταθεί από ειδικά κατασκευασμένο καλώδιο το οποίο διατίθεται μέσω του οργανισμού σέρβις της DEWALT.

### Αντικατάσταση του φικ ρεύματος δικτύου (Ην. Βασίλειο & Ιρλανδία μόνο)

Αν χρειάζεται να τοποθετηθεί νέο φικ ρεύματος δικτύου:

- Απορρίψτε το παλιό φικ με ασφαλή τρόπο.
- Συνδέστε τον καφέ αγωγό στον ακροδέκτη φάσης του φικ.
- Συνδέστε το μπλε αγωγό στον ουδέτερο ακροδέκτη.

**▲ ΠΡΟΕΙΔΟΠΟΙΗΣΗ:** Δεν πρέπει να γίνει σύνδεση στον ακροδέκτη γείωσης.

Ακολουθήστε τις οδηγίες σύνδεσης που συνοδεύουν τα φικ καλής ποιότητας. Συνιστώμενη ασφάλεια: 3 A.

### Χρήση καλωδίου προέκτασης

Δεν πρέπει να χρησιμοποιείτε καλώδιο προέκτασης, εκτός αν είναι απολύτως απαραίτητο. Χρησιμοποιείτε εγκεκριμένο καλώδιο προέκτασης κατάλληλο για την κατανάλωση ρεύματος του φορτιστή σας (βλ. **Τεχνικά χαρακτηριστικά**). Η ελάχιστη διατομή αγωγού είναι 1 mm<sup>2</sup> και το μέγιστο μήκος είναι 30 m. Όταν χρησιμοποιείτε καλώδιο σε καρούλι, πάντα ξετυλίγετε τελείως το καλώδιο.

### ΦΥΛΑΞΤΕ ΑΥΤΕΣ ΤΙΣ ΟΔΗΓΙΕΣ

### Τύπος μπαταρίας

Επιτρέπεται να χρησιμοποιούνται αυτά τα πακέτα μπαταριών:

Μπαταρίας	(kg)	Μπαταρίας	(kg)
DCB546	1,08	DCB184/B/G	0,62
DCB547/G	1,46	DCB185	0,35
DCB548	1,46	DCB187	0,54
DCB549	2,12	DCB188	0,95
DCB181	0,35	DCB189	0,54
DCB182	0,61	DCBP034/G	0,32
DCB183/B/G	0,40	DCBP518/G	0,75

Ανατρέξτε στο Εγχειρίδιο μπαταρίας/φορτιστή για περισσότερες πληροφορίες.

### Περιεχόμενα συσκευασίας

Η συσκευασία περιέχει:

- 1 Γωνιακό τροχό
- 1 Προφυλακτήρα τύπου A
- 1 Προφυλακτήρα τύπου B
- 1 Πλευρική λαβή
- 1 Φλάντζα στήριξης
- 1 Φλάντζα ασφάλισης
- 1 Κλειδί Άλεν

- 1 Πακέτο μπαταριών ιόντων λιθίου (μοντέλα C1, D1, L1, M1, P1, S1, T1, X1)
- 2 Πακέτα μπαταριών ιόντων λιθίου (μοντέλα C2, D2, L2, M2, P2, S2, T2, X2)
- 3 Πακέτα μπαταριών ιόντων λιθίου (μοντέλα C3, D3, L3, M3, P3, S3, T3, X3)

#### 1 Εγχειρίδιο οδηγιών

• Ελέγξτε για ζημιά στο εργαλείο, εξαρτήματα ή αξεσουάρ, που μπορεί να προκλήθηκε κατά τη μεταφορά.

• Αφιερώστε χρόνο για να διαβάσετε σχολαστικά και να κατανοήσετε αυτό το εγχειρίδιο πριν τη χρήση του προϊόντος.

### Σημάνσεις πάνω στο εργαλείο

Στο εργαλείο εμφανίζονται τα εξής εικονογράμματα:



Διαβάστε το εγχειρίδιο οδηγιών πριν τη χρήση.



Φοράτε προστασία ακοής.



Φοράτε προστασία ματιών.



Πάντα να χειρίζεστε το εργαλείο και με τα δύο χέρια.



Μη χρησιμοποιείτε τον προφυλακτήρα τύπου Β για εργασίες αποκοπής.

### Θέση κωδικού ημερομηνίας (Εικ. [Fig.] D)

Ο κωδικός ημερομηνίας παραγωγής **16** αποτελείται από έναν 4ψήφιο αριθμό έτους ακολουθούμενο από έναν 2ψήφιο αριθμό εβδομάδας και έχει ως τελική επέκταση έναν 2ψήφιο κωδικό εργοστασίου.

### Περιγραφή (Εικ. A)

**▲ ΠΡΟΕΙΔΟΠΟΙΗΣΗ:** Ποτέ μην τροποποιήσετε το ηλεκτρικό εργαλείο ή οποιοδήποτε μέρος του. Θα μπορούσε να προκύψει ζημιά ή τραυματισμός.

- 1 Μεγάλος διακόπτης χειρισμού
- 2 Μοχλός ασφάλισης
- 3 Κουμπί ασφάλισης άξονα
- 4 Άξονας
- 5 Φλάντζα στήριξης
- 6 Φλάντζα ασφάλισης
- 7 Προφυλακτήρας τύπου Β
- 8 Μοχλός απελευθέρωσης προφυλακτήρα
- 9 Πακέτο μπαταριών
- 10 Κουμπί απελευθέρωσης μπαταρίας
- 11 Πλευρική λαβή
- 12 Προφυλακτήρας τύπου Α

### Προβλεπόμενη χρήση

Αυτός ο γωνιακός τροχός μπαταρίας έχει σχεδιαστεί για επαγγελματικές εφαρμογές κοπής, τροχίσματος-λείανσης, γυαλοχαρτίσματος και χρήσης συρματόβουρτσας.

**ΜΗ** χρησιμοποιείτε τροχούς τροχίσματος-λείανσης άλλους από τροχούς βυθισμένου κέντρου και δίσκους με πτερύγια.

**ΜΗ** χρησιμοποιείτε το προϊόν υπό υγρές συνθήκες ή με την παρουσία εύφλεκτων υγρών ή αερίων.

Αυτός ο γωνιακός τροχός μπαταρίας είναι επαγγελματικό ηλεκτρικό εργαλείο.

**ΜΗΝ** αφήνετε παιδιά να έρθουν σε επαφή με το εργαλείο. Απαιτείται επίβλεψη όταν το εργαλείο το χρησιμοποιούν άπειροι χρήστες.

**▲ ΚΙΝΔΥΝΟΣ:** Μη χρησιμοποιείτε το εργαλείο για εργασίες κοπής ξύλου ή ξυλογλυπτικής. Μη χρησιμοποιήσετε οδοντωτές λεπίδες κανενός είδους. Μπορεί να προκληθεί σοβαρός τραυματισμός.

• **Μικρά παιδιά και εξασθενημένα άτομα.** Αυτή η συσκευή δεν προορίζεται για χρήση χωρίς επίβλεψη από μικρά παιδιά ή εξασθενημένα άτομα.

• Το προϊόν αυτό δεν προορίζεται για χρήση από άτομα (περιλαμβανομένων παιδιών) που έχουν μειωμένες σωματικές, αισθητηριακές ή διανοητικές ικανότητες, ή έλλειψη εμπειρίας και/ή γνώσης και δεξιοτήτων, εκτός αν τα άτομα αυτά επιβλέπονται από άτομο υπεύθυνο για την ασφάλειά τους. Τα παιδιά δεν πρέπει να μένουν ποτέ μόνα τους με αυτό το προϊόν.

### Χαρακτηριστικά

#### Kickback Brake™

Όταν ανιχνευτεί συμβάν ενσφήνωσης, αθέλητης διακοπής λειτουργίας του μοτέρ ή μαγκώματος, το ηλεκτρονικό φρένο συμπλέκεται με τη μέγιστη δύναμη για να σταματήσει γρήγορα τον τροχό, να μειώσει την κίνηση του τροχιστή και να τερματίσει τη λειτουργία του τροχιστή. Ο διακόπτης θα χρειαστεί να ελευθερωθεί και κατόπιν να πατηθεί πάλι για την επανεκκίνηση του εργαλείου.

#### Προστασία από υπερφόρτωση Power-OFF™

Η ηλεκτρική τροφοδοσία του μοτέρ θα μειωθεί σε περίπτωση υπερφόρτωσής του. Αν συνεχιστεί η υπερφόρτωση του μοτέρ, θα τερματιστεί η λειτουργία του εργαλείου. Ο διακόπτης θα χρειαστεί να ελευθερωθεί και κατόπιν να πατηθεί πάλι για την επανεκκίνηση του εργαλείου. Το εργαλείο θα απενεργοποιείται κάθε φορά που το φορτίο ρεύματος φθάνει την τιμή ρεύματος υπερφόρτωσης (σημείο κινδύνου καψίματος του μοτέρ). Αν συμβαίνουν συνεχόμενοι τερματισμοί λειτουργίας λόγω υπερφόρτωσης, πρέπει να ασκείτε λιγότερη δύναμη/λιγότερο βάρος στο εργαλείο έως ότου το εργαλείο λειτουργεί χωρίς ενεργοποίηση της προστασίας υπερφόρτωσης.

#### Αντικραδασμική πλευρική λαβή

Η αντικραδασμική πλευρική λαβή προσφέρει πρόσθετη άνεση απορροφώντας τους κραδασμούς που προκαλούνται από το εργαλείο.

#### Λειτουργία ομαλής εκκίνησης

Η λειτουργία ομαλής εκκίνησης επιτρέπει αργή αύξηση της ταχύτητας ώστε να αποφευχθεί η αρχική ανάδραση κατά την εκκίνηση. Αυτή η δυνατότητα είναι ιδιαίτερα χρήσιμη κατά τη λειτουργία σε περιορισμένους χώρους.

#### Λειτουργία No-Volt (αποτροπής επανεκκίνησης)

Η λειτουργία No-Volt αποτρέπει την επανεκκίνηση του εργαλείου τροχού μετά από αποκατάσταση διακοπής ρεύματος, αν αυτό δεν απενεργοποιηθεί και ενεργοποιηθεί πάλι με το διακόπτη.

#### Ηλεκτρονικός συμπλέκτης

Ο ηλεκτρονικός συμπλέκτης περιορισμού ροπής μειώνει την αντίδραση μέγιστης ροπής που μεταδίδεται στο χειριστή σε περίπτωση ενσφήνωσης ενός δίσκου. Αυτή η λειτουργία επίσης προστατεύει το μηχανισμό γραναζιών και τον ηλεκτροκινητήρα

σε περίπτωση ανεπιθύμητης διακοπής της κίνησης. Ο συμπλέκτης περιορισμού ροπής έχει ρυθμιστεί εργοστασιακά και δεν επιδέχεται ρύθμιση από το χρήστη.

## ΣΥΝΑΡΜΟΛΟΓΗΣΗ ΚΑΙ ΡΥΘΜΙΣΕΙΣ

**▲ ΠΡΟΕΙΔΟΠΟΙΗΣΗ:** Για να μειώσετε τον κίνδυνο σοβαρού τραυματισμού, απενεργοποιείτε το εργαλείο και αποσυνδέετε το πακέτο μπαταριών, πριν πραγματοποιήσετε οποιοδήποτε ρυθμίσεις και πριν αφαιρέσετε/εγκαταστήσετε προσαρτήματα ή αξεσουάρ. Τυχόν αθλήτη εκκίνηση μπορεί να προκαλέσει τραυματισμό.

**▲ ΠΡΟΕΙΔΟΠΟΙΗΣΗ:** Χρησιμοποιείτε μόνο πακέτα μπαταριών και φορτιστές DEWALT.

## Εισαγωγή και αφαίρεση του πακέτου μπαταριών από το εργαλείο (Εικ. Β)

**ΣΗΜΕΙΩΣΗ:** Βεβαιωθείτε ότι το πακέτο μπαταριών 9 είναι πλήρως φορτισμένο.

## Για να εγκαταστήσετε το πακέτο μπαταριών μέσα στη λαβή του εργαλείου

1. Ευθυγραμμίστε το πακέτο μπαταριών 9 με τις ράγες μέσα στη λαβή του εργαλείου (Εικ. Β).
2. Εισάγετε το πακέτο μπαταριών στη λαβή έως ότου το πακέτο μπαταριών εδράσει σταθερά μέσα στο εργαλείο και βεβαιωθείτε ότι ακούτε να ασφαλίζει στη θέση του.

## Για να αφαιρέσετε το πακέτο μπαταριών από το εργαλείο

1. Πατήστε το κουμπί απελευθέρωσης μπαταρίας 10 και τραβήξτε σταθερά το πακέτο μπαταριών ώστε να βγει από τη λαβή του εργαλείου.
2. Εισάγετε το πακέτο μπαταριών στον φορτιστή όπως περιγράφεται στο τμήμα περί φορτιστή του παρόντος εγχειριδίου.

## Ένδειξη επιπέδου φόρτισης πακέτων μπαταριών (Εικ. Β)

Ορισμένα πακέτα μπαταριών DEWALT περιλαμβάνουν ένδειξη επιπέδου φόρτισης με τρεις πράσινες λυχνίες LED που υποδηλώνουν το επίπεδο φόρτισης που απομένει στο εκάστοτε πακέτο μπαταριών.

Για να ενεργοποιήσετε την ένδειξη επιπέδου φόρτισης, πατήστε και κρατήστε πατημένο το κουμπί ένδειξης επιπέδου φόρτισης. Θα ανάψει ένας συνδυασμός των τριών πράσινων λυχνιών LED που είναι ενδεικτικός του επιπέδου του φορτίου που απομένει. Όταν το επίπεδο του φορτίου στη μπαταρία είναι κάτω από το χρησιμοποιήσιμο όριο, ο δείκτης φορτίου δεν θα ανάψει και η μπαταρία θα χρειαστεί να επαναφορτιστεί.

**ΣΗΜΕΙΩΣΗ:** Η ένδειξη επιπέδου φόρτισης αποτελεί απλά μια προσεγγιστική ένδειξη του επιπέδου φόρτισης που έχει απομείνει στο πακέτο μπαταριών. Δεν δείχνει τη λειτουργικότητα του εργαλείου και υπόκειται σε μεταβολές βάσει των εξαρτημάτων του προϊόντος, της θερμοκρασίας και της εφαρμογής του τελικού χρήστη.

## Σύνδεση της πλευρικής λαβής (Εικ. C)

**▲ ΠΡΟΕΙΔΟΠΟΙΗΣΗ:** Πριν χρησιμοποιήσετε το εργαλείο, βεβαιωθείτε ότι η λαβή είναι σφιγμένη με ασφάλεια.

Βιδώστε την πλευρική λαβή 11 σφιχτά στην οπή μίας από τις δύο πλευρές της θήκης γκραβιζών. Θα πρέπει να χρησιμοποιείτε πάντα την πλευρική λαβή, ώστε να διατηρείτε σε κάθε περίπτωση τον έλεγχο του εργαλείου.

## Περιστροφή της θήκης γκραβιζών (Εικ. Α)

Για βελτιωμένη άνεση του χρήστη, η θήκη γκραβιζών μπορεί να περιστραφεί κατά 90° για εργασίες κοπής.

1. Αφαιρέστε τις τέσσερις γωνιακές βίδες που στερεώνουν τη θήκη γκραβιζών στο περίβλημα μοτέρ.
2. Χωρίς να διαχωρίσετε τη θήκη γκραβιζών από το περίβλημα μοτέρ, περιστρέψτε την κεφαλή της θήκης γκραβιζών στην επιθυμητή θέση.

**ΣΗΜΕΙΩΣΗ:** Αν η θήκη γκραβιζών και το περίβλημα μοτέρ απομακρυνθούν μεταξύ τους περισσότερο από 3 mm, τότε το εργαλείο πρέπει να υποβληθεί σε σέρβις και επανασυναρμολόγηση από κέντρο σέρβις DEWALT. Αν δεν γίνει σέρβις στο εργαλείο μπορεί να προκληθεί βλάβη σε μοτέρ και ρουλεμάν.

3. Επανεγκαταστήστε τις βίδες για να στερεώσετε τη θήκη γκραβιζών στο περίβλημα μοτέρ. Σφίξτε τις βίδες με ροπή 2,2 Nm. Η υπερβολική σύσφιξη θα μπορούσε να προκαλέσει καταστροφή των σπειρωμάτων στις βίδες.

## Προφυλακτήρες

**▲ ΠΡΟΣΟΧΗ:** Οι προφυλακτήρες πρέπει να χρησιμοποιούνται με όλους τους τροχούς τροχίσματος, τροχούς κοπής, δίσκους γυαλοχαρτίσματος με πτερύγια, συρματόβουρτσες και συρματοτροχούς. Ανατρέξτε στην Εικόνα Α για να δείτε τους προφυλακτήρες που παρέχονται με τη μονάδα. Για ορισμένες εφαρμογές μπορεί να χρειαστεί να προμηθευτείτε το σωστό προφυλακτήρα από τον τοπικό σας αντιπρόσωπο ή εξουσιοδοτημένο κέντρο σέρβις.

**▲ ΠΡΟΣΟΧΗ:** Όταν χρησιμοποιείτε προφυλακτήρα τροχού τύπου Α (αποκοπής) για μετωπικό τρόχισμα-λείανση, ο προφυλακτήρας τροχού μπορεί να έρχεται σε επαφή με το αντικείμενο εργασίας προκαλώντας ανεπαρκή έλεγχο.

**▲ ΠΡΟΣΟΧΗ:** Όταν χρησιμοποιείτε προφυλακτήρα τροχού τύπου Β (τροχίσματος-λείανσης) για εργασίες αποκοπής με συγκολλητούς τροχούς λείανσης, υπάρχει αυξημένος κίνδυνος έκθεσης σε εκτινασόμενους σπινθήρες και σωματίδια, καθώς και έκθεσης σε θραύσματα του τροχού σε περίπτωση θραύσης του τροχού.

**▲ ΠΡΟΣΟΧΗ:** Όταν χρησιμοποιείτε προφυλακτήρα τροχού τύπου Α (αποκοπής), τύπου Β (τροχίσματος-λείανσης) για εργασίες αποκοπής και μετωπικού τρόχισματος σε σκυρόδεμα ή είδη τοιχοποιίας, υπάρχει αυξημένος κίνδυνος έκθεσης σε σκόνη και απώλειας ελέγχου με αποτέλεσμα ανάδραση.

**▲ ΠΡΟΣΟΧΗ:** Όταν χρησιμοποιείτε προφυλακτήρα τροχού τύπου Α (αποκοπής) ή τύπου Β (τροχίσματος-λείανσης) με συρματόβουρτσα τύπου τροχού που έχει πάχος μεγαλύτερο από το μέγιστο πάχος που καθορίζεται στα τεχνικά χαρακτηριστικά, τα σύρματα μπορεί να πιαστούν στον προφυλακτήρα με συνέπεια θραύση των συρμάτων.

**ΣΗΜΕΙΩΣΗ:** Μπορείτε να πραγματοποιήσετε εργασίες τροχίσματος ακμής και κοπής με τροχούς τύπου 27 οι οποίοι έχουν σχεδιαστεί και διαθέτουν προδιαγραφές ειδικά για το σκοπό αυτό: Οι τροχοί πάχους 6 mm είναι σχεδιασμένοι για τρόχισμα-λείανση με την επιφάνεια, ενώ στους πιο λεπτούς τροχούς τύπου 27 πρέπει να ελέγχετε την ετικέτα του κατασκευαστή για να διαπιστώσετε αν μπορούν να χρησιμοποιηθούν για τρόχισμα-λείανση με την επιφάνεια ή μόνο για τρόχισμα/κοπή με την ακμή τους. Πρέπει να χρησιμοποιείται προφυλακτήρας τροχού τύπου Α (αποκοπής) για οποιονδήποτε τροχό όπου απαγορεύεται τρόχισμα-λείανση με την επιφάνεια. Πρέπει να χρησιμοποιείται προφυλακτήρας τροχού τύπου Α (αποκοπής) (που προηγούμενως ονομαζόταν τύπου 1/41) για κάθε τροχό διπλής χρήσης (συνδυασμένος τροχός για

τροχίσμα-λείανση και λειαντική αποκοπή). Κοπή μπορεί επίσης να πραγματοποιείται με χρήση τροχού τύπου 1/41 και προφυλακτήρα τροχού αποκοπής τύπου A που πριν ονομαζόταν τύπου 1/41.

**ΣΗΜΕΙΩΣΗ:** Δείτε τον **Πίνακα Εφαρμογές Αξεσουάρ και Προφυλακτών** για να επιλέξετε τον σωστό συνδυασμό προφυλακτήρα / αξεσουάρ.

### Τοποθέτηση και ρύθμιση του προφυλακτήρα One-Touch™ (Εικ. D)

**▲ ΠΡΟΕΙΔΟΠΟΙΗΣΗ:** Για να μειώσετε τον κίνδυνο σοβαρού τραυματισμού, απενεργοποιείτε το εργαλείο και αποσυνδέετε το πακέτο μπαταριών, πριν πραγματοποιήσετε οποιοδήποτε ρυθμίσεις και πριν αφαιρέσετε/εγκαταστήσετε προσαρτήματα ή αξεσουάρ. Τυχόν αθέλητη εκκίνηση μπορεί να προκαλέσει τραυματισμό.

#### Ρύθμιση του προφυλακτήρα

Για τη ρύθμιση του προφυλακτήρα, ο μοχλός απελευθέρωσης προφυλακτήρα **8** συμπλέκει μία από τις οπές ευθυγράμμισης **15** του κολάρου του προφυλακτήρα με χρήση λειτουργίας καστάνιας. Σε αυτή τη θέση, η επιφάνεια σύμπλεξης διαθέτει κλίση και θα περάσει στην επόμενη οπή ευθυγράμμισης αν περιστρέψετε τον προφυλακτήρα σε δεξιόστροφη κατεύθυνση (ο άξονας κοιτάζει προς το χρήστη) αλλά ασφαρίζει αυτόματα στην αριστερόστροφη κατεύθυνση.

#### Τοποθέτηση του προφυλακτήρα (Εικ. D)

1. Πιέστε το μοχλό απελευθέρωσης **8** του προφυλακτήρα.
2. Ενώ συγκρατείτε ανοικτό τον μοχλό απελευθέρωσης του προφυλακτήρα, ευθυγραμμίστε τα ωτία **13** του προφυλακτήρα με τις εγκοπές **14** της θήκης γρاناζιών.
3. Διατηρώντας ανοικτό τον μοχλό απελευθέρωσης προφυλακτήρα, πιέστε τον προφυλακτήρα προς τα κάτω έως ότου συμπληχθούν τα ωτία του προφυλακτήρα και περιστρέψτε τα μέσα στην αυλάκωση στην πλήμνη της θήκης γρاناζιών. Αφήστε ελεύθερο το μοχλό απελευθέρωσης του προφυλακτήρα.
4. Με τον άξονα στραμμένο προς τον χειριστή, περιστρέψτε τον προφυλακτήρα δεξιόστροφα στην επιθυμητή θέση εργασίας. Πατήστε και κρατήστε το μοχλό απελευθέρωσης προφυλακτήρα **8** για να περιστρέψετε τον προφυλακτήρα στην αριστερόστροφη κατεύθυνση. **ΣΗΜΕΙΩΣΗ:** Ο κορμός του προφυλακτήρα θα πρέπει να λάβει τέτοια θέση ανάμεσα στον άξονα και στο χειριστή ώστε να παρέχει μέγιστη προστασία του χειριστή. Ο μοχλός απελευθέρωσης προφυλακτήρα πρέπει να κουμπώσει σε μία από τις οπές ευθυγράμμισης **15** πάνω στο κολάρο του προφυλακτήρα. Έτσι εξασφαλίζεται η σταθεροποίηση του προφυλακτήρα.
5. Για να αφαιρέσετε τον προφυλακτήρα, ακολουθήστε με αντίστροφη σειρά τα βήματα 1–3 στις παρούσες οδηγίες.

### Φλάντζες και τροχοί

#### Τοποθέτηση τροχών χωρίς πλήμνη (Εικ. E)

**▲ ΠΡΟΕΙΔΟΠΟΙΗΣΗ:** Η μη σωστή έδραση φλάντζας/παξιμαδιού σύσφιξης/τροχού θα μπορούσε να επιφέρει σοβαρό τραυματισμό (ή ζημιά στο εργαλείο ή στον τροχό).

**▲ ΠΡΟΣΟΧΗ:** Οι φλάντζες που συμπεριλαμβάνονται πρέπει να χρησιμοποιούνται με τροχούς τροχίσματος βυθισμένου κέντρου τύπου 27 και τύπου 42, και τροχούς κοπής τύπου 41. Για περισσότερες πληροφορίες ανατρέξτε στον **Πίνακα Εφαρμογές αξεσουάρ και προφυλακτών**.

**▲ ΠΡΟΕΙΔΟΠΟΙΗΣΗ:** Όταν χρησιμοποιείτε τροχούς κοπής, απαιτείται κλειστός, δύο όψεων προφυλακτήρας τροχού κοπής.

**▲ ΠΡΟΕΙΔΟΠΟΙΗΣΗ:** Η χρήση μιας φλάντζας ή ενός προφυλακτήρα που έχει υποστεί ζημιά ή η χρήση ακατάλληλης φλάντζας και προφυλακτήρα, μπορεί να έχει ως συνέπεια τραυματισμό λόγω θραύσης του τροχού και επαφής με τον τροχό. Για περισσότερες πληροφορίες ανατρέξτε στον **Πίνακα Εφαρμογές αξεσουάρ και προφυλακτών**.

1. Τοποθετήστε το εργαλείο πάνω σε ένα τραπέζι, με τον προφυλακτήρα προς τα πάνω.
2. Εγκαταστήστε τη φλάντζα στήριξης **5** πάνω στον άξονα **4** με το υπερυψωμένο κέντρο (καθοδήγησης) στραμμένο προς τον τροχό. Πιέστε τη φλάντζα στήριξης για να εδράσει στη θέση της.
3. Τοποθετήστε τον τροχό **20** σε επαφή με τη φλάντζα στήριξης, κεντράροντας τον τροχό στο υπερυψωμένο κέντρο (καθοδήγησης) της φλάντζας στήριξης.
4. Ενώ πιέζετε το κουμπί ασφάλισης άξονα και με τις εξαγωνικές βυθίσεις στραμμένες αντίθετα από τον τροχό, βιδώστε τη φλάντζα ασφάλισης **6** πάνω στον άξονα ώστε τα ωτία να συμπληχθούν στις δύο εγκοπές στον άξονα.
5. Ενώ πιέζετε το κουμπί ασφάλισης άξονα, σφίξτε τη φλάντζα ασφάλισης **6** με το χέρι ή χρησιμοποιώντας το παρεχόμενο κλειδί. (Χρησιμοποιείτε τη φλάντζα ασφάλισης μόνο όταν βρίσκεται σε άριστη κατάσταση.) Ανατρέξτε στον **πίνακα Εφαρμογές αξεσουάρ και προφυλακτών** για να δείτε λεπτομέρειες για τις φλάντζες.
6. Για να αφαιρέσετε τον τροχό, αντιστρέψτε την παραπάνω διαδικασία.

#### Τοποθέτηση πελμάτων στήριξης δίσκου γυαλοχαρτίσματος (Εικ. A, F)

**ΣΗΜΕΙΩΣΗ:** Δεν απαιτείται η χρήση προφυλακτήρα με δίσκους γυαλοχαρτίσματος που χρησιμοποιούν πέλματα στήριξης, δηλ. με τους δίσκους που συχνά καλούνται δίσκοι ινών-ρητίνης. Επειδή δεν απαιτείται προφυλακτήρας για αυτά τα αξεσουάρ, ο προφυλακτήρας ενδέχεται να ταιριάζει ή να μην ταιριάζει σωστά, αν χρησιμοποιηθεί.

**▲ ΠΡΟΕΙΔΟΠΟΙΗΣΗ:** Η μη σωστή έδραση φλάντζας/παξιμαδιού σύσφιξης/τροχού θα μπορούσε να επιφέρει σοβαρό τραυματισμό (ή ζημιά στο εργαλείο ή στον τροχό).

**▲ ΠΡΟΕΙΔΟΠΟΙΗΣΗ:** Μετά την ολοκλήρωση των εφαρμογών γυαλοχαρτίσματος πρέπει να εγκαταστήσετε πάλι τον κατάλληλο προφυλακτήρα, για εφαρμογές όπου χρησιμοποιείται τροχός τροχίσματος-λείανσης, τροχός κοπής, δίσκος λείανσης με πτερύγια, συρματόβουρτσα ή τροχός σύρματος.

1. Τοποθετήστε ή βιδώστε κατάλληλα πάνω στον άξονα το πέλημα στήριξης **17**.
2. Τοποθετήστε τον δίσκο γυαλοχαρτίσματος **18** πάνω στο πέλημα στήριξης **17**.
3. Ενώ πατάτε το κουμπί ασφάλισης άξονα **3**, βιδώστε το παξιμάδι σύσφιξης **19** πάνω στον άξονα, καθοδηγώντας το υπερυψωμένο κέντρο του παξιμαδιού σύσφιξης προς το κέντρο του δίσκου γυαλοχαρτίσματος και του πέλματος στήριξης.
4. Σφίξτε το παξιμάδι σύσφιξης με το χέρι. Κατόπιν πατήστε το κουμπί ασφάλισης άξονα ενώ περιστρέφετε το δίσκο γυαλοχαρτίσματος έως ότου έχουν σφίξει μεταξύ τους ο δίσκος γυαλοχαρτίσματος και το παξιμάδι σύσφιξης.
5. Για να αφαιρέσετε τον τροχό, πιέστε και περιστρέψτε το πέλημα στήριξης και το πέλημα γυαλοχαρτίσματος ενώ πιέζετε το κουμπί ασφάλισης άξονα.

## Τοποθέτηση και αφαίρεση τροχών με πλήμνη (Εικ. Α)

Οι τροχοί με πλήμνη εγκαθίστανται απευθείας πάνω στον άξονα που διαθέτει σπείρωμα. Το σπείρωμα του αξεσουάρ πρέπει να ταιριάζει με το σπείρωμα του άξονα.

1. Αφαιρέστε την φλάντζα στήριξης τραβώντας την από το εργαλείο.
2. Βιδώστε τον τροχό πάνω στον άξονα **4** με το χέρι.
3. Πιέστε το κουμπί ασφάλισης άξονα **3** και χρησιμοποιήστε ένα κλειδί για να σφίξετε την πλήμνη του τροχού.
4. Για να αφαιρέσετε τον τροχό, αντιστρέψτε την παραπάνω διαδικασία.

**ΕΙΔΟΠΟΙΗΣΗ:** Αν δεν επιτευχθεί σωστή έδραση του τροχού πριν την ενεργοποίηση του εργαλείου, μπορεί να προκληθεί ζημιά στο εργαλείο ή τον τροχό.

## Τοποθέτηση συρματοβουρτσών σχήματος κυπέλλου και συρματοτροχών (Εικ. Α)

**▲ ΠΡΟΕΙΔΟΠΟΙΗΣΗ:** Η μη σωστή έδραση φλάντζας/παξιμαδιού σύσφιξης/τροχού θα μπορούσε να επιφέρει σοβαρό τραυματισμό (ή ζημιά στο εργαλείο ή στον τροχό).

**▲ ΠΡΟΣΟΧΗ:** Για να μειώσετε τον κίνδυνο τραυματισμού, φοράτε γάντια εργασίας όταν χειρίζεστε συρματοβουρτσες και συρματοτροχούς. Τα εξαρτήματα μπορεί να γίνουν αιχμηρά.

**▲ ΠΡΟΣΟΧΗ:** Για να μειώσετε τον κίνδυνο ζημιάς στο εργαλείο, ο τροχός ή η βούρτσα δεν πρέπει να έρχεται σε επαφή με τον προφυλακτήρα κατά την τοποθέτηση ή κατά τη χρήση. Θα μπορούσε να προκληθεί μη εντοπίσιμη ζημιά στο αξεσουάρ, προκαλώντας την αποκοπή συρμάτων από το αξεσουάρ, δηλ. τον τροχό ή το κύπελλο σύρματος.

Οι συρματοβουρτσες σχήματος κυπέλλου ή οι τροχοί σύρματος εγκαθίστανται απευθείας πάνω στον άξονα με σπείρωμα χωρίς τη χρήση φλαντζών. Χρησιμοποιείτε μόνο συρματοβουρτσες ή τροχούς σύρματος που διαθέτουν πλήμνη με σπείρωμα. Τα αξεσουάρ αυτά διατίθενται έναντι πρόσθετης χρέωσης στον τοπικό σας αντιπρόσωπο ή σε εξουσιοδοτημένο κέντρο σέρβις.

1. Τοποθετήστε το εργαλείο πάνω σε ένα τραπέζι, με τον προφυλακτήρα προς τα πάνω.
2. Βιδώστε τον τροχό στον άξονα με το χέρι.
3. Πιέστε το κουμπί ασφάλισης άξονα **3** και χρησιμοποιήστε ένα κλειδί πάνω στην πλήμνη του συρματοτροχού ή της συρματοβουρτσας για να σφίξετε τον τροχό.
4. Για να αφαιρέσετε τον τροχό, αντιστρέψτε την παραπάνω διαδικασία.

**ΕΙΔΟΠΟΙΗΣΗ:** Για να μειώσετε τον κίνδυνο ζημιάς στο εργαλείο, εξασφαλίστε σωστή έδραση της πλήμνης του τροχού πριν ενεργοποιήσετε το εργαλείο.

## Πριν τη λειτουργία

- Τοποθετήστε τον προφυλακτήρα και τον κατάλληλο δίσκο ή τροχό. Μη χρησιμοποιείτε υπερβολικά φθαρμένους δίσκους ή τροχούς.
- Βεβαιωθείτε ότι η φλάντζα στήριξης και η φλάντζα ασφάλισης έχουν τοποθετηθεί σωστά. Τηρείτε τις οδηγίες που δίνονται στον **Πίνακα Εφαρμογές αξεσουάρ και προφυλακτών.**
- Βεβαιωθείτε ότι ο δίσκος ή ο τροχός περιστρέφεται προς την κατεύθυνση των βελών που βρίσκονται πάνω στο αξεσουάρ και στο εργαλείο.
- Μη χρησιμοποιείτε αξεσουάρ που έχει υποστεί ζημιά. Πριν από κάθε χρήση, επιθεωρείτε το αξεσουάρ, όπως τροχούς λείανσης, για εκλεπίσεις και ρωγμές, το πέλμα στήριξης για ρωγμές, σχίσσιμο ή υπερβολική φθορά, τη συρματοβούρτσα

για αποκολλημένα ή ραγισμένα σύρματα. Αν πέσει κάτω το ηλεκτρικό εργαλείο ή το αξεσουάρ, ελέγξτε το αξεσουάρ προσεκτικά για ζημιά ή εγκαταστήστε αξεσουάρ που δεν έχει υποστεί ζημιά. Μετά την επιθεώρηση και την εγκατάσταση ενός αξεσουάρ, εσείς και τυχόν παρευρισκόμενα άτομα πρέπει να πάρετε θέση μακριά από το επίπεδο περιστροφής του αξεσουάρ και να λειτουργήσετε το ηλεκτρικό εργαλείο στη μέγιστη ταχύτητα χωρίς φορτίο για ένα λεπτό. Τα αξεσουάρ που έχουν υποστεί ζημιά κανονικά θα διαλυθούν στη διάρκεια αυτού του χρόνου δοκιμής.

## ΛΕΙΤΟΥΡΓΙΑ

### Οδηγίες χρήσης

**▲ ΠΡΟΕΙΔΟΠΟΙΗΣΗ:** Τηρείτε πάντοτε τις οδηγίες ασφαλείας και τους ισχύοντες κανονισμούς.

**▲ ΠΡΟΕΙΔΟΠΟΙΗΣΗ:** Για να μειώσετε τον κίνδυνο σοβαρού τραυματισμού, απενεργοποιείτε το εργαλείο και αποσυνδέετε το πακέτο μπαταριών, πριν πραγματοποιήσετε οποιοδήποτε ρυθμίσεις και πριν αφαιρέσετε/εγκαταστήσετε προσαρτήματα ή αξεσουάρ. Τυχόν αθελήτη εκκίνηση μπορεί να προκαλέσει τραυματισμό.

### ▲ ΠΡΟΕΙΔΟΠΟΙΗΣΗ:

- Διασφαλίζετε ότι όλα τα υλικά που πρόκειται να τροχιστούν ή να κοπούν είναι στερεωμένα καλά στη θέση τους.
- Στερεώστε και υποστηρίξτε το αντικείμενο εργασίας. Χρησιμοποιείτε σφιγκτήρες ή μέγκες για να στερεώνετε και να στηρίζετε το αντικείμενο εργασίας σε σταθερό υπόβαθρο. Είναι σημαντικό να συσφίγγετε και να στηρίζετε σταθερά το αντικείμενο εργασίας για να εμποδίσετε την κίνηση του αντικειμένου εργασίας και την απώλεια ελέγχου. Η μετακίνηση του αντικειμένου εργασίας ή η απώλεια ελέγχου μπορεί να δημιουργήσει κίνδυνο και να προκαλέσει τραυματισμό.
- Φοράτε πάντα κανονικά γάντια εργασίας κατά τη χρήση αυτού του εργαλείου.
- Το γρανάζι θερμαίνεται πολύ κατά τη χρήση.
- Εφαρμόζετε μόνο ελαφριά πίεση στο εργαλείο. Μην ασκείτε πλευρική πίεση στον δίσκο.
- Πάντα τοποθετείτε τον προφυλακτήρα και τον κατάλληλο δίσκο ή τροχό. Μη χρησιμοποιείτε υπερβολικά φθαρμένο δίσκο ή τροχό.
- Αποφεύγετε την υπερφόρτωση. Αν το εργαλείο θερμανθεί πολύ, αφήστε το να λειτουργήσει λίγα λεπτά χωρίς φορτίο για να ψυχθεί το αξεσουάρ. Μην αγγίζετε τα αξεσουάρ πριν κρυώσουν. Οι δίσκοι θερμαίνονται πολύ κατά τη χρήση.
- Ποτέ μην εργάζεστε με την καμπίνα τροχίσματος-λείανσης χωρίς κατάλληλο προστατευτικό προφυλακτήρα.
- Μη χρησιμοποιείτε το ηλεκτρικό εργαλείο με βάση αποκοπής.
- Ποτέ μη χρησιμοποιείτε ενδιάμεσους δίσκους από μαλακό υλικό σε συνδυασμό με συγκολλητά προϊόντα λείανσης.
- Έχετε υπόψη σας ότι ο τροχός συνεχίζει να περιστρέφεται και μετά την απενεργοποίηση των εργαλείων.

## Σωστή τοποθέτηση των χεριών (Εικ. G)

**▲ ΠΡΟΕΙΔΟΠΟΙΗΣΗ:** Για να μειώσετε τον κίνδυνο σοβαρού τραυματισμού, **ΠΑΝΤΑ** χρησιμοποιείτε τη σωστή τοποθέτηση των χεριών όπως δείχνει η εικόνα.

**▲ ΠΡΟΕΙΔΟΠΟΙΗΣΗ:** Για να μειώσετε τον κίνδυνο σοβαρού τραυματισμού, **ΠΑΝΤΑ** κρατάτε σταθερά το εργαλείο σε αναμονή απότομης αντίδρασης.

Για τη σωστή τοποθέτηση των χεριών απαιτείται ένα χέρι στην πλευρική λαβή **11**, με το άλλο χέρι στον κορμό του εργαλείου, όπως δείχνει η Εικόνα G.

## Μεγάλος διακόπτης χειρισμού (Εικ. Α)

**▲ ΠΡΟΣΟΧΗ:** Κρατάτε σταθερά την πλευρική λαβή και τον κορμό του εργαλείου ώστε να διατηρήσετε τον έλεγχο του εργαλείου κατά την εκκίνηση και κατά τη διάρκεια της χρήσης και έως ότου σταματήσει να περιστρέφεται ο τροχός ή το αξεσουάρ. Βεβαιωθείτε ότι ο τροχός έχει σταματήσει τελείως πριν αφήσετε κάτω το εργαλείο.

**ΣΗΜΕΙΩΣΗ:** Για να μειώσετε μη αναμενόμενη κίνηση του άξονα, μην ενεργοποιείτε ή απενεργοποιείτε το εργαλείο ενώ αυτό βρίσκεται υπό φορτίο. Αφήνετε το εργαλείο τροχίσματος να επιτύχει τη μέγιστη ταχύτητα λειτουργίας πριν το φέρετε σε επαφή με την επιφάνεια εργασίας. Αнуψώστε το εργαλείο από την επιφάνεια εργασίας πριν το απενεργοποιήσετε. Περιμένετε να σταματήσει να περιστρέφεται το εργαλείο, πριν το αφήσετε κάτω.

1. Για να ενεργοποιήσετε το εργαλείο, ωθήστε το μοχλό ασφάλισης **2** προς το πίσω μέρος του εργαλείου και κατόπιν πιέστε τον διακόπτη σκανδάλης **1**. Το εργαλείο θα λειτουργεί όσο κρατάτε πατημένο τον διακόπτη.

2. Απενεργοποιήστε το εργαλείο ελευθερώνοντας τον διακόπτη χειρισμού.

### Ασφάλιση άξονα (Εικ. Α)

Η ασφάλιση άξονα **3** παρέχεται για την αποτροπή της περιστροφής του άξονα όταν τοποθετείτε ή αφαιρείτε τροχούς. Χρησιμοποιείτε την ασφάλιση άξονα μόνο αν το εργαλείο είναι απενεργοποιημένο, έχει αποσυνδεθεί από την παροχή ρεύματος και έχει ακινητοποιηθεί τελείως.

**ΕΙΔΟΠΟΙΗΣΗ:** Για να μειώσετε τον κίνδυνο ζημιάς στο εργαλείο, μη συμπλέξετε την ασφάλιση άξονα ενώ λειτουργεί το εργαλείο. Θα προκύψει ζημιά στο εργαλείο και το προσαρτημένο αξεσουάρ μπορεί να εκτιναχτεί περιστρεφόμενο και ενδεχομένως να προκαλέσει τραυματισμό.

Για να συμπλέξετε την ασφάλιση, πιέστε το κουμπί ασφάλισης άξονα και περιστρέψτε τον άξονα έως ότου δεν μπορείτε να τον περιστρέψετε άλλο.

### Τροχίσμα-λείανση με την επιφάνεια, γυαλοχάρτισμα και χρήση συρματόβουρτσας

**▲ ΠΡΟΣΟΧΗ:** Πάντα χρησιμοποιείτε τον σωστό προφυλακτήρα σύμφωνα με τις οδηγίες στο παρόν εγχειρίδιο.

Για να πραγματοποιήσετε εργασία στην επιφάνεια ενός αντικειμένου εργασίας:

1. Αφήστε το εργαλείο να φθάσει στην πλήρη ταχύτητα πριν φέρετε το εργαλείο σε επαφή με την επιφάνεια εργασίας.
2. Εφαρμόστε ελάχιστη πίεση στην επιφάνεια εργασίας, επιτρέποντας στο εργαλείο να λειτουργήσει σε υψηλή ταχύτητα. Η ταχύτητα αφαίρεσης υλικού είναι μέγιστη όταν το εργαλείο λειτουργεί σε υψηλή ταχύτητα.
3. Διατηρήστε κατάλληλη γωνία μεταξύ του εργαλείου και της επιφάνειας εργασίας. Ανατρέξτε στον πίνακα σύμφωνα με τη συγκεκριμένη λειτουργία.

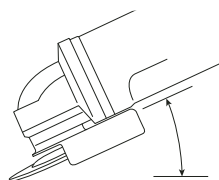

Λειτουργία	Γωνία
Τρόχισμα	20°-30°
Γυαλοχάρτισμα με δίσκο με πτερύγια	5°-10°
Γυαλοχάρτισμα με χρήση πέλματος στήριξης	5°-15°
Χρήση συρματόβουρτσας	5°-10°

4. Διατηρείτε επαφή ανάμεσα στο άκρο του τροχού και την επιφάνεια εργασίας.

- Αν εκτελείτε εργασίες τροχίσματος-λείανσης, γυαλοχάρτισματος με δίσκο με πτερύγια ή χρήσης συρματόβουρτσας, μετακινείτε το εργαλείο συνεχώς με κίνηση εμπρός-πίσω ώστε να αποφύγετε την τοπική αφαίρεση υλικού σε μεγάλο βάθος από την επιφάνεια εργασίας.

- Αν γυαλοχαρτίζετε με χρήση πέλματος στήριξης, μετακινείτε σταθερά το εργαλείο σε ευθεία γραμμή για να εμποδίσετε το κάψιμο και τη δημιουργία βαθιών κυκλικών χαραγών στην επιφάνεια εργασίας.

**ΣΗΜΕΙΩΣΗ:** Αν αφήνετε το εργαλείο να στηρίζεται πάνω στην επιφάνεια εργασίας χωρίς να το μετακινείτε, θα προξενήσετε ζημιά στο αντικείμενο εργασίας.

5. Απομακρύνετε το εργαλείο από την επιφάνεια εργασίας πριν το απενεργοποιήσετε. Περιμένετε να σταματήσει να περιστρέφεται το εργαλείο, πριν το αφήσετε κάτω.

**▲ ΠΡΟΣΟΧΗ:** Προσέχετε ιδιαίτερα όταν εργάζεστε πάνω από μια ακμή, γιατί μπορείτε να αντιμετωπίσετε ξαφνική και απότομη κίνηση του εργαλείου τροχού.

### Προφυλάξεις που πρέπει να παίρνετε όταν εργάζεστε σε βαμμένο αντικείμενο εργασίας

1. Το γυαλοχάρτισμα ή η χρήση συρματόβουρτσας σε επιφάνειες με χρώματα βάσης μολύβδου ΔΕΝ ΣΥΝΙΣΤΑΤΑΙ, λόγω της δυσκολίας ελέγχου της ρυπογόνου σκόνης. Ο μεγαλύτερος κίνδυνος δηλητηρίασης από μόλυβδο είναι για παιδιά και εγκύους.
2. Επειδή είναι δύσκολο να αναγνωρισθεί χωρίς χημική ανάλυση αν ένα χρώμα περιέχει μόλυβδο ή όχι, συνιστούμε τις εξής προφυλάξεις όταν γυαλοχαρτίζετε οποιαδήποτε βαμμένη επιφάνεια:

#### Ατομική Ασφάλεια

1. Δεν πρέπει στην περιοχή όπου γίνονται εργασίες γυαλοχάρτισματος ή χρήσης συρματόβουρτσας να εισέρχονται παιδιά ή έγκυες, έως ότου ολοκληρωθεί όλη η διαδικασία καθαρισμού.
2. Όλα τα άτομα που εισέρχονται στην περιοχή εργασίας θα πρέπει να φορούν μάσκα ή αναπνευστική συσκευή. Το φίλτρο θα πρέπει να αντικαθίσταται καθημερινά ή όταν αυτός που το φορά έχει δυσκολία στην αναπνοή. **ΣΗΜΕΙΩΣΗ:** Θα πρέπει να χρησιμοποιούνται μόνο αυτές οι μάσκες κατά της σκόνης που είναι κατάλληλες για εργασία με χρώματα μολύβδου. Οι κανονικές μάσκες βαφής δεν προσφέρουν αυτή την προστασία. Για τη σωστή μάσκα με έγκριση N.I.O.S.H. (Εθνικό ινστιτούτο εργασιακής υγιεινής και ασφάλειας των Η.Π.Α.), συμβουλευτείτε το τοπικό σας κατάστημα εργαλείων.
3. ΜΗΝ ΤΡΩΓΕΤΕ, ΠΙΝΕΤΕ ή ΚΑΠΝΙΖΕΤΕ στο χώρο εργασίας, για να αποφύγετε την πρόσληψη μολυσμένων σωματιδίων χρώματος. Οι εργαζόμενοι θα πρέπει να πλένονται και να καθαρίζονται ΠΡΙΝ από κατανάλωση φαγητού ή ποτού ή πριν το κάπνισμα. Δεν θα πρέπει να αφήνονται στην περιοχή εργασίας είδη φαγητού, ποτού ή καπνίσματος, γιατί θα μπορούσαν να μολυνθούν με σκόνη.

## Ασφάλεια του περιβάλλοντος

1. Το χρώμα θα πρέπει να αφαιρείται με τέτοιο τρόπο ώστε να ελαχιστοποιείται η ποσότητα της παραγόμενης σκόνης.
2. Οι περιοχές όπου αφαιρείται χρώμα πρέπει να απομονώνονται με πλαστικά φύλλα πάχους 4 mm.
3. Το γυαλοχάρτισμα θα πρέπει να γίνεται με τρόπο ώστε να μειώνεται η μεταφορά σκόνης χρώματος έξω από την περιοχή εργασίας.

## Καθαρισμός και απόρριψη αποβλήτων

1. Όλες οι επιφάνειες στην περιοχή εργασίας θα πρέπει να σκουπίζονται με ηλεκτρική σκούπα και να καθαρίζονται καθημερινά σχολαστικά για τη διάρκεια των εργασιών γυαλοχαρτίσματος. Οι σακούλες ηλεκτρικής σκούπας θα πρέπει να αλλάζονται συχνά.
2. Τα πλαστικά πετάσματα θα πρέπει να συγκεντρώνονται και να απορρίπτονται μαζί με όλη τη σκόνη, ροκανίδια ή άλλα υπολείμματα από τη διαδικασία αφαίρεσης. Θα πρέπει να τοποθετούνται σε σφραγισμένα δοχεία απορριμμάτων και να απορρίπτονται μέσω των κανονικών διαδικασιών συλλογής απορριμμάτων. Κατά τον καθαρισμό, τα παιδιά και οι έγκυες θα πρέπει να παραμένουν μακριά από την άμεση περιοχή εργασίας.
3. Όλα τα παιχνίδια, τα πλενόμενα έπιπλα και τα σκεύη που χρησιμοποιούνται από παιδιά θα πρέπει να πλένονται σχολαστικά πριν χρησιμοποιηθούν πάλι.

## Τρόχισμα ακμής και κοπή

**▲ ΠΡΟΕΙΔΟΠΟΙΗΣΗ:** Μη χρησιμοποιείτε τροχούς τροχίσματος ακμής/τροχούς κοπής για εφαρμογές τροχίσματος-λείανσης με την επιφάνεια, επειδή οι τροχοί αυτοί δεν είναι σχεδιασμένοι για τις πλευρικές πιέσεις που δημιουργούνται με τρόχισμα-λείανση με την επιφάνεια. Μπορεί να προκληθεί θραύση και τραυματισμός.

**▲ ΠΡΟΣΟΧΗ:** Οι τροχοί που χρησιμοποιούνται για τρόχισμα ακμής και για κοπή μπορεί να σπάσουν ή να παρουσιάσουν ανάδραση (κλώτσημα) αν λυγίσουν ή συστραφούν ενώ χρησιμοποιείται το εργαλείο. Σε όλες τις εργασίες τροχίσματος ακμής/κοπής, η ανοικτή πλευρά του προφυλακτήρα πρέπει να είναι στραμμένη αντίθετα από τον χειριστή.

**ΕΙΔΟΠΟΙΗΣΗ:** Οι εργασίες τροχίσματος ακμής/κοπής με τροχό Τύπου 27 πρέπει να περιορίζονται σε ρηχή κοπή και δημιουργία εγκοπής—βάθους μικρότερου από 13 mm όταν ο τροχός είναι καινούργιος. Μειώστε το βάθος κοπής/εγκοπής σύμφωνα με τη μείωση της ακτίνας του τροχού, καθώς φθείρεται. Για περισσότερες πληροφορίες ανατρέξτε στον **Πίνακα Εφαρμογές αξεσουάρ και προφυλακτήρων**. Για τρόχισμα ακμής/κοπή με τροχό Τύπου A απαιτείται χρήση προφυλακτήρα Τύπου 1.

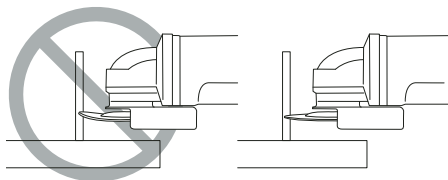

1. Αφήστε το εργαλείο να φθάσει στην πλήρη ταχύτητα πριν φέρετε το εργαλείο σε επαφή με την επιφάνεια εργασίας.
2. Εφαρμόστε ελάχιστη πίεση στην επιφάνεια εργασίας, επιτρέποντας στο εργαλείο να λειτουργήσει σε υψηλή ταχύτητα. Η ταχύτητα τροχίσματος ακμής/κοπής είναι μέγιστη όταν το εργαλείο λειτουργεί σε υψηλή ταχύτητα.
3. Τοποθετήστε το σώμα σας ώστε η ανοικτή κάτω πλευρά του τροχού να κοιτάζει μακριά σας.
4. Αφού αρχίσει η κοπή και έχει επιτευχθεί μια εντομή στο αντικείμενο εργασίας, μην αλλάξετε τη γωνία της κοπής. Η

αλλαγή της γωνίας θα προκαλέσει κάμψη του τροχού και μπορεί να προκαλέσει θραύση του. Οι τροχοί τροχίσματος ακμής δεν είναι σχεδιασμένοι για να αντέχουν τις πλευρικές πιέσεις που προκαλούνται από την κάμψη.

5. Απομακρύνετε το εργαλείο από την επιφάνεια εργασίας πριν απενεργοποιήσετε το εργαλείο. Περιμένετε να σταματήσει να περιστρέφεται το εργαλείο, πριν το αφήσετε κάτω.

## Κοπή μετάλλου

**Για κοπή με συγκολλητά αξεσουάρ λείανσης, πάντα χρησιμοποιείτε τον προφυλακτήρα τύπου A.**

Κατά την κοπή εργάζεστε με μέτρια ταχύτητα προώθησης, ανάλογα με το υλικό που κόβετε. Μην ασκείτε πίεση στον δίσκο κοπής και μη δίνετε κλίση ή παλμική κίνηση στο μηχάνημα.

Μην ασκείτε πλευρική πίεση στους δίσκους κοπής για να μειώσετε πιο γρήγορα την ταχύτητά τους μετά την απενεργοποίηση του εργαλείου.

Το μηχάνημα πρέπει να λειτουργεί πάντα με κίνηση τέτοια ώστε να τροχίζει προς τα πάνω. Διαφορετικά, υπάρχει ο κίνδυνος να πεταχτεί ανεξέλεγκτα έξω από την κοπή.

Όταν κόβετε προφίλ και ορθογώνιες μπάρες, είναι καλύτερο να ξεκινάτε στη μικρότερη διατομή.

## Προλείανση

**Ποτέ μη χρησιμοποιείτε δίσκο κοπής για προλείανση. Πάντα χρησιμοποιείτε τον προφυλακτήρα τύπου B.**

Τα καλύτερα αποτελέσματα προλείανσης επιτυγχάνονται με τοποθέτηση του μηχανήματος σε γωνία 30° έως 40°. Μετακινείτε το μηχάνημα εμπρός-πίσω με μέτρια πίεση. Με αυτό τον τρόπο, το αντικείμενο εργασίας δεν θα θερμανθεί υπερβολικά, δεν θα αλλοιωθεί το χρώμα του και δεν θα δημιουργηθούν αυλακώσεις.

## Κοπή πέτρας

**Το μηχάνημα θα πρέπει να χρησιμοποιείται μόνο για ξηρή κοπή.**

Για κοπή πέτρας, είναι καλύτερο να χρησιμοποιείτε διαμαντοδίσκο κοπής. Να χρησιμοποιείτε το μηχάνημα μόνο με πρόσθετη μάσκα προστασίας από σκόνη.

## Συμβουλές για την εργασία

**Προσέχετε όταν κόβετε εντομές σε φέροντες τοίχους.**

Οι εντομές σε φέροντες τοίχους υπόκεινται σε κανονισμούς ειδικούς για κάθε χώρα. Οι κανονισμοί αυτοί πρέπει να τηρούνται σε κάθε περίπτωση. Πριν αρχίσετε την εργασία, συμβουλευτείτε τον υπεύθυνο μηχανικό δομικών έργων, τον αρχιτέκτονα ή τον επιβλέποντα του δομικού έργου.

## ΣΥΝΤΗΡΗΣΗ

Αυτό το ηλεκτρικό εργαλείο DEWALT έχει σχεδιαστεί να λειτουργεί για μεγάλο χρονικό διάστημα με την ελάχιστη συντήρηση. Η συνεχής ικανοποιητική λειτουργία του εργαλείου εξαρτάται από τη σωστή φροντίδα και τον τακτικό καθαρισμό του.

**▲ ΠΡΟΕΙΔΟΠΟΙΗΣΗ:** Για να μειώσετε τον κίνδυνο σοβαρού τραυματισμού, απενεργοποιείτε το εργαλείο και αποσυνδέετε το πακέτο μπαταριών, πριν πραγματοποιήσετε οποιοσδήποτε ρυθμίσεις και πριν αφαιρέσετε/εγκαταστήσετε προσαρτήματα ή αξεσουάρ. Τυχόν αθέλητη εκκίνηση μπορεί να προκαλέσει τραυματισμό.

Ο φορτιστής και το πακέτο μπαταριών δεν επιδέχονται σέρβις. Ανατρέξτε στο οπισθόφυλλο αυτού του εγχειριδίου για πληροφορίες επικοινωνίας με κέντρο σέρβις, ή επισκεφθείτε τον ιστότοπο [www.2helpu.com](http://www.2helpu.com).

## Λίπανση

Αυτό το ηλεκτρικό εργαλείο δεν χρειάζεται πρόσθετη λίπανση.

## Καθαρισμός

**▲ ΠΡΟΕΙΔΟΠΟΙΗΣΗ:** Ηλεκτροπληξία και μηχανικός κίνδυνος. Αποσυνδέστε την ηλεκτρική συσκευή από την πηγή ρεύματος πριν τον καθαρισμό της συσκευής.

**▲ ΠΡΟΕΙΔΟΠΟΙΗΣΗ:** Για να εξασφαλίσετε την ασφαλή και αποδοτική λειτουργία της ηλεκτρικής συσκευής, πάντα διατηρείτε τη συσκευή και τα ανοίγματα αερισμού της σε καθαρή κατάσταση.

**▲ ΠΡΟΕΙΔΟΠΟΙΗΣΗ:** Φυσιξήτε βρομιές και σκόνη από το κύριο περίβλημα με ξηρό αέρα όποτε βλέπετε να συλλέγονται ακαθαρσίες μέσα και γύρω από τα ανοίγματα αερισμού. Φοράτε εγκεκριμένη προστασία ματιών και εγκεκριμένη μάσκα προστασίας από τη σκόνη όταν εκτελείτε αυτή τη διαδικασία.

**▲ ΠΡΟΕΙΔΟΠΟΙΗΣΗ:** Ποτέ μη χρησιμοποιήσετε διαλύτες ή άλλα σκληρά χημικά για τον καθαρισμό μη μεταλλικών εξαρτημάτων του εργαλείου. Αυτά τα χημικά μπορεί να εξασθενήσουν τα υλικά που χρησιμοποιούνται σε αυτά τα εξαρτήματα. Χρησιμοποιείτε ένα πανί που έχετε υγράνει μόνο με νερό και ήπιο απορρυπαντικό. Ποτέ μην αφήσετε οποιοδήποτε υγρό να εισέλθει στο εργαλείο. Ποτέ μη βυθίσετε κανένα μέρος του εργαλείου σε υγρό.

Μπορείτε να καθαρίζετε τα ανοίγματα αερισμού με μια στεγνή και μαλακή μη μεταλλική βούρτσα και/ή μια κατάλληλη ηλεκτρική συσκευή καθαρισμού με αναρρόφηση. Μη χρησιμοποιείτε νερό ή οποιοδήποτε καθαριστικό διάλυμα. Φοράτε εγκεκριμένη προστασία ματιών και μια εγκεκριμένη μάσκα κατά της σκόνης.

## Προαιρετικά αξεσουάρ

**▲ ΠΡΟΕΙΔΟΠΟΙΗΣΗ:** Επειδή τα αξεσουάρ, εκτός αυτών που προσφέρει η DEWALT, δεν έχουν δοκιμαστεί με αυτό το προϊόν, η χρήση τέτοιων αξεσουάρ με αυτό το εργαλείο θα μπορούσε να είναι επικίνδυνη. Για να μειώσετε τον κίνδυνο τραυματισμού, με το προϊόν αυτό, θα πρέπει να χρησιμοποιείτε μόνο αξεσουάρ που συνιστά η DEWALT.

**▲ ΠΡΟΕΙΔΟΠΟΙΗΣΗ:** Μη χρησιμοποιήσετε συγκολλητό λειαντικό τροχό πέραν της ημερομηνίας λήξης του (EXP), η οποία επισημαίνεται κοντά στο κέντρο του τροχού (αν παρέχεται). Οι ληγμένοι τροχοί έχουν μεγαλύτερη πιθανότητα να σπάσουν και να προκαλέσουν σοβαρό τραυματισμό. Φυλάσσετε τους συγκολλητούς λειαντικούς τροχούς σε ξηρό μέρος όπου δεν θα εκτίθενται σε ακραίες συνθήκες θερμοκρασίας και υγρασίας. Καταστρέψτε τυχόν τροχούς που έχουν λήξει ή υποστεί ζημιά, ώστε να μην μπορούν να χρησιμοποιηθούν.

Για περισσότερες πληροφορίες σχετικά με τα κατάλληλα αξεσουάρ συμβουλευτείτε το συνεργαζόμενο κατάστημα.

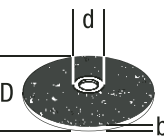
	Μέγ. [mm]		[mm]	Ελάχ. στροφές [min. <sup>-1</sup> ]	Περιφερειακή ταχύτητα [m/s]	Μήκος οπής με σπείρωμα [mm]
	D	b	d			
	115	6,4	22,23	11.500	80	—
	125	6,4	22,23	11.500	80	—

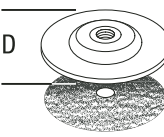
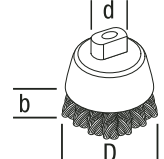
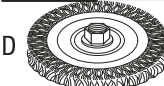
	Μέγ. [mm]		[mm]	Ελάχ. στροφές [min. <sup>-1</sup> ]	Περιφερειακή ταχύτητα [m/s]	Μήκος οπής με σπείρωμα [mm]
	D	b	d			
	115	—	—	11500	80	—
	125	—	—	11500	80	—
	75	30	M14	11500	45	20,0
	115	13	M14	11500	80	20,0

## Τσιπ Tool Connect™ (Εικ. Η)

**▲ ΠΡΟΕΙΔΟΠΟΙΗΣΗ:** Για να μειώσετε τον κίνδυνο σοβαρού τραυματισμού, απενεργοποιήστε τη μονάδα και αφαιρέστε το πακέτο μπαταριών πριν πραγματοποιήσετε οποιοδήποτε ρυθμίσεις ή αφαιρέσετε/εγκαταστήσετε προσαρτήματα ή αξεσουάρ. Τυχόν αθέλητη εκκίνηση μπορεί να προκαλέσει τραυματισμό.

Το εργαλείο σας είναι έτοιμο για Τσιπ Tool Connect™ και έχει μια θέση για εγκατάσταση ενός Τσιπ Tool Connect™.

Το Τσιπ Tool Connect™ είναι μια προαιρετική εφαρμογή για την έξυπνη συσκευή σας (όπως smartphone ή tablet) που συνδέει τη συσκευή στο εργαλείο σας για να επιτρέπει να διαμορφώνετε ειδικές λειτουργίες του εργαλείου.

Για περισσότερες πληροφορίες, ανατρέξτε στο **Δελτίο Οδηγιών του Τσιπ Tool Connect™**.

## Εγκατάσταση του Τσιπ Tool Connect™

1. Αφαιρέστε τις βίδες συγκράτησης **21** που συγκρατούν το προστατευτικό κάλυμμα του Τσιπ Tool Connect™ **22** μέσα στο εργαλείο.
2. Αφαιρέστε το προστατευτικό κάλυμμα και εισάγετε το Τσιπ Tool Connect™ στην κενή υποδοχή **23**.
3. Βεβαιωθείτε ότι το Τσιπ Connect™ είναι ισοπέδο ("πρόσωπο") με το περίβλημα. Ασφαλίστε το με τις βίδες συγκράτησης και σφίξτε τις βίδες.
4. Για περισσότερες πληροφορίες, ανατρέξτε στο **Δελτίο Οδηγιών του Τσιπ Tool Connect™**.

## Προστασία του περιβάλλοντος



Τα προϊόντα/οι μπαταρίες μπορούν να ανακυκλωθούν, αλλά αν φέρουν τη σήμανση διαγραμμένου κάδου απορριμμάτων, δεν πρέπει να απορριφθούν στα κανονικά οικιακά απορρίμματα. Χρησιμοποιήστε τις μπαταρίες μέχρι να εξαντληθούν πλήρως και διαχωρίστε τις από το προϊόν. Επίσης διαχωρίστε τυχόν φωτεινές πηγές από το προϊόν, αν αυτό είναι εφικτό. Αποτελεί ευθύνη σας ως χρήστη να διαγράψετε τυχόν προσωπικά δεδομένα από το προϊόν. Κατόπιν παραδώστε τα απόβλητα σε επίσημο κέντρο συλλογής αποβλήτων ή σε συμμετέχοντα έμπορο, που συχνά θα τα δεχθεί χωρίς χρέωση. Η

συσκευασία θα πρέπει να απορριφθεί με βάση τη σήμανση κωδικού υλικού που φέρει. Οι οδηγίες χρήσης και ασφάλειας θα πρέπει να απορριφθούν μόνον όταν δεν χρησιμοποιείται πλέον το αντίστοιχο προϊόν το οποίο αφορούν.

Ζητήστε την καθοδήγηση της τοπικής σας κοινοτικής/ δημοτικής αρχής στο θέμα της διαχείρισης αποβλήτων. Για περισσότερες πληροφορίες, επισκεφθείτε το [www.2helpU.com](http://www.2helpU.com) και σαρώστε τον παραπάνω κωδικό QR.

### Πρόσθετες πληροφορίες για προφυλακτήρες και αξεσουάρ για DCG406, DCG413

Όταν χρησιμοποιείτε αδαμαντοτροχούς πολλαπλών τμημάτων, χρησιμοποιείτε μόνο αδαμαντοτροχούς με διάκενο περιφέρειας μικρότερο από 10 mm και αρνητική γωνία κοπής.

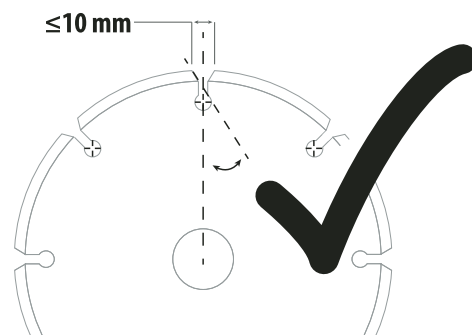



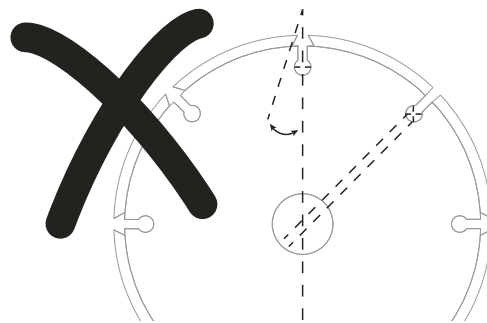



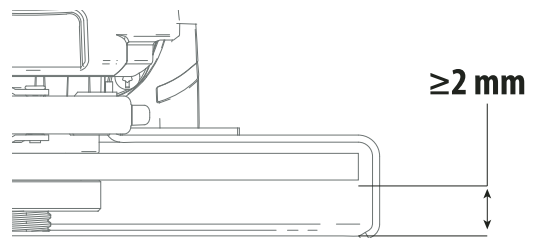

**ΜΗ ΧΡΗΣΙΜΟΠΟΙΕΙΤΕ**  
αδαμαντοτροχούς πολλαπλών τμημάτων με διάκενο περιφέρειας μεγαλύτερο από 10 mm και/ή θετική γωνία κοπής.

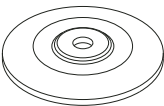
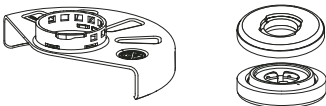
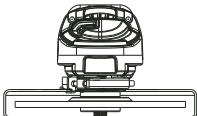

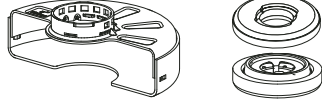
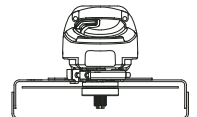
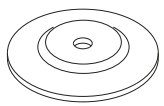
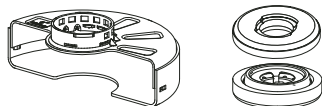
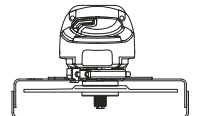
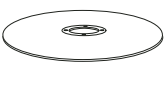
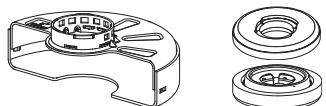
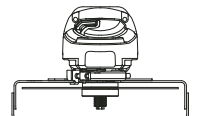
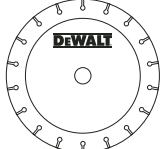
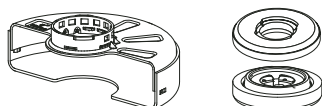
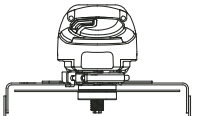
Για όλα τα αξεσουάρ τροχίσματος, γυαλοχαρτίσματος και χρήσης συρματοβουρτσας τύπου τροχού, το κατώτατο τμήμα του αξεσουάρ πρέπει να περιέχεται μέσα στο περίβλημα του προφυλακτήρα με κενό 2 mm ή μεγαλύτερο από το κάτω χείλος του προφυλακτήρα.

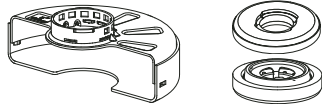
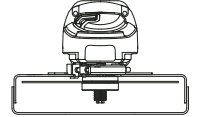

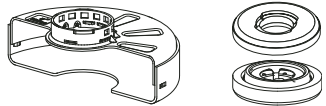
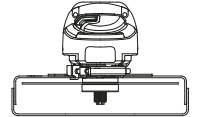

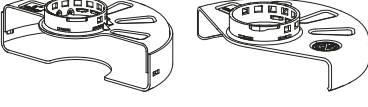
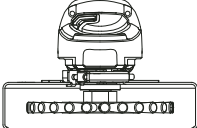
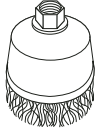
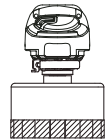
## DCG406, DCG413 Εφαρμογές αξεσουάρ και προφυλακτήρων

	Τύπος αξεσουάρ	Αξεσουάρ	Προφυλακτήρας	Συγκρότημα αναφοράς
Τρόχισμα-λείανση με την επιφάνεια	Τροχός τύπου 27		 Τύπου Β (τρόχισμα)	
Αποκοπή	Τροχός τύπου 41 (1Α) (μέταλλο)		 Τύπος Α (Κλειστός αποκοπής)	
	Τροχός τύπου 42 (27Α) (μέταλλο)		 Τύπος Α (Κλειστός αποκοπής)	
	Τροχός τύπου 41 (1Α) (είδη τοιχοποιίας/σκυρόδεμα)		 Τύπος Α (Κλειστός αποκοπής)	
	Αδαμαντοτροχός κοπής (είδη τοιχοποιίας/σκυρόδεμα)		 Τύπος Α (Κλειστός αποκοπής)	
	Τροχοί λείανσης για υλικά άλλα από μέταλλο ή είδη τοιχοποιίας / σκυρόδεμα		 Τύπος Α (Κλειστός αποκοπής)	
Διπλής χρήσης (συνδυασμένος αποκοπής και τροχίσματος)	Τροχός λείανσης διπλής χρήσης		 Τύπος Α (Κλειστός αποκοπής)	
	Χρήση συρματόβουρτσας	Συρματόβουρτσα τύπου τροχού	  Τύπος Α ή τύπος Β (Κλειστός αποκοπής ή τροχίσματος)	
	Συρματόβουρτσα τύπου καμπίνας		Δεν απαιτείται προφυλακτήρας	

<sup>4</sup> Σχετικά με την αποδεκτή γεωμετρία αδαμαντοτροχού ανατρέξτε στον πίνακα *Πρόσθετες πληροφορίες για προφυλακτήρες και αξεσουάρ*.

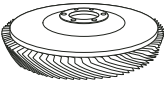
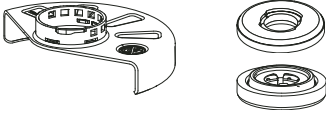
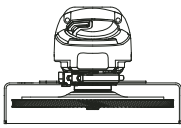
4

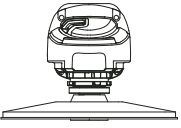
	Τύπος αξεσουάρ	Αξεσουάρ	Προφυλακτήρας	Συγκρότημα αναφοράς
Γυαλοχάρτιμα	Δίσκος με πτερύγια (τύπος 27 / τύπος 29)		 Τύπου Β (τρόχισμα)	
	Εύκαμπτο λειαντικό μέσο (π.χ. γυαλόχαρτο) (υποστηριζόμενο από εύκαμπτο πέλημα στήριξης)		 Δεν απαιτείται προφυλακτήρας	 <sup>6</sup>
<sup>6</sup> Λαστιγένιο πέλημα στήριξης και παξιμάδι σύσφιξης γυαλοχαρτίματος (συμπεριλαμβάνεται με το λαστιγένιο πέλημα στήριξης) διατίθενται με πρόσθετο κόστος από το τοπικό σας έμπορο DEWALT ή εξουσιοδοτημένο κέντρο σέρβις DEWALT.				

**▲ ΚΙΝΔΥΝΟΣ:** Μη χρησιμοποιείτε το εργαλείο για εργασίες κοπής ξύλου ή ξυλογλυπτικής. Μη χρησιμοποιήσετε οδοντωτές λεπίδες κανενός είδους. Μπορεί να προκληθεί σοβαρός τραυματισμός.

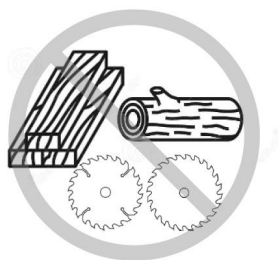



Australia / New Zealand	Tel: Aust Tel: NZ	1800 338 002 0800 339 258	www.dewalt.com.au www.dewalt.co.nz support@dewalt.au support@dewalt.co.nz
Belgique et Luxembourg België en Luxemburg	Tel: NL Tel: FR	32 15 47 37 63 32 15 47 37 64	www.dewalt.be support@dewalt.be support@dewalt.be.fr
Danmark	Tel:	70 20 15 10	www.dewalt.dk support@dewalt.dk
Deutschland	Tel:	06126-21-0	www.dewalt.de support@dewalt.de
Ελλάς	Τηλ:	00302108981616	www.dewalt.gr support@dewalt.gr
España	Tel:	934 797 400	www.dewalt.es support@dewalt.es
France	Tel:	04 72 20 39 20	www.dewalt.fr support@dewalt.fr
Schweiz, Suisse, Svizzera	Tel:	044 - 755 60 70	www.dewalt.ch support@dewalt.ch.de support@dewalt.ch.fr support@dewalt.ch.it
Ireland	Tel:	00353-2781800	www.dewalt.ie support@dewalt.ie
Italia	Tel:	800-014353 39 039-9590200	www.dewalt.it support@dewalt.it
Nederlands	Tel:	31 164 283 063	www.dewalt.nl support@dewalt.nl
Norge	Tel:	45 25 13 00	www.dewalt.no support@dewalt.no
Österreich	Tel:	01 - 66116 - 0	www.dewalt.at support@dewalt.at
Portugal	Tel:	+351 214667500	www.dewalt.pt support@dewalt.pt
Suomi	Puh:	010 400 4333	www.dewalt.fi support@dewalt.fi
Sverige	Tel:	031 68 61 60	www.dewalt.se support@dewalt.se
Türkiye	Tel:	+90 216 665 2900	tr.dewalt.global support@dewalt.com.tr
United Kingdom	Tel:	(+44) (0)1753 260094	www.dewalt.co.uk support@dewalt.co.uk
Middle East Africa	Tel:	971 4 812 7400	www.dewalt.ae support@dewalt.ae