

BASIC D

Lietošanas instrukcija

Ierīces identifikācija							
Ierīces tips:	Fiksētas pozīcijas tiešas darbības elektriska decentralizēta sildierīce						
Raksturlielumi							Vienība
Siltuma jauda		500	1000	1500	2000	2500	
Nominālā siltuma jauda	P _{nom}	0,5	1,00	1,50	2	2,50	kW
Minimālā siltuma jauda (orientējoša)	P _{min}	Nav	Nav pieejams	Nav pieejams	N.A.	N.A.	kW
Maksimālā nepārtraukta siltuma jauda	P _{max,c}	0,5	1,00	1,5	2	2,50	kW
Papildu enerģijas patēriņš							
Pie nominālās siltuma jaudas	el _{max}	0,00	0,00	0,00	0,00	0,00	kW
Pie minimālās siltuma jaudas	el _{min}	0,00	0,00	0,00	0,00	0,00	kW
Dīkstāves režīmā	el _{SB}	0,001	0,001	0,001	0,001	0,001	kW
Raksturlielumi							Vienība
elektroniska telpas temperatūras kontrole un nedējas programmētājs							Jā
tālvadības pults opcija							Jā

- Saturs un priekšvārds
 - Drošība
 - Uztādīšana un nostiprināšana
 - Riteņu komplekta uztādīšana (pēc izvēles)
1. - Kā lietot ierīci
 2. - Padomi/apkope
 3. - Īpašības
 4. - Ierīces identifikācija



Mūsu iekārtas ir projektētas, izstrādātas un ražotas mūsu rūpnīcās Francijā.

PRIEKŠVārds

- Paldies, ka izvēlējāties šo Intuis konvektora Basic D sildītāju un par uzticēšanos mums.
- Šī ierīce ir rūpīgi izstrādāta, projektēta un izgatavota, lai nodrošinātu jums pilnīgu apmierinātību.
- Pirms ierīces uztādīšanas un lietošanas ir svarīgi pilnībā izlasīt šīs instrukcijas.
- Lūdzu, saglabājiet šīs instrukcijas arī pēc ierīces uztādīšanas.

Uzmanīgi izlasiet uztādīšanas un lietošanas instrukcijas (*), īpaši tās, kas izklāstītas zemāk.



Drošība

BRĪDINĀJUMS — Dažas šī izstrādājuma detaļas var kļūt ļoti karstas un izraisīt apdegumus. Īpaša uzmanība nepieciešama



Uzmanību, karsta virsma

bērnu un neaizsargātu cilvēku klātbūtnē.

- Šo ierīci var lietot bērni, kuri ir vismaz 8 gadus veci, un personas ar samazinātām fiziskām, sensoriālām vai garīgām spējām vai bez pieredzes vai zināšanām, ja tie tiek pienācīgi uzraudzīti vai ja tiem ir sniegtas instrukcijas par ierīces drošu lietošanu un tie apzinās ar to saistītos riskus.

- Bērni nedrīkst spēlēt ar ierīci. Pārliecinieties, ka bērni bez uzraudzības neveic ierīces tīrīšanu un apkopi.
- Bērni, kas ir jaunāki par 3 gadiem, nedrīkst atrasties ierīces tuvumā, ja vien tie nav pastāvīgi uzraudzīti.
- Bērni vecumā no 3 līdz 8 gadiem drīkst ieslēgt vai izslēgt ierīci tikai tad, ja tā ir novietota vai uzstādīta paredzētajā normālā stāvoklī un ja viņi ir uzraudzīti vai ir saņēmuši norādījumus par ierīces drošu lietošanu un saprot tās potenciālos draudus.
- Pārliecinieties, ka bērni vecumā no 3 līdz 8 gadiem nepievieno, neregulē vai netīra ierīci, kā arī neveic apkopes darbus.
- Ja ierīce ir pārklāta, pastāv pārkaršanas risks. Diagramma pa labi atgādina par šo risku.
- Ir stingri aizliegts:
 - aizsegt vai bloķēt gaisa ieplūdes vai izplūdes atveres, jo tas var izraisīt negadījumus vai bojāt ierīci.
- Pārliecinieties, ka ierīcē nekas nav ievietots.
- Šo ierīci pie strāvas padeves drīkst pieslēgt tikai kvalificēta persona, kad strāva ir atslēgta.
- Visi darbi ar ierīci jāveic, kad strāva ir atslēgta, un tos drīkst veikt tikai kvalificēts personāls.
- Ierīcei strāva jāpiegādā ar omnipolāru atslēgšanas ierīci atbilstoši uzstādīšanas noteikumiem.
- Ierīci nedrīkst uzstādīt zem strāvas kontaktligzdas.



- Uztādot ierīci, nodrošiniet vismaz minimālo attālumu no grīdas, sienām, mēbelēm utt. (A att.).

- Elektroenerģijas padeve jāaizsargā ar atlikušās strāvas ierīci, kuras nominālā strāva nepārsniedz 30 mA, jo īpaši, ja ierīce tiek uzstādīta telpā, kurā ir vanna vai duša.

- Ja barošanas kabelis ir bojāts, tas jānomaina ražotājam vai tā pēcpārdošanas apkalpošanas nodaļai, vai līdzīgai kvalificētai personai, lai izvairītos no apdraudējuma.

- Izvairieties no ierīces uzstādīšanas vietā, kurā ir caurvējš, kas var izraisīt tās nepareizu regulēšanu.

- Šis tiešas darbības elektriskais sildītājs ir paredzēts telpu apsildīšanai jaunajās vai esošajās individuālajās vai kopējās mājās vai līdzīgās telpās.

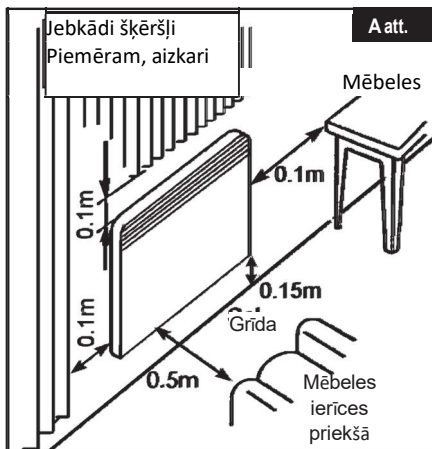

Ierīces uzstādīšana

Ierīce jāuzstāda atbilstoši valstī spēkā esošajiem standartiem (NFC 15-100 Francijā), īpaši uzstādot to vannas istabā.

(*) Šīs instrukcijas tika izstrādātas ierīces ražošanas brīdī un saskaņā ar tajā laikā spēkā esošajiem standartiem.

Ražotājs patur tiesības jebkurā brīdī mainīt uzstādīšanas un ekspluatācijas instrukcijas, lai ievērotu piemērojamus standartus un to grozījumus.

UZSTĀDĪŠANA UN PIESTIPRINĀŠANA PIE SIENAS

Lai izmantotu šo ierīci, tā jāuzstāda uz sienas, izmantojot piegādāto aizmugurējo plāksni. Lai uzstādīšana būtu vienkārša un lai nodrošinātu vismaz 150 mm atstarpī no ierīces apakšas līdz grīdai (D attēls):

- atbrīvojiet aizmugurējo plāksni, saspiežot un velkot divas ievietojamas tapas ierīces aizmugurē (1. vieta att. D).
- izmantojiet aizmugurējo plāksni kā marķēšanas šablonu, novietojot to uz grīdas pret sienu. Ievietojiet asu priekšmetu caur aizmugurējās plāksnes caurumiem (vietā A att. C un D), lai atzīmētu apakšējos stiprinājuma punktus.
- Pārvietojiet aizmugurējo plāksni, lai atzīmes sakristu ar apakšējiem stiprinājuma caurumiem.
- pārbaudiet, vai aizmugurējā plāksne ir horizontāla, atzīmējiet divus augšējos stiprinājuma caurumus, pēc tam izurbiet un aiztaisiet caurumus četrās atzīmētajās vietās.
- atgrieziet aizmugurējo plāksni uz sienas un nostipriniet to ar četrām skrūvēm ar maksimālo diametru 5,5 mm.

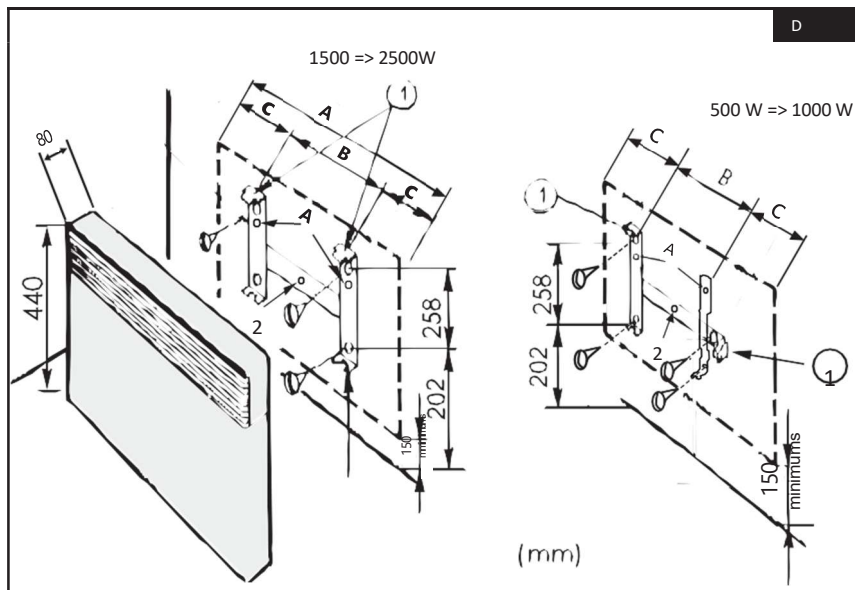
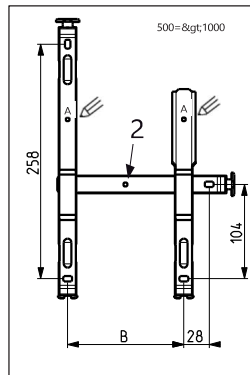

Piezīme: Lai ierīci izvietotu pa labi, izmantojiet atveri 2. vietā attēlos C un D.

Jauda	500	1000	1500	2000	2500 W
ierīces augstums (mm)	440	440	440	440	440
A (mm)	340	420	580	740	900
B (mm)	128	208	178	320	405
C (mm)	106	106	201	210	248

- Nelietojiet šo sildītāju vannas, dušas vai peldbaseina tuvumā.
- Nelietojiet šo sildītāju, ja tas ir nokritis;
- Nelietojiet sildītāju, ja tam ir redzami bojājumi.
- Izmantojiet šo sildītāju uz līdzenas, stabilas virsmas vai piestiprinātu pie sienas, atbilstoši vajadzībām.

BRĪDINĀJUMS: Nelietojiet šo sildītāju mazās telpās, ja tajās atrodas personas, kas nespēj patstāvīgi atstāt telpu, ja vien netiek nodrošināta pastāvīga uzraudzība.

BRĪDINĀJUMS: Lai samazinātu ugunsgrēka risku, tekstilizstrādājumus, aizkarus vai citus uzliesmojošus materiālus turiet vismaz 1 m attālumā no sildītāja gaisa izplūdes atveres.

Lūdzu, ievērojiet šos norādījumus.



1. Lai nodrošinātu maksimālu stabilitāti, riteņus novietojiet 50 mm attālumā no pamatnes malas, kā parādīts attēlā.

2. Lai nofiksētu riteņus, ievietojiet komplektā iekļautās melnās skavas caur riteņu stiprinājumiem sildītāja pamatnē.

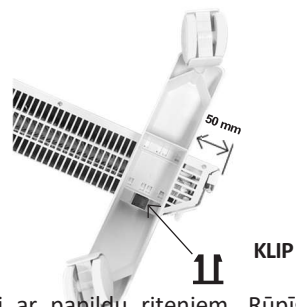

PIEZĪME: Šis sildītājs ir pārbaudīts un apstiprināts lietošanai ar papildu riteņiem. Rūpīgi ievērojiet montāžas instrukcijas (pievienotas riteņiem), pārliedzinoties, ka melnās skavas ir pareizi piestiprinātas. Ņemiet vērā, ka, kad melnās skavas ir nostiprinātas savā vietā, riteņus nevar noņemt, tos nesabojājot.



BRĪDINĀJUMS

Nelietojiet grīdas sildītāju bez riteņiem.

Iestatītās temperatūras vai darbības režīma apskate*

Sildīšanas indikatora lampiņa

Programmēšanas indikatora lampiņa

* Pēc aptuveni desmit sekundēm ekrāns automātiski izslēdzas.

To var atkārtoti ieslēgt, vienkārši nospiežot pogu.

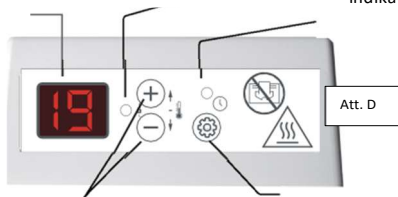

Uzstādītās temperatūras iestatīšana

Ierīces darbības režīmu izvēle

Vadības bloka funkciju selektors piedāvā 5 dažādus režīmus:

REŽĪMS	DISPLEJS	REZULTĀTS
KOMFORTS	Parāda nepieciešamo iestatīto temperatūru	Uztur komforta temperatūru
EKONOMIJA	EC	Uztur telpu ekonomijas temperatūrā (samazinot).
HORS---GEL (SAL AIZSARDZĪBA)	HG	Uztur telpu sala aizsardzības temperatūrā.
APKURE IZSLĒGTA	-	Izslēdz sildīšanas ierīces funkciju
PROG	pašreizējais režīms +	Programmēšanas režīms

1- - IERĪCES IESLĒGŠANA VAI IZSLĒGŠANA:

Lai ieslēgtu ierīci, pārvietojiet slēdzi ierīces sānā "1" pozīcijā.

Lai izslēgtu ierīci, pārvietojiet slēdzi pozīcijā.



Ieslēdziet sildīšanu ("1") un izslēdziet .

2- - IERĪCES APKURES IESLĒGŠANA VAI IZSLĒGŠANA:



Lai ieslēgtu ierīci, īsi nospiediet pogu , līdz tiek parādīta nepieciešamā komforta temperatūra, t.i., 19.

Lai izslēgtu ierīci, nospiediet pogu , līdz ieslēdzas dīkstāves pozīcija.

Piezīme: ierīce saglabā visus jūsu iestatījumus atmiņā, tā vienkārši ir dīkstāves režīmā

3- SETPOINT TEMPERATŪRAS IESTATĪŠANA



Izmantojot pogas + un -, varat palielināt vai samazināt iestatīto temperatūru par 1 °C. Tādējādi, varat patstāvīgi iestatīt nepieciešamo iestatīto temperatūru.

Aizveriet telpas durvis un pagaidiet dažas stundas, lai temperatūra stabilizētos pie vajadzīgās vērtības.

Ja sasniegtā temperatūra jūs neapmierina, palieliniet vai samaziniet iestatījuma vērtību par 1 °C.

Atkal pagaidiet dažas stundas, lai pārbaudītu komforta temperatūras vērtību.

4- PĀRSLĒGŠANĀS UZ EKONOMIJAS REŽĪMU :



Ja prombūtne ir īsa (vairāk nekā 2 stundas), ieteicams izmantot šo darbības režīmu, lai panāktu maksimālu enerģijas taupīšanu. Šis ekonomijas režīms pazemina telpas temperatūru par aptuveni 3 °C salīdzinājumā ar iestatīto temperatūru. Lai to izdarītu: Nospiediet pogu  (Ekonomijas režīms), līdz displejā parādās „EC” (Ekonomijas režīms).

Ekonomiskā iestatījuma punktu var apskatīt, īsi nospiežot vienu no pogām: + vai -. Ekonomiskā

temperatūra pēc noklusējuma ir iestatīta uz 3 °C zemāk par komforta temperatūru.

Lai mainītu ekonomijas režīma temperatūru: nospiediet pogu  (Temperatūras iestatījumi) uz 3 sekundēm, un ekonomijas režīma iestatījums sāks mirgot

Pēc tam var izmantot pogas + vai --, lai mainītu iestatījumu.

Nospiediet pogu , lai apstiprinātu.

5 - AIZSARDZĪBA PRET SALU  :



5- Ilgstošas prombūtnes gadījumā (vairāk nekā 24 stundas) šis darbības režīms uztur telpas temperatūru apmēram 7 °C. Tādējādi jūs iegūstat maksimālu ietaupījumu bez sasalšanas bojājumu riska. Lai to izdarītu: Nospiediet pogu , līdz displejā parādās simbols „HG” (aizsardzība pret sasalšanu).

6- ATVĒRTA LOGA KONSTATĀCIJA:

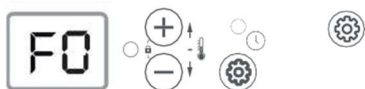

ACTIVÉE



Nospiediet pogu  un pogu „--” 10 sekundes. Displejā parādās:

- "FO", atvērtā loga funkcija ir ATSPĒJOTA

- "F1", atvērtā loga funkcija ir AKTIVIZĒTA

-- Šī funkcija automātiski izslēdz apkuri, ja telpā pēkšņi pazeminās temperatūra (piemēram, atverot durvis vai logu).

- Kad ierīce tiek izslēgta pēc konstatācijas notikuma, displejā mirgo "FE".

- Lai atkārtoti aktivizētu funkciju un ieslēgtu ierīci, nospiediet .

7- - KĀ BLOKĒT KOMANDAS:

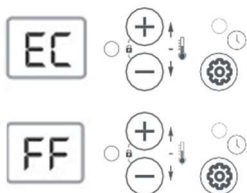

Neatkarīgi no izvēlēta darbības režīma, jūs varat bloķēt vadības bloka tastatūru. Lai to izdarītu: ja esat izvēlējis, piemēram, ekonomisko režīmu, vienlaikus nospiediet pogas + un --- aptuveni 3 sekundes.

Mirgojošais displejs parāda, vai tastatūra ir bloķēta.

Ja nospiedīsiet jebkuru taustiņu uz tastatūras, displejā parādīsies simbols „FF Nav iespējams izpildīt jūsu pieprasījumu”.



Lai dzēstu tastatūras bloķēšanu, atkārtoti nospiediet pogas + un --- uz 3 sekundēm.

8-!  DARBĪBAS REŽĪMS:



Šis režīms ļauj automātiski darbināt sildierīci, izmantojot programmēšanas vadības bloku vai atsevišķu programmatoru. Lai to izdarītu: Nospiediet pogu , līdz iedegas indikators Prog.

DARBĪBAS REŽĪMS „IEPRIEKŠ IESTATĪTA PROGRAMMA” P1 --- P2 --- P3:

Šis režīms ļauj sildierīcei darboties automātiski. Lai to izdarītu: režīmā  (programmas iestatīšana), nospiežot pogu „” (programmas iestatīšana) uz 3 sekundēm, tiek atvērts programmēšanas izvēlnes logs.

Programmēšanu veic lietotājs.











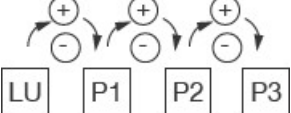

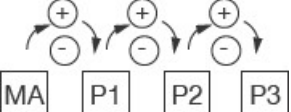

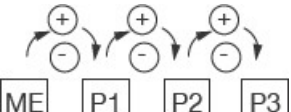
Izvēle	P1 vai P2 vai P3 vai FP programmu nozīme
P1	Programma P1 ļauj jums iestatīt komforta temperatūru no rīta no plkst. 6:00 līdz 8:00 un vakarā no plkst. 17:00 līdz 23:00.
P2	Programma P2 ļauj jums iestatīt komforta temperatūru no rīta no plkst. 6:00 līdz 8:00, pusdienlaikā no plkst. 11:30 līdz 13:30 un vakarā no plkst. 17:00 līdz 23:00.
P3	P3 programma ļauj jums izvēlēties komforta temperatūru no plkst. 8:00 uz 11 stundām.

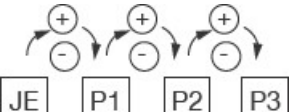
SVARĪGI

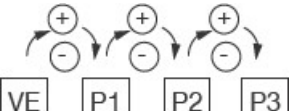
Visos šajos gadījumos, lai varētu izmantot iepriekš definētās programmas, jums ir jāiestata laiks un diena jūsu ierīcē (rūpnīcas iestatījums 00:00). Lai to izdarītu, skatieties pulksteņa iestatījumu.

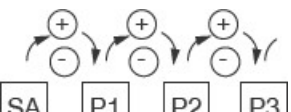
--- Ja strāvas padeve ir pārtraukta ilgāk par 30 minūtēm, jums ir jāatiestata arī ierīce.

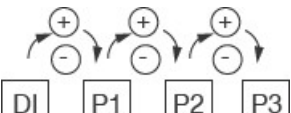
PROGRAMMAS IZVĒLE

	<p>Pirmdiena = LU (MO)</p>	<p>Iepriekš iestatīto programmu varat izvēlēties, izmantojot pogas + vai –.</p>	<p>Apstipriniet ar pogu Režīms (Mode)</p> 
	<p>Otrdiena = MA (TU)</p>	<p>Iepriekš iestatīto programmu varat izvēlēties, izmantojot pogas + vai –.</p>	<p>Apstipriniet ar pogu Režīms (Mode)</p> 
	<p>Trešdiena = ME (WE)</p>	<p>Iepriekš iestatīto programmu varat izvēlēties, izmantojot pogas + vai –.</p>	<p>Apstipriniet ar pogu Režīms (Mode)</p> 
	<p>Ceturtdiena = JE (TH)</p>	<p>Iepriekš iestatīto programmu varat izvēlēties, izmantojot pogas + vai –.</p>	<p>Apstipriniet ar pogu Režīms (Mode)</p> 
	<p>Piektdiena = VE (FR)</p>	<p>Iepriekš iestatīto programmu varat izvēlēties, izmantojot pogas + vai –.</p>	<p>Apstipriniet ar p Režīms (Mode)</p> 
	<p>Sestdiena = SA</p>	<p>Iepriekš iestatīto programmu varat izvēlēties, izmantojot pogas + vai –.</p>	<p>Apstipriniet ar pogu Režīms (Mode)</p> 
	<p>Svētdiena = DI (SU)</p>	<p>Iepriekš iestatīto programmu varat izvēlēties, izmantojot pogas + vai –.</p>	<p>Apstipriniet ar pogu Režīms (Mode)</p> 

Atgriezties pie iestatītās temperatūras displeja

Piezīme: Ja 15 sekundes netiek veikta nekāda darbība ar pogām + un –, displejs atgriežas sākotnējā pozīcijā 19,0.

PULKSTEŅA UN DIENAS ATJAUNINĀŠANA:

Pāriet uz Prog Mode (Programmas režīms) "pastāvīgi zaļā LED".

Nospiediet  pogu, lai atvērtu iestatījumu izvēlni.

"(Lai veiktu jaunu laika atjauninājumu, nospiediet pogu  (Pārlēgt režīmu) 3 sekundes otro reizi)".

Tiek parādīta atmiņā saglabātā diena:

Mainiet ar pogām + un --- Apstipriniet, nospiežot pogu  . (Pārlēgties uz atmiņu)

Tiek parādīts laiks atmiņā:

Mainiet ar pogām + un --- Apstipriniet, nospiežot pogu  .

Atmiņā tiek parādītas minūtes:

Mainiet ar pogām + un --- Apstipriniet, nospiežot pogu „  ”

Ja strāvas padeve ir pārtraukta ilgāk par 30 minūtēm, termostats zaudē laiku. Ja tas atrodas programmēšanas režīmā un nedēļas dienai ir piemērota programma P1, P2 vai P3, termostats atgādina lietotājam, ka ir jāatjauno laiks, parādot mirgojošu uzrakstu „Hr”.

DISPLEJU SASKAŅOŠANA (TERMOSTATS/TERMOMETRS):

Izņēmuma gadījumos var būt, ka atsevišķos apstākļos ierīces displejs un jūsu termometra displejs rāda atšķirīgus rādījumus. Šādā gadījumā ir iespējams saskaņot abus displejus, ievadot termometrā nolasīto temperatūru.

Šo iestatījumu var īstenot tikai tad, ja jūsu ierīce ir iestatīta uz 17–23 °C. Visām durvīm un logiem jābūt aizvērtiem.

Pagaidiet, līdz temperatūra telpā stabilizējas (vismaz 6 stundas), un, cik vien iespējams, neļaujiet cilvēkiem ieiet telpā un iziet no tās.

Kontroltermometrs jānovieto telpas vidū 1,2 m augstumā no grīdas. Nelieciet to uz mēbelēm.

Pārejiet uz režīmu „Komforts” ar pogu  , piemēram, 19.



Nospiediet MODE pogu 6 sekundes, ir divas iespējas:

Displejs mirgo 19 un harmonizācija ir iespējama.

- Veiciet izmaiņas ar pogām + un ---.
- Apstipriniet, nospiežot  pogu.

Vai displejā mirgo FF, un harmonizācija vairs nav iespējama.



Piezīme: Ja 15 sekundes netiek veikta nekāda darbība ar pogām + un --, displejs atgriežas sākotnējā pozīcijā, t.i., 19.

3- PROBLĒMU RISINĀŠANA

PROBLĒMA	PĀRBAUDE	RĪCĪBA
Ierīce nesilda	<ul style="list-style-type: none"> Pārliedzieties, ka slēdzis atrodas 1. pozīcijā. Sildīšanas indikators ir izslēgts. 	<ul style="list-style-type: none"> Pārslēdziet slēdzi 1. pozīcijā Pārbaudiet iestatījuma vērtību. Telpas temperatūras palielināšana nav nepieciešama. Ierīce atrodas EC (ekonomiskajā) vai šunta režīmā: pārliedzieties, ka šunta sistēma nav atslēgusi ierīces barošanu. Ierīce ir izslēgta pēc un atvērta loga. Skatīt nodaļu
	<ul style="list-style-type: none"> Apkures indikators joprojām ieslēgts. 	<ul style="list-style-type: none"> Pārliedzieties, ka instalācijas drošinātāji ir iedarbinājušies.
Ierīce nepārtraukti silda	<ul style="list-style-type: none"> Pārbaudiet, vai nav mainīts temperatūras iestatījums. Pārbaudiet, vai ierīce neatrodas pie atvērtām durvīm un/vai neapkurinātās telpas vai caurvēja tuvumā. 	<ul style="list-style-type: none"> Atkārtoti iestatiet temperatūru. Aizveriet durvis, sildiet telpu vai novērsiet caurvēju.
Ierīce neievēro programmēšanas norādījumus	<ul style="list-style-type: none"> Pārbaudiet iepriekš iestatīto programmēšanu. 	<ul style="list-style-type: none"> Iestatiet programmēšanas režīmus.
VISOS PĀRĒJOS GADĪJUMOS VĒRSIETIES PIE KVALIFICĒTAS PERSONAS		