

Installation

Roth klammer, fikseringsplade og monteringsfix

Roth klammer, fixeringsbricka och böjfixtur

Roth klammer, fikseringsklammer og montasjevinkel

Roth putkikiinnike, kiinnityslevy ja taivutuskulma



Living full of energy

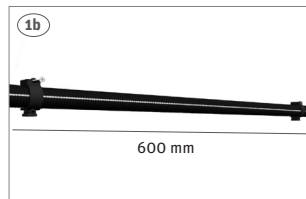
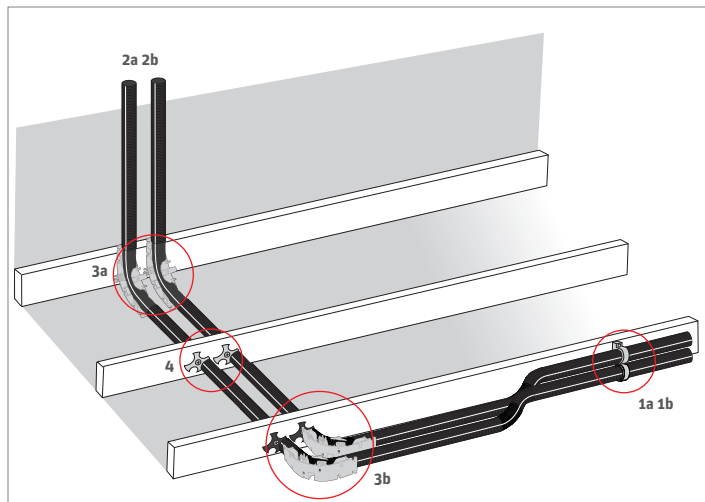

(DK) Roth klammer og fikseringsplade

Rør skal fastgøres i henhold til ovenstående tegninger i lette konstruktioner. Ved isolerede rør fjernes isoleringen ved fastgørelsespunkterne.

1. Klammerne trykkes vinkelret ned i rillerne på tomrøret og skrues fast med de medfølgende skruer. Klammerne leveres i 20, 25, 28 og 34 mm og er designet så vilkårlige dimensioner kan trykkes sammen.

2. Klamring skal ske helt hen til skab eller fordeler maks. afstand 300 mm.

3. Buk udføres med minimum 5 x diameteren ved 20°C, maksimalt 4 buk/rørstræk. Roth monteringsfix eller bukkefix skal anvendes.

4. Fikseringspladen skal bruges ved alle gennemføringer i lette konstruktioner og leveres i 20, 25, 28 og 34 mm. Find den rigtige dimension og tryk fikseringspladen ned i rillen på tomrøret og skru fast med den medfølgende skrue.

(SE) Roth klammer och fixeringsbricka

I lätta konstruktioner ska rören fixeras enligt bilder ovan. Vid isolerade rör ska isoleringen tas bort vid fixeringspunkterna.

1. Klammern trycks vinkelrätt ned i rillorna på röret och fästes med de medföljande skruvarna. Klammerna levereras i dimensionerna 20, 25, 28 och 34 mm. De är utformade så att de kan hakas i varandra för montage av ett stråk av flera rörledningar.

2. Klammer ska monteras direkt efter skåp eller väggdosa, max. 300 mm i från.

3. Böjning av röret utförs med minst 5 x diameteren vid 20°C. Maximalt 4 böjar på ett rör. Roth rörböjningsstöd, böjfixtur eller väggmonteringssystem ska användas.

4. Fixeringsbrickan är gjord till att passa både 20, 25, 28 och 34 mm skyddsror. Denna ska användas vid alla genomgångar i vägg- och bjälklagsreglar. Välj rätt dimension för skyddsroret, tryck fast fixeringsbrickan på skyddsroret och skruva fast brickan med den medföljande skruven.

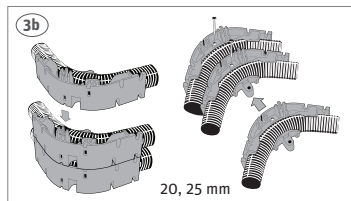
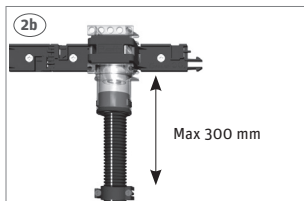
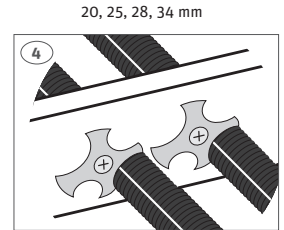
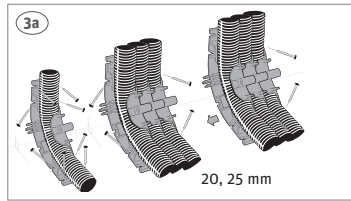
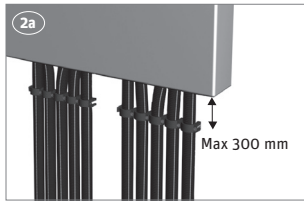

(NO) Roth Klammer og fikseringsklammer

Rør skal klamres i henhold til ovenstående tegning i lette konstruksjoner. Ved isolerende rør fjernes isoleringen ved klammerpunktene.

1. Klamret trykkes vinkelrett ned i rillene på røret og festes med de medfølgende skruer. Klamrene leveres i dimensjonene 20, 25, 28 og 34 mm, og er utformet slik at de kan monteres om hverandre i rekke.
2. Klamring skal utføres så nært skapet eller fordeler som mulig, maks avstand er 300 mm.
3. En bøy utføres med minimum 5 x diameteren ved 20°C, maks 4 bøyer pr rørstrek. Ved bytte fra loddrett til vannrett føring skal det brukes Roth fikseringsvinkel eller montasjevinkel.
4. Fikseringsklamret passer til 20, 25, 28 og 34 mm, og skal brukes ved alle gjennomføringer i stendere og bjelkelag. Finn riktig dimensjon med de medfølgende skruene.

(FI) Roth putkikiinnike ja kiinnityslevy

Putket olisi kiinnitettävä kuvan mukaisesti kevyt-rakennelmissa. Jos käytetään eristettyjä putkia, eriste on poistettava kiinnityskohdasta.

1. Kiinnike työnnetään kohtisuoraan putken uria ja kiinnitetään mukana toimitetuilla ruuveilla. Kiinnikkeet toimitetaan koossa 20, 25, 28 ja 34 mm. Kiinnikkeiden muoto mahdollistaa useamman suoja-putkikioon riviasennuksen.
2. Kiinnitys tehtävä heti kaapin tai jakotukin jälkeen, max etäisyys 300 mm.
3. Kääntösade enintään 5 x putken halkaisija lämpötilassa 20°C. Kytöntä johdossa saa maksimissaan olla kolme 90°:een mutkaa. Käännöksessä käytettävä tarkoitukseen soveltuva kylmätaivutuskaarta.
4. Kiinnityslevy sopii sekä 20, 25, 28 ja 34 mm. putkelle. Sitä tulee käyttää kaikissa seinäläpivienneissä ja koolauksissa. Valitse kiinnityslevyn oikea koko, työnnä kiinnityslevy putkien uriin. Kiinnitä mukana tulleilla ruuveilla.

(DK)

Klammer 20 mm incl. skruer, 100 stk.
Klammer 25 mm incl. skruer, 100 stk.
Klammer 28 mm incl. skruer, 100 stk.
Klammer 34 mm incl. skruer, 100 stk.
Roth fixeringsplade 20 - 34 mm
Roth monteringsfix for 20/25 mm tomrør

VVS-nr. 087250.320
VVS-nr. 087250.325
VVS-nr. 087250.328
VVS-nr. 087250.334
VVS-nr. 087289.234
VVS-nr. 087249.325

(SE)

Roth Klammer 20 mm, hink
Roth Klammer 25 mm, hink
Roth Klammer 28 mm, hink
Roth Klammer 34 mm, hink
Roth fixeringsbricka 20 - 34 mm
Roth böjfixtur 20/25mm skyddsör

RSK nr. 188 18 95
RSK nr. 188 18 96
RSK nr. 188 18 97
RSK nr. 188 18 98
RSK nr. 187 07 21
RSK nr. 187 90 10

(NO)

Roth klammer 20 mm
Roth klammer 25 mm
Roth klammer 28 mm
Roth klammer 34 mm
Roth fixeringsklammer 20 - 34 mm
Roth montasjevinkel for 20 - 25 mm RIR

NRF nr. 511 82 95
NRF nr. 511 82 96
NRF nr. 511 82 97
NRF nr. 511 82 98
NRF nr. 511 82 06
NRF nr. 511 81 27

(FI)

Roth Putkikiinnike 20 mm
Roth Putkikiinnike 25 mm
Roth Putkikiinnike 28 mm
Roth Putkikiinnike 34 mm
Roth kiinnityslevy 20 - 34 mm
Roth asennuskiinnike 20/25 mm suojaputkelle

SAP-nr. 17087250.320
SAP-nr. 17087250.325
SAP-nr. 17087250.328
SAP-nr. 17087250.334
LVI-nro. 2016472
LVI-nro. 2016497

The logo for Roth, featuring the word "Roth" in a bold, red, sans-serif font. The letters are white with a red outline. The logo is set against a background of two thick, horizontal red bars that extend beyond the width of the text.

ROTH NORDIC A/S

E-mail: service@roth-nordic.dk · roth-nordic.dk

ROTH NORDIC AB

E-mail: service@roth-nordic.se · roth-nordic.se

ROTH NORDIC AS

E-mail: service@roth-nordic.no · roth-nordic.no

ROTH NORDIC OY

E-mail: service@roth-nordic.fi · roth-nordic.fi