

Tuotetiedot

Tekniset tiedot

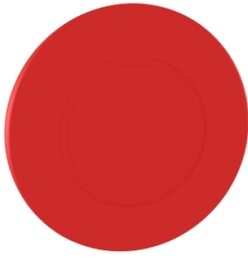

Sienipainike, Harmony XB4, metalli, Ø60 mm, sieniohjainpää, punainen, vetopalautus

Sähkönumero:
2300497

ZB4BX84

GTIN-koodi: 3389119048064

Tuotetiedot

Tuoteryhmä	Harmony XB4
Tuote tai komponentti tyyppi	Ohjainpää hätäkatkaisu painikkeelle
Laitteen lyhyt nimi	ZB4
Kauluksen materiaali	Kromipäällysteinen
Asennusaukon halkaisija	22 mm
Jakamaton myyntimäärä	1
Ohjauskalusteen muoto	Pyöreä
Ohjainpään tyyppi	laukaisutoiminto ja mekaaninen lukitus
Kuittaus	Paina-vedä
Ohjainpään profiili	Punainen Sieniohjainpää Ø 60 mm, Merkitsemätön
Ohjainpään tyyppi	Standardi

Täydentävät tiedot

CAD kokonaisleveys, mm	60 mm
CAD kokonaiskorkeus, mm	60 mm
CAD kokonaisvyvyys, mm	56 mm
tuotteen paino	0,098 kg
Suojaus korkeapainepesulle	7000000 Pa 55 °C, etäisyys: 0,1 m
Mekaaninen kestävyys	300000 Syklit
Sähköinen rakennekoodi	C7 4 koskettimet käyttäen Yksittäinen lohkotAsennettu etulevyyen C8 4 koskettimet käyttäen Yksöis ja kaksois lohkotAsennettu etulevyyen C11 3 koskettimet käyttäen Yksittäinen lohkotAsennettu etulevyyen C15 1 koskettimet käyttäen Yksittäinen lohkotAsennettu etulevyyen C10 4 koskettimet käyttäen Yksöis ja kaksois lohkotAsennettu etulevyyen
Laitteen esitys	Peruselementti

Ympäristö

Suojauskäsittely	TH
Ympäristön lämpötila varastoitaessa	-40...70 °C
Ympäristön lämpötila käytettäessä	-40...70 °C
Sähköinen suojaluokka	Luokka I conforming to IEC 61140
IP-suojaluokka	IP66 IEC 60529 IP67 IP69 IP69K

NEMA-suojausluokka	NEMA 13 NEMA 4X NEMA 4 NEMA 12
IK iskunkestoluokka	IK03mukainen IEC 50102
Standardit	IEC 60947-5-4 UL 508 ISO 13850 CSA C22.2 Nro 14 IEC 60364-5-53 IEC 60947-5-5 IEC 60947-5-1 GB 14048.5 JIS C8201-5-1 IEC 60947-1 JIS C8201-1
Tuotesertifiointi	DNV UL listattu LROS (Lloyds register of shipping) BV CSA
Tärinänkestoisuus	5 gn (f= 2...500 Hz) conforming to IEC 60068-2-6
Iskunkestävyys	30 gn (kesto = 18 ms) Puolen siniaallon kiihtyvyys IEC 60068-2-27 50 gn (kesto = 11 ms) Puolen siniaallon kiihtyvyys IEC 60068-2-27

Pakkaustiedot

Pakkaustyyppi 1	PCE
Pakkauksen yksikköjen lukumäärä	1
Pakkauskoko 1 korkeus	8,800 cm
Pakkauskoko 1 leveys	7,200 cm
Pakkauskoko 1 pituus	7,000 cm
Pakkauksen paino (naulaa)	87,000 g
Pakkaustyyppi 2	S02
Pakkauskoko 2	20
Pakkauskoko 2 korkeus	15,000 cm
Pakkauskoko 2 leveys	30,000 cm
Pakkauskoko 2 pituus	40,000 cm
Pakkauskoko 2 paino	2,064 kg

Logistiset tiedot

Alkuperämaa	CZ
--------------------	----

Takuu

Takuu	18 months
--------------	-----------

Environmental Data

Schneider Electricin tavoitteena on saavuttaa nollatason nettomäärä vuoteen 2050 mennessä toimitusketjukumppanuuksien, vaikutuksiltaan vähäisempien materiaalien ja kierrätyksen avulla. Kampanja parantaa tuotteen käyttöikää ja parantaa kierrätettävyyttä.

[Environmental Data selitetty >](#)

[Miten arvioimme tuotteiden kestävyyttä >](#)

Ympäristöjalanjälki

Koko elinkaaren hiilijalanjälki 1

Tuotteen ympäristöprofiili (PEP) [Tuotteen ympäristöprofiili](#)

Use Better

Materiaalit ja pakkaukset

Pakkaus kierrätyskartonkia Kyllä

Pakkaus ilman kertakäyttömuovia Kyllä

[EU:n RoHS-direktiivi](#) Proaktiivinen vaatimustenmukaisuus (tuote ei kuulu EU:n RoHS-direktiivin piiriin)

REACH-asetus [REACH-ilmoitus](#)

Use Again

Uudelleenpakkaaminen ja uudelleenvalmistus

Kiertoprofiili [Elinkaaren lopun tiedot](#)

Takaisinotto Kyllä

Dimensions Drawings

Dimensions

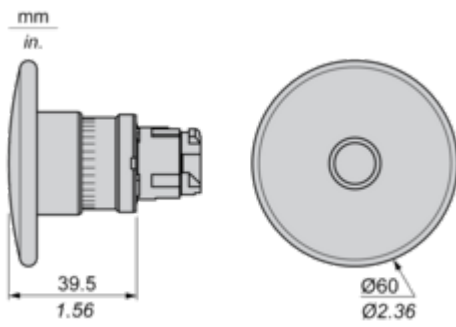

Mounting and Clearance

Panel Cut-out for Pushbuttons, Switches and Pilot Lights (Finished Holes, Ready for Installation)

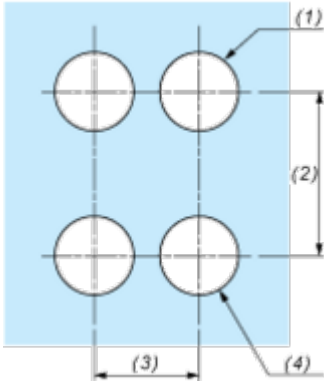
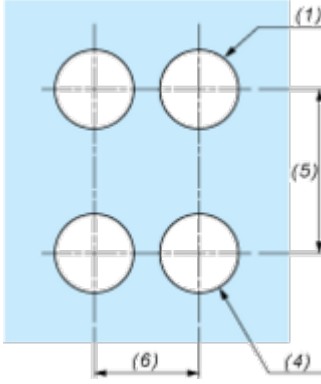
Connection by Screw Clamp Terminals or Plug-in Connectors or on Printed Circuit Board	Connection by Faston Connectors
	
<p>(1) Diameter on finished panel or support (2) 40 mm min. / 1.57 in. min. (3) 30 mm min. / 1.18 in. min. (4) $\varnothing 22.5 \text{ mm} / 0.89 \text{ in. recommended } (\varnothing 22.3 \text{ mm }_0^{+0.4} / 0.88 \text{ in. }_0^{+0.016})$ (5) 45 mm min. / 1.78 in. min. (6) 32 mm min. / 1.26 in. min.</p>	



A: 1.18 in. min.
 B: 1.57 in. min.

General Tolerances of the Panel and Printed Circuit Board

The cumulative tolerance must not exceed 0.3 mm / 0.012 in: T1 + T2 = 0.3 mm max.

Installation Precautions

- Minimum thickness of circuit board: 1.6 mm / 0.06 in.
- Cut-out diameter: 22.4 mm ± 0.1 / 0.88 in. ± 0.004
- Orientation of body/fixing collar ZB4 BZ009: ± 2° 30' (excluding cut-outs marked a and b).
- Tightening torque of screws ZBZ 006: 0.6 N.m (5.3 lbf.in) max.
- Allow for one ZB4 BZ079 fixing collar/pillar and its fixing screws:
 - every 90 mm / 3.54 in. horizontally (X), and 120 mm / 4.72 in. vertically (Y).
 - with each selector switch head (ZB4 BD*, ZB4 BJ*, ZB4 BG*).

The fixing centers marked a and b are diagonally opposed and must align with those marked 4 and 5.



(1) Panel

(2) Printed circuit board

Mounting of Adapter (Socket) ZBZ 01•

- 1 2 elongated holes for ZBZ 006 screw access
- 2 1 hole $\varnothing 2.4 \text{ mm} \pm 0.05 / 0.09 \text{ in.} \pm 0.002$ for centring adapter ZBZ 01•
- 3 $8 \times \varnothing 1.2 \text{ mm} / 0.05 \text{ in.}$ holes
- 4 1 hole $\varnothing 2.9 \text{ mm} \pm 0.05 / 0.11 \text{ in.} \pm 0.002$, for aligning the printed circuit board (with cut-out marked a)
- 5 1 elongated hole for aligning the printed circuit board (with cut-out marked b)
- 6 4 holes $\varnothing 2.4 \text{ mm} / 0.09 \text{ in.}$ for clipping in adapter ZBZ 01•

Dimensions An + 18.1 relate to the $\varnothing 2.4 \text{ mm} \pm 0.05 / 0.09 \text{ in.} \pm 0.002$ holes for centring adapter ZBZ 01•.

Technical Description

Electrical Composition Corresponding to Code C7



Electrical Compositions Corresponding to Code C8

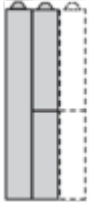

Electrical Compositions Corresponding to Code C10

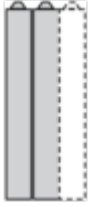

Electrical Composition Corresponding to Codes C9, C11, SF1 and SR1

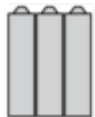

Electrical Composition Corresponding to Code C15

1 N/O

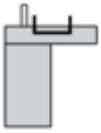

1 N/C



1 N/O + N/C or 1 N/O + N/O or 1 N/C + N/C

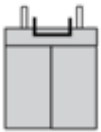

Legend

Single contact



Double contact



Light block



Possible location



Technical Illustration

Dimensions

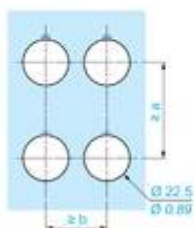
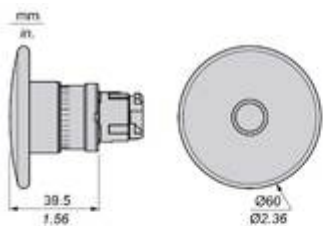

		a (mm)	a (in.)	b (mm)	b (in.)
		40	1.57	30	1.18
ZBE*****	ZBV*****				
		45	1.77	32	1.26
ZBE*****3	ZBV*****3				
		40	1.57	30	1.18
ZBE*****4	ZBV*****4				
		50	1.97	30	1.18
ZBE*****5	ZBV*****5				
		40	1.57	30	1.18
ZBE*****9	ZBV*****9				
		40	1.57	30	1.18
ZBRT*	ZBRV1				

Offer Marketing Illustration

Product benefits / Features

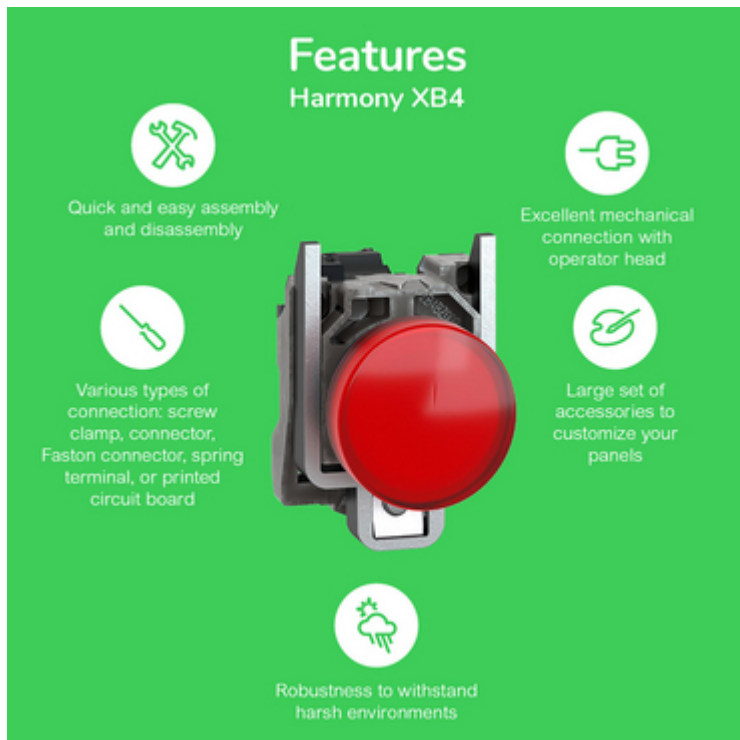

The infographic features a central image of a red Schneider XB4 circuit breaker. It is surrounded by five circular icons, each with a corresponding text description of a feature. The background is a solid green color.

Features Harmony XB4

- Quick and easy assembly and disassembly** (Icon: crossed wrench and screwdriver)
- Excellent mechanical connection with operator head** (Icon: hand holding a plug)
- Various types of connection: screw clamp, connector, Faston connector, spring terminal, or printed circuit board** (Icon: screwdriver)
- Large set of accessories to customize your panels** (Icon: plug with a slash through it)
- Robustness to withstand harsh environments** (Icon: lightning bolt and rain cloud)

Offer Marketing Illustration

Product benefits / Features

Technical Benefits

Harmony XB4

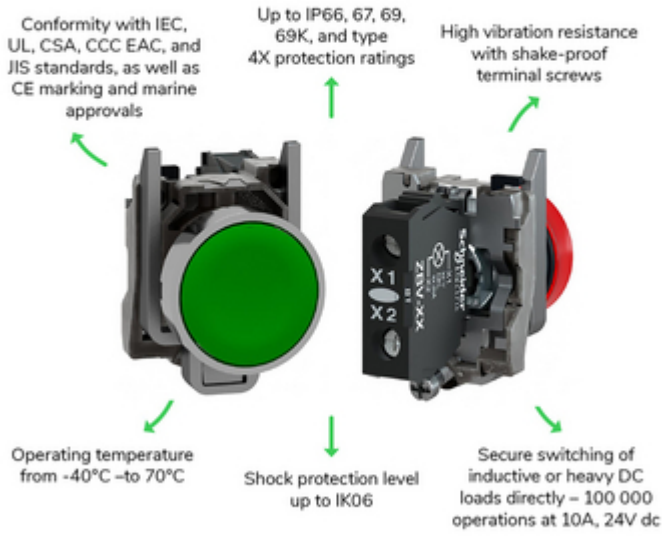

Image of product / Alternate images

Alternative





