



CASA TANGO

Moderni liesikupu, joka integroituu täydellisesti osaksi keittiön kalustusta



CASA Tango - Näkymätön liesikupu

Swegon CASA Tango "näkymätön" liesikupu integroituu tyylikkäästi jokaiseen keittiötyyliin, sillä kuvun etulevynä toimii keittiökaapin ovimateriaali. Yhdessä asunnon ilmanvaihtojärjestelmän kanssa se takaa raikkaan sisäilman ja energiatehokkaan tasapainoisen ilmanvaihdon asunnossasi. Tango sopii kaikkiin keittiökaappien syvyyksiin. Sileät pinnat samoin kuin pesun kestävätkä metalliset rasvasuodattimet on helppo pitää puhtaina. Kupujen valaistuksena toimivat huoltovapaat LED-lamput, joiden valon voimakkuus on käyttäjän säädettävissä.

Suojajännitteellinen liesikupu (24V) on varustettu pistorasiamuuntajalla, minkä ansiosta siinä on alhainen sähkönkulutus ja se on aina käyttäjälle turvallinen. Kaikki sähkökytkennät ovat kuvun päällä, jolloin ne ovat helppo ja nopea kytkeä asennusvaiheessa. Kuvussa on mukana myös jopa 10 tunnin kesäviilennystoiminto, joka on helposti valittavissa kuvulta. CASA Tango liesikupu voidaan yhdistää erilaisiin kerros- rivi- ja omakotitalojen ilmanvaihtojärjestelmiin.

Ilmanvaihtokoneen ohjaus

Tango-liesikuvun kosketusnäytöltä voidaan ohjata Smart-ilmanvaihtokonetta (poissa/kotona/tehostus). Ilmanvaihtokone kompensoi automaattisesti liesikuvun kautta poistettavan ilman ja estää näin liiallisen alipaineen syntymistä asuntoon. Liesikuvussa on korkea kärynsieppauskyky, joten se toimii tehokkaasti jo pienillä poistoilmamäärillä ja siten mahdollistaa myös toimivan kompensointitoiminnon. Vanhemman AC-ilmanvaihtokoneen ohjaus onnistuu lisävarusteena saatavan IT-FC-muuntajan avulla.

Huippuimurin ohjaus

Tango-liesikuvulla voidaan ohjata suoraan nykyaikaista EC-huippuimuria. Vanhemman AC-käyttöisen huippuimurin ohjaus onnistuu lisävarusteena saatavan IT-FC-muuntajan avulla.

Kerrostalojen keskitetty järjestelmä

Tango Central-mallit soveltuvat kerrostalojen keskitettyihin ilmanvaihtojärjestelmiin. Kuvuissa on vakiona saatavissa läpän tilatieto (potentiaalivapaa) sekä mahdollisuus läpän ulkoiseen ohjaukseen.

Erillisen toimilaitteen ohjaus

Liesikuvun balansointiyksiköllä (CHB) on mahdollista tasapainottaa Central-liesikuvun tehostuksen ja yleispoiston (perusilmavirta) tekemä alipaine huonetilaan päätelaitteen kautta. Näin vältetään liiallisen/haitallisen alipaineen syntyminen asunnon sisälle.

Safera Safety -liesiturva

Tango-liesikupu voidaan varustaa Safera safety -liesivahtilla. Liesivahti auttaa ennaltaehkäisemään keittiön tyyppisiä vahinkoja estämällä liedien valvomattoman käytön ja katkaisemalla virran päälle unohtuneesta liedestä. Tango Safera-malleissa liesivahti on esiasennettuna liesikupuun. Lisäksi tarvitaan vain maakohtainen virranhallintayksikkö (3-vaihe tai 1-vaihe). Swegon suosittelee myös vesivuotovahdin (SA1) asentamista.

- 1 Loistava kärynsieppauskyky jo hyvin pienillä ilmavirroilla. 80 %, 20 l/s, 72 m³/h.
- 2 Huoltovapaa LED-valaistus.
- 3 Asennus yläkaappien yhteyteen.
- 4 "Näkymätön" design.
- 5 Leveydet 500 ja 600 mm.



Tekniset tiedot

Mitat

Tango (kaikki mallit) etu- ja sivunäkymä

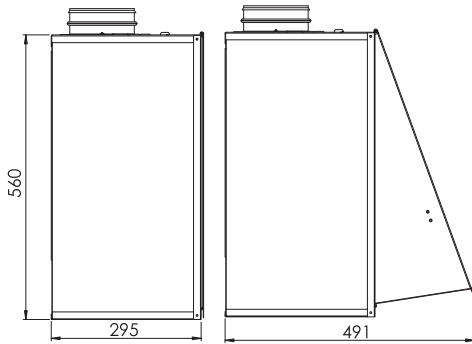
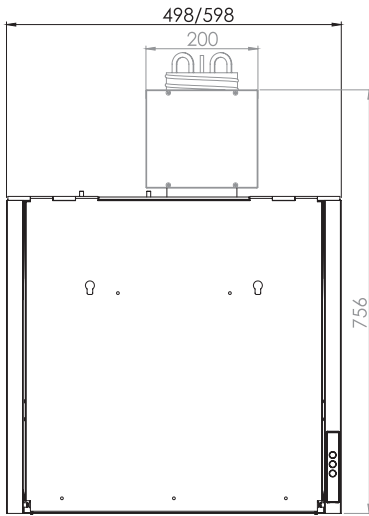

Tango Smart ylänäkö

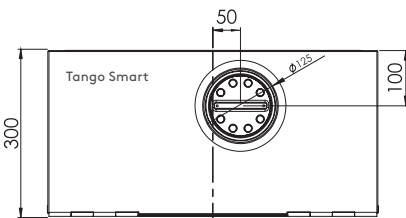

Tango Central ylänäkö CSB kuristinlaatikko vakiona

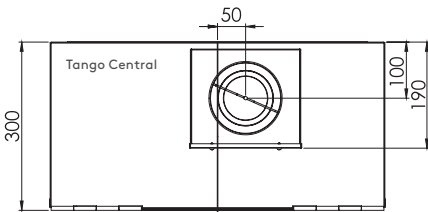

Tango Free Flow ylänäkö

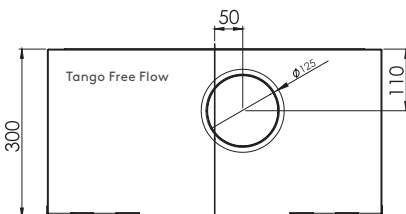

Perusilmanvaihto

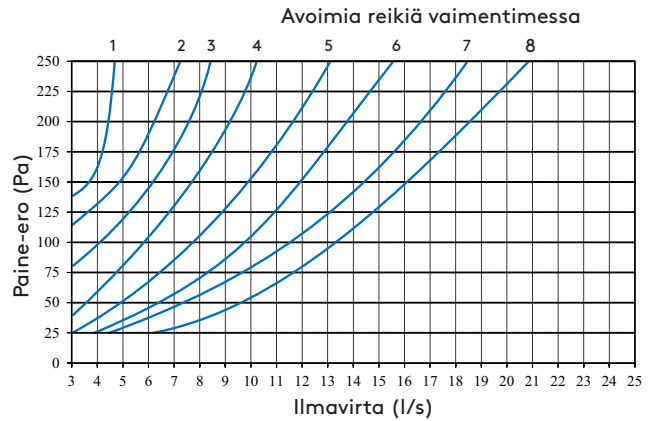

Tehostusilmanvaihto

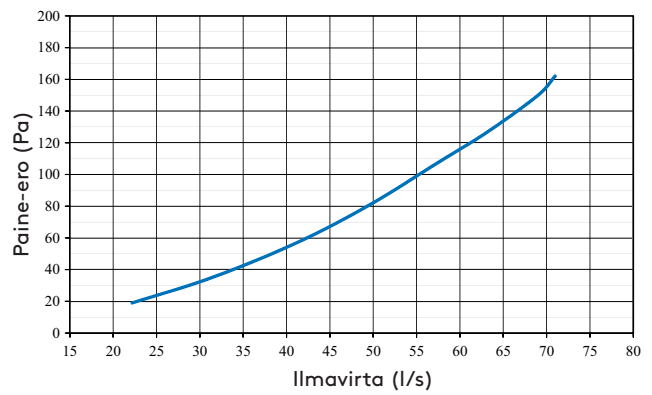

Kärynsieppauskyky

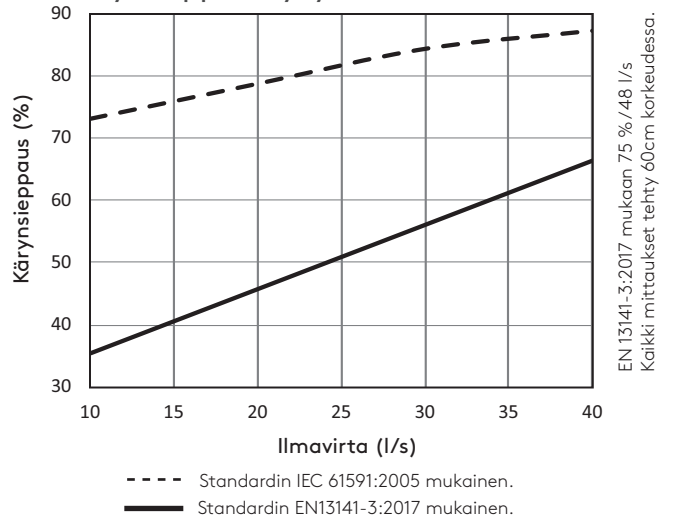

Tehostusilmanvaihto Central

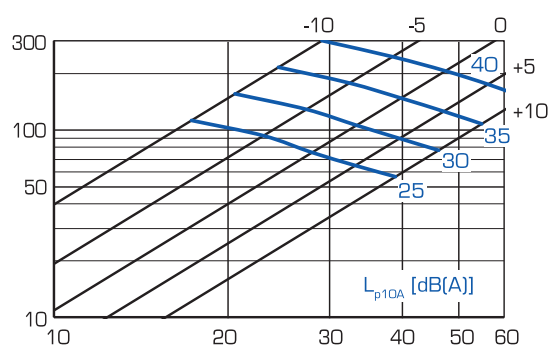



Ilman etupaneelia



Etupaneelin kanssa



Mallit

	CASA TANGO SMART	CASA TANGO CENTRAL	CASA TANGO FREE FLOW	
Yhteensopiva	CASA ilmanvaihtolaitteet	●	—	
	Keskitytetyt ilmanvaihtojärjestelmät	—	●	
	Keskitytetyt ilmanvaihtojärjestelmät (Free Flow)	—	—	●
	EC-huippumuri	●	—	—
	AC-huippumuri (ja AHU)	○*	—	—
Leveys mm	500/600	500/600	500/600	
Etupaneelin korkeus mm	—	—	—	
Syvyys mm	295/490	295/490	295/490	
Sähköliitäntä	Pistorasiamuuntaja	Pistorasiamuuntaja	Pistorasiamuuntaja	
Väri/materiaali	Valkoinen	Valkoinen	Valkoinen	
Valo	LED (4000K)	LED (4000K)	LED (4000K)	
Ohjauspaneeli	Painikkeet	Painikkeet	Painikkeet	
Rasvasuodatin	2 metallisuodatinta	2 metallisuodatinta	2 metallisuodatinta	
Sulkuläppä	●	●	—	
Sähköinen ajastin	●	●	—	
Nopeuden säätö	3 nopeutta	—	—	
Savurajoitin	○	●	○	
ÄV-laatikko	—	—	—	
Hormisuoja	—	—	—	
Safera-turvatekniikka	○	○	○	
Suojajännitteellinen laite	●	●	●	
Asennustapa	Kaapiston yhteyteen	Kaapiston yhteyteen	Kaapiston yhteyteen	
Läpän ohjaus erillisellä kytkimellä	●	●	—	
Indikointitieto läpän asennosta	●	●	—	

● Vakio ○ Saatavana — Ei saatavana

* ILVA-muuntaja lisävarusteena (ITFC)

Tuotekoodit ja lisävarusteet

Koodi	Tuote	LVI-nro
PTV6(S)*	Tango Smart 600mm	7906578
PTV5(S)*	Tango Smart 500mm	7906577
CTV6(S)*	Tango Central 600mm	7906443
CTV5(S)*	Tango Central 500mm	7906442
CTFV6(S)*	Tango Free Flow 600mm	7906469
CTFV5(S)*	Tango Free Flow 500mm	7906468

* Tuotekoodi ilman S-kirjainta = liesikupu ilman liesiturvaa
Tuotekoodi päättyy S-kirjaimen = liesikupu Safera liesiturvalla

TTPL5/TTPL6	Takapeitelista + 30 mm, 330 syvään kaappirunkoon	*****
CHB	Liesikuvun balansointiyksikkö	7906875
CHR24V	Keittiökuvun apurele 24VDC	7906943

Koodi	Tuote	LVI-nro
632039	Safera-virranhallintayksikkö 3-vaihe FI-malli	7906834
632037	Safera-virranhallintayksikkö 1-vaihe FI-malli	7906835
SA1	Safera-vesivuotovahti	7906839

3202	Poistoilmaventtiili Free Flow -kupuihin	*****
ITFC	Muuntajayksikkö AC-ohjaukseen	7906836
CSB	Kuristinlaatikko / Savurajoitin	*****

Feel good **inside**



Swegon 