Merkinantotuotteet

Helpot ratkaisut



- Sovellukset aina helppoja ja yksinkertaisia
- Perustoimintoja yhdistelemällä saadaan sovelluksia
- Laajennettavissa free@home- ja KNX-järjestelmiin

**Merkinantotuotteiden
valikoimasta voi koota
tarkoituksenmukaiset järjestelmät
parantamaan turvallisuutta.**

Sisällysluettelo

04	Johdanto merkinantotuotteisiin
06	Valvontakojeet
08	Inva-WC-hätäkutsujärjestelmä
10	Inva-WC-hätäkutsujärjestelmä, KNX
12	Kosteusvahti ja liitântä free@home-järjestelmään
14	Viraston hätähälytysjärjestelmä
16	Palvelutalon avunpyyntöjärjestelmä
18	Varattu-valo-toiminto
20	Sisäänpyyntöjärjestelmä
22	Tuotetiedot

Johdanto merkinantotuotteisiin

Helpot ratkaisut

Helppoa ja edullista

Elinympäristömme teknistyessä törmätään yhä useammin tilanteisiin, joissa tuntuu, että tarkoituksenmukaisuus ja käyttäjät on unohdettu kokonaan. Avuksemme ja turvaksemme suunnitellut järjestelmät jäävät käyttämättä tai jopa vaikeuttavat elämäämme, koska niiden käyttötarkoitus on unohdettu ja niihin on lisätty ominaisuuksia, joita ei tarvita tai osata käyttää. ABB-merkinantotuotteet ovat vastaus kysymykseen: mistä löytää asennettavuudeltaan ja käytöltään helppo ja kaiken lisäksi edullinen ratkaisu?

Merkinantotuotteista voi koota tarkoituksenmukaisia järjestelmiä moneen tarpeeseen. Tuotteilla voi toteuttaa palvelupyynnöt ja varattuvalotoiminnon julkisissa tiloissa kuten hotellit, kirjastot,

ravintolat ja erilaiset vastaanottotilat sekä avunpyyntöjärjestelmät virastoissa ja palvelutaloissa. Pientaloissa voidaan vesivuotohälytys toteuttaa kosteusvahdilla.

Jatkohälytys voidaan tarvittaessa viedä erilaisiin järjestelmiin kuten free@home tai KNX.

Nettisivuillamme on enemmän tietoa tuotteista ja sovelluksista. Sieltä löytyy mm. jokaisesta tuotteesta tuotekortti (html/pdf), ladattavat CAD-kytkentäkuvat ja esimerkkijärjestelmät, sekä ohjelma sopivien merkintöjen tulostusta varten.

www.abb.fi/asennustuotteet



01



02



03



04



05



06



07



08



09



10

01 Muuntaja, Jussi

02 Valvontakoje,
1-silmukkinen, Jussi03 Merkinantopainike
vetonarulla, Jussi04 Hälytin,
punainen, Jussi05 Ovikoje konttori-
järjestelmään, Jussi

06 Muuntaja, Impressivo

07 Valvontakoje,
1-silmukkinen, Impressivo08 Merkinantopainike
vetonarulla, Impressivo09 Hälytin, punainen,
Impressivo10 Ovikoje konttori-
järjestelmään, Impressivo



Toimintavarmojä ja luotettavia

Merkinantotuotteet ovat vakiinnutuneet asemansa toimintavarmoina ja luotettavina valintoina. Tuotevalikoimaa laajennetaan käyttäjien tarpeiden mukaan ja tuotteita uudistetaan jatkuvasti yhteensopivuus säilyttäen. Muutokset, laajennukset ja huollot voidaan toteuttaa ilman erikoisosaajia ja tarvittavat varaosat löytyvät paikkakunnan sähkötukusta.



Valmiit ratkaisut

Merkinantojärjestelmä on helppo suunnitella, sillä siinä yhdistellään perustoimintoja. Järjestelmän äly on valvontakojeessa, jossa on yksi tai kaksi silmukkaa. Silmukoihin voidaan kytkeä esimerkiksi painikkeita tai kytkimiä, ja silmukka päätetään päätevastuksella. Kojeeissa on jänniteulostulo ja potentiaalivapaa vaihtokosketin, jotka aktivoituvat hälytystilanteessa ja palautetaan kuittauspainikkeella.



Helppo asentaa

Merkinantotuotteiden asentamisessa käytetään normaalia telekaapelointia esim.:

- MHS 1 x 4 x 0,5
- KLM 4 x 0,8
- KLMA 4 x 0,8 + 0,8



Hyvä saatavuus

Jussi-sarjan merkinantotuotteet sekä niihin liitettävät eri väriset Impressivo-keskiöpaketit ovat hyvin saatavilla tukkureilta kautta maan.

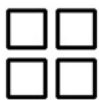

Jussista IMPRESSIVO®

Jussi-sarjan merkinantotuotteet myydään keskiölevyllä ilman peitelevyä. Kaikki Jussi-merkinantotuotteet ovat vaihdettavissa Impressivo-sarjaan vaihtamalla Jussi-keskiöosat vastaväin Impressivon osiin. Yhtenäisen asennustavan vuoksi muotoilun ja värin voi näin ollen valita vapaasti vaikkapa vasta projektin loppuvaiheessa.



Valmis paketti

Kokonaiset tuotesetit löytyvät helposti omilla settikohtaisilla sähkönumeroilla. Inva-WC-setti saatavissa Jussina ja Impressivo-valkoisena sekä kosteusvahtijärjestelmäsetti Jussina.

Yksinkertaisen älykkäät valvontakojeet



Valvontakojeet toimivat merkinantojärjestelmien älynä. Kun ymmärrät valvontakojeen yksinkertaisen toimintaperiaatteen, voit todeta kuinka helppoa on toteuttaa erilaisia järjestelmiä eri merkinantotuotteita yhdistelemällä.

Valvontakojeet toimivat perinteisten hälytyskeskusten tavoin. Kojeissa on yksi tai kaksi silmukkaa. Silmukoihin voidaan kytkeä painikkeita ja kytkimiä tai mitä tahansa avautuvia tai sulkeutuvia koskettimia. Silmukan päähän kytketään 1 k Ω :n päätevastus. Jos silmukassa on oikosulku tai katkos valvontakoje havaitsee sen. Kojeissa on jänniteulostulo ja potentiaalivapaa vaihtokosketin, jotka molemmat aktivoituvat hälytystilanteissa. Ne voidaan palauttaa normaalitilaan kuittauspainikkeen avulla.



Valvontakojeiden toimintaperiaate

Valvontakojeet **FEH1001** ja **FEH1002** sisältävät oman kuittauspainikkeen ja merkkivalon kullekin silmukalle. Hälytystilanteessa merkkivalo vilkkuu ja kuitattuna tai irtikytkettynä se palaa kiinteästi. Merkkivalon toiminnan voi koestaa kuittauspainikkeen avulla. Kojeessa olevan toiminnanvalitsimen avulla silmukka voidaan kytkeä muistavaksi tai ei-muistavaksi (ON/OFF).

Muistin ollessa asennossa ON-hälytys jää päälle, kunnes se kuitataan valvontakojeen kuittauspainikkeella. Toisella toiminnanvalitsimella hälytysviive voidaan asettaa 0,2 tai 2 sekuntiin.

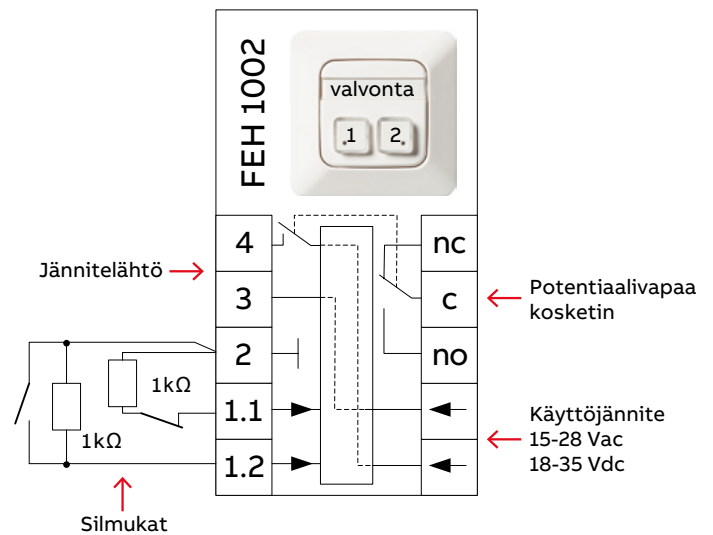

FEH2001 on toimintaperiaatteeltaan samanlainen kuin edellä kuvatut valvontakojeet. Suurimpana poikkeuksena on, ettei siinä ole itsessään kuittauspainiketta, vaan tälle on oma sisään-tulonsa. Kytkemällä tähän liitántään painike tai painikkeita, voidaan hälytys kaukokuitata tai suorittaa kuittaus useasta pisteestä. Käyttämällä painikkeen tilalla kytkintä voi kojeen irtikytkä. Tuotteessa on lisäksi iso punainen merkkivalo ja summeri. Hälytystilanteessa merkkivalo vilkkuu ja summeri soi. Kuitattuna tai irtikytkettynä valo palaa kiinteästi ja summeri lakkaa soimasta. Kojeessa on lisäksi toiminnan valitsin silmukan muistiasetuksia varten.

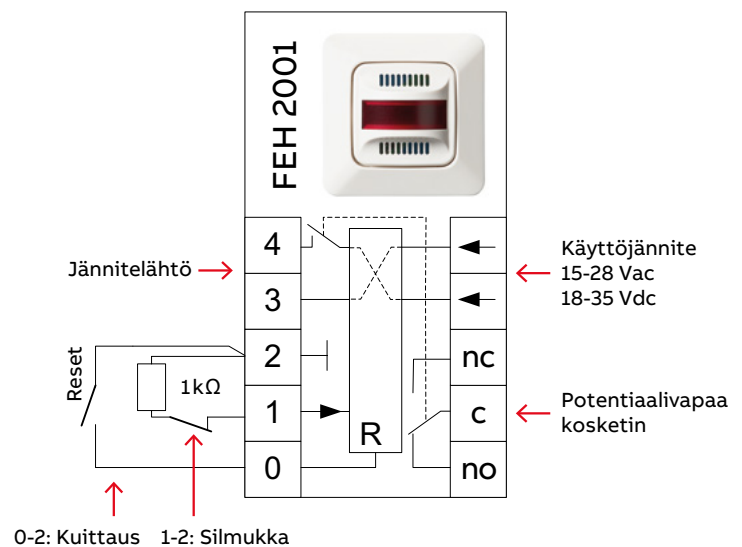

Inva-WC-hätäkutsujärjestelmä

Järjestelmä palvelee liikuntarajoitteisia ja muita avun tarpeessa olevia WC-tiloissa.

—
01 Inva-WC-tuotteet
Impressivo

Painettaessa wc:n sisätiloihin asennettua hälytyspainiketta WC:n ulkopuolella olevan hälyttimen merkkivalo alkaa vilkkua ja sumneri soida. Painikkeeseen syttyy rauhoitusmerkkivalo merkiksi käyttäjälle, että avunpyyntö on toiminut. Hälytys on voimassa, kunnes se kuitataan. Järjestelmä voidaan varustaa useammalla rinnakkaisella hälytyspainikkeella.



—
01



Hälytyn
FIM1200



Muuntaja
FLM1000



Palautus
FEH1001



Avunpyyntö
FAP3002



Käytävä

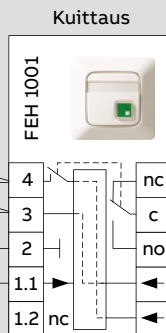
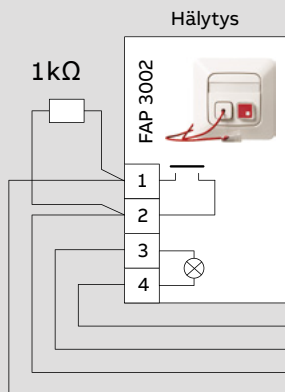
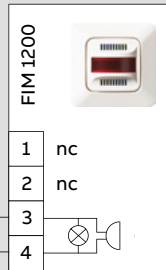

Toiminnan valitsimet "M" ja "T" poistetaan

Muuntaja aina omaan rasiaan 230 V ~ L N

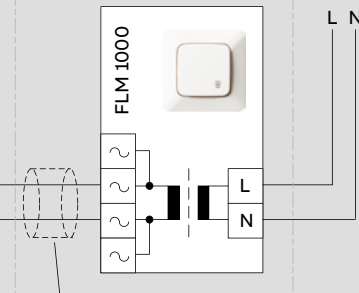

Suojaletku muuntajan rasiaan

Inva-WC-hätäkutsujärjestelmän liittäminen KNX-taloautomaatioon

Järjestelmä voidaan varustaa useammalla rinnakkaisella hälytyspainikkeella ja se voidaan liittää sisääntuloyksikön US/U2.2 avulla KNX-taloautomaatiojärjestelmään. Näin voidaan kerätä erikseen rakennuksissa olevat inva-WC:t yhteiselle hälytystaululle tai valvomoon.

KNX-taloautomaatiojärjestelmää voidaan hyödyntää seuraavissa järjestelmissä:

- Varattuvalo
- Palvelutalon avunpyyntö
- Hätähälytys
- Kosteusvalvonta



KNX on hyväksytty seuraavien standardien mukaisesti

- European Standard (CENELEC EN 50090 and CEN EN 13321-1)
- International Standard (ISO/IEC 14543-3)
- Chinese Standard (GB/Z 20965)
- US Standard (ANSI/ASHRAE 135)





Käytävä

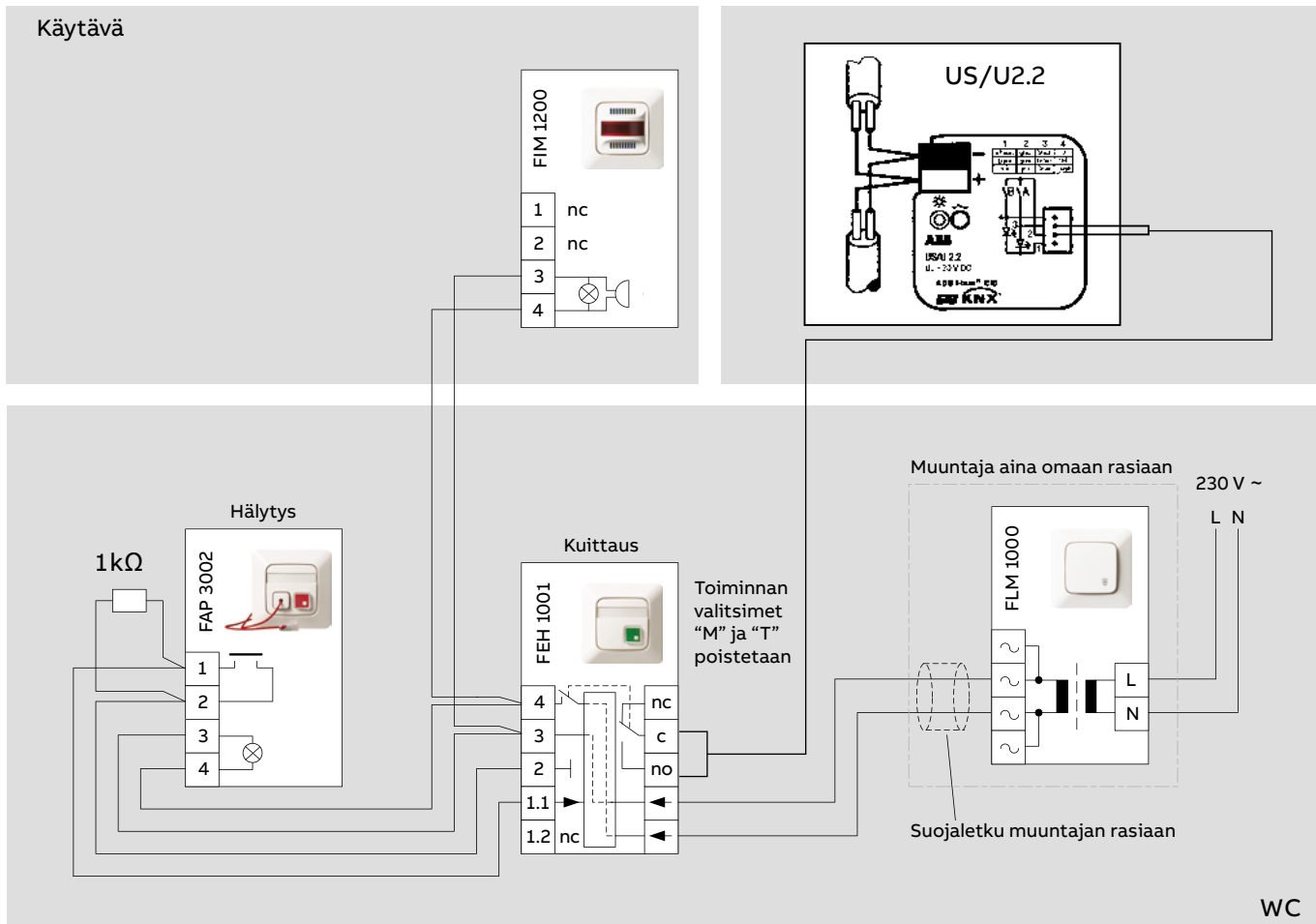

Kosteusvahti ja sen liittäminen free@home-kodinohjausjärjestelmään

Kosteusvahti valvoo vettä käyttäviä laitteita ja kodinkoneita sekä rakenteita, joissa kosteusvahingon vaara on todennäköisin.



—
01 Jussi-kosteusvahti, paketti FJW2100. Saatavana myös Impressivo-sarjana.

Kosteusvahdin toiminto

Kosteusvahdin anturina toimii teippianturi tai esim. johdinpari, jonka kuoritut päät kiinnitetään valvottavaan kohteeseen. Kun johtimien väliin ilmaantuu vettä tai kosteutta, antaa kosteusvahti hälytyksen. Hälytys kuitataan painikkeella, jonka merkkivalo jää palamaan, kunnes kosteus on poistunut.

Vedentulon automaattinen katkaisu

Järjestelmään liitettävän välireleen avulla voidaan ohjata päävesijohdon magneettiventtiiliä katkaisemaan vedentulo automaattisesti hälytyksen yhteydessä. Toinen vaihtehto on liittää kosteusvahti tuloyksiköllä BI-F-2.0.1 free@home-järjestelmään. Vaihtoehtoisesti voidaan käyttää DIN-kiskoon asennettavaan tulo/lähtö-yksikköä SA-M-8.8.1. Näin hälytystieto voidaan välittää mobiililaitteille.

ABB-free@home-kodinohjausjärjestelmä

Järjestelmällä voidaan ohjata valaistusta, lämmitystä, tilanneohjauksia, kaihtimia ja markiiseja sekä ovipuhelinta. Perinteiseen sähköasennukseen verrattuna järjestelmällä saadaan uudenlaista muunneltavuutta, mukavuutta ja turvallisuutta.

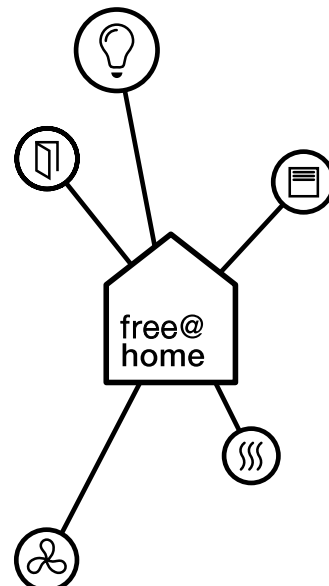

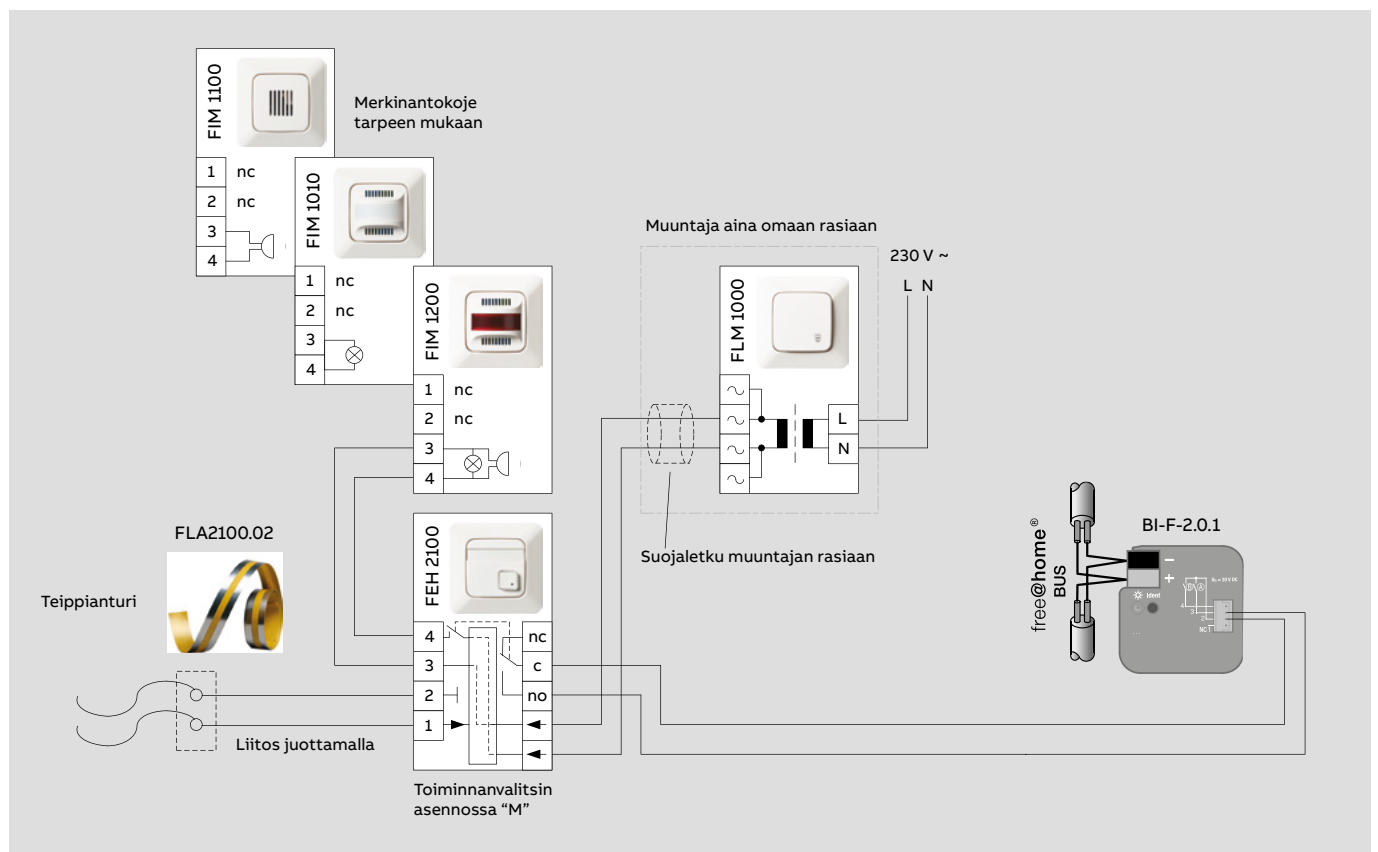
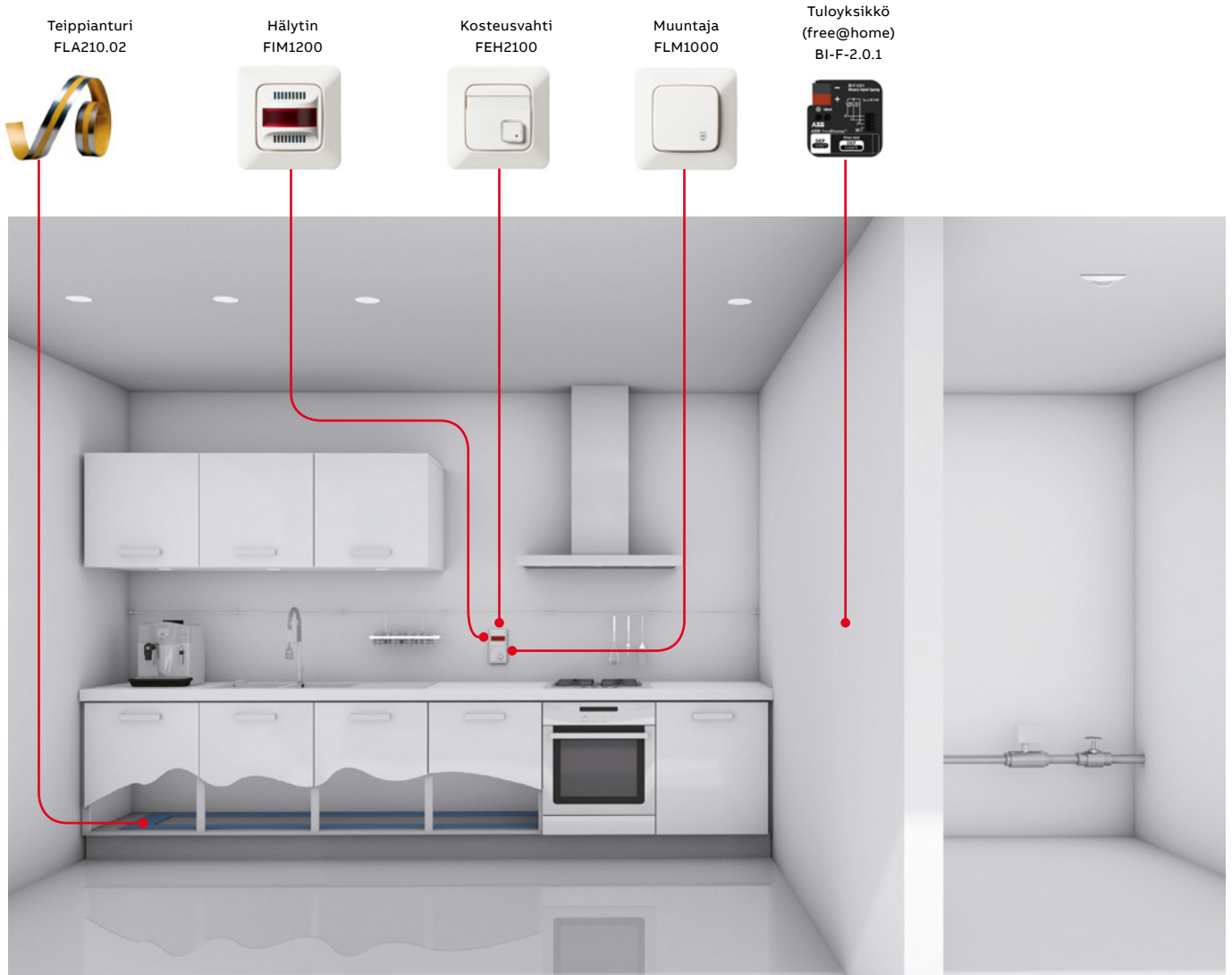

Viraston hätähälytysjärjestelmä

Hätähälytysjärjestelmä soveltuu hyvin työntekijöiden perussuojaksi väkivaltatilanteiden varalle virastoihin ja toimistoihin.



Kussakin huoneessa on kaksi hälytintä. Toinen sisäpuolella ja toinen huoneen ulkopuolella. Kun huoneessa painetaan hälytyspainiketta, aktivoituu huoneen ulkopuolinen merkkivalo, mutta huoneen sisällä ei tapahdu mitään. Samanaikaisesti

muissa huoneissa aktivoituu huoneen sisäpuolinen hälytintä, jolloin työtoverit tulevat apuun. Hälytys kuitataan huoneen palautuspainikkeella. Hälytintä voi tarpeen mukaan sijoittaa myös muihin tiloihin, esimerkiksi kansliaan.



01



02



03



04

01, 02, 03 ja 04
Hälyttimet merkkivalolla
ja summerilla



05



06

05 ja 06
Merkkivalot ilman
summeria



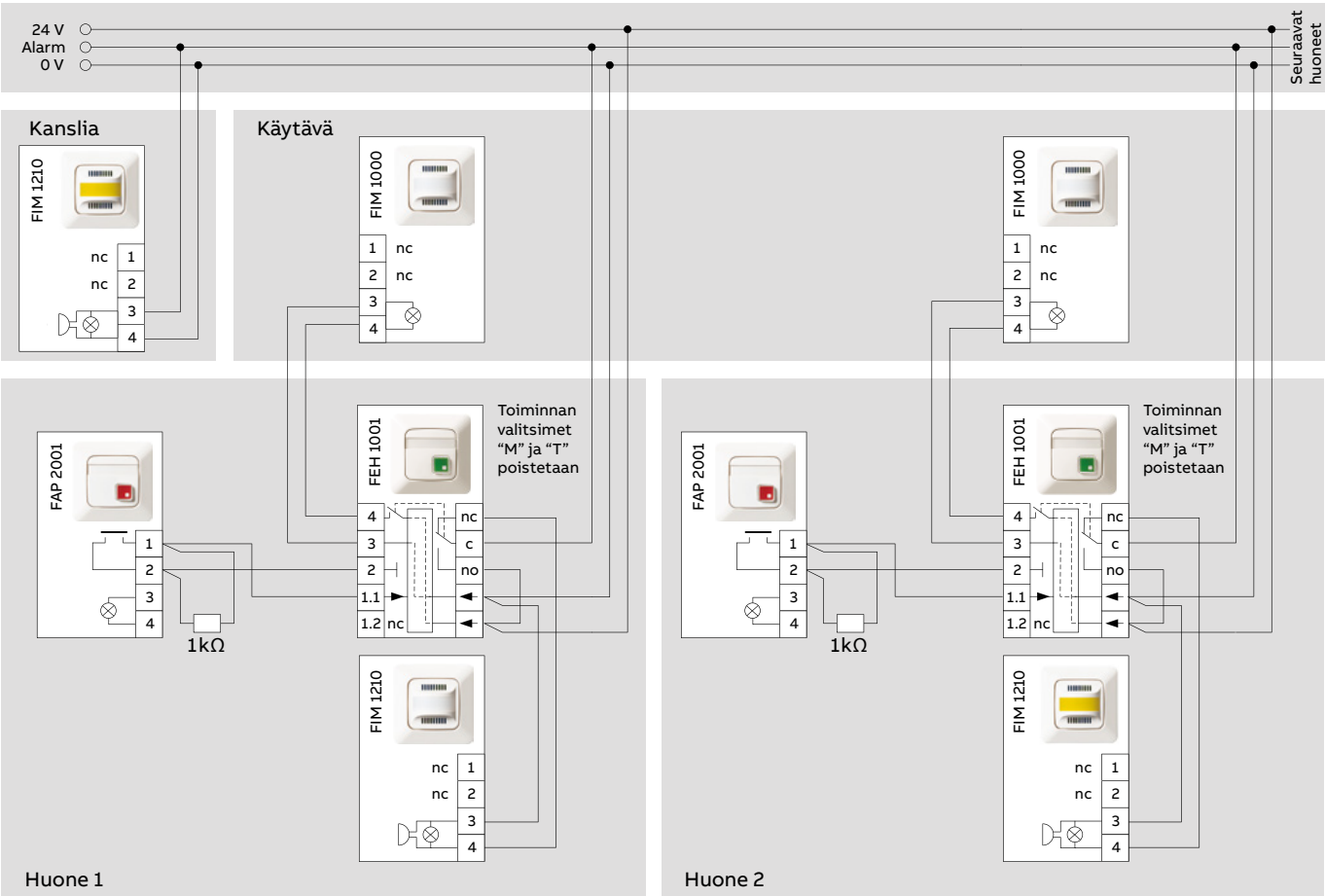
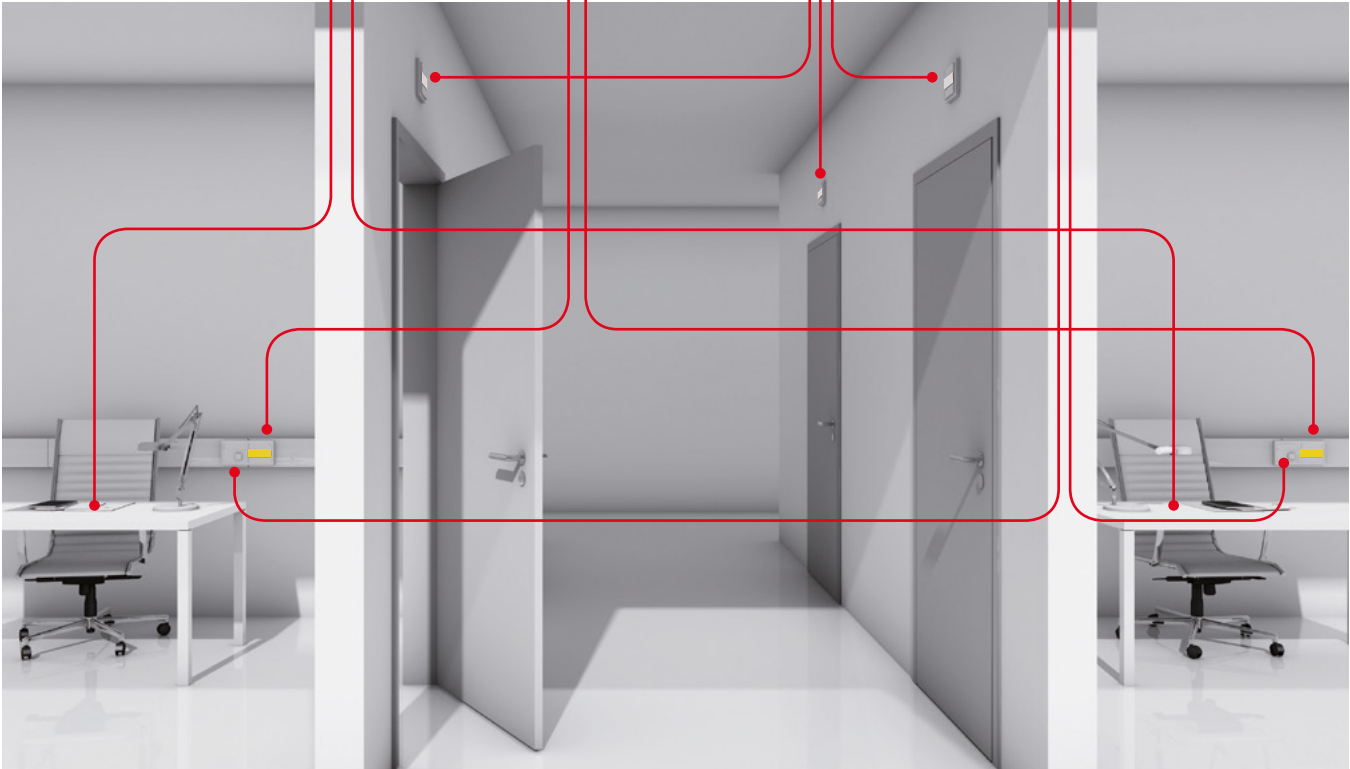

Palvelutalon avunpyyntöjärjestelmä

Palvelutaloihin ja sairaaloihin soveltuva avunpyyntöjärjestelmä, jossa on huone- tai huoneistokohtaiset painikkeet avunpyyntöä varten.

Huoneessa tai huoneistoissa hälytyspainikkeet asennetaan yleensä sängyn lähelle, wc-tiloihin ja keittiöön. Tilan ulkopuolella oleva merkkivalo näyttää mistä hälytys on annettu. Hälytykset johdetaan keskitetysti kansliaan. Hälytyksessä sum-

meri soi ja merkkivalotaulu osoittaa hälytyksen kohteen. Kanslian sumneri voidaan kuitata, mutta varsinainen hälytys voidaan kuitata vain hälyttäneestä huoneistosta.



Kanslian hälytystaulu
Impressivona

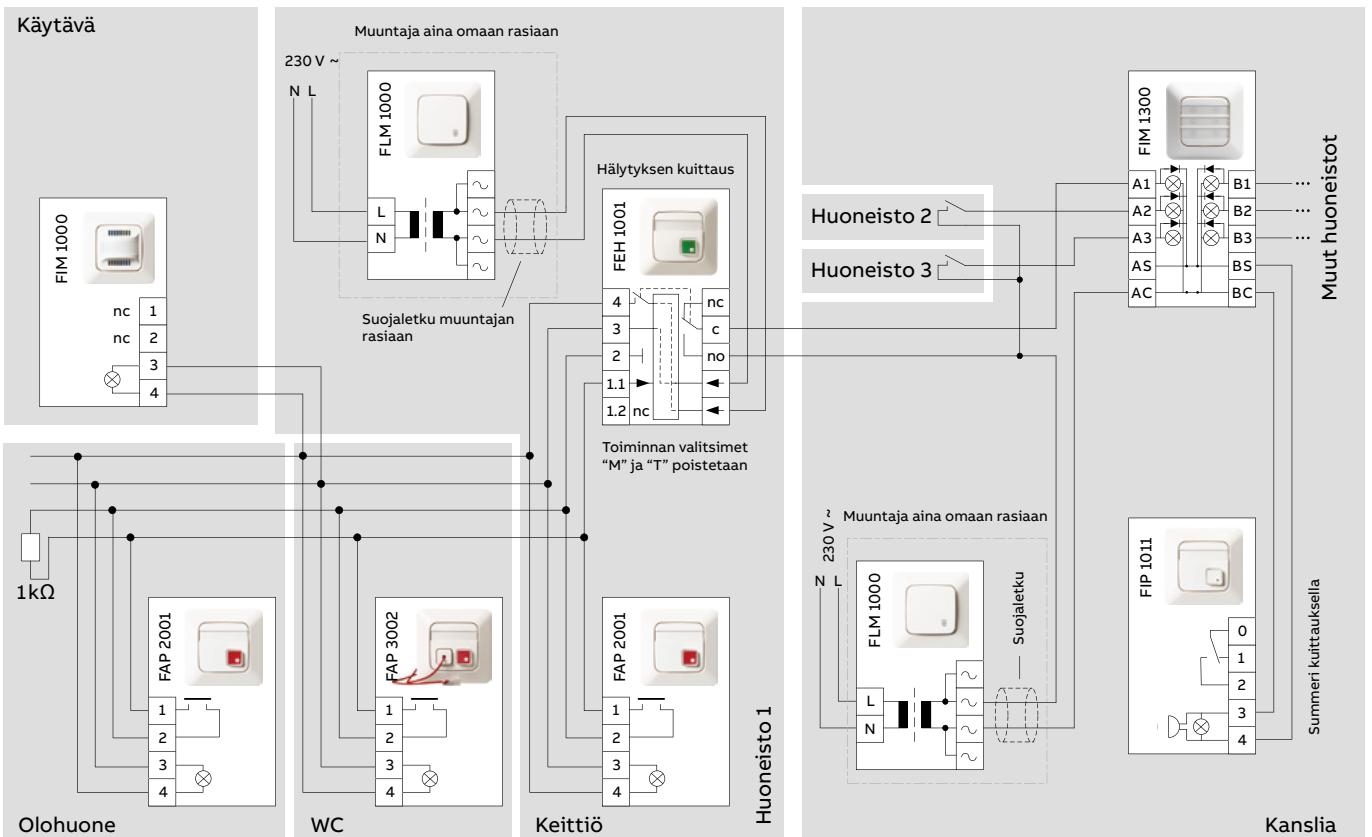
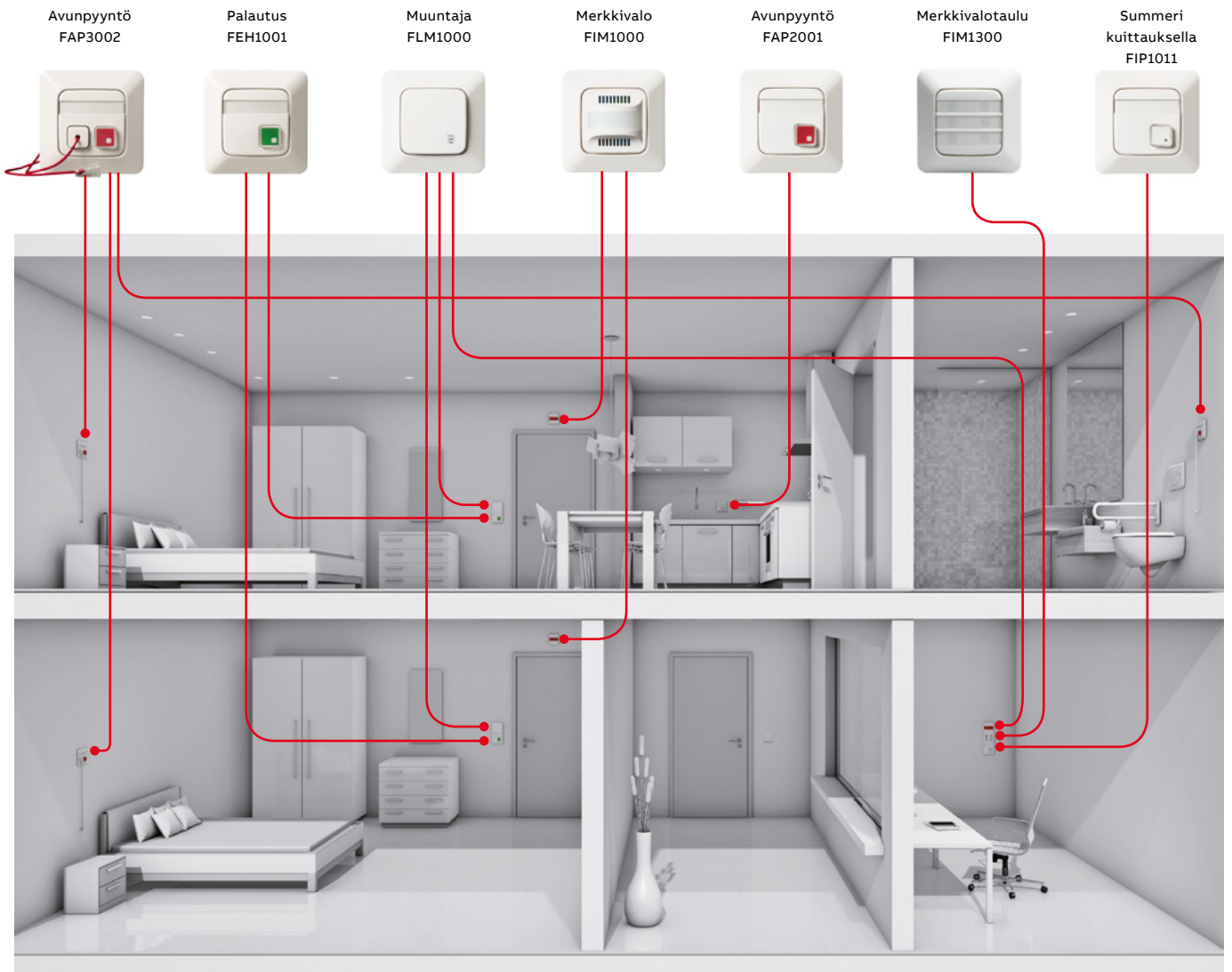

Varattu-valo 24 V

Varattu-valoa käytetään esimerkiksi toimisto-, neuvottelu- ja toimenpidehuoneiden ”älä häiritse” -merkkivalona.



Kun neuvotteluhuoneen sisällä olevaa kytkintä painetaan, huoneen ulkopuolella oleva merkkivalo syttyy osoittaen, että huone on varattu. Kytkimen LED-merkkivalo syttyy myös osoittamaan neuvotteluhuoneessa oleville, että ulkona käytävällä oleva merkkivalo on aktivoitu. Käytävän merkkivalo ja kytkimen LED sammutetaan painamalla kytkintä toistamiseen. Tarvittaessa järjestelmään voidaan liittää useampia merkkivaloja ja kytkimiä.



Jussi-merkkivalo
"VARATTU"-merkinnällä



Merkkivalo
FIM1000



Kytkin
FAK1021



Muuntaja
FLM1000



Käytävä

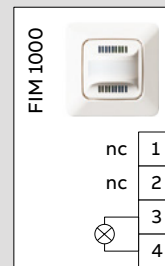

Muuntaja aina omaan rasiaan

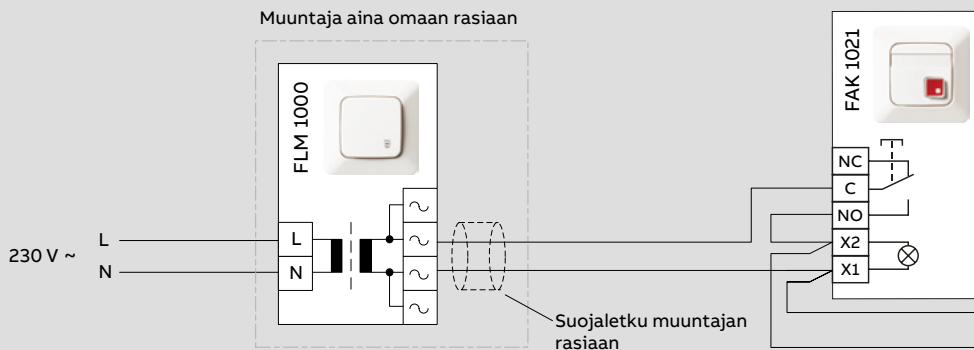

Neuvotteluhuone

Sisäänpyyntöjärjestelmä

Sisäänpyyntöjärjestelmä soveltuu hyvin julkisiin tiloihin kuten virastoihin ja sairaaloihin, joissa joudutaan odottamaan omaa vuoroa tiettyyn tilaan pääsemiseksi. Järjestelmän asennukset voidaan tehdä joustavasti uppo- ja pintarasioihin sekä johtokanaviin.



—
—
Ovikoje ja pöytäkoje,
Impressivo

Perusjärjestelmään kuuluu ovikoje, josta sisäänpyrkijä voi nähdä onko henkilö varattu vai vapaa. Halutessaan sisäänpyrkijä voi "soittaa ovikelloa" painamalla ovikojeen painiketta. Pöytäkojeella voidaan ohjata ovikojeen merkkivaloja sekä vastata sisäänpyyntöön sytyttämällä ovikojeen vihreä merkkivalo. Järjestelmään voidaan haluttaessa liittää sovitinrele, jonka avulla saadaan pöytäkojeen painike tai kytkin toimimaan esimerkiksi hätkäsupainikkeena.



Ovikoje
FIO2000



Sovitinrele
FIR2000



Pöytäkojeen
pistorasia
FOT2000



Pöytäkoje
FIP2000



Käytävä

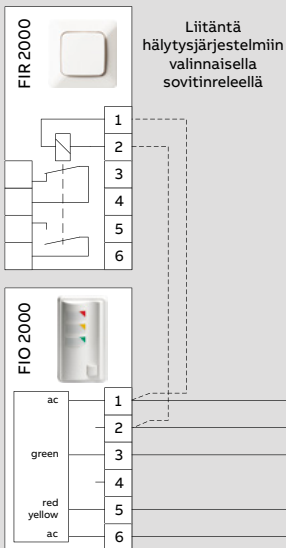

Muuntaja aina omaan rasiaan

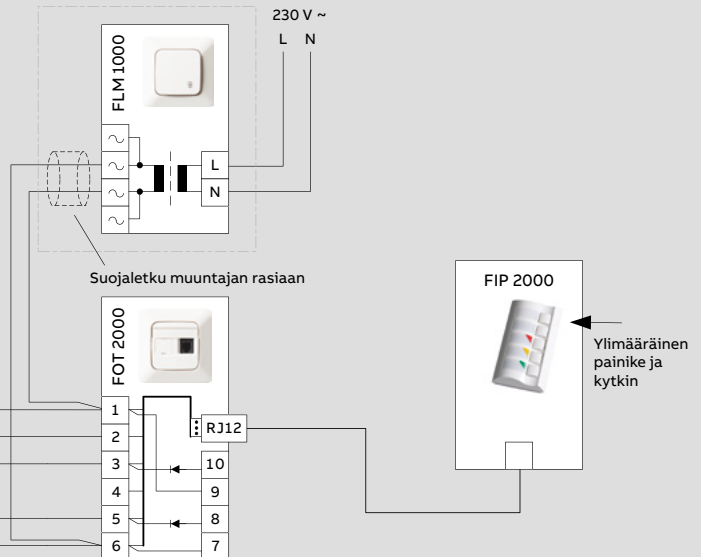

Konttori

Tuotetiedot

Muuntajat



Muuntaja

Kojerasiaan asennettava luonnostaan oikosulun kestävä 230 V ac / 15 V ac muuntaja. Muuntajan teho / kuormitettavuus: 2,2 VA / 150 mA.

Tyyppi	Snro	Kuvaus	Pakkauskoot
Jussi, koje ja keskiö			
FLM1000	70 607 65	Muuntaja	1/10
Impressivo, keskiöosat			
U-84	70 055 49	Keskiöosat, umpinainen, Impressivo, valkoinen	1/10
U-81	70 055 73	Keskiöosat, umpinainen, Impressivo, antrasiitti	1/10
U-83	70 055 74	Keskiöosat, umpinainen, Impressivo, alumiini	1/10



DIN-kiskoiset muuntajat

Yleiskäyttöinen suojajännitemuuntaja, joka on tarkoitettu asennettavaksi 35mm DIN-kiskoon. Oikosulkusuojattu sisäänrakennetulla suojakomponentilla. Muuntajien tehot 25VA (4-mod), 40VA (4-mod), 63VA (5mod).

Tyyppi	Snro	Kuvaus	Pakkauskoot
TS25/12-24C	70 372 34	Suojajännitemuuntaja, 230AC/12-24VAC, 25VA	1
TS40/12-24C	70 372 35	Suojajännitemuuntaja, 230AC/12-24VAC, 40VA	1
TS63/12-24C	70 372 36	Suojajännitemuuntaja, 230AC/12-24VAC, 63VA	1

Valvontakojeet



Valvontakojeet, 1- ja 2-silmukkainen

Valvontakojeita on 1- ja 2-silmukkaisia. Silmukkaan voidaan liittää sekä avautuvia että sulkeutuvia potentiaalivapaita koskettimia. Silmukkaan voidaan valita sisääntuloviive n. 150 ms tai n. 2,5 s, sekä muisti / ei muistia. Silmukassa on oikosuiku / katkosvalvonta. Kojessa on jännitteellinen ohjauslinja merkinantokojeille sekä potentiaalivapaa vaihtokosketin. Merkintämahdollisuus painikkeessa ja nimikilvessä. Kojien käyttöjännite 15 – 28 V ac tai 18 – 35 V dc. Virrankulutus: FEH 1001 ja FEH1101 70 mA ac / 40 mA dc, FEH 1002 110 mA ac / 60 mA dc.

Tyyppi	Snro	Kuvaus	Pakkauskoot
Jussi, koje ja keskiö			
FEH1001	70 607 11	Valvontakoje, 1-silmukkainen	1/10
FEH1002	70 607 12	Valvontakoje, 2-silmukkainen	1/10
Impressivo, keskiöosat			
1P-84	70 055 41	Keskiöosat, 1-nappinen, Impressivo, valkoinen	1/10
1P-81	70 055 51	Keskiöosat, 1-nappinen, Impressivo, antrasiitti	1/10
1P-83	70 055 52	Keskiöosat, 1-nappinen, Impressivo, alumiini	1/10
2P-84	70 055 42	Keskiöosat, 2-nappinen, Impressivo, valkoinen	1/10
2P-81	70 055 54	Keskiöosat, 2-nappinen, Impressivo, antrasiitti	1/10
2P-83	70 055 55	Keskiöosat, 2-nappinen, Impressivo, alumiini	1/10



Hälytin, 1-silmukkainen

Silmukkaan voidaan liittää sekä avautuvia että sulkeutuvia potentiaalivapaita koskettimia. Silmukkaan valittavissa muisti / ei muistia. Hälytystilanteessa merkkivalo vilkkuu ja summeri soi. Kuitattuna summeri ei soi ja merkkivalo palaa kiinteästi, jos hälytyskosketin on yhä hälytystilassa. Kojeessa jännitteellinen ohjauslinja merkinantokojeille sekä potentiaalivapaa vaihtokosketin. Ulkoinen kuittaus sulkeutuvalla painikkeella. Käyttöjännite 15 – 28 V ac tai 18 – 35 V dc. Virrankulutus 110 mA ac / 60 mA dc. Äänenvoimakkuus / taajuus: 78 dB / 2,3 kHz / 30 cm.

Tyyppi	Snro	Kuvaus	Pakkauskoot
Jussi, koje ja keskiö			
FEH2001	70 607 17	Valvontakoje hälyttimellä, 1-silmukkainen, ulkoinen kuittaus	1/10
Impressivo, keskiöosat			
V-84	70 055 47	Keskiöosat, merkkivalo, Impressivo, valkoinen	1/10
V-81	70 055 66	Keskiöosat, merkkivalo, Impressivo, antrasiitti	1/10
V-83	70 055 67	Keskiöosat, merkkivalo, Impressivo, alumiini	1/10

Painikkeet ja kytkimet



Merkinantopainike

Merkinantopainikkeessa on LED-merkkivalo. Lisäksi kojeessa on mahdollista valita merkkivalolle osoitteellinen toiminta (valon syttyminen edellyttää painikkeen painamista). Merkintämahdollisuus painikkeessa ja nimikilvessä. Merkkivalon käyttöjännite / virrankulutus: 9,5 – 28 V ac / 20 mA tai 9,5 – 35 V dc / 10 mA. Painikkeen max. kytkentäjännite / kytkentävirta / kytkentäteho: 30 V ac / 35 V dc / 100 mA ac/dc / 3VA/3W.

Tyyppi	Snro	Kuvaus	Pakkauskoot
Jussi, koje ja keskiö			
FAP2001	70 607 21	Merkinantopainike, 1-nappinen	1/10
Impressivo, keskiöosat			
1P-84	70 055 41	Keskiöosat, 1-nappinen, Impressivo, valkoinen	1/10
1P-81	70 055 51	Keskiöosat, 1-nappinen, Impressivo, antrasiitti	1/10
1P-83	70 055 52	Keskiöosat, 1-nappinen, Impressivo, alumiini	1/10

Merkinantopainike vetonarulla

Painike vastaa teknisiltä ominaisuuksiltaan merkinantopainiketta FAP2001, lisäksi siinä on 2,5 m:n tai 10 m:n punaisella vetonarulla varustettu vetopainike.

Tyyppi	Snro	Kuvaus	Pakkauskoot
Jussi, koje ja keskiö			
FAP3002	70 607 26	Merkinantopainike vetonarulla 2,5m	1/10
FAP3002.PU	70 607 27	Merkinantopainike vetonarulla 10m	1/10
Impressivo, keskiöosat			
2P-84	70 055 42	Keskiöosat, 2-nappinen, Impressivo, valkoinen	1/10
2P-81	70 055 54	Keskiöosat, 2-nappinen, Impressivo, antrasiitti	1/10
2P-83	70 055 55	Keskiöosat, 2-nappinen, Impressivo, alumiini	1/10

Merkinantokoje, painike summerilla

Painikkeen ja summerin yhdistelmäkoje. Sisältää vaihtokoskettimen, jolla on oma liitäntänsä, sekä LED -merkkivalon ja kuitattavan summerin. Painikkeen merkkivalo ja summeri toimivat rinnan. Summeri voidaan vaihtaa tuotteessa olevalla painikkeella, jolloin merkkivalo jää palamaan. Merkintämahdollisuus painikkeessa ja nimikilvessä.

Tyyppi	Snro	Kuvaus	Pakkauskoot
Jussi, koje ja keskiö			
FIP1011	70 055 80	Merkinantokoje, painike summerilla	1/10
Impressivo, keskiöosat			
1P-84	70 055 41	Keskiöosat, 1-nappinen, Impressivo, valkoinen	1/10
1P-81	70 055 51	Keskiöosat, 1-nappinen, Impressivo, antrasiitti	1/10
1P-83	70 055 52	Keskiöosat, 1-nappinen, Impressivo, alumiini	1/10





Yleiskäyttöinen kytkin

Kytkeitä kohden käytettävissä yksi vaihtokosketin ja punainen LED merkkivalo. Merkintämahdollisuus kytkimessä ja nimikilvessä.

Tyyppi	Snro	Kuvaus	Pakkauskoot
Jussi, koje ja keskiö			
FAK1021	70 055 82	Merkinantokoje, yleiskytkin	1/10
Impressivo, keskiöosat			
1P-84	70 055 41	Keskiöosat, 1-nappinen, Impressivo, valkoinen	1/10
1P-81	70 055 51	Keskiöosat, 1-nappinen, Impressivo, antrasiitti	1/10
1P-83	70 055 52	Keskiöosat, 1-nappinen, Impressivo, alumiini	1/10



Merkinantopainike kuittauksella

Merkinantojärjestelmiin tarkoitettu koje, jossa on erilliset hälytys- ja kuittauspainikkeet. Tuotetta käytetään valvontakojeeen FEH2001 kanssa.

Tyyppi	Snro	Kuvaus	Pakkauskoot
Jussi, koje ja keskiö			
FAP2002	70 055 81	Merkinantokoje, kuittauspainikkeella	1/10
Impressivo, keskiöosat			
2P-84	70 055 42	Keskiöosat, 2-nappinen, Impressivo, valkoinen	1/10
2P-81	70 055 54	Keskiöosat, 2-nappinen, Impressivo, antrasiitti	1/10
2P-83	70 055 55	Keskiöosat, 2-nappinen, Impressivo, alumiini	1/10



Merkinantopainike telepistorasialla

Kojeessa merkkivalolla varustettu painike ja pistorasia, johon voidaan liittää johtopainike FAP9001. Merkintämahdollisuus painikkeessa ja nimikilvessä. Merkkivalon (LED) käyttöjännite / virrankulutus: 9,5 – 28 V ac / 20 mA tai 9,5 – 35 V dc / 10 mA. Painikkeen max. kytkeväjännite / kytkeväävirta / kytkeväteho: 30 V ac / 35 V dc / 100 mA ac/dc / 3VA / 3W.

Tyyppi	Snro	Kuvaus	Pakkauskoot
Jussi, koje ja keskiö			
FAP3011	70 607 28	Merkinantopainike telepistorasialla	1/10
Impressivo, keskiöosat			
PT-84	70 055 45	Keskiöosat, painike/telepistorasia, Impressivo, valkoinen	1/10
PT-81	70 055 60	Keskiöosat, painike/telepistorasia, Impressivo, antrasiitti	1/10
PT-83	70 055 61	Keskiöosat, painike/telepistorasia, Impressivo, alumiini	1/10



Telepistorasia

Telepistorasia on 6,3 mm:n Jack-liittimelle (stereo) tarkoitettu pistorasia. Sitä voidaan käyttää kutsu- ja hätäkutsujärjestelmissä johtopainikkeen FAP9001 pistorasiana, sekä kuuloke- tai kaiutinliittimenä. Merkintämahdollisuus nimikilvessä.

Tyyppi	Snro	Kuvaus	Pakkauskoot
Jussi, koje ja keskiö			
FOT3103	70 608 63	Telepistorasia 6,3 mm Jack-liittimelle	1/10
Impressivo, keskiöosat			
T-84	70 055 46	Keskiöosat, telepistorasia, Impressivo, valkoinen	1/10
T-81	70 055 63	Keskiöosat, telepistorasia, Impressivo, antrasiitti	1/10
T-83	70 055 64	Keskiöosat, telepistorasia, Impressivo, alumiini	1/10

Johtopainike

6,3 mm Jack-pistokkeella varustettu painike sulkeutuvalla kontaktilla. Johdon pituus 2 m.



Tyyppi	Snro	Kuvaus	Pakkauskoot
FAP9001	70 607 30	Johtopainike 6,3 mm Jack-pistokkeella	1/10

Merkinantokojeet



Merkkivalot

LED-merkkivalo. Opaali linssi. Merkkivalon käyttöjännite / virrankulutus: 9,5 – 28 V ac / 60 mA tai 9,5 – 35 V dc / 30 mA.

Tyyppi	Snro	Kuvaus	Pakkauskoot
Jussi, koje ja keskiö			
FIM1000	70 607 51	Merkkivalo, punainen	1/10
FIM1010	70 607 60	Merkkivalo, keltainen	1/10
FIM1020	70 055 43	Merkkivalo, vihreä	1/10
FIM1030	70 607 35	Merkkivalo, valkoinen	1/10
Impressivo, keskiöosat			
V-84	70 055 47	Keskiöosat, merkkivalo, Impressivo, valkoinen	1/10
V-81	70 055 66	Keskiöosat, merkkivalo, Impressivo, antrasiitti	1/10
V-83	70 055 67	Keskiöosat, merkkivalo, Impressivo, alumiini	1/10



Summeri

Summerissa on valittavana kaksi eri äänitaajuutta ja siinä on äänenvoimakkuuden säätömahdollisuus. Summerin käyttöjännite / virrankulutus: 9,5 – 28 V ac / 40 mA tai 9,5 – 35 V dc / 20 mA. Äänenvoimakkuus / taajuus: 70 dB / 250 Hz tai 70 dB / 750 Hz. Äänenvoimakkuus ilmoitettu 30 cm etäisyydeltä mitattuna. Huom! Täysi äänenvoimakkuus saavutetaan, kun käyttöjännite on vähintään 15 V ac tai 18 V dc.

Tyyppi	Snro	Kuvaus	Pakkauskoot
Jussi, koje ja keskiö			
FIM1100	70 607 61	Summeri	1/10
Impressivo, keskiöosat			
U-84	70 055 49	Keskiöosat, umpinainen, Impressivo, valkoinen	1/10
U-81	70 055 73	Keskiöosat, umpinainen, Impressivo, antrasiitti	1/10
U-83	70 055 74	Keskiöosat, umpinainen, Impressivo, alumiini	1/10



Hälytyn

Hälytyn on vilkkuvalla LED-merkkivalolla ja katkovoalla äänimerkillä varustettu merkinantokoje. Hälyttimen käyttöjännite / virrankulutus: 9,5 – 28 V ac / 60 mA tai 9,5 – 35 V dc / 30 mA. Äänenvoimakkuus / taajuus: 78 dB / 2,3 kHz. Äänenvoimakkuus ilmoitettu 30 cm etäisyydeltä mitattuna. Hälytysääni voidaan kytkeä pois, jolloin laite toimii vilkkuvana merkkivalona.

Tyyppi	Snro	Kuvaus	Pakkauskoot
Jussi, koje ja keskiö			
FIM1210	70 607 63	Hälytyn, keltainen	1/10
FIM1200	70 607 52	Hälytyn, punainen	1/10
Impressivo, keskiöosat			
V-84	70 055 47	Keskiöosat, merkkivalo, Impressivo, valkoinen	1/10
V-81	70 055 66	Keskiöosat, merkkivalo, Impressivo, antrasiitti	1/10
V-83	70 055 67	Keskiöosat, merkkivalo, Impressivo, alumiini	1/10



Merkkivalotaulu

Koje on tarkoitettu käytettäväksi merkkivalotauluna merkinanto-, kutsu-, hälytysjärjestelmissä tms. Tuotteen avulla voidaan rakentaa hälytyksen vastaanottoaulu. Merkkivalotaulua voidaan käyttää 3- tai 6-pisteisenä. Hyvät merkintämahdollisuudet, tekstiliuska linsin alla. Merkkivaloina punaiset LED-valot. Taulusta saadaan myös hälytysten summatieto. Käyttöjännite 12 – 24 V ac/dc.

Tyyppi	Snro	Kuvaus	Pakkauskoot
Jussi, koje ja keskiö			
FIM1300	70 607 53	Merkkivalotaulu	1/10
Impressivo, keskiöosat			
6V-84	70 055 48	Keskiöosat, merkkivalotaulu, Impressivo, valkoinen	1/10
6V-81	70 055 69	Keskiöosat, merkkivalotaulu, Impressivo, antrasiitti	1/10
6V-83	70 055 71	Keskiöosat, merkkivalotaulu, Impressivo, alumiini	1/10

Inva-WC -hätkäksujärjestelmä



Inva WC -tuotteet

Inva-WC -hälytykseen tarvitaan soveltuva kutsu- ja kuittauspainike, sekä WC:n ulkopuolelle tuleva hälytin. ABB-rasiaan asennettava muuntaja soveltuu erinomaisesti järjestelmän sähkönsyöttöön.

Tyyppi	Snro	Kuvaus	Pakkauskoot
FLM1000	70 607 65	Muuntaja	1/10
FEH1001	70 607 11	Valvontakoje, 1-silmukkinen	1/10
FEH2001	70 607 17	Valvontakoje hälyttimellä, 1-silmukkinen, ulkoinen kuittaus	1/10
FAP2001	70 607 21	Merkinantopainike, 1-nappinen	1/10
FAP3002	70 607 26	Merkinantopainike vetonarulla 2,5 m	1/10
FAP3002.PU	70 607 27	Merkinantopainike vetonarulla 10 m	1/10
FIM1200	70 607 52	Hälytin, punainen	1/10



Jussi Inva-WC-paketti

Paketti koostuu seuraavista Jussi -merkinantotuotteista: 1 kpl muuntaja FLM1000, 1 kpl 1-silmukkinen hälytin FEH2001, 1 kpl merkinantopainike vetonarulla FAP3002, 1 kpl kuittauspainike FAP2001, 4 kpl Jussi 1-osaiset peitelevyt 2511 ja asennusohje.

Tyyppi	Snro	Kuvaus	Pakkauskoot
FJW1004	70 607 19	Inva WC-paketti, Jussi	1/10



Impressivo, Inva-WC-paketti

Paketti koostuu seuraavista merkinantotuotteista: 1 kpl muuntaja, 1 kpl 1-silmukkinen hälytin, 1 kpl merkinantopainike vetonarulla, 1 kpl kuittauspainike, 4kpl Impressivo 1-osaiset peitelevyt ja asennusohje mukana.

Tyyppi	Snro	Kuvaus	Pakkauskoot
FJW1004-84	70 040 00	Inva-WC-paketti Impressivo	1/10

Kosteusvahtijärjestelmä



Jussi-kosteusvahti-paketti

Pakettiin kuuluu kosteusvahti FEH2100, muuntaja FLM1000, hälytin FIM1200, teippianturi FLA2100.02 sekä peitelevy 2513 ja asennusohje.

Tyyppi	Snro	Kuvaus	Pakkauskoot
FJW2100	70 607 16	Kosteusvahti-paketti	1/10



Jussi-kosteusvahti

Kojeeseen voidaan liittää anturiksi johdinpari, teippianturi tai useimmat markkinoilla olevat kosteusanturit. Hälytykselle voidaan valita muisti / ei muistia. Kosteuden ilmaisu tasavirralla 10 µA. Kojeesa jännitteellinen ohjauslinja merkinantokojeille, sekä potentiaalivapaa vaihtokosketin. Merkinantomahdollisuus painikkeessa ja nimikilvessä. Kojeen käyttöjännite 9,5 – 28 V ac tai 9,5 – 35 V dc. Virrankulutus: 75 mA ac / 40 mA dc.

Tyyppi	Snro	Kuvaus	Pakkauskoot
Jussi, koje ja keskiö			
FEH2100	70 607 13	Kosteusvahti	1/10
Impressivo, keskiöosat			
1P-84	70 055 41	Keskiöosat, 1-nappinen, Impressivo, valkoinen	1/10
1P-81	70 055 51	Keskiöosat, 1-nappinen, Impressivo, antrasiitti	1/10
1P-83	70 055 52	Keskiöosat, 1-nappinen, Impressivo, alumiini	1/10



Välirele

Välireleen avulla kosteusvahti voi ohjata 230 V ac kelalla varustettua magneettiventtiiliä. Välirelettä ohjataan kosteusvahdin potentiaalivapaalla sulkeutuvalla koskettimella. Erillistä muuntaajaa ei tarvita. Releen koskettimien max. kuormitettavuus: 10 A / 230 V ac, loistelamppukuormaa max. 300 VA.

Tyyppi	Snro	Kuvaus	Pakkauskoot
Jussi, koje ja keskiö			
FIR1000	70 607 80	Välirele	1/10
Impressivo, keskiöosat			
U-84	70 055 49	Keskiöosat, umpinainen, Impressivo, valkoinen	1/10
U-81	70 055 73	Keskiöosat, umpinainen, Impressivo, antrasiitti	1/10
U-83	70 055 74	Keskiöosat, umpinainen, Impressivo, alumiini	1/10



Teippianturi

Itseliimautuva kosteusvahdin anturi. Liitäntäjohdot lisätään anturiin juottamalla.

Tyyppi	Snro	Kuvaus	Pakkauskoot
FLA2100.02	70 607 85	Teippianturi, pituus 2 m	1/10
FLA2100.50	70 607 87	Teippianturi, pituus 50 m	1

Toimistomerkinantojärjestelmä



Ovikoje, Jussi

Ovikoje soveltuu sellaisenaan sekä pinta- että uppoasennukseen. Uppoasennuksessa koje asennetaan joko 1- tai 2-osaisen kojerasian päälle. Käyttöjännite / virrankulutus: 15 – 28 V ac / 75 mA (max).

Tyyppi	Snro	Kuvaus	Pakkauskoot
FIO2000	70 606 12	Ovikoje toimistomerkinantojärjestelmään	1/10



Ovikoje, IMPRESSIVO®

Ovikoje soveltuu sellaisenaan sekä pinta- että uppoasennukseen. Uppoasennuksessa koje asennetaan joko 1- tai 2-osaisen kojerasian päälle. Käyttöjännite / virrankulutus: 15 – 28 V ac / 75 mA (max).

Tyyppi	Snro	Kuvaus	Pakkauskoot
FIO2000-84	70 607 02	Ovikoje toimistomerkinantojärjestelmään, Impressivo, valkoinen	1/10



Pöytäkoje, Jussi

Pöytäkojeella voidaan ohjata ovikojeen merkivaloja. Lisäksi siinä on vapaasti sovellettavat ohjauspainike- ja kytkin, jotka voidaan sovitinreleen avulla liittää esim. sihteeritai hätäkutsujärjestelmään. Koje on varustettu 2 m irrallisella liitäntäjohdolla. Käyttöjännite 15 – 28 V ac.

Tyyppi	Snro	Kuvaus	Pakkauskoot
FIP2000	70 606 10	Pöytäkoje toimistomerkinantojärjestelmään	1/10



Pöytäkoje, IMPRESSIVO®

Pöytäkojeella voidaan ohjata ovikojeen merkivaloja. Lisäksi siinä on vapaasti sovellettavat ohjauspainike- ja kytkin, jotka voidaan sovitinreleen avulla liittää esim. sihteeritai hätäkutsujärjestelmään. Koje on varustettu 2 m irrallisella liitäntäjohdolla. Käyttöjännite 15 – 28 V ac.

Tyyppi	Snro	Kuvaus	Pakkauskoot
FIP2000-84	70 607 06	Pöytäkoje toimistomerkinantojärjestelmään, Impressivo, valkoinen	1/10



Pöytäkojeen pistorasia

Pöytäkoje liitetään RJ12-liittimellä järjestelmään.

Tyyppi	Snro	Kuvaus	Pakkauskoot
Jussi, koje ja keskiö			
FOT2000	70 606 13	Pöytäkojeen pistorasia	1/10
Impressivo, keskiöosat			
1819DC-84	72 040 87	Keskiölevy, Impressivo, 2xRJ45 liittimelle, pölyluukut, valkoinen	1/10



Sovitinrele

Sovitinreleen ja pöytäkojeen lisäpainikkeiden avulla voidaan liittää sihteerin- tai hätäkutsujärjestelmään. Käyttöjännite 15 – 28 V ac.

Tyyppi	Snro	Kuvaus	Pakkauskoot
Jussi, koje ja keskiö			
FIR2000	70 606 15	Sovitinrele	1/10
Impressivo, keskiöosat			
U-84	70 055 49	Keskiöosat, umpinainen, Impressivo, valkoinen	1/10
U-81	70 055 73	Keskiöosat, umpinainen, Impressivo, antrasiitti	1/10
U-83	70 055 74	Keskiöosat, umpinainen, Impressivo, alumiini	1/10

Jussi-peitelevyt



Peitelevyt 85 mm, IP21

Uppoasennuspeitelevyt 1-osaisille kojeille. Uppoasennus: Sileälle pinnalle IP21, karhealle pinnalle IP20.

Tyyppi	Snro	Kuvaus	Pakkauskoot
2511	21 661 11	Peitelevy, Jussi, 85 mm, 1-aukkoainen	20/200
2512	21 661 12	Peitelevy, Jussi, 85 mm, 2-aukkoainen	10/100
2513	21 661 13	Peitelevy, Jussi, 85 mm, 3-aukkoainen	10/100
2514	21 661 14	Peitelevy, Jussi, 85 mm, 4-aukkoainen	10/50
2515	21 661 15	Peitelevy, Jussi, 85 mm, 5-aukkoainen	10/50

IMPRESSIVO®-peitelevyt



Uppoasennuspeitelevyt 85 mm, IP21/IP44

Uppoasennuspeitelevyt 1-osaisille keskiölevyllisille kalusteille, kuten esimerkiksi kytkimille. Voidaan asentaa sekä pystyyn että vaakaan. Asennus on IP21 sileällä pinnalla ja tiivisteen 2463 kanssa IP44 karhealla pinnalla. Asennetun kalusteen keskiölevy määrää koko asennuksen vesitiiveyden.

Tyyppi	Snro	Kuvaus	Pakkauskoot
Valkoinen			
1721F85-84	21 661 01	Peitelevy, Impressivo, 85 mm, 1-osainen, valkoinen	1/10
1722F85-84	21 661 02	Peitelevy, Impressivo, 85 mm, 2-osainen, valkoinen	1/5
1723F85-84	21 661 03	Peitelevy, Impressivo, 85 mm, 3-osainen, valkoinen	1/5
1724F85-84	21 661 04	Peitelevy, Impressivo, 85 mm, 4-osainen, valkoinen	1/5
1725F85-84	21 661 05	Peitelevy, Impressivo, 85 mm, 5-osainen, valkoinen	1/5
Antrasiitti			
1721F85-81	21 661 26	Peitelevy, Impressivo, 85 mm, 1-osainen, antrasiitti	1/10
1722F85-81	21 661 27	Peitelevy, Impressivo, 85 mm, 2-osainen, antrasiitti	1/5
1723F85-81	21 661 28	Peitelevy, Impressivo, 85 mm, 3-osainen, antrasiitti	1/5
1724F85-81	21 661 29	Peitelevy, Impressivo, 85 mm, 4-osainen, antrasiitti	1/5
1725F85-81	21 661 30	Peitelevy, Impressivo, 85 mm, 5-osainen, antrasiitti	1/5
Alumiini			
1721F85-83	21 661 36	Peitelevy, Impressivo, 85 mm, 1-osainen, alumiini	1/10
1722F85-83	21 661 37	Peitelevy, Impressivo, 85 mm, 2-osainen, alumiini	1/5
1723F85-83	21 661 38	Peitelevy, Impressivo, 85 mm, 3-osainen, alumiini	1/5
1724F85-83	21 661 39	Peitelevy, Impressivo, 85 mm, 4-osainen, alumiini	1/5
1725F85-83	21 661 40	Peitelevy, Impressivo, 85 mm, 5-osainen, alumiini	1/5



—
ABB Oy

Domestic Sales

Puhelin: 010 22 11

abb.fi

abb.fi/asennustuotteet