

DS-600 AC 22 LIESIKUVUN ASENNUS- JA KÄYTTÖOHJE

LIESIKUPU

DS-600 AC liesikupua käytetään keittiön kohdepoistolaitteena ja sen säätimellä ohjataan (tulo) sekä poistopuhaltimen tehoa. Asuntokohtaisessa ilmanvaihdossa asukas itse säätää ilmanvaihtoa tarpeen mukaiseksi.

Määräysten mukaan on ilmanvaihdon oltava jatkuvasti toiminnassa. Likaantunut ja kostea ilma poistetaan ja tilalle tuodaan puhdasta, terveellistä ulkoilmaa, näin myös kosteusvaurioilta vältytään.

Ilmanvaihtoa on voitava säätää tarpeen mukaisesti ja so-
pivat käyttöasennot löytyvät kokemuksen mukaan; ulkoa si-
sään tultaessa sisäilman on tunnettava puhtaalta ja raikkaalta.





Asunnon korvausilman saanti on aina varmistettava.

DS-600 AC KUVUSSA ON;

- kumitiivisteinen kanavaliitäntä d 125 mm
- Ilmanvaihdon muuntajasaadin 350W
- työskentelyvalo LED 2x4w
- metallikudoksinen rasvasuodatin
- 60 min ajastin sulkupellissä



LIESIKUVUN SÄÄTIMET

-  TYÖSKENTELYVALON KYTKIN
-  SULKUPELLIN KYTKIN
-ajastin 60 min
-merkkivalo sulkupellin auki asennolle
-  PUHALLIN-NOPEUDEN SÄÄTÖ
TEHOKKAAMMALLE
- OOOO merkkivalot puhallin-nopeuksille
-  PUHALLINNOPEUDEN SÄÄTÖ
PIENENMÄLLE

MERKKIVALOT PUHALLINNOPEUKSILLE

- ei valoa PUHALTIMET SEIS
-ei käytössä, jos minimi-nopeustoiminto
ohjelmoitu
- o (1) POISSAOLOKÄYTTÖ
-kosteusvaurioiden estäminen
 - OO (2) NORMAALIKÄYTTÖASENNOT
 - OOO (3) -jatkuva asunnon ilmanvaihto;
vähintään puoli-kertaa tunnissa
 - OOOO (4) TEHOSTUSKÄYTTÖ
-voimakkaan kuormituksen aikana;
ruuanlaitto, saunominen, henkilöt ym.

LIESIKUVUN SULKUPELLIN KÄYTTÖ

-  - Sulkupellin kytkintä painamalla sulkupelti avautuu, merkkivalo syttyy ja ajastin pitää sulkupellin auki 60 min.
- sulkupelti voidaan sulkea myös painamalla kytkintä uudestaan
- sulkupellin ollessa auki, voidaan puhallinnopeutta myös muuttaa tehokkaammalle, puhallinnopeus palautuu perusilmanvaihdolle kun sulkupelti sulkeutuu ja tehostettu ilmanvaihto jää muistiin seuraavaa käyttökertaa varten.

HUOM.
LIESIKUVUN ALLA LIEKITTÄMINEN
ON KIELLETTY

KÄYTTÖASENNOT KUN LIESIKUVULLA OHJATAAN ASUNNON ILMANVAIHTOA

NORMAALI KÄYTTÖASENTO

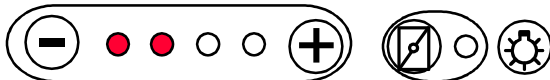

- puhallinnopeus 2 tai 3
- sulkupelti kiinni

TEHOSTUS KÄYTTÖASENTO

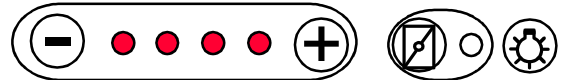

- puhallinnopeus 4
- sulkupelti kiinni
- voimakkaan kuormituksen aikana
esim. saunominen, henkilöt ym.

TEHOSTUS KÄYTTÖASENTO RUUANLAITON YHTEYDESSÄ

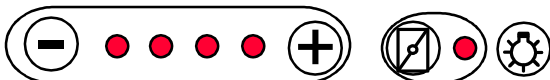

- sulkupelti aukaistaan
- sulkupellin ollessa auki on puhaltimelle oma nopeudenvaihtoa. Puhallinnopeus säädetään esim. nopeus 4.
- ajastin pitää sulkupellin auki n. 60 min.
- sulkupelti voidaan sulkea myös painamalla kytkintä uudestaan.
- sulkupellin mennessä kiinni myös puhallinnopeus vaihtuu muistissa olevan normaalin käyttöasennon nopeudeksi.
- sulkupelti auki asennon nopeus jää muistiin seuraavaa käyttökertaa varten.

POISSAOLO KÄYTTÖASENTO

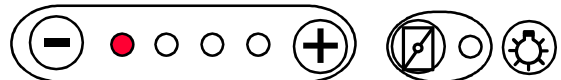

- puhallinnopeus 1
- sulkupelti kiinni

DS Liesikuvun asennus

Kiinnitä ylähormin asennuskannake (A) kannakkeen keskilinja kuvun keskilinjalle seinään, kattoa vasten.

Kiinnitä liesikupu seinään kuvun taka-reunasta (B)
Kuvun pohjalevyn ja sähkölieden vähimmäis-etäisyys on 550 mm.

Kytke kanavisto teräksisellä kierresaumalla kanavalla, varmista ja tiivistä liitokset.

Asenna sähkökytkennät.

Asenna ylempi (lyhyempi) ja alempi hormi yhtä aikaa liesikuvun päälle.

Kiinnitä ylempi hormi sivuilta ruuveilla asennuskannakkeeseen (A)

Kiinnitä alempi hormi sivuista ruuveilla (C)

Tarkasta mittauksella poistoilmavirta ja säädä tarvittaessa perusilmanvaihto.

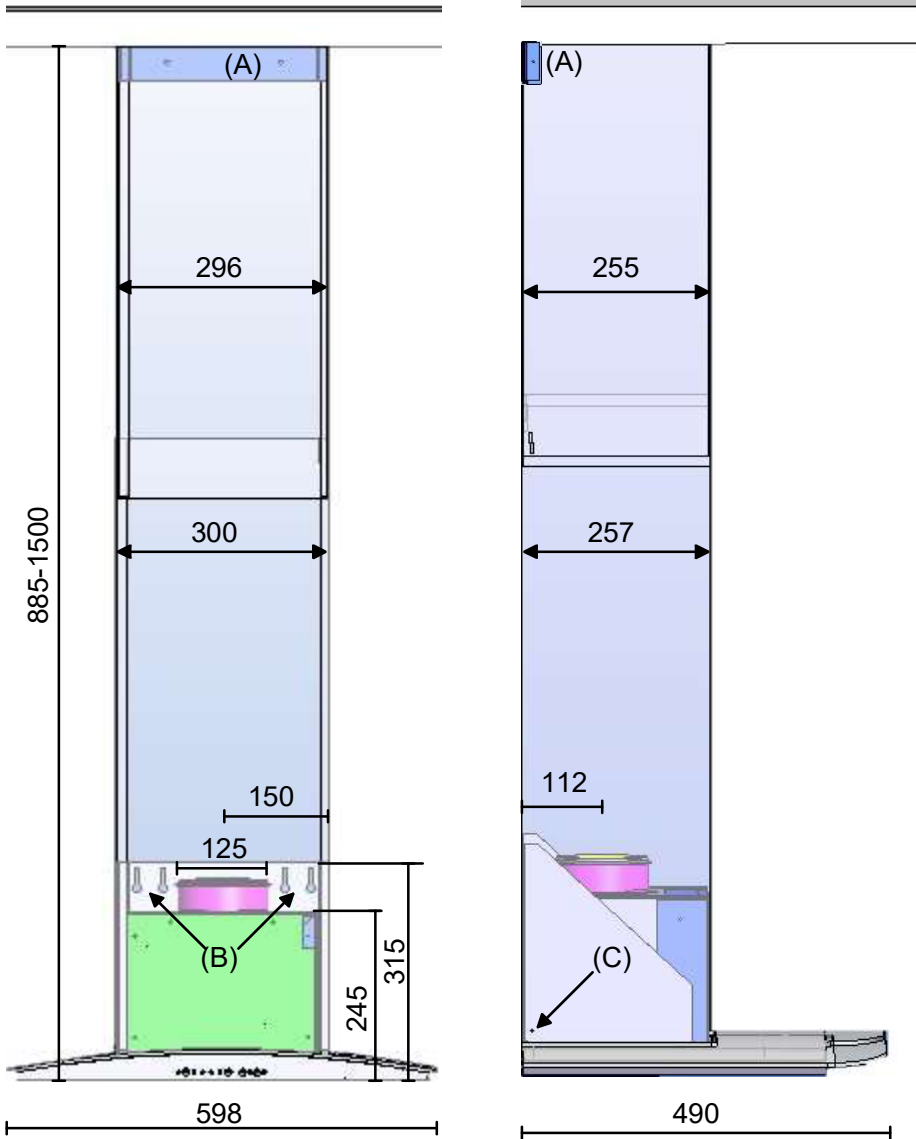

ILMÄÄRÄN MITTAUS

Jos liesikuvulla ohjataan ilmanvaihtokonetta, jossa on keittiönpoistolle oma kanava (lto:n ohi) on tulpattava kaikki reijät ja keittiössä tarvitaan erillinen poistoventtiili mikä on yhdistetty poistoilmakanavaan.

Ilmavirran säätö:

Perusilmanvaihto (suljettu kiinni) säädetään mittaamalla kanavan alipaine mittayhteestä ja tulppaamalla tarvittava määrä säätöreikiä.

Tehostusilmanvaihdon (suljettu auki) ilmavirta nähdään vastaavasti auki-olevien reikien perusteella käyrästä.

$$q_v = k \times \sqrt{\Delta p_m}$$

| Perusilmanvaihto reikiä auki | k-kerroin | Tehostusilmanvaihto | |
|------------------------------|-----------|---------------------|-----------|
| | | reikiä auki | k-kerroin |
| 0 | 6,2 | 0 | 6,2 |
| 2 | 6,4 | 2 | 6,4 |
| 4 | 6,8 | 4 | 6,8 |
| 5 | 7,1 | 5 | 7,1 |
| 6 | 7,3 | 6 | 7,3 |
| 7 | 7,5 | 7 | 7,5 |
| 8 | 7,7 | 8 | 7,7 |
| 9 | 7,8 | 9 | 7,8 |
| 10 | 8,1 | 10 | 8,1 |

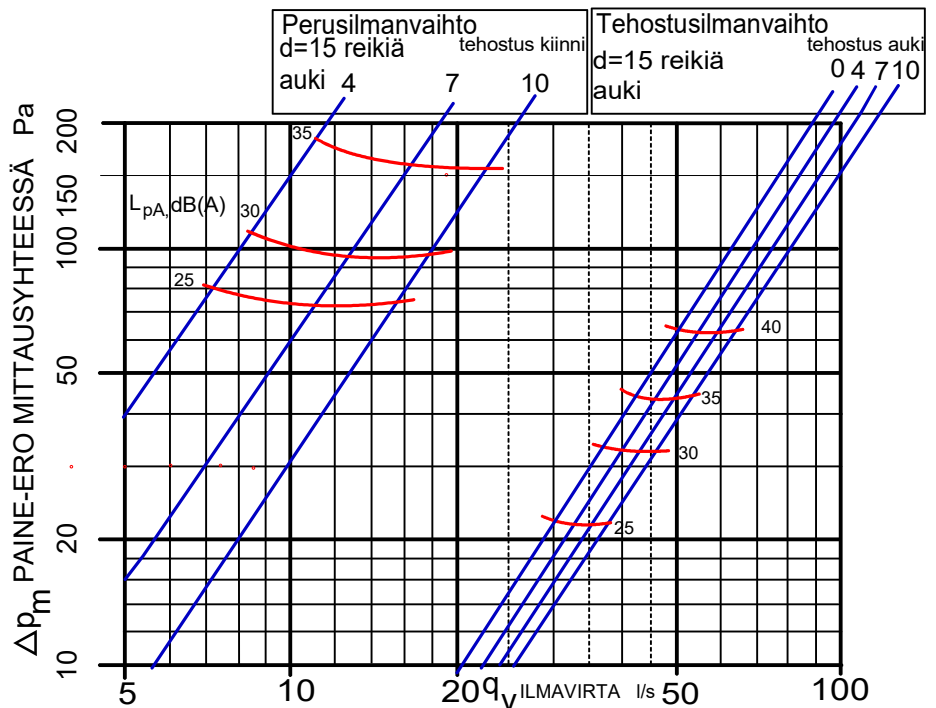

SÄHKÖKYTKENNÄT

Sähkötyöt suorittaa oikeudet omaava asentaja

Sähkönsyöttö ilmanvaihtolaitteelle on tuotava omalta sulakkeeltaan sähkökeskuksesta. Mahdollisissa vauriotapauksissa takuu raukeaa mikäli laitetta käytetään yhteisissä pistorasioissa tai valoryhmässä.

Liesikuvun ja koneen välinen johdotus tehdään määräysten mukaisesti noudattaen kytkentäohjetta.

Kuvussa on säätimen suojasulake (max. 2A) piirikortissa suojaepellin alla.

Käyttöhäiriön sattuessa tarkasta ensin sulake ja vaihda uusi palaneen tilalle.

LIESIKUVUN JÄNNITTEIDEN MUUTTAMINEN

Kuvussa on 8 nop. muuntaja, josta on otettu 4 nopeutta käyttöön. Nopeuksien jännitteitä voidaan muuttaa siirtämällä johtimia eri liittimiin. Kuvaan on merkattu tehdasasetennetut jännitteet. Syöttöjohdossa (L) on haara abiko ja se on oltava liittimessä 230V.

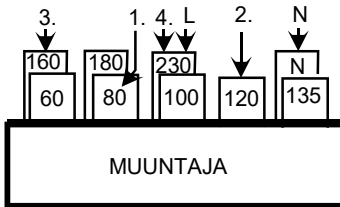

MINIMI-NOPEUSTOIMINTO

(Pakkokytkentä)

Määräysten mukaan on ilmanvaihdon oltava jatkuvasti toiminnassa. Mikäli liesikuvusta ohjataan koko huoneiston ilmanvaihtoa on kupu oltava jatkuvatoiminen.

Liesikupu voidaan ohjelmoida jatkuvatoimiseksi, jolloin puhaltimia ei voida sammuttaa liesikuvusta. Ohjelmointi tapahtuu liesikuvun säätimestä.

1. sulkupelti kiinni
2. valitaan puhallinnopeudeksi 2 (kaksi lediä palaa)
3. kuitataan pitämällä sulkupellin kytkintä pohjassa 15 s., jonka jälkeen sulkupellin ledi vilkkuu hetken ja sen jälkeen on ohjelmointi suoritettu.

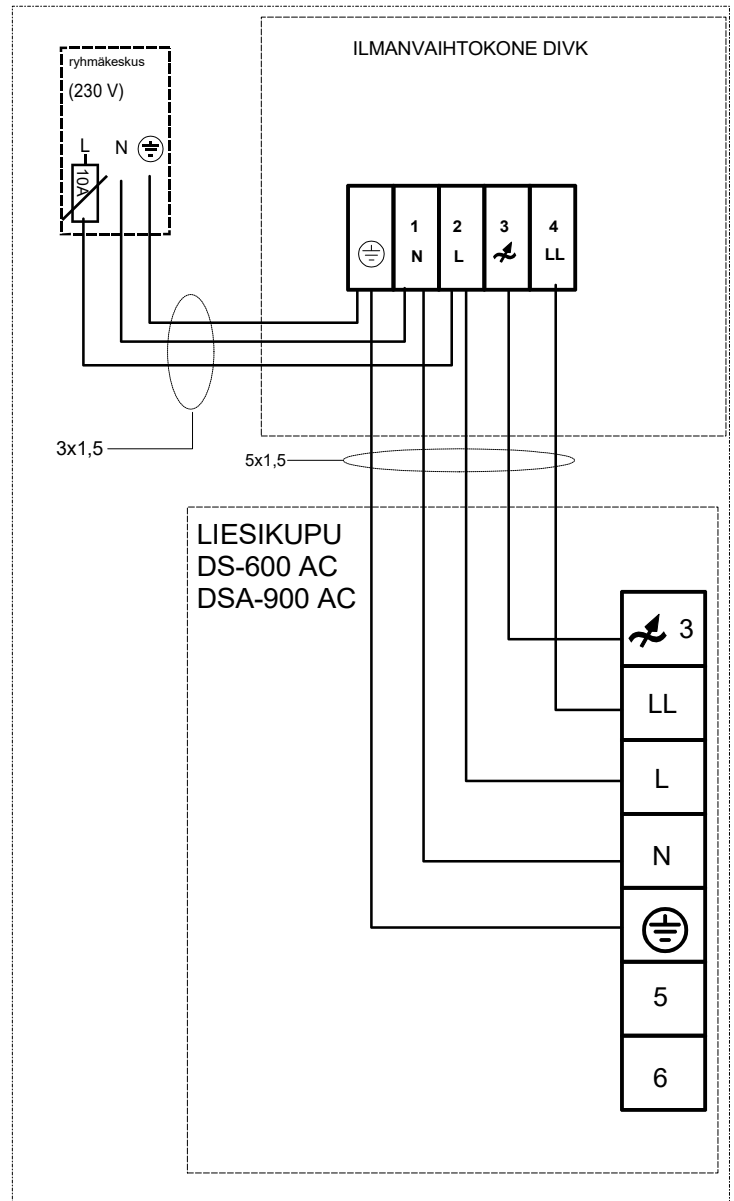

AC-HUIPPUIMURIN SÄHKÖKYTKENTÄ

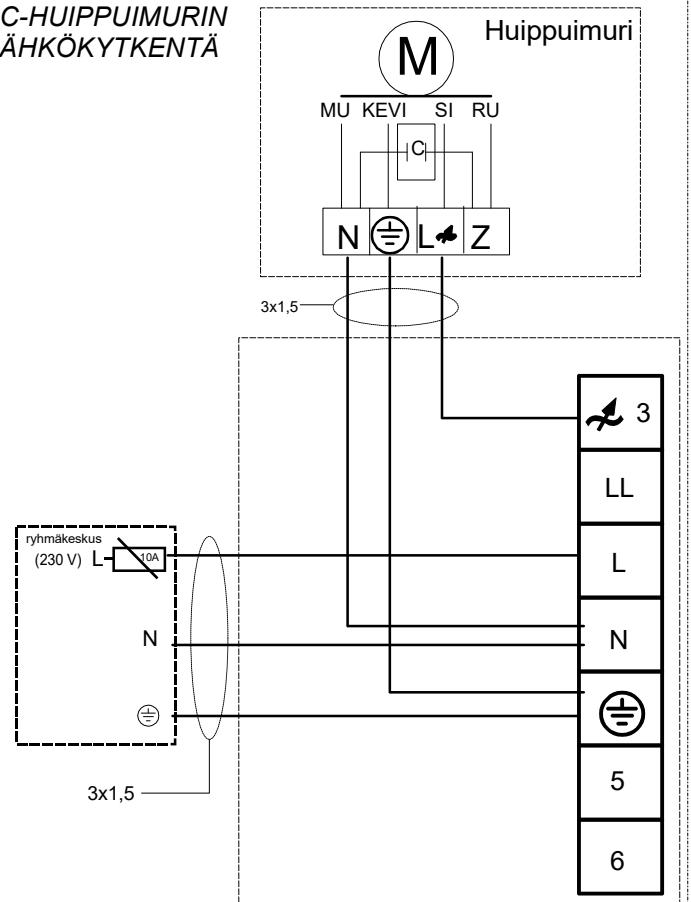

LIESIKUVUN HUOLTO

Likaantunut metallikudoksinen rasvasuodatin on pestävä vähintään kerran kuukaudessa ettei ilmanvaihto heikkene eikä aiheudu palovaaraa.

Astianpesukoneen aineet saattavat tummentaa sen alumiiniosia. Suodatin saadaan pesuun työntämällä pohjalevyssä olevia kannakkeita taaksepäin jolloin pohjalevy on irroitettavissa.

Uuden rasvasuodattimen voi tilata nettikaupastamme; www.deekaxair.fi -> varaosat ja suodattimet -> liesikuvut

LAMPUN VAIHTO

Liesikuvussa on 2 kpl led valaisinta jotka ovat vaihdettavissa liesikupun rungon alaosan irroittamalla.

Katkaise jännite liesikuvulta esim. ryhmäkeskuksen sulakkeelta

Irroita johdon suojus (1) 4 ruuvia.

Irroita rungon alaosan (2) 4 ruuvia

Irroita lampun johto liittimestä (3)

Paina lampun jousia sisäänpäin yhtä aikaa (4)

Lampun tyyppi: LED CHIP 58RST 4000K 12VDC 4W

