

Luftreiniger & Luftbefeuchter

Air Purifier & Air humidifier

Purificateur & Humidificateur d'air

Oczyszczacz i nawilżacz powietrza

DE Betriebsanleitung

EN Operating Instructions

FR Mode d'emploi

PL Instrukcja obsługi

IDEAL AP35 H



DE	Betriebsanleitung (2 - 34)
EN	Operating Instructions (35 – 67)
FR	Mode d'emploi (68 – 100)
PL	Instrukcja obsługi (101 – 133)

Bestimmungsgemäßer Gebrauch	3
Sicherheitshinweise	3
Lieferumfang / Teilebezeichnungen	5
Filterfunktionen	6
Aufstellen / Inbetriebnahme	7
Bezeichnungen und Funktion Bedienfeld / Display	9
Grundbetrieb	12
Betriebsarten	14
Optionen	19
Selbstdiagnose	21
Sonstige Einstellungen	22
Reinigung und Pflege	26
Technische Daten	31
Intervalle für Pflege und Filterwechsel	31
Filterwechsel	31
Zubehör	31
Mögliche Störungen	32



Vorwort

Vielen Dank, dass Sie sich für ein Gerät aus dem Hause IDEAL entschieden haben.

Bestimmungsgemäßer Gebrauch

- Das Gerät dient ausschließlich zur Reinigung und Befeuchtung der Raumluft in Innenräumen.
- Bitte lesen Sie vor Inbetriebnahme der Maschine unbedingt diese Betriebsanleitung und beachten Sie die Sicherheitshinweise. Die Betriebsanleitung muss jederzeit verfügbar sein.



Sicherheitshinweise

- Halten Sie Verpackungsmaterial, wie z. B. Folie von Kindern fern! (Erstickungsgefahr)
- Befolgen Sie bitte diese Sicherheitsanweisungen, um das Risiko eines Feuers oder elektrischen Schlags zu vermeiden. Benutzen Sie das Gerät nur in Innenräumen.
- Verwenden Sie ausschließlich eine Steckdose mit der angegebenen Spannung (siehe Typenschild).
- Nehmen Sie keine Änderungen oder Reparaturen am Gerät vor.
- Verwenden Sie das Gerät auf keinen Fall, wenn das Netzkabel oder der Netzstecker beschädigt ist, oder wenn der Anschluss an der Wandsteckdose instabil ist.
- Achten Sie darauf, dass im Betrieb das Netzkabel nicht eingeklemmt ist, oder anderweitig beschädigt werden kann. Verlegen Sie es so, dass niemand darüber stolpern kann. Belasten Sie das Netzkabel nicht auf Zug.
- Nehmen Sie im Falle einer längeren Nichtverwendung oder zum Reinigen den Stecker aus der Wandsteckdose.
- Fassen Sie den Stecker oder das Gerät nicht mit nassen Händen an.
- Bitte kein Insektenschutzmittel versprühen.
- Benutzen Sie das Gerät nicht in Räumen, in denen die Luft Brennstoffdampf, Öldampf oder Metallstaub enthalten kann.
- Verwenden Sie zum Reinigen keine leicht flüchtigen Flüssigkeiten, Benzin, Kerosin, Farbverdünner oder Polierpaste. Diese könnten die Geräteoberfläche beschädigen.
- Setzen Sie das Gerät auf keinen Fall Regen, Wasser, Nässe oder hoher Luftfeuchtigkeit aus, stellen Sie es nicht im Badezimmer oder in der Küche neben einem Wasch- oder Spülbecken auf.
- Es dürfen keine Fremdkörper in die Auslassgitter gelangen.
- Offenes Feuer und Funken sind zu vermeiden.
- Für die Beseitigung schädlicher Gase (Kohlenmonoxid, z.B. von Brennheizungsanlagen) ist das Gerät nicht geeignet.
- Das Gerät darf nicht von Personen (einschließlich Kindern) mit reduzierten körperlichen, sensorischen oder geistigen Fähigkeiten oder fehlender Erfahrung und Kenntnis bedient werden, es sei denn, sie werden überwacht oder beaufsichtigt.

Sicherheitshinweise



Sicherheitshinweise

- Blockieren Sie den Luftein- und Luftauslass nicht.
- Setzen Sie den Luftreiniger nicht direktem Sonnenlicht, offenem Feuer oder Wärme aus.
- Den Luftreiniger nur in geschlossenen Innenräumen und innerhalb der spezifizierten technischen Daten verwenden. Ein nicht bestimmungsgemäßer Gebrauch kann Gesundheit und Leben gefährden.
- Das Gerät nicht in der Nähe eines Rauchmelders verwenden. Wenn die Luft in Richtung eines Rauchmelders bläst, könnte der Alarm verspätet oder überhaupt nicht ausgelöst werden.



Achtung

Verletzungsgefahr durch elektrischen Schlag.

Immer Netzstecker ziehen vor:

- Pflegen und Reinigen
- Umstellen des Geräts
- Filterwechsel



Achtung

- In der Nähe des Luftreinigers keine Spraydosen mit entzündbaren Stoffen benutzen!



Achtung

- Keine entzündbaren Reinigungsmittel verwenden.

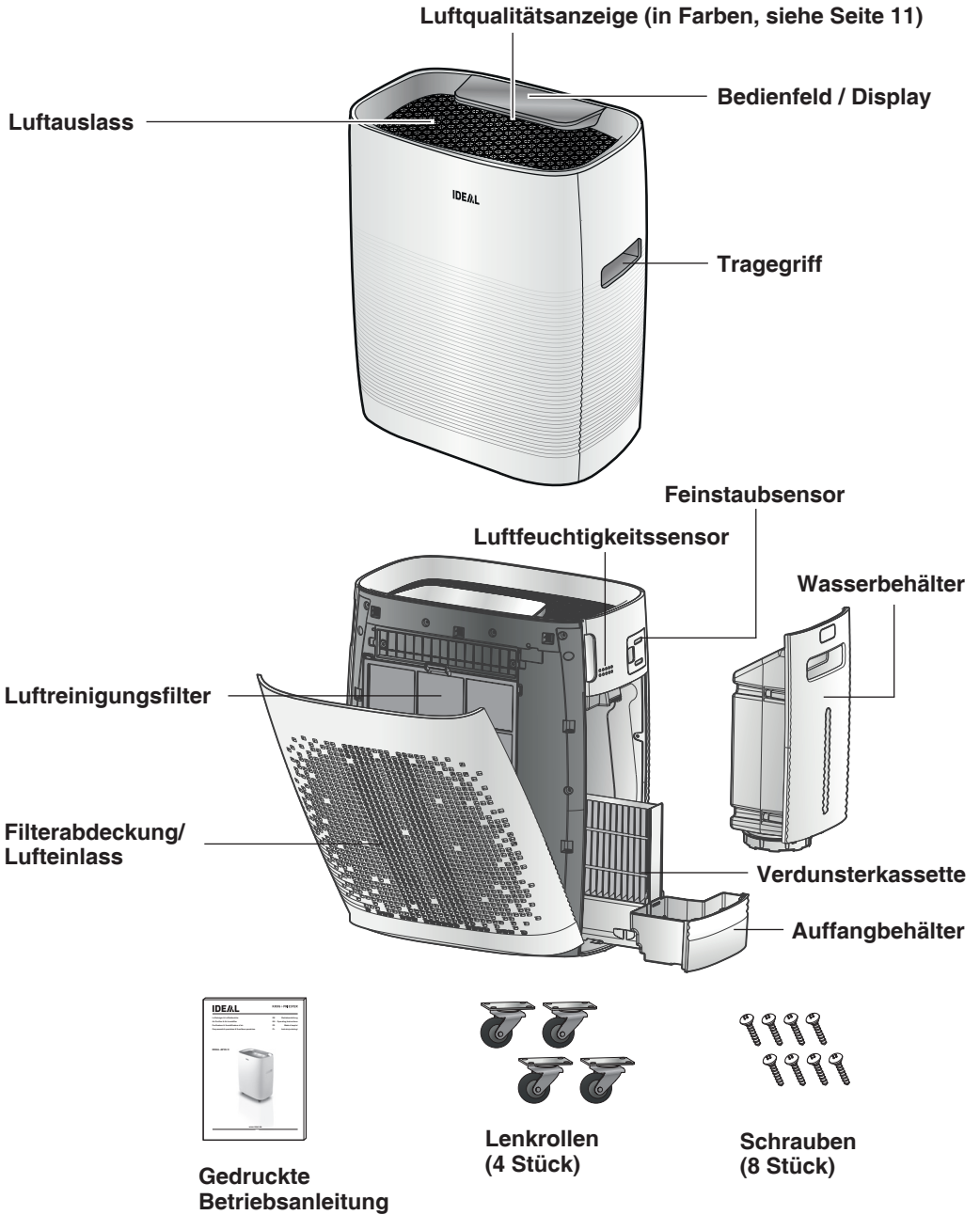

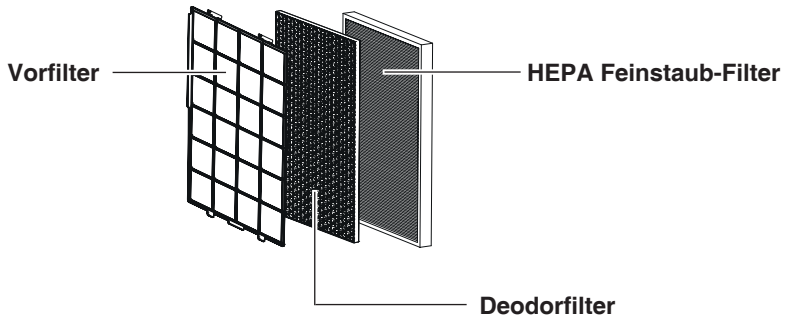

Stufe 1 Vorfilter

Filtert größere Staubpartikel und Haare aus der Raumluft und verlängert die Lebensdauer der Filter.

Stufe 2 Deodorfilter

Der Deodorfilter filtert unangenehme Gerüche und gesundheitsschädliche Gase wirksam aus der Raumluft.

Stufe 3 HEPA Feinstaub-Filter

Hervorragend geeignet um Pollen, Feinstaub und Allergene aus der Raumluft zu filtern.

Einbaureihenfolge der Filter:

HEPA Feinstaub-Filter → Deodorfilter → Vorfilter

Aufstellen / Inbetriebnahme

⚠ ACHTUNG!
Netzstecker aus der Steckdose ziehen.

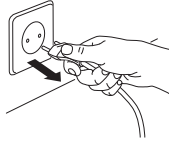

1. Öffnen Sie die Filterabdeckung.
Fassen Sie die Filterabdeckung zum Öffnen links und rechts oben an den Seiten.

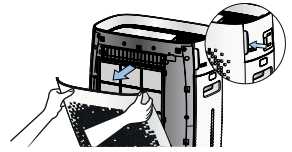

2. Nehmen Sie die Filter heraus.
Entfernen Sie die Folienverpackung von allen Filtern und befolgen Sie dann die Anweisungen zur Filtermontage.
Einbaureihenfolge der Filter:
HEPA Feinstaub-Filter →
Deodorfilter → Vorfilter
(siehe Filterfunktionen auf Seite 6)

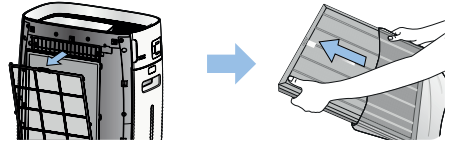

3. Bringen Sie die Filterabdeckung wieder am Gerät an.

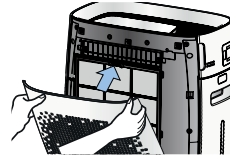

Montage der Rollen

Für die Montage benötigtes Werkzeug: Kreuzschlitzschraubendreher
(nicht im Lieferumfang enthalten)

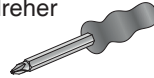

1. Luftreiniger vorsichtig auf den Kopf stellen.

2. Die Bohrungen zum Anschrauben der Rollen sind je nach Montageposition unterschiedlich (siehe Abbildung).

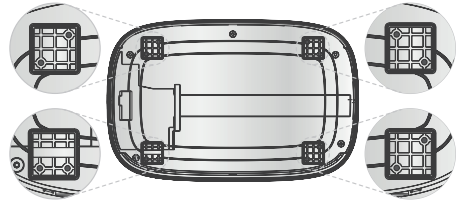

3. Ziehen Sie die Schrauben (je 2 Schrauben pro Rolle) mit einem Kreuzschlitzschraubendreher fest.

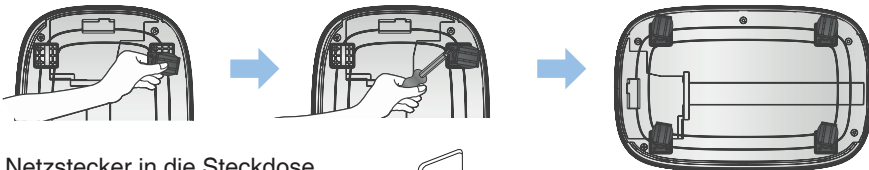

4. Netzstecker in die Steckdose.

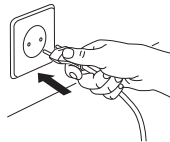

5. Drücken Sie die ON/OFF-Taste, um das Gerät einzuschalten.
Verwenden Sie die MODE-Taste, um die gewünschte Betriebsart einzustellen.

6. Drücken Sie die ON/OFF-Taste, um den Betrieb des Geräts zu beenden.
→ Alle Anzeigen auf der Anzeigeeinheit werden ausgeschaltet.

Aufstellen / Inbetriebnahme

Verdunsterkassette / Wasserbehälter

1. Bitte entfernen Sie den Wasserbehälter (mit dem Daumen auf PUSH drücken, entriegeln, öffnen und herausnehmen).
2. Ziehen Sie den Auffangbehälter (inkl. Verdunsterkassette) vorsichtig heraus.
3. Entfernen Sie die Folie von der Verdunsterkassette und setzen Sie sie wieder in den Auffangbehälter zurück.
4. Öffnen Sie den Deckel des Wasserbehälters und füllen Sie kaltes Leitungswasser in den Behälter.

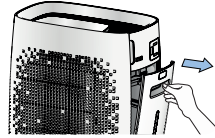

5. Schließen Sie den Deckel des Wasserbehälters wieder.

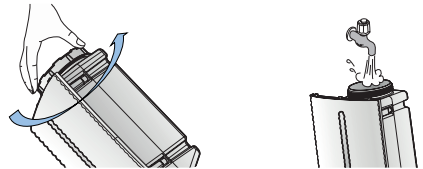

6. Bitte schieben Sie den Auffangbehälter wieder zurück ins Gerät und setzen dann den Wasserbehälter ein.

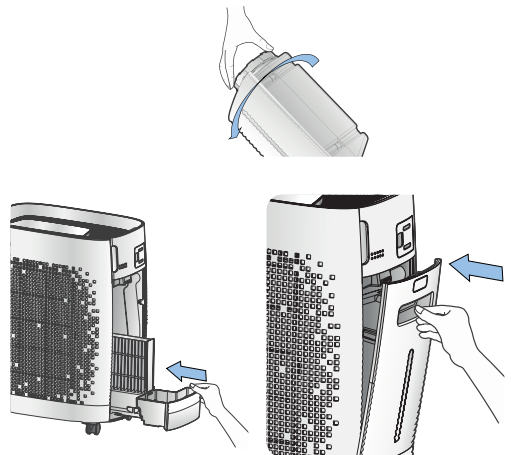

Bezeichnungen und Funktion Bedienfeld / Display

Bedienfeld / Display

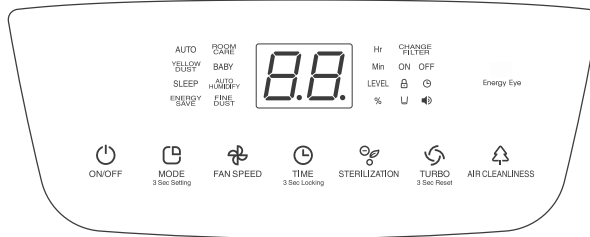

- **ON/OFF:** Ein (☰ leuchtet) - und Ausschalten (OFF-Betrieb = Standby) des Geräts.
- **MODE:** Auswahl der gewünschten Betriebsart.
→ Bei jedem Tastendruck wechselt die Betriebsart in der Reihenfolge AUTO, ROOM CARE, YELLOW DUST, BABY, SLEEP, AUTO HUMIDIFY und INTERVAL.
- **FAN SPEED:** Einstellen der Lüfterstufen im manuellen Betrieb.
→ Bei jedem Tastendruck wechselt die Lüfterstufe in der Reihenfolge Stufe 1, 2, 3 und 4.
- **TIMER:** Vorwahl und Einstellung von TIMER ON/OFF.
→ Sie können den Timer (Zeit für die wiederholte Luftreinigung) von 1 bis 12 Stunden (in Einheiten von einer Stunde) einstellen.
- **STERILIZATION:** Ein- und Ausschalten des Plasma-Ionisators.
→ Wenn Sie die Taste drücken, leuchtet das STERILIZATION-Icon auf und der Plasma-Ionisator wird aktiviert. Wenn Sie die Taste erneut drücken, erlischt das Icon und der Plasma-Ionisator wird deaktiviert.
- **TURBO:** Auswahl des TURBO-Modus.
→ Drücken Sie die Taste, um den TURBO-Modus einzuschalten. Drücken Sie die Taste erneut, um zur vorherigen Betriebsart zurückzukehren.
- **AIR CLEANLINESS:** Überprüfung der Feinstaubkonzentration in der Luft.
→ Wenn Sie die Taste drücken, werden fünf Sekunden lang das Feinstaubkonzentrationssymbol und die Messwerte angezeigt.
- **3 SEC SETTINGS:** Einstellen von verschiedenen Funktionen.
→ Wenn Sie die MODE-Taste im OFF-Betrieb mindestens 3 Sekunden lang gedrückt halten, wechselt das Gerät mit einem Piep-Ton in die verschiedenen Einstellungsmodi und zwar in folgender Reihenfolge: ROOM CARE-Einstellmodus, bei weiterem Antippen der MODE-Taste Piep-Ton ON/OFF, dann CHANGE FILTER (Filteraustauscherinnerung), Sensorempfindlichkeit, Display-Helligkeitsautomatik, ENERGY SAVE (Energiesparfunktion) und TURBO-Betriebsdauer (Siehe Seiten 22 - 25).
- **TASTENSPERRE:** Sperren der Tasten gegen ungewollte Bedienung.
Wenn Sie die Taste während des Betriebs mindestens 3 Sekunden lang gedrückt halten, wird die Tastensperre aktiviert. Bei Aktivierung der Tastensperre blinkt im Display 3-mal die Anzeige „L“.
→ Die Tastensperre ist aktiviert, „L“ wird angezeigt.
Um die Tastensperre wieder aufzuheben, halten Sie die Taste 3 Sekunden lang gedrückt. Es blinkt im Display 3-mal die Anzeige „UL“.
→ Die Tastensperre ist deaktiviert, die Anzeige „L“ erlischt.
- **LUFTQUALITÄTSANZEIGE:** Anzeige des Reinheitsgrads der Raumluft.
→ Diese Anzeige leuchtet auf, wenn Sie die AIR CLEANLINESS-Taste während des Betriebs 3 Sekunden lang gedrückt halten und sie erlischt, wenn Sie die Taste erneut 3 Sekunden lang gedrückt halten.

Bezeichnungen und Funktion Bedienfeld / Display

Display



- **AUTO:** Dies zeigt an dass sich das Gerät...im automatischen Luftreinigungsmodus befindet...
- **ROOM CARE:** ...im raumgrößenabhängigen Luftreinigungsmodus...
- **YELLOW DUST:** ...im speziellen Luftreinigungsmodus für Staub...
- **BABY:** ...im speziellen Luftreinigungsmodus für Kleinkinder...
- **INTERVAL:** ...im wiederholenden Luftreinigungsmodus befindet (ON und OFF wird angezeigt)
- **SLEEP:** ...im speziellen Luftreinigungsmodus für die Nachtruhe...
- **AUTO HUMIDIFY:** ...im automatischen Luftbefeuchtungsmodus...
- **🔊:** ...die Piep-Funktion eingeschaltet ist...
→ Die Anzeige erlischt, wenn die Piep-Funktion auf OFF gestellt wird.
- **AUTO TIMER ON:** ...die AUTO TIMER ON-Funktion eingestellt ist...
- **AUTO TIMER OFF:** ...die AUTO TIMER OFF-Funktion eingestellt ist...
- **CHANGE FILTER:** ...dass es an der Zeit ist, die Filter auszutauschen...
- **🔒:** ...die Tastensperre aktiviert ist...
- **88 / Min / Hr / LEVEL:** ...zeigt die Feinstaubkonzentration, die Timer-Einstellungen und die Lüfterdrehzahleinstellungen für verschiedene Betriebsarten an...
- **🚰:** ...wenn der Wasserbehälter leer ist...
- **%:** ...zeigt den Feuchtigkeitsgrad (Luftfeuchtigkeit) an.

Bezeichnungen und Funktion Bedienfeld / Display

Display

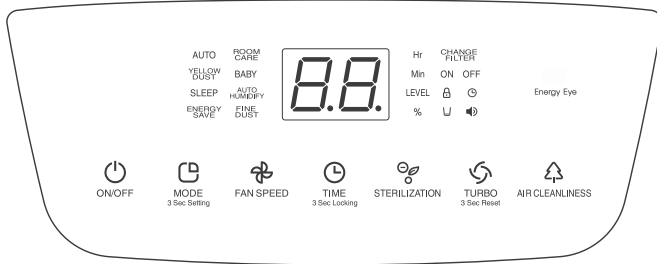

Luftqualitätsanzeige (siehe Seite 5): Zeigt den Reinheitsgrad der Raumluft in verschiedenen Farben an.

Verschmutzungsgrad	Stufe 1 (sauber)	Stufe 2	Stufe 3	Stufe 4	Stufe 5	Stufe 6 (stark verschmutzt)
Luftqualitätsanzeige	Blau	Blaugrün	Grün	Gelb	Violett	Rot

- Wenn Sie das Gerät nach dem Anschließen des Netzsteckers nicht in Betrieb nehmen, wird nichts angezeigt. Drücken Sie die ON/OFF-Taste, um das Gerät in Betrieb zu nehmen.
- Die Anzeige erlischt automatisch, wenn BABY oder SLEEP ausgewählt wird oder bei aktiviertem ENERGY SAVE Dunkelheit erkannt wird.
- Um den Reinheitsgrad der Luft anzuzeigen, halten Sie die AIR CLEANLINESS-Taste 3 Sekunden lang gedrückt. Die Einstellungen werden bis zum Ausschalten des Geräts angewendet.

Übrigens:

Wenn im selben Raum verschiedene Geräte verwendet werden, können die Werte der Feinstaubkonzentration abhängig vom Luftstrom voneinander abweichen.

Grundbetrieb

Grundbetrieb

1. Stecken Sie den Netzstecker in eine Steckdose.

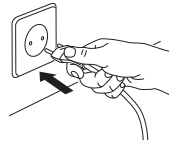

→ Das Gerät wechselt mit einem Piepton in den Wartemodus.

Wenn der Netzstecker im laufenden Betrieb herausgezogen wurde, arbeitet das Gerät in der zuvor eingestellten Betriebsart.

2. Drücken Sie die **ON/OFF**-Taste.

→ Im Display leuchtet das Icon ON/OFF und der Lüfter beginnt zu laufen.

Die Anzeige zeigt die aktuelle Lüfterstufe an.

Der Lüfter läuft in der vorherigen Lüfterstufe. (Ausgenommen TURBO)

Wenn die Filterabdeckung nicht montiert ist, wird in der Anzeige ein Fehlercode angezeigt.

3. Drücken Sie die **MODE**-Taste, um die gewünschte Betriebsart auszuwählen.

→ Bei jedem Tastendruck wechselt die Betriebsart in der Reihenfolge AUTO, ROOM CARE, YELLOW DUST, BABY, SLEEP, AUTO HUMIDIFY und INTERVAL.

4. Drücken Sie die **FAN SPEED**-Taste, um die gewünschte Lüfterstufe manuell auszuwählen.

→ Durch Drücken von FAN SPEED wird die Betriebsart AUTO ausgesetzt.

Bei jedem Tastendruck ändert sich die Drehzahleinstellung in der Reihenfolge Stufe 1, 2, 3 und 4.

5. Drücken Sie die **TIMER**-Taste, um einzustellen, wann sich das Gerät abschalten soll.

→ Sie können die Abschaltzeit während des Betriebs durch Drücken der TIMER-Taste einstellen.

Die Taste blinkt 3 Sekunden lang und leuchtet anschließend dauerhaft, wenn der Timer eingestellt ist. Sie können den Timer in Einheiten von einer Stunde auf einen Zeitraum zwischen 1 und 12 Stunden einstellen. Wenn Sie den Timer auf „-“ setzen, wird die Auswahl des AUTO TIMER ON-Modus aufgehoben.

6. Drücken Sie die **STERILIZATION**-Taste, um den Plasma-Ionisorator zu aktivieren.

→ Wenn Sie die Taste drücken, beginnt die Ionenerzeugung des Plasma-Ionisorators und das Icon leuchtet auf. Um die Ionenerzeugung zu beenden, drücken Sie die Taste, während der Plasma-Ionisorator in Betrieb ist.

Während des Betriebs des Plasma-Ionisorators kann ein Knistern zu hören sein. Dies ist völlig normal.

7. Drücken Sie die **TURBO**-Taste, um in die TURBO-Betriebsart zu wechseln.

→ Wählen Sie diese Betriebsart, um die Luftreinigung mit der maximalen Lüfterdrehzahl zu beschleunigen.

Die TURBO-Anzeige leuchtet auf, wenn diese Betriebsart ausgewählt wird. Um zur vorherigen Betriebsart zurückzukehren, drücken Sie die Taste erneut. Der TURBO-Betrieb ist für eine Dauer von 30 Minuten voreingestellt. Danach kehrt das Gerät zur vorherigen Betriebsart zurück. Die Laufzeit für den TURBO-Betrieb kann in den Einstellungen geändert werden (siehe Seite 25).

Grundbetrieb

Grundbetrieb

8. Drücken Sie die **AIR CLEANLINESS**-Taste, um die Feinstaubkonzentration zu überprüfen.

Die Konzentrationswerte werden 5 Sekunden lang auf der vorderen Anzeigeeinheit angezeigt.

9. Halten Sie die **AIR CLEANLINESS**-Taste 3 Sekunden lang gedrückt, um die Luftqualitätsanzeige dauerhaft ein- oder auszuschalten.

10. Um den Gerätebetrieb zu beenden, drücken Sie erneut die **ON/OFF**-Taste.
→ Alle Lichter auf dem Bedienfeld / Display erlöschen und das Gerät wechselt in den OFF-Betrieb.

Betriebsarten

AUTO

- Drücken Sie die ON/OFF-Taste im OFF-Betrieb einmal.
→ Zunächst läuft das Gerät im AUTO-Modus. Wenn zuvor eine andere Betriebsart eingestellt war, läuft das Gerät in dieser Betriebsart.
- Das Gerät überprüft die Reinheit der Raumluft und passt die Lüfterdrehzahl entsprechend an.
- Das Gerät zeigt während des Betriebs die aktuelle Lüfterstufe sowie aktuelle Luftfeuchtigkeit der Raumluft an.
- Halten Sie die AIR CLEANLINESS-Taste mindestens 3 Sekunden lang gedrückt, um die Luftqualitätsanzeige ein- oder auszuschalten.
- Die aktuelle Luftfeuchtigkeit und die jeweilige Lüfterstufe werden abwechselnd in 5-Sekunden-Intervallen angezeigt.



ROOM CARE

- Drücken Sie die MODE-Taste im AUTO-Modus einmal.
- Das Gerät regelt die Lüfterdrehzahl automatisch über voreingestellte Lüfterstufen.
- Das Gerät zeigt während des Betriebs die Lüfterstufe sowie aktuelle Luftfeuchtigkeit der Raumluft an.
- Halten Sie die AIR CLEANLINESS-Taste mindestens 3 Sekunden lang gedrückt, um die Luftqualitätsanzeige ein- oder auszuschalten.
- Die aktuelle Luftfeuchtigkeit und die jeweilige Lüfterstufe werden abwechselnd in 5-Sekunden-Intervallen angezeigt.



Betriebsarten

YELLOW DUST

- Drücken Sie die MODE-Taste im AUTO-Modus zweimal.
- Das Gerät regelt die Lüfterdrehzahl automatisch über voreingestellte Algorithmen.
- Das Gerät zeigt während des Betriebs die aktuelle Lüfterstufe sowie die Luftfeuchtigkeit der Raumluft an.
- Halten Sie die AIR CLEANLINESS-Taste mindestens 3 Sekunden lang gedrückt, um die Luftqualitätsanzeige ein- oder auszuschalten.
- Die aktuelle Luftfeuchtigkeit und die jeweilige Lüfterstufe werden abwechselnd in 5-Sekunden-Intervallen angezeigt.

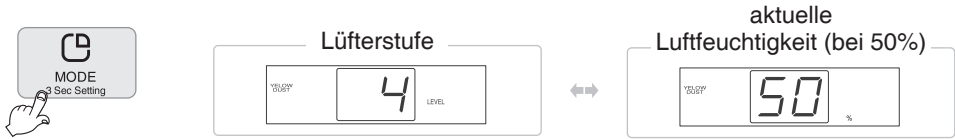

BABY

- Drücken Sie die MODE-Taste im AUTO-Modus dreimal.
- Das Gerät minimiert den Luftdurchsatz und aktiviert die Sterilisierungsfunktion, damit Kleinkinder gut schlafen können.
- Zunächst leuchtet die MODE-Anzeige 5 Sekunden lang, danach wird nur BABY angezeigt.
- Die Luftqualitätsanzeige bleibt zunächst 5 Sekunden lang eingeschaltet und wird dann ausgeschaltet.
- Um die Luftqualitätsanzeige zu aktivieren, halten Sie die AIR CLEANLINESS-Taste 3 Sekunden lang gedrückt. Die Anzeige bleibt aktiviert, bis der Netzstecker gezogen wird.

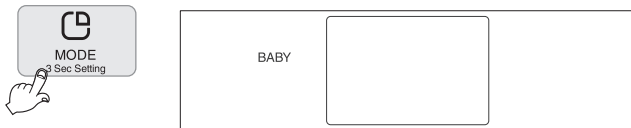

Betriebsarten

SLEEP

- Drücken Sie die MODE-Taste im AUTO-Modus 4-mal.
- Das Gerät minimiert den Luftdurchsatz für einen ruhigen, gesunden und tiefen Schlaf.
- Zunächst leuchtet die MODE-Anzeige 5 Sekunden lang, danach wird nur SLEEP angezeigt.
- Die Luftqualitätsanzeige bleibt zunächst 5 Sekunden lang eingeschaltet und wird dann ausgeschaltet.
- Um die Luftqualitätsanzeige zu aktivieren, halten Sie die AIR CLEANLINESS-Taste 3 Sekunden lang gedrückt. Die Anzeige bleibt aktiviert, bis der Netzstecker gezogen wird.

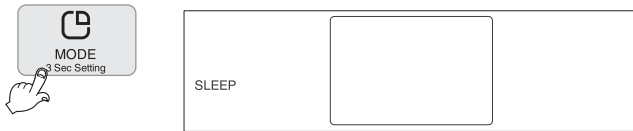

AUTO HUMIDIFY

- Drücken Sie die MODE-Taste 5-mal, um zur automatischen Luftbefeuchtung zu wechseln.
- Die Lüfterdrehzahl wird automatisch entsprechend den Voreinstellungen geregelt.
- Die aktuelle Lüfterstufe sowie Luftfeuchtigkeit werden während des Betriebs angezeigt.
- Um die Luftqualitätsanzeige zu aktivieren bzw. zu deaktivieren, halten Sie die AIR CLEANLINESS-Taste 3 Sekunden lang gedrückt.
- Die aktuelle Luftfeuchtigkeit und der jeweilige Lüfterstufe werden abwechselnd in 5-Sekunden-Intervallen angezeigt.



Hinweis:

- Aufgrund von Unterschieden, hinsichtlich der Genauigkeit und Ansprechgeschwindigkeit, können die angezeigten Werte von denen anderer Hygrometer abweichen.
- Der Anzeigebereich der Feuchtigkeit reicht von mindestens 30 % bis maximal 80 %.

INTERVAL

Der INTERVAL Modus lässt das Gerät für einen bestimmten Zeitraum aktiv arbeiten um dann für den gleichen Zeitraum inaktiv zu werden um dann wieder aktiv zu werden und so weiter.

- Drücken Sie die MODE-Taste 6-mal, um die Wiederholungsintervalle des INTERVAL Modus einzustellen.
→ ON und OFF wird gleichzeitig angezeigt.
- Drücken Sie die TIME-Taste, um die Intervalle in Einheiten von einer Stunde, auf einen Zeitraum zwischen 1 und 12 Stunden einzustellen.
- Wenn die TIME-Taste nicht mehr gedrückt wird, schaltet sich das Gerät zu den eingestellten Intervallen ein und stoppt entsprechend der eingestellten Zeit.
- Der Betrieb entspricht der automatischen Luftreinigung.
- Die aktuelle Luftfeuchtigkeit und die jeweilige Lüfterstufe werden abwechselnd in 5-Sekunden-Intervallen angezeigt.



ENERGY SAVE

- Wenn der Sensor der Energiesparfunktion während des Betriebs Dunkelheit erkennt, werden alle Anzeigen einschließlich der Luftqualitätsanzeige abgeschaltet und das Gerät wechselt in den ENERGY SAVE-Modus (Energiesparmodus).
- Der Energiesparmodus endet, wenn es hell wird oder wenn eine Taste gedrückt wird.
→ Informationen zur Einstellung der Energiesparfunktion (über Energy Eye) finden Sie auf Seite 25.



MANUAL

- Drücken Sie die FAN SPEED-Taste, um in die Lüfterstufe manuell zu wechseln.
- Drücken Sie die FAN SPEED-Taste, um die gewünschte Lüfterstufe einzustellen (1, 2, 3 oder 4).
→ Zunächst beginnt der Lüfter auf Stufe 1.
- Das Gerät zeigt die Lüfterstufe im Display an.
- Die Luftqualitätsanzeige bleibt zunächst 5 Sekunden lang eingeschaltet und wird dann ausgeschaltet.
- Um die Luftqualitätsanzeige zu aktivieren, halten Sie die AIR CLEANLINESS-Taste 3 Sekunden lang gedrückt.
→ Die Anzeige bleibt aktiviert, bis der Netzstecker gezogen wird.
- Die aktuelle Luftfeuchtigkeit und die jeweilige Lüfterstufe werden abwechselnd in 5-Sekunden-Intervallen angezeigt

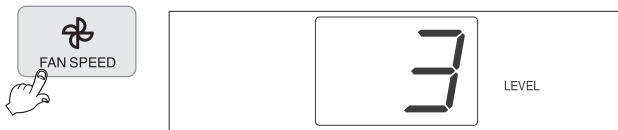

STERILIZATION

- Drücken Sie die STERILIZATION-Taste, um den Plasma-Ionisator zu aktivieren. Auf der Anzeigeeinheit leuchtet das STERILIZATION-Icon auf. Drücken Sie die Taste erneut, um den Plasma-Ionisator zu deaktivieren.



Optionen

AIR CLEANLINESS

- Drücken Sie die AIR CLEANLINESS-Taste während des Betriebs, um den Verschmutzungsgrad 5 Sekunden lang anzuzeigen.

Verschmutzungsgrad	Stufe 1 (sauber)	Stufe 2	Stufe 3	Stufe 4	Stufe 5	Stufe 6 (stark verschmutzt)
Luftqualitätsanzeige	Blau	Blaugrün	Grün	Gelb	Violett	Rot

Hinweis:

Wenn im selben Raum verschiedene Geräte verwendet werden, können der Luftreinheitsgrad und der Verschmutzungsgrad abhängig vom Luftstrom voneinander abweichen.

TURBO

- Drücken Sie die TURBO-Taste einmal, um in die Betriebsart zu wechseln.
- Der Lüfter beschleunigt bis zur maximalen Drehzahl für eine schnelle Reinigung der Raumluft.
- Die aktuelle Luftfeuchtigkeit und die Lüfterstufe 5 werden abwechselnd in 5-Sekunden-Intervallen angezeigt
- Halten Sie die AIR CLEANLINESS-Taste mindestens 3 Sekunden lang gedrückt, um die Luftqualitätsanzeige ein- oder auszuschalten.
- Der TURBO-Betrieb ist für eine Dauer von 30 Minuten voreingestellt. Danach kehrt das Gerät zur vorherigen Betriebsart zurück.
- Die Laufzeit für den TURBO-Betrieb kann in den Einstellungen geändert werden.



Optionen

AUTO TIMER OFF

- Drücken Sie (im ON-Betrieb) die TIMER-Taste, um die automatische Abschaltung zu aktivieren.
- Bei jedem Drücken der TIMER-Taste wird die Zeit um eine Stunde bis zu 12 Stunden erhöht.
- Das Gerät schaltet sich nach Ablauf der voreingestellten Zeit automatisch ab.

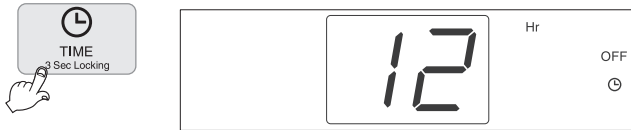

AUTO TIMER ON

- Drücken Sie im OFF-Betrieb die TIMER-Taste, um die automatische Einschaltung zu aktivieren.
- Bei jedem Drücken der TIMER-Taste wird die Zeit um eine Stunde bis zu 12 Stunden erhöht.
- Das Gerät schaltet sich nach Ablauf der voreingestellten Zeit automatisch ein.
 - Zunächst läuft das Gerät im AUTO-Modus. Wenn zuvor eine andere Betriebsart eingestellt war, läuft das Gerät in dieser Betriebsart.



BUTTON LOCK

- Um Fehlfunktionen zu vermeiden, die während der Reinigung oder durch ein Kind verursacht werden können, können die Tasten gesperrt werden. Halten Sie (im ON-Betrieb) die TIMER-Taste 3 Sekunden lang gedrückt, um die Tastensperre zu aktivieren.
- Um die Tastensperre wieder aufzuheben, halten Sie die TIMER-Taste erneut 3 Sekunden lang gedrückt.

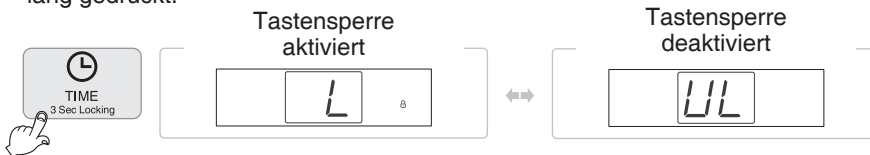

CHANGE FILTER

- Dies zeigt an, dass es an der Zeit ist, die Filter auszutauschen. Sobald die Filter ausgetauscht wurden, quittieren Sie die Filteraustauscherinnerung.
- Um die Filteraustauscherinnerung zu quittieren, halten Sie die TURBO-Taste im OFF-Betrieb 3 Sekunden lang gedrückt, bis alle Anzeigen an der Anzeigeeinheit erlöschen.

Selbstdiagnose

Bei unsachgemäßer Verwendung oder bei Fehlfunktionen zeigt die Anzeigeeinheit die folgenden Warnungen an. Wenn eine der folgenden Warnungen auch im Normalbetrieb oder nach einer Gegenmaßnahme dauerhaft angezeigt wird, wenden Sie sich bitte an unseren Kundendienst.



Dies deutet auf eine Fehlfunktion des Lüftermotors hin.
Wenden Sie sich an unseren Service.



Dies deutet auf eine Fehlfunktion der Filterabdeckung hin. Bringen Sie die Filterabdeckung wieder an. Wenn das Problem dadurch immer noch nicht behoben wurde, wenden Sie sich bitte an unseren Service.



Dies deutet auf eine Fehlfunktion des Speichers hin.
Wenden Sie sich an unseren Service.



Erscheint, wenn der Wasserbehälter nicht eingesetzt ist. Setzen Sie den Wasserbehälter wieder ein. Wenn das Problem dadurch nicht behoben wurde, wenden Sie sich bitte an unseren Service.



Erscheint, wenn der Wasserbehälter leer ist. Bitte füllen Sie den Wasserbehälter auf. Wenn das Problem dadurch nicht behoben wurde, wenden Sie sich bitte an unseren Service.



→ Kontakt: Service
• www.krug-priester.com
• service@krug-priester.com

Sonstige Einstellungen

Einstellen des raumgrößenabhängigen Betriebs

Mit dieser Einstellmöglichkeit können Sie den Betrieb an die Größe des jeweiligen Raums anpassen, in dem Sie das Gerät aufstellen.

1. Nach dem Einstecken des Netzsteckers befindet sich der Luftreiniger im OFF-Betrieb
→ alle Funktionsanzeigen sind ausgeschaltet. Wenn das Gerät in Betrieb ist, drücken Sie die ON/OFF-Taste, um es auszuschalten.
2. Halten Sie die MODE-Taste länger als 3 Sekunden gedrückt, um zu den Einstellungen für den raumgrößenabhängigen Betrieb zu wechseln.
3. Im Display erscheint „[]“, wie in der Abbildung unten dargestellt.
4. Stellen Sie über die FAN SPEED-Taste die Raumgröße ein (großer Raum → mittelgroßer Raum → kleiner Raum).
5. Drücken Sie die ON/OFF-Taste, um die Einstellung zu speichern.
→ Wenn Sie die TIME-Taste drücken oder länger als 20 Sekunden keine Tasteneingabe erfolgt, wird die Funktionseinstellung abgebrochen.

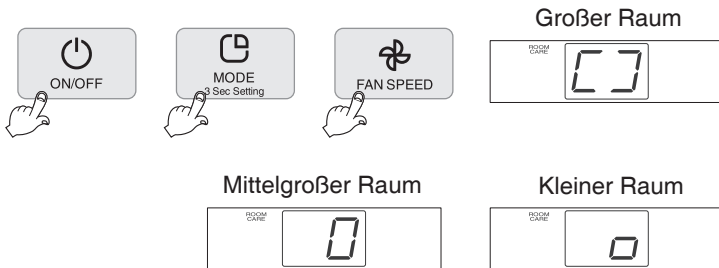

Sonstige Einstellungen

Einstellen des Piep-Tons

1. Nach dem Einstecken des Netzsteckers befindet sich der Luftreiniger im OFF-Betrieb
→ alle Funktionsanzeigen sind ausgeschaltet. Wenn das Gerät in Betrieb ist, drücken Sie die ON/OFF-Taste, um es auszuschalten.
Halten Sie die MODE-Taste 3 Sekunden lang gedrückt, um zuerst in den raumgrößenabhängigen Betrieb zu gelangen. Drücken Sie die MODE-Taste anschließend noch einmal.
2. Im Display erscheint „On“ und „“, wie in der Abbildung unten dargestellt.
3. Drücken Sie die FAN SPEED-Taste, um den Piep-Ton zu aktivieren (On) oder zu deaktivieren (_ _).
→ Wenn mit der FAN SPEED-Taste „ _ _ “ ausgewählt wird, ist der Piep-Ton deaktiviert.
4. Drücken Sie die ON/OFF-Taste, um die Einstellung zu speichern.
→ Die Einstellung wird abgebrochen, wenn die TIMER-Taste gedrückt oder das Gerät ausgeschaltet wird.
→ Die Einstellung wird automatisch abgebrochen, wenn die Taste mindestens 20 Sekunden lang nicht betätigt wird.



Einstellen der Erinnerung an den Filteraustausch

1. Nach dem Einstecken des Netzsteckers befindet sich der Luftreiniger im OFF-Betrieb
→ alle Funktionsanzeigen sind ausgeschaltet. Wenn das Gerät in Betrieb ist, drücken Sie die ON/OFF-Taste, um es auszuschalten.
Halten Sie die MODE-Taste 3 Sekunden lang gedrückt, um zuerst in den raumgrößenabhängigen Betrieb zu gelangen. Drücken Sie die MODE-Taste anschließend noch zweimal.
2. Im Display erscheint „On“ und „CHANGE FILTER“ (Filter austauschen), wie in der Abbildung unten dargestellt.
3. Drücken Sie die FAN SPEED-Taste, um diese Option zu aktivieren oder zu deaktivieren.
→ Wenn die Option deaktiviert ist, erhalten Sie keine Filteraustauscherinnerung.
4. Drücken Sie die ON/OFF-Taste, um die Einstellung zu speichern.
→ Die Einstellung wird abgebrochen, wenn die TIMER-Taste gedrückt oder das Gerät ausgeschaltet wird.
→ Die Einstellung wird automatisch abgebrochen, wenn die Taste mindestens 20 Sekunden lang nicht betätigt wird.



Sonstige Einstellungen

Einstellen der Sensorempfindlichkeit

Die Sensorempfindlichkeit kann in drei Stufen eingestellt werden: Stufe 1 „niedrig“, Stufe 2 „mittel“ oder Stufe 3 „hoch“. Die Standardeinstellung ist „mittel“.

1. Nach dem Einstecken des Netzsteckers befindet sich der Luftreiniger im OFF-Betrieb
→ alle Funktionsanzeigen sind ausgeschaltet. Wenn das Gerät in Betrieb ist, drücken Sie die ON/OFF-Taste, um es auszuschalten.
Halten Sie die MODE-Taste 3 Sekunden lang gedrückt, um zuerst in den raumgrößenabhängigen Betrieb zu gelangen. Drücken Sie die MODE-Taste anschließend noch 3-mal.
2. Im Display wird „2“ angezeigt, wie in der Abbildung unten dargestellt.
3. Drücken Sie die FAN SPEED-Taste, um Stufe 1, 2 oder 3 einzustellen.
→ Stufe 1: Die Sensorempfindlichkeit ist hoch. (Wählen Sie diese Einstellung im AUTO-Modus, wenn die Luft verschmutzt ist, sich der Luftstrom jedoch kaum ändert.)
→ Stufe 2: Die Sensorempfindlichkeit ist mittel.
→ Stufe 3: Die Sensorempfindlichkeit ist niedrig. (Wählen Sie diese Einstellung im AUTO-Modus, wenn die Luft sauber ist, sich der Luftstrom jedoch häufig ändert.)
4. Drücken Sie die ON/OFF-Taste, um die Einstellung zu speichern.
→ Die Einstellung wird abgebrochen, wenn die TIMER-Taste gedrückt oder das Gerät ausgeschaltet wird.
→ Die Einstellung wird automatisch abgebrochen, wenn die Taste mindestens 20 Sekunden lang nicht betätigt wird.



Einstellen der Display-Helligkeitsautomatik

Mit dieser Funktion können Sie Energie sparen, indem Sie die Helligkeit des Bildschirms verringern, wenn während des Betriebs keine Taste gedrückt wird.

1. Nach dem Einstecken des Netzsteckers befindet sich der Luftreiniger im OFF-Betrieb
→ alle Funktionsanzeigen sind ausgeschaltet. Wenn das Gerät in Betrieb ist, drücken Sie die ON/OFF-Taste, um es auszuschalten.
Halten Sie die MODE-Taste 3 Sekunden lang gedrückt, um zuerst in den raumgrößenabhängigen Betrieb zu gelangen. Drücken Sie die MODE-Taste anschließend noch 4-mal.
2. Im Display wird „On“ angezeigt, wie in der Abbildung unten dargestellt.
3. Drücken Sie die FAN SPEED-Taste, um diese Option zu aktivieren oder zu deaktivieren.
4. Drücken Sie die ON/OFF-Taste, um die Einstellung zu speichern.
→ Die Einstellung wird abgebrochen, wenn die TIMER-Taste gedrückt oder das Gerät ausgeschaltet wird.
→ Die Einstellung wird automatisch abgebrochen, wenn die Taste mindestens 20 Sekunden lang nicht betätigt wird.



Sonstige Einstellungen

Energy Eye (Einstellen der Energiesparfunktion)

Mit dieser Funktion können Sie den Energieverbrauch minimieren, indem das Gerät die Umgebungshelligkeit automatisch erkennt. Sie minimiert die Funktionen des Displays, wenn es eine dunkle Umgebung erkennt. Die folgende Anleitung zeigt Ihnen, wie Sie die Empfindlichkeit der Dunkelheitserkennung einstellen, um Energie zu sparen.

1. Nach dem Einstecken des Netzsteckers befindet sich der Luftreiniger im OFF-Betrieb
→ alle Funktionsanzeigen sind ausgeschaltet. Wenn das Gerät in Betrieb ist, drücken Sie die ON/OFF-Taste, um es auszuschalten.
Halten Sie die MODE-Taste 3 Sekunden lang gedrückt, um zuerst in den raumgrößenabhängigen Betrieb zu gelangen. Drücken Sie die MODE-Taste anschließend noch 5-mal.
2. Im Display wird „2“ angezeigt, wie in der Abbildung unten dargestellt.
3. Wählen Sie mit der FAN SPEED-Taste eine Helligkeitsstufe zwischen „OF“ (aus) und „3“.
→ OF: Wählen Sie diese Einstellung, um die Energiesparfunktion zu deaktivieren.
→ Stufe 1: Dunkelheitserkennungsfunktion bei dunkler Umgebung.
→ Stufe 2: Mittelwert für die Dunkelheitserkennung.
→ Stufe 3: Dunkelheitserkennungsfunktion schon bei dämmeriger Umgebung.
4. Drücken Sie die ON/OFF-Taste, um die Einstellung zu speichern.
→ Wenn Sie die TIMER-Taste drücken oder den Netzstecker ziehen, wird die Funktionseinstellung abgebrochen.
→ Die Einstellung wird automatisch abgebrochen, wenn die Taste mindestens 20 Sekunden lang nicht betätigt wird.

Hinweis: Die Reaktionszeit bis zur Umschaltung beträgt ca. 1 Minute.



Einstellen der TURBO-Betriebsdauer

Die Standardeinstellung für die TURBO-Betriebsdauer ist 30 Minuten.

1. Nach dem Einstecken des Netzsteckers befindet sich der Luftreiniger im OFF-Betrieb
→ alle Funktionsanzeigen sind ausgeschaltet. Wenn das Gerät in Betrieb ist, drücken Sie die ON/OFF-Taste, um es auszuschalten.
Halten Sie die MODE-Taste 3 Sekunden lang gedrückt, um zuerst in den raumgrößenabhängigen Betrieb zu gelangen. Drücken Sie die MODE-Taste anschließend noch 6-mal.
2. Im Display wird „30“ angezeigt, wie in der Abbildung unten dargestellt.
3. Drücken Sie die FAN SPEED-Taste, um 10 Minuten, 20 Minuten, 30 Minuten, 40 Minuten, 50 Minuten oder unbegrenzte Dauer (☐) auszuwählen.
4. Drücken Sie die ON/OFF-Taste, um die Einstellung zu speichern.
→ Wenn Sie die TIMER-Taste drücken oder den Netzstecker ziehen, wird die Funktionseinstellung abgebrochen.
→ Die Einstellung wird automatisch abgebrochen, wenn die Taste mindestens 20 Sekunden lang nicht betätigt wird.



Reinigung des Feinstaubsensors (alle zwei Monate)

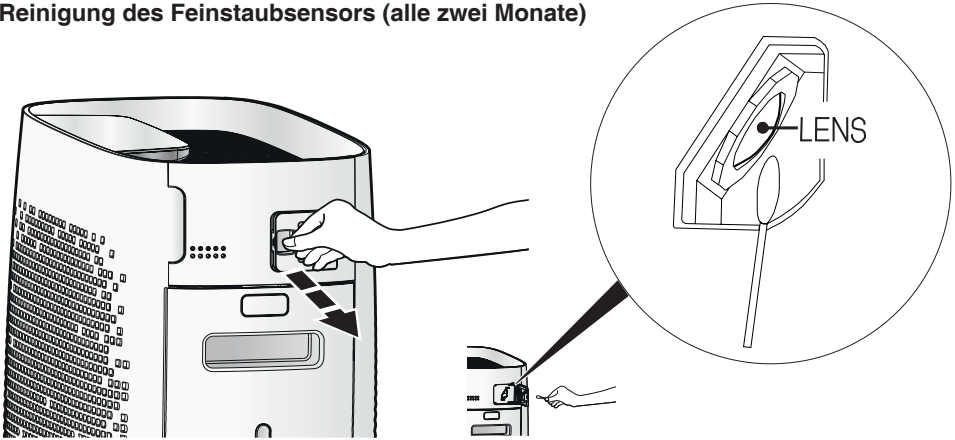

1. Öffnen Sie die Sensorklappe.
2. Reinigen Sie den Sensor sehr vorsichtig mit einem weichen Pinsel oder einem Staubsauger.
3. Wischen Sie die Sensorlinse (LENS) vorsichtig mit einem Wattestäbchen ab.
4. Schließen Sie die Sensorklappe wieder.

Hinweis:

Reinigen Sie den Sensor nicht mit Reinigungsmitteln, die flüchtige Bestandteile wie Alkohol oder Aceton enthalten.

Wenn die Sensorlinse mit Staub bedeckt ist, zeigt die Luftqualitätsanzeige möglicherweise dauerhaft „rot“ (stark verschmutzt) an. Reinigen Sie in diesem Fall den Sensor erneut gründlich.

Reinigung und Pflege

Reinigung und Pflege

 **ACHTUNG:** Vor Reinigungs- und Pflegearbeiten den Netzstecker ziehen!

Reinigung des Gerätegehäuses (bei Bedarf)

- Reinigen Sie das Gehäuse des Luftreinigers mit einem, mit Seifenlösung angefeuchteten, fusselfreien Tuch.
- Verwenden Sie keine Lösungsmittel. Diese könnten die Gehäuseoberfläche angreifen.
- Schützen Sie den Luftreiniger vor Wasser.



Reinigung des Luftauslasses (bei Bedarf)

1. Drücken Sie mit beiden Händen hinten, wie abgebildet, auf das Gitter oben am Gerät, so dass es vorne nach oben klappt.



2. Fassen Sie das Gitter an dieser Seite und ziehen Sie es nach vorne raus.



3. Reinigen Sie das Gitter mit einem weichen Pinsel oder einem Staubsauger.

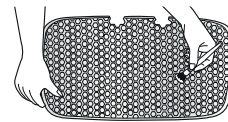

4. Verwenden Sie einen weichen Pinsel oder einen Staubsauger, um Staub von der Lüftungsöffnung zu entfernen.

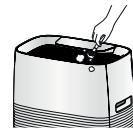

⚠ ACHTUNG: Vor Reinigungs- und Pflegearbeiten den Netzstecker ziehen!

Reinigung des Wasserbehälters (täglich)

1. Nehmen Sie den Wasserbehälter seitlich aus dem Gerät und schrauben Sie den Deckel ab. Der Deckel befindet sich an der Unterseite des Wasserbehälters. Der Wasserbehälter lässt sich leichter öffnen, wenn Sie den Stift in der Mitte des Deckels drücken, um das Vakuum zu brechen. Falls sich noch Wasser im Behälter befindet, schütten Sie es weg und spülen Sie den Behälter kurz aus.

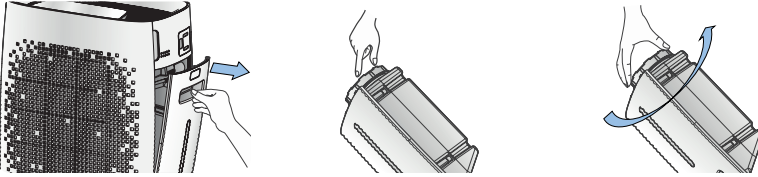

2. Füllen Sie den Wasserbehälter mit grobem Salz oder etwas neutralem Reinigungsmittel und Wasser, schließen Sie den Deckel und schütteln Sie den Behälter 4- bis 5-mal.

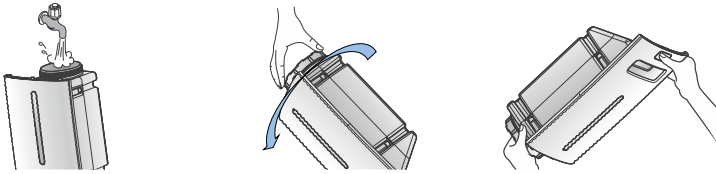

3. Schrauben Sie den Deckel wieder ab und spülen Sie den Wasserbehälter sowie den Deckel unter fließendem Wasser.
→ Um Salz- oder Reinigungsmittelrückstände zu entfernen, spülen Sie den Behälter und den Deckel mindestens 3-mal.

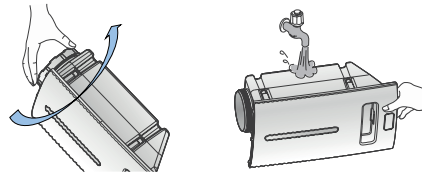

4. Entleeren Sie den Wasserbehälter restlos und lassen Sie ihn trocknen. Schrauben Sie den Deckel zu und setzen Sie den Behälter wieder in das Gerät ein.

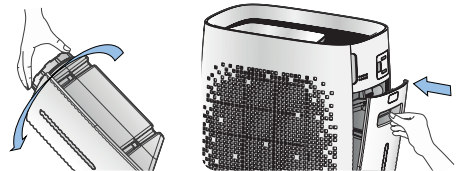

Schrauben Sie den Deckel im Uhrzeigersinn zu (in Richtung CLOSE).

Bei der Erstverwendung des Geräts kann es etwas dauern, bis das Gerät richtig arbeitet, da das Wasser erst die Verdunsterkassette erreichen muss.

Kontrollieren Sie beim Einfüllen von Wasser immer den Zustand der Wasserflasche. Wenn sie verschmutzt ist, müssen Sie die Flasche reinigen.

⚠ ACHTUNG: Vor Reinigungs- und Pflegearbeiten den Netzstecker ziehen!

Reinigung des Auffangbehälters (täglich)

1. Nehmen Sie den Wasserbehälter seitlich aus dem Gerät heraus.
→ Bitte achten Sie darauf, dass das Wasser nicht überläuft.

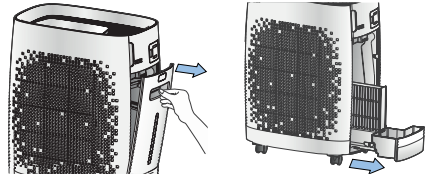

2. Entfernen Sie die Verdunsterkassette vom Auffangbehälter.
→ Wenn Sie die Verdunsterkassette herausnehmen, kann das absorbierte Wasser auslaufen.
→ Legen Sie die Verdunsterkassette für 30 Minuten in Leitungswasser mit Raumtemperatur.
Reinigen Sie den Filter anschließend behutsam mit einer Bürste unter fließendem Wasser.

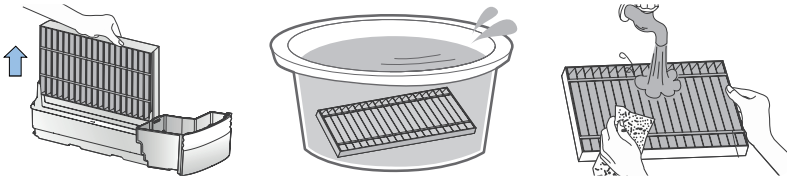

3. Nehmen Sie ein weiches Tuch oder eine Reinigungsbürste mit einem milden Reinigungsmittel und wischen Sie den Auffangbehälter unter fließendem Wasser aus.
→ Wischen Sie den Auffangbehälter mit einem weichen und trockenen Tuch aus.

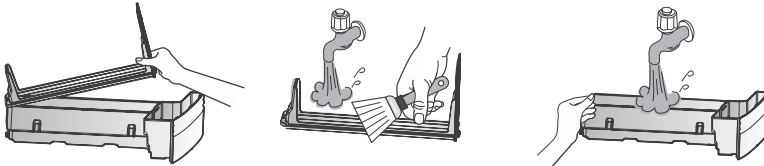

4. Setzen Sie alles wieder in umgekehrter Reihenfolge zusammen.

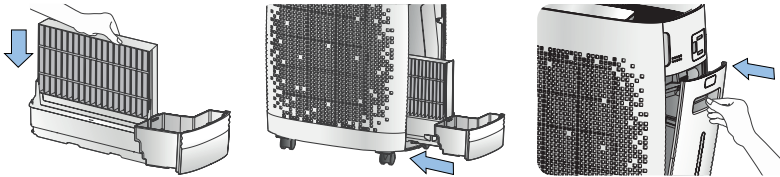

Hinweis:

- Wenn der Auffangbehälter, die Verdunsterkassette und der Wasserbehälter nach dem Reinigen nicht wieder richtig montiert sind, funktioniert das Gerät nicht.
- Verfärbungen und Kalkablagerungen auf der Filteroberfläche sind ein natürliches Phänomen, das auftritt, wenn mineralienhaltiges Wasser verdunstet. Je nach Wasserqualität und Umgebungsbedingungen tritt dieses Phänomen mehr oder weniger stark auf.
 - Wenn Verfärbungen oder Ablagerungen auftreten, kann die Befeuchtungsleistung beeinträchtigt werden. Legen Sie die Verdunsterkassette daher einmal pro Woche für 30 Minuten in Wasser und reinigen Sie ihn anschließend unter fließendem Wasser.
- Wenn viele Verunreinigungen an der Verdunsterkassette und am Auffangbehälter haften bleiben, kann die Befeuchtungsleistung beeinträchtigt oder das Reinigen des Auffangbehälters erschwert werden. Es führt zu Geruchsbildung und zu einer Verschlechterung der Geräteleistung.

Reinigung und Pflege

⚠ ACHTUNG: Vor Reinigungs- und Pflegearbeiten den Netzstecker ziehen!

Reinigung des Gerätegehäuses (bei Bedarf)

1. Öffnen Sie die Filterabdeckung.

→ Fassen Sie die Filterabdeckung zum Öffnen links und rechts oben an den Seiten.

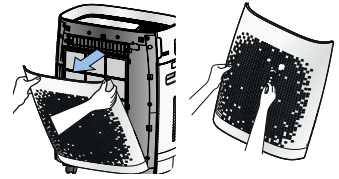

2. Reinigen Sie die Filteroberfläche mit einem, auf der kleinsten Stufe eingestellten, Staubsauger.

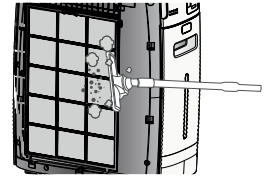

3. Ziehen Sie den Vorfilter am Handgriff heraus. Reinigen Sie den Vorfilter des Luftreinigers mit einem, mit Seifenlösung angefeuchteten, fusselfreien Tuch.

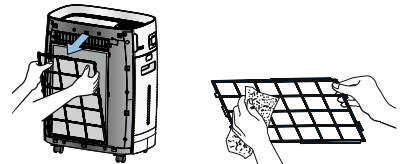

4. Montieren Sie den Filter und bringen Sie die Filterabdeckung wieder an.

→ Achten Sie darauf, dass Sie den Filter richtig in die Nuten einsetzen (**KLICK**).

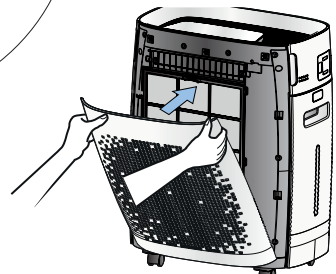
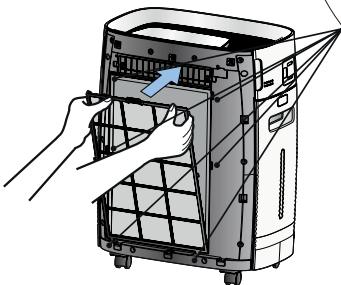
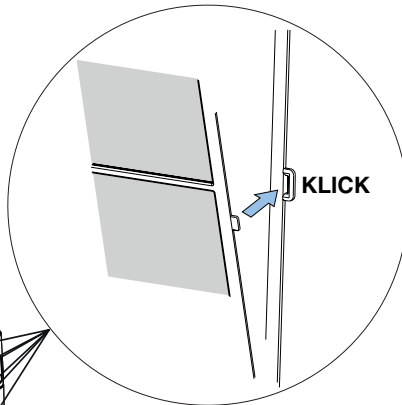

Technische Daten

Netzspannung	220-240 V / 50 Hz
Lüfterstufen	6 (incl. SLEEP & TURBO)
Leistung	25 W
Geeignet für Raumgrößen	25 - 45 m ² *
Befeuchtungsleistung	300 ml/h
Reinigungsleistung	bis zu 300 m ³ /h
Geräuschpegel	26 - 52 dB (A)
Fassungsvermögen des Wasserbehälters	2,5 l
Gewicht	9,4 kg
Abmessungen (H × B × T)	548 × 430 × 275 mm

Technische Änderungen vorbehalten.

* Bei einer Raumhöhe von 2,50 m

Intervalle für Pflege und Filterwechsel

Filter	Intervall	Reinigung / Austausch
Vorfilter	bei Bedarf	Reinigung
Deodorfilter	alle 12 Monate	Austausch
HEPA Feinstaub-Filter	alle 12 Monate	Austausch
Verdunsterkassette	wöchentlich alle 4 Monate	Reinigung Austausch

Filterwechsel

Hinweis:

Die Zuglasche der Filter muss beim Einbau nach vorne zeigen.

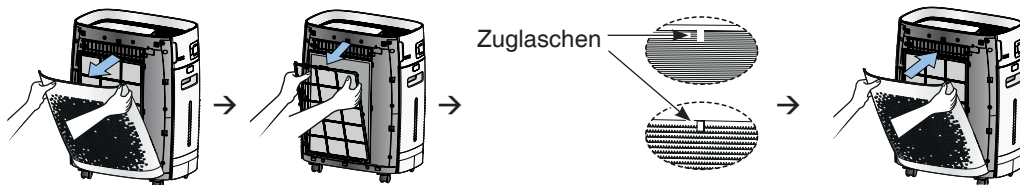

Zubehör

Deodorfilter + HEPA Feinstaub-Filter (Set)

Best.-Nr.8736 001

Verdunsterkassette

Best.-Nr.8736 002

Mögliche Störungen

Problem	Checkliste	Empfehlung
Das Gerät funktioniert nicht, obwohl ich die ON/OFF-Taste drücke.	<ul style="list-style-type: none"> Ist das Netzkabel an die Steckdose angeschlossen? Ist der Raum nicht verdunkelt? Ist das Gerät richtig zusammengebaut? 	<ul style="list-style-type: none"> Stecken Sie den Netzstecker in eine Steckdose mit 220-240 V, 50 Hz. Überprüfen Sie die Energiesparfunktions-Einstellungen (siehe Seite 25) Bauen Sie das Gerät richtig zusammen.
Der Luftdurchsatz ändert sich nicht.	<ul style="list-style-type: none"> Befindet sich das Gerät nicht im manuellen Modus (MANUAL)? Befindet sich das Gerät nicht im SLEEP- oder BABY-Modus? 	<ul style="list-style-type: none"> Wechseln Sie in die gewünschte Betriebsart. SLEEP- und BABY-Modus arbeiten grundsätzlich nur mit minimalem Luftdurchsatz.
Die Luft scheint nicht gereinigt zu werden.	<ul style="list-style-type: none"> Ist die Raumluft zu stark verschmutzt? Ist der Raum zu groß? Gibt es irgendein Hindernis in der Nähe des Geräts? Ist das Gerät an einem Ort aufgestellt, wo die Luft sich nicht frei bewegen kann? Haben Sie den Zeitpunkt für die Filterreinigung und den Filterwechsel verpasst? 	<ul style="list-style-type: none"> Lüften Sie den Raum, bevor Sie das Gerät verwenden. Verwenden Sie das Gerät in einem Bereich, der seine Deckungsgrenze nicht überschreitet. (Stellen Sie das Gerät nicht an einem gut belüfteten Ort wie einer Tür oder einem Fenster auf. Beseitigen Sie alle Hindernisse. Stellen Sie das Gerät an anderer Stelle auf. Beachten Sie die Reinigungs- und Austauschintervalle der Filter und reinigen Sie die Filter regelmäßig bzw. tauschen Sie sie rechtzeitig aus.
Aus dem Ausblagitter kommt ein unangenehmer Geruch.	<ul style="list-style-type: none"> Trat der Geruch bereits bei der ersten Verwendung des Geräts kurz nach dem Kauf auf? Verwenden Sie das Gerät an einem Ort mit hoher Rauch- oder Geruchsbelastung? Haben Sie den Zeitpunkt für die Filterreinigung und den Filterwechsel verpasst? 	<ul style="list-style-type: none"> Es riecht nach Aktivkohle. Der Geruch verschwindet innerhalb von ein bis zwei Wochen nach Inbetriebnahme des Geräts. Es ist der Geruch von Aktivkohle (Holzkohle), die für die menschliche Gesundheit unbedenklich ist. Die Luftreinigungsleistung kann an Orten mit hoher Rauch- oder Geruchsbelastung abnehmen. Lüften Sie den Raum, bevor Sie das Gerät verwenden. Beachten Sie die Reinigungs- und Austauschintervalle der Filter und reinigen Sie die Filter regelmäßig bzw. tauschen Sie sie rechtzeitig aus.
Das Gerät macht ein Geräusch.	<ul style="list-style-type: none"> Handelt es sich um ein klirrendes Geräusch? 	<ul style="list-style-type: none"> Im Sterilisierungsmodus (STERILIZATION) kann es durch die Ionenerzeugung zu Klickgeräuschen kommen.
Die Farbe der Statusanzeige der Luftreinigung ist immer gleich.	<ul style="list-style-type: none"> Befindet sich Staub auf der Linse des Staubsensors? Bleibt der Status der Staubbelastung niedrig oder hoch? 	<ul style="list-style-type: none"> Reinigen Sie die Linse des Staubsensors. Stellen Sie die Sensorempfindlichkeit auf Level 1 (niedrig) oder Level 3 (hoch) ein. Um den Sensor zurückzusetzen, ziehen Sie den Netzstecker und schließen Sie ihn nach 30 Sekunden wieder an.
Die Luftfeuchtigkeit nimmt nicht zu.	<ul style="list-style-type: none"> Ist der Raum zu groß? Ist Wasser im Wasserbehälter? Ist die Verdunsterkassette verschmutzt? 	<ul style="list-style-type: none"> Bitte beachten Sie die empfohlene Raumgröße. Füllen Sie den Wasserbehälter mit Wasser. Reinigen Sie die Verdunsterkassette oder überprüfen Sie das Austauschintervall. Wenn die Luftfeuchtigkeit nicht zunimmt, kann dies an einem zu großen Raum, an der Belüftung, an einem trockenen Boden oder trockenen Wänden oder einem zugedeckten Teppich liegen.

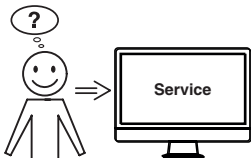

Hilft keine der vorher genannten Problemlösungen?

→ Kontakt: Service

• www.krug-priester.com

• service@krug-priester.com

Garantiebestimmungen

IDEAL übernimmt für dieses Gerät eine Garantie ab Verkaufsdatum.

Die Garantiebestimmungen sind von unserer Landesvertretung festgelegt.

- Falls innerhalb des Garantiezeitraums ein Material oder Konstruktionsfehler auftritt, wird IDEAL nach eigenem Ermessen das Gerät reparieren, ersetzen oder den Einkaufspreis des Gerätes erstatten.
- Die Garantieleistung kann nur erfolgen, wenn ausreichende Nachweise, wie z.B. eine Kaufquittung vorgelegt werden und der Garantieanspruch innerhalb des Garantiezeitraums geltend gemacht wird.
- Die Garantie erstreckt sich nicht auf Verschleißteile und nicht auf die regelmäßig zu erneuernden Teilen.
- Die Garantie verfällt, wenn das Gerät nicht sachgemäß (entsprechend der Betriebsanleitung) aufgestellt, eingesetzt und gereinigt/gepflegt wird.
- Die Garantie verfällt, wenn das Gerät an eine nicht dem Typenschild entsprechende Stromversorgung angeschlossen wird.

Lagern

Luftreiniger vorzugsweise in der Originalverpackung an einem trockenen, nicht zu heißen Ort aufbewahren.

Ersatzteile und Zubehör

Ersatzteile können Sie über Ihren Fachhändler oder unter www.ideal.de beziehen. Es dürfen nur Originalteile des Herstellers verwendet werden.

Reparatur

Reparaturen dürfen nur Fachkräfte oder der Kundendienst durchführen. Dies gilt auch für ein defektes Netzkabel. Durch unsachgemäße Reparaturen können erhebliche Gefahren für den Benutzer entstehen und der Garantieanspruch erlischt.

Entsorgung

Dieses Gerät darf nicht mit dem Hausmüll entsorgt werden! Bitte geben sie dieses Gerät an den dafür vorgesehenen Sammelstellen ab! Das Sammeln und Recyceln elektrischen und elektronischen Abfalls schont wertvolle Ressourcen!

Das Verpackungsmaterial ist wieder verwertbar. Entsorgen Sie die Verpackung umweltgerecht und führen Sie sie der Wertstoffsammlung zu.

Danke!





Das Gerät ist CE-konform und entspricht den folgenden Richtlinien:

- 2014/35/EU Niederspannungsrichtlinie
- 2014/30/EU EMV Richtlinie



Angewendete harmonisierte Normen insbesondere:

EN 55014-1:2017; EN 55014-2:2015; EN 61000-3-2:2014;
EN 61000-3-3:2013; EN 60335-1:2012+A11:2014+A13:2017;
EN 60335-2-65:2003+A1:2008+A11:2012;
EN 60335-2-98:2003+A1:2005+A2:2008; EN 62233:2008;
BS EN 55014-1; BS EN 55014-2 ;
BS EN 61000-3-2; BS EN 61000-3-3; BS EN 60335-2-65;
BS EN 60335-1; BS EN 62233:2008; BS EN 60335-2-98

Die spezifischen technischen Daten entnehmen Sie bitte den Angaben auf dem Typenschild der Maschine.
Für die Inanspruchnahme einer Garantieleistung muss das Gerät durch das Typenschild zu identifizieren sein.

Technische Änderungen vorbehalten.

Made in South Korea

27.01.2022
Datum

Bevollmächtigter für technische Dokumentation

- Geschäftsführer -

Krug & Priester GmbH & Co. KG
Simon-Schweitzer-Str. 34
D-72336 Balingen (Germany)

EN Operating Instructions (35 – 67)

Intended Use	36
Safety Instructions	36
Scope of Delivery / Parts Designation	38
Filter Functions	39
Setting Up / Commissioning	40
Designations and Function Control Panel / Display	42
Basic Operation	45
Operating Modes	47
Options	52
Self Diagnosis	54
Other Settings	55
Cleaning and Maintenance	59
Technical Data	64
Intervals for Maintenance and Filter Change	64
Filter Change	64
Accessories	64
Troubleshooting	65

Safety Instructions



Introduction

Thank you for choosing a device from IDEAL.

Intended use

- The device is used exclusively for cleaning and humidifying the ambient air indoors.
- Please read these operating instructions before using the machine and please follow the safety instructions.
The operating instructions must be kept available at all times.



Safety instructions

- Keep packing material, such as plastic wrapping, away from children! (Risk of suffocation)
- Please follow the safety instructions to prevent fire or electric shock. Only use the device indoors.
- Only use a socket that supplies the correct voltage (see rating plate).
- Do not modify or repair the device.
- Do not use the device if the power cable or mains plug is damaged or if the connection at the socket is not stable.
- Make sure that the power cable does not get crushed while you are using the device and that it cannot be damaged in any other way. Place the cable so that no one will trip over it.
Do not pull the power cable tight.
- Disconnect the plug from the socket for cleaning purposes and whenever the device is not in use for a significant period of time.
- Do not touch the plug or the device if you have wet hands.
- Do not spray any insect repellent.
- Do not use in rooms where the device may come into contact with fuel vapour, oil vapour or metal dust.
- Do not use any volatile liquids, petroleum, kerosene, paint thinner or polishing paste to clean the device. Such liquids may damage the surface of the device.
- Do not expose the device to rain, water, moisture or high humidity, and do not set it up in a bathroom or kitchen next to a sink.
- Make sure that no foreign objects get into the outlet grilles.
- Do not use near a naked flame or sparks.
- The device is not suitable for removing harmful gases (carbon monoxide, e.g. from heating appliances).
- Unless they are supervised, the device must not be used by those (including children) with reduced, physical, sensory and mental abilities or who do not have the required experience and knowledge.

Safety Instructions



Safety instructions

- Do not block the air intake or outlet.
 - Do not expose the air purifier to direct sunlight, a naked flame or heat.
 - Only use the air purifier in closed interiors and within the specified technical parameters. Improper usage may pose a threat to life and health.
 - Do not use the device near a smoke detector. Air blowing towards a smoke detector could delay the alarm or not trigger at all.
-



Caution

Risk of injury due to electric shock.

Always disconnect the mains plug prior to:

- Maintenance and cleaning
 - Moving the device
 - Changing the filter
-



Caution

- Do not use any spray cans with flammable content near to the air purifier!
-



Caution

- Do not use any flammable cleaning agents.

Scope of Delivery / Parts Designation

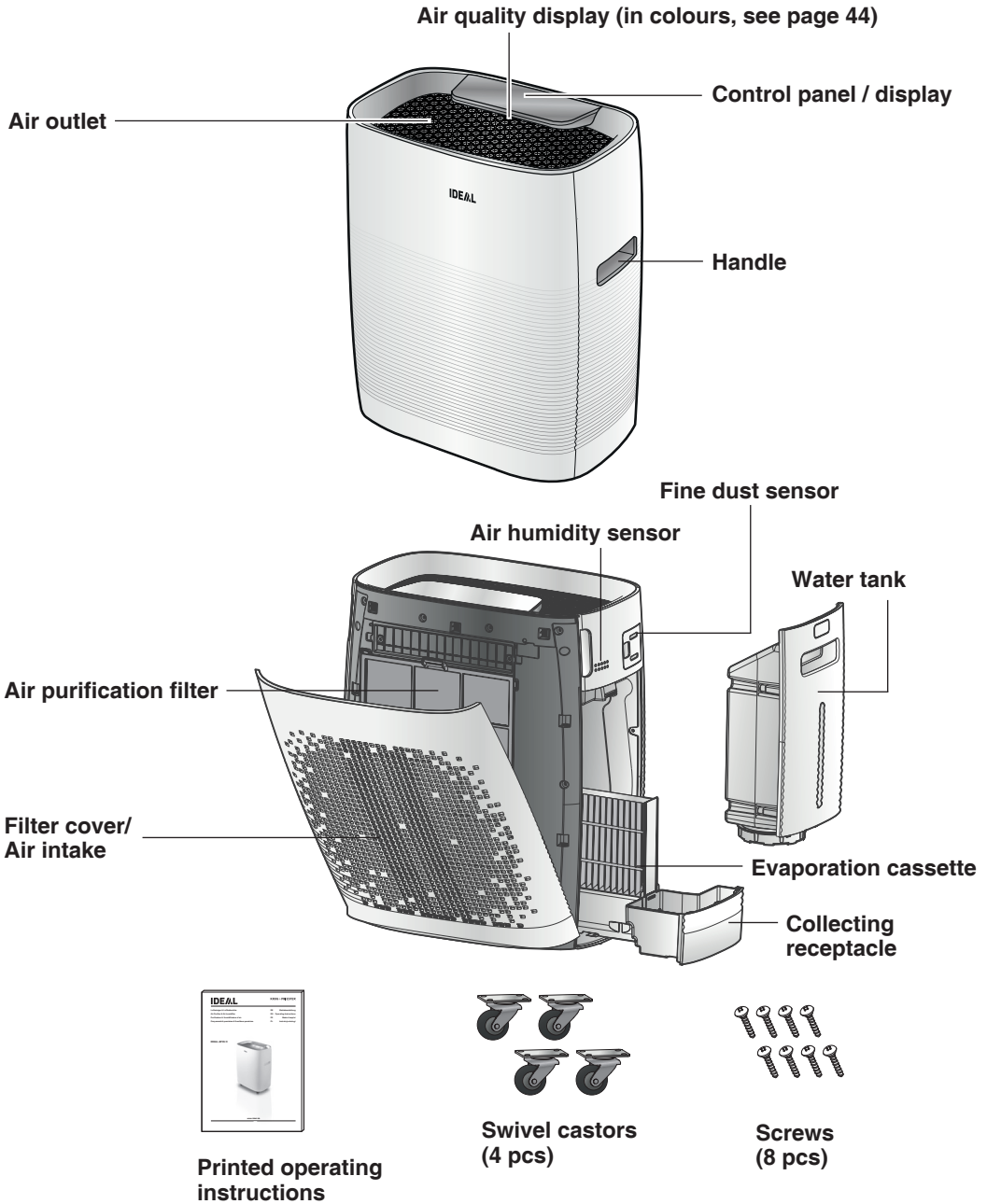

Filter functions

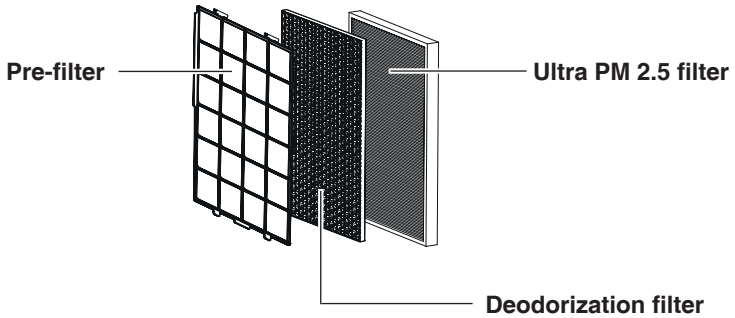

Stage 1 Pre-filter

Filters large dust particles and hair out of the ambient air and extends the filter service life.

Stage 2 Deodorization filter

The deodorization filter effectively filters unpleasant smells and health-injurious gases out to the ambient air.

Stage 3 Ultra PM 2.5 filter

Ideally suited for filtering pollen, fine dust and sensitizers out to the ambient air.

Filter fitting order:

Ultra PM 2.5 filter → Deodorization filter → Pre-filter

Setting Up / Commissioning

CAUTION!

Unplug the mains plug from the socket.

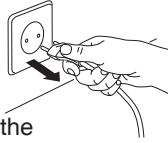

1. Open the filter cover.
To open the filter cover, get hold of it at the top on the right and left-hand sides.

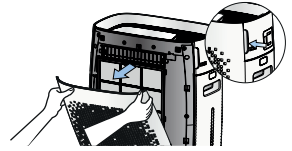

2. Take out the filters.
Remove the plastic sheet packing from all filters and then follow the filter installation instructions. Filter fitting order:
Ultra PM 2.5 filter →
Deodorization filter → Pre-filter
(see Filter functions on page 39)

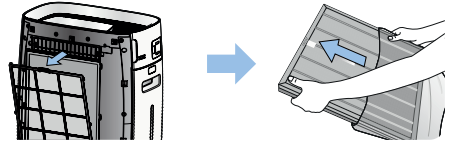

3. Re-attach the filter cover on the device.

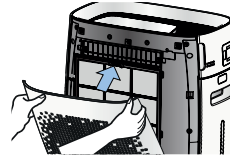

Fitting the rollers

Tool needed for the fitting: Recessed head screwdriver
(not included in the scope of delivery)

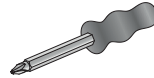

1. Carefully turn the air purifier upside down.
2. The fitting position determines the differences of the drill holes for screwing on the rollers (see figure).
3. Tighten the screws (2 screws for each roller) with a recessed head screwdriver.

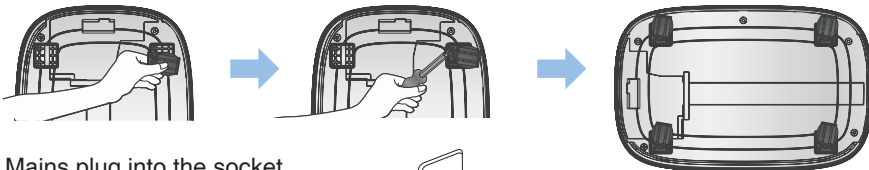
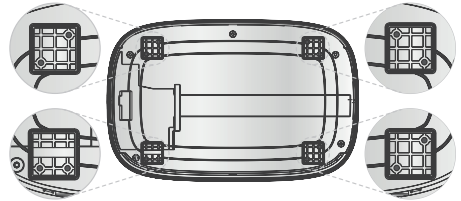

4. Mains plug into the socket.
5. Press the ON/OFF button to switch
Use the MODE button to set the required operating mode.
6. Press the ON/OFF button to stop the device operating.
→ All displays on the display unit are switched off.

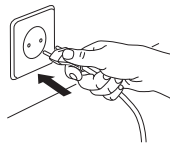

Setting Up / Commissioning

Evaporation cassette / Water tank

1. Please remove the water tank (with your thumb press on PUSH, unlock, open and take out).

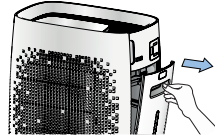

2. Take care in removing the collecting receptacle (incl. evaporation cassette).

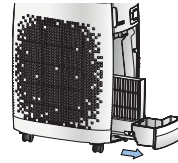

3. Remove the plastic wrapping from the evaporation cassette and put it back into the collecting receptacle.

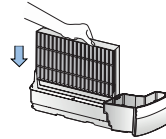

4. Unscrew the cap of the water tank and fill it up with cold tap water.

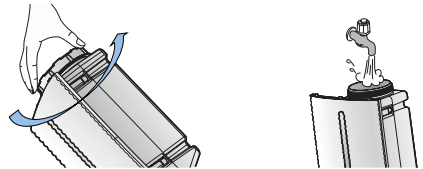

5. Screw down the water tank cap.

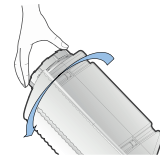

6. Slide the collecting receptacle back into the device and then insert the water tank.

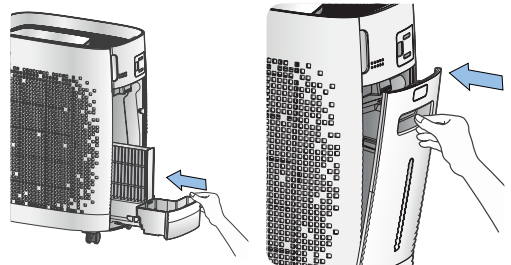

Designations and Function Control Panel / Display

Control panel / display

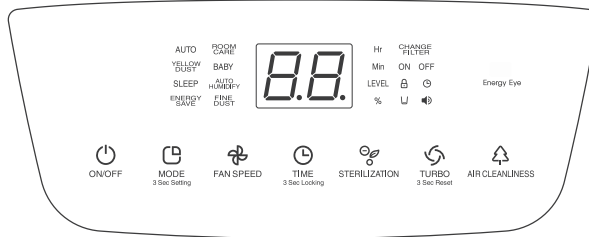

- ON/OFF:** On (lights up) - and off switching (OFF-operation = Standby) of the device.
- MODE:** Selection of the required operating mode.
 - Each time the button is pressed, the operating mode changes in the following order AUTO, ROOM CARE, YELLOW DUST, BABY, SLEEP, AUTO HUMIDIFY and INTERVAL.
- FAN SPEED:** Setting the fan speeds in the manual operation.
 - Each time the button is pressed, the fan speed changes in the following order Speed 1, 2, 3 and 4.
- TIMER:** Pre-selection and setting of TIMER ON/OFF.
 - You can set the timer (time for the repeated air purification) from 1 to 12 hours (in hour units).
- STERILIZATION:** Switching the plasma ionizer on and off.
 - On pressing the button, the STERILIZATION icon lights up and the plasma ionizer is activated. On again pressing the button, the icon goes out and the plasma ionizer is deactivated.
- TURBO:** TURBO mode selection.
 - Press the button to switch on the TURBO mode. Press the button again to return to the previous operating mode.
- AIR CLEANLINESS:** Check the fine dust concentration in the air.
 - On pressing the button, the fine dust concentration symbol and the readings are displayed.
- 3 SEC SETTINGS:** Setting different functions.
 - On keeping the MODE button in the OFF operation pressed for at least 3 seconds, the device - accompanied by a bleep - changes into the various setting modi in the following order: ROOM CARE setting mode, on again tapping the MODE button bleep ON/OFF, then CHANGE FILTER (reminder), sensor sensitivity, automatic display brightness, ENERGY SAVE and TURBO operating time (see Pages 55 - 58).
- BUTTON LOCK:** Locking the buttons to prevent an unintentional operation.
 - The button lock is activated when you keep the button pressed for at least 3 seconds during the operation. On activating the button lock, "L" flashes 3-times on the display.
 - The button lock is activated, "L" is displayed.
 - To lift the button lock, keep the button pressed for 3 seconds. "UL" flashes 3-times on the display.
 - The button lock is deactivated, the "L" display goes out.
- AIR QUALITY DISPLAY:** The cleanliness of the ambient air is displayed.
 - This display lights up when you keep the AIR CLEANLINESS button pressed for 3 seconds during the operation and it goes out when you again press the button for 3 seconds.

Designations and Function Control Panel / Display

Display



- **AUTO:** This indicates that the device is...in the automatic air purification mode...
- **ROOM CARE:** ...in the air purification mode conditioned by the room size...
- **YELLOW DUST:** ...in the special air purification mode for dust...
- **BABY:** ...in the special air purification mode for babies...
- **INTERVAL:** ...in the repeated air purification mode (ON and OFF is displayed)...
- **SLEEP:** ...in the special air purification mode for a night's sleep...
- **AUTO HUMIDIFY:** ...in the automatic air humidifying mode...
- **🔊:** ...the bleep function is switched on...
→ The display goes out when the bleep function is turned to OFF.
- **AUTO TIMER ON:** ...the AUTO TIMER ON function is set...
- **AUTO TIMER OFF:** ...the AUTO TIMER OFF function is set...
- **CHANGE FILTER:** ...it is now time for the filters to be changed...
- **🔒:** ...the button lock is activated...
- **88 / Min / Hr / LEVEL:** ...indicates the fine dust concentration, timer settings and the fan speed levels for the various operating modes...
- **🚰:** ...when the water tank is empty...
- **%:** ...indicates the degree of humidity (air humidity).

Designations and Function Control Panel / Display

Display

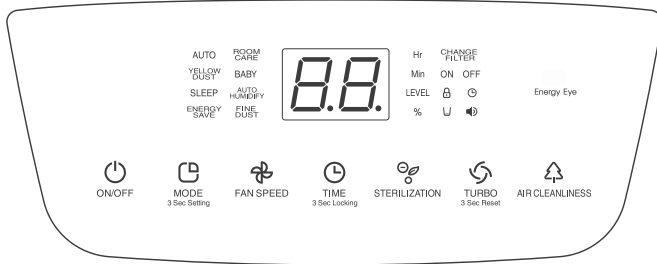

Air quality display (see Page 38): Indicates the cleanliness of the ambient air in various colours.

Degree of contamination	Level 1 (clean)	Level 2	Level 3	Level 4	Level 5	Level 6 (markedly contaminated)
Air quality indicator	Blue	Blue-green	Green	Yellow	Violet	Red

- Nothing is indicated if the device is not started after the mains plug is connected. Press the ON/OFF button to start the device.
- The display automatically goes out when BABY or SLEEP is selected or when with ENERGY SAVE activated darkness is detected.
- To display air cleanliness, keep the AIR CLEANLINESS button pressed for 3 seconds. The settings are used up to when the device is switched off.

By the way:

If various devices are used in the same room, the air flow may cause the fine dust concentration values to vary.

Basic Operation

Basic Operation

1. Insert the mains plug into a socket.

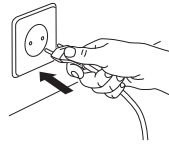

→ With a bleep, the device changes to the Wait mode.

Unplugging the mains plug during the current operation results in the device operating in the operating mode as set beforehand).

2. Press the **ON/OFF** button.

→ The ON/OFF icon lights up on the display and the fan begins to run.
The display indicates the current fan speed.

The fan runs in the previous fan speed. (Except for TURBO).

A fault code is indicated on the display if the filter cover is not fitted.

3. Press the **MODE** button to select the required operating mode.

→ Each time the button is pressed, the operating mode changes in the following order
AUTO, ROOM CARE, YELLOW DUST, BABY, SLEEP, AUTO HUMIDIFY and INTERVAL.

4. Press the **FAN SPEED** button to manually select the required air speed.

→ Pressing FAN SPEED suspends the AUTO operating mode.

Each time the button is pressed, the speed setting changes in the following order Speed 1, 2, 3 and 4.

5. Press the **TIMER** button to set the time when the device is to be switched off.

→ You can set the shutdown time during the operation by pressing the TIMER button.
The button flashes for 3 seconds before lighting up continuously when the timer is set.

You can set the timer in one-hour units between 1 and 12 hours. When you set the timer to “- -”, selection of the AUTO TIMER ON mode is cancelled.

6. Press the **STERILIZATION** button to activate the plasma ionizer.

→ On pressing the button, generation of the ions of the plasma ionizers begins and the icon lights up. To terminate generation of the ions, press the button while the plasma ionizer is operating.

A crackling may be heard when the plasma ionizer is in operation.

This is absolutely normal.

7. Press the **TURBO** button to change to the TURBO operating mode.

→ Choose this operating mode to accelerate air purification at the maximum fan speed.
The TURBO display lights up when this operating mode is selected. To return to the

previous operating mode, again press the button. The TURBO operation is preset for 30 minutes. The device then returns to the previous operating mode. The TURBO operation running time can be changed in the settings (see Page 58).

Basic Operation

Basic Operation

8. Press the **AIR CLEANLINESS** button to check on the fine dust concentration.

The concentration values are indicated for 5 seconds on the front display unit.

9. Keep the **AIR CLEANLINESS** button pressed for 3 seconds to permanently switch the air quality indicator on or off.
10. To end operation of the device, again press the **ON/OFF** button.
 - All lights on the control panel/ display go out and the device switches to the OFF operation.

Operating Modes

AUTO

- Press the ON/OFF button once in the OFF mode.
→ The device firstly runs in the AUTO mode. Should a different operating mode have been set beforehand, then the device runs in this mode.
- The device checks the purity of the ambient air and adjusts the fan speed accordingly.
- During the operation, the device indicates the current fan speed and the current air humidity of the ambient air.
- Keep the AIR CLEANLINESS button pressed for 3 seconds to switch the air quality indicator on or off.
- The current air humidity and respective fan speed are alternately indicated at 5-second intervals.



ROOM CARE

- Press the MODE button once in the AUTO mode.
- The device automatically regulates the fan speed by means of preset air speeds.
- During the operation, the device indicates the fan speed and the ongoing air humidity of the ambient air.
- Keep the AIR CLEANLINESS key pressed for 3 seconds to switch the air quality indicator on or off.
- The ongoing air humidity and respective fan speed are alternately indicated at 5-second intervals.



Operating Modes

YELLOW DUST

- Press the MODE button twice in the AUTO mode.
- The device automatically regulates the fan speed by means of preset algorithms.
- During the operation, the device indicates the current fan speed and the air humidity of the ambient air.
- Keep the AIR CLEANLINESS key pressed for 3 seconds to switch the air quality indicator on or off.
- The current air humidity and respective fan speed are alternately indicated at 5-second intervals.



BABY

- Press the MODE button three times in the AUTO mode.
- The device minimizes the air flow rate and activates the sterilization function to allow babies to sleep well.
- The MODE display firstly lights up for 5 seconds and after that only BABY is displayed.
- The air quality indicator firstly stays switched on for 5 seconds before switching itself off.
- To activate the air quality indicator, keep the AIR CLEANLINESS button pressed for 3 seconds. The indicator stays activated until the power plug is unplugged.



Operating Modes

SLEEP

- Press the MODE button 4-times in the AUTO mode.
- The device minimizes the air flow rate for a peaceful, healthy and deep sleep.
- The MODE display firstly lights up for 5 seconds and after that only SLEEP is displayed.
- The air quality indicator firstly stays switched on for 5 seconds before switching itself off.
- To activate the air quality indicator, keep the AIR CLEANLINESS key pressed for 3 seconds. The indicator stays activated until the power plug is unplugged.

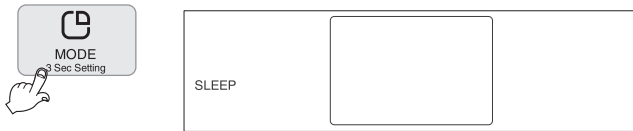

AUTO HUMIDIFY

- Press the TURBO button 5-times to change to automatic air humidification.
- The fan speed is automatically controlled in keeping with the pre-settings.
- The current fan speed and air humidity are displayed during the operation.
- To activate or deactivate the air quality indicator, keep the AIR CLEANLINESS button pressed for 3 seconds.
- The current air humidity and respective fan speed are alternately indicated at 5-second intervals.



Note:

- In view of accuracy and reaction rate differences, the indicated values may vary from those of other hygrometers.
- The indicated humidity ranges from a minimum 30 % to a maximum 80 %.

Operating Modes

INTERVAL

The INTERVAL mode allows the device to be active for a certain period of time, then to become inactive for the same period of time, then to become active again and so on.

- Press the MODE button 6-times to enter the settings of the INTERVAL Mode.
→ ON and OFF is displayed at the same time.
- Press the TIME button to set the repeating operation time (it can be set from 1 to 12 hours by hour).
- If the TIME button is no longer pressed, the unit switches to the set intervals and stops according to the set time.
- The operation corresponds to AUTO air cleaning.
- The current air humidity and respective fan speed are alternately indicated at 5-second intervals.

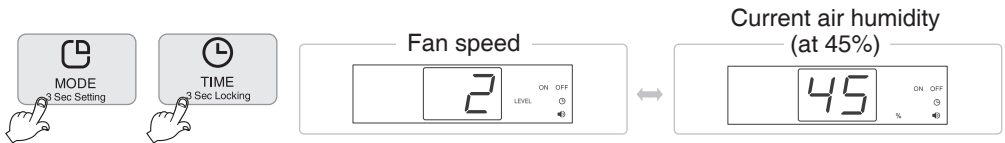

ENERGY SAVE

- The effect of the energy save function sensor detecting darkness during the operation is for all displays including the air quality indicator to be shut down and for the device to change to the ENERGY SAVE mode (Energy save mode).
- The energy save mode ends when it becomes light or when a button is pressed.
→ Information on setting the energy save function (through Energy Eye) can be found on Page 58.



Operating Modes

MANUAL

- Press the FAN SPEED button to manually change the fan speed.
- Press the FAN SPEED button to set the required fan speed (1, 2, 3 or 4).
→ The fan firstly starts on Setting 1.
- The device indicates the fan speed on the display.
- The air quality indicator firstly stays switched on for 5 seconds before switching itself off.
- To activate the air quality indicator, keep the AIR CLEANLINESS key pressed for 3 seconds.
→ The indicator stays activated until the power plug is unplugged.
- The current air humidity and respective fan speed are alternately indicated at 5-second intervals



STERILIZATION

- Press the STERILIZATION button to activate the plasma ionizer. The STERILIZATION icon lights up on the display unit. Press the button again to deactivate the plasma ionizer.



Options

AIR CLEANLINESS

- Press the AIR CLEANLINESS button during the operation to indicate the degree of contamination for 5 seconds.

Degree of contamination	Level 1 (clean)	Level 2	Level 3	Level 4	Level 5	Level 6 (markedly contaminated)
Air quality indicator	Blue	Blue-green	Green	Yellow	Violet	Red

Note:
If various devices are used in the same room, the air flow may cause air cleanliness and the degree of contamination to vary.

TURBO

- Press the TURBO button once to change into the operating mode.
- For rapid cleaning of the ambient air, the fan accelerates up to the maximum speed.
- The current air humidity and Fan Speed 5 are alternately indicated at 5-second intervals.
- Keep the AIR CLEANLINESS button pressed for at least 3 seconds to switch the air quality indicator on or off.
- The TURBO operation is preset to run for 30 minutes. The device then returns to the previous operating mode.
- The TURBO operation running time can be changed in the settings.



Options

AUTO TIMER OFF

- Press (in the ON operation) the TIMER button to activate the automatic shutdown.
- Each time the TIMER button is pressed, the time is moved forward by an hour up to 12 hours.
- The device automatically switches itself off after expiry of the preset time.



AUTO TIMER ON

- Press the TIMER button in the OFF operation to activate the automatic switch-on.
- Each time the TIMER button is pressed, the time is moved forward by an hour up to 12 hours.
- The device automatically switches itself on after expiry of the preset time.
 - The device firstly runs in the AUTO mode. Should a different operating mode have been set beforehand, then the device runs in this mode.

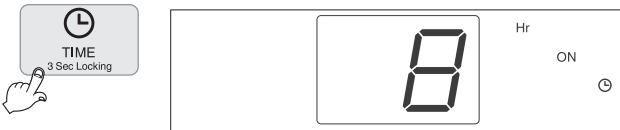

BUTTON LOCK

- To avoid any malfunctions possibly arising during the cleaning or those caused by a child, the buttons can be locked. Keep (in the ON operation) the TIMER button pressed for 3 seconds to activate the button lock.
- To cancel the button lock, keep the TIMER button pressed for 3 seconds.

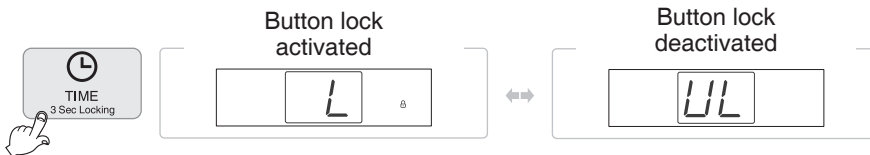

CHANGE FILTER

- This indicates that it is now time to change the filters. As soon as the filters are changed, acknowledge the filter change reminder.
- To acknowledge the filter change reminder, keep the TURBO button pressed in the OFF operation for 3 seconds until all readouts on the display unit disappear.

Self Diagnosis

The display unit displays the following warnings given inappropriate use or any malfunctioning. Do contact our Customer Service if one of the following warnings is continuously displayed even under normal operations or following a counter measure.



This points to malfunctioning of the fan motor.
Contact our Service.



This points to malfunctioning of the filter cover. Re-fit the filter cover. Should the problem not be corrected as a result, then do contact our Service.



This points to malfunctioning of the memory.
Contact our Service.



Appears when the water tank is not installed. Re-fit the water tank. Should the problem not be corrected as a result, then do contact our Service.



Appears when the water tank is empty. Please fill up the water tank.
Should the problem not be corrected as a result, then do contact our Service.



→ Contact: Service
• www.krug-priester.com
• service@krug-priester.com

Other Settings

Settings of the room size-conditioned operation

This setting provision allows you to adapt the operation to the size of the room where the device is to be installed.

1. The air purifier finds itself in the OFF operation once the mains plug is plugged in → all function displays are switched off. When the device is in operation, press the ON/OFF key to switch it off.
2. Keep the MODE button pressed for more than 3 seconds to change to the settings for the room size-conditioned operation.
3. “[]” appears on the display as shown below in the figure.
4. Through the FAN SPEED button, set the room size (large room → medium-sized room → small room).
5. Press the ON/OFF button to save the setting.
→ The function setting is stopped if you press the TIME button or if no button is pressed for over 20 seconds.

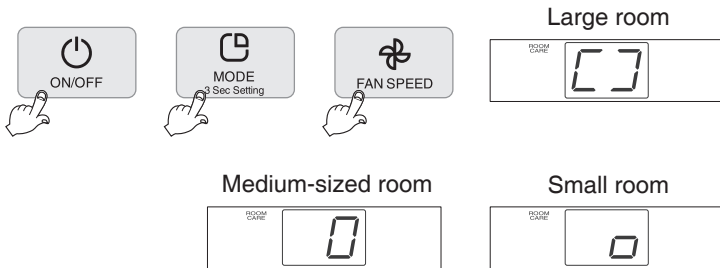

Other Settings

Setting the bleep

1. The air purifier finds itself in the OFF operation once the mains plug is plugged in
→ all function displays are switched off. When the device is in operation, press the ON/OFF key to switch it off.
Keep the MODE button pressed for 3 seconds to firstly access the room size-conditioned operation. Then press the MODE button once.
2. "On" and "🔊" appear on the display as shown below in the figure.
3. Press the FAN SPEED button to activate the bleep (On) or deactivate it (_ _).
→ Selecting the FAN SPEED button " _ _ " deactivates the bleep.
4. Press the ON/OFF button to save the setting.
→ The setting is stopped when the TIMER button is pressed or the device is switched off.
→ The setting is automatically stopped when the button is not actuated for at least 20 seconds.



Setting the reminder at the filter change

1. The air purifier finds itself in the OFF operation once the mains plug is plugged in
→ all function displays are switched off. When the device is in operation, press the ON/OFF key to switch it off.
Keep the MODE button pressed for 3 seconds to firstly access the room size-conditioned operation. Then press the MODE button twice.
2. "On" and "CHANGE FILTER" appear as shown below in the figure.
3. Press the FAN SPEED button to activate or deactivate this option.
→ If the option is deactivated, then there is no filter change reminder.
4. Press the ON/OFF button to save the setting.
→ The setting is stopped when the TIMER button is pressed or the device is switched off.
→ The setting is automatically stopped when the button is not actuated for at least 20 seconds.



Other Settings

Setting the sensor sensitivity

Sensor sensitivity can be set in three stages: Level 1 “low”, Level 2 “medium” or Level 3 “high”. The default setting is “medium”.

1. The air purifier finds itself in the OFF operation once the mains plug is plugged in
→ all function displays are switched off. When the device is in operation, press the ON/OFF key to switch it off.
Keep the MODE button pressed for 3 seconds to firstly access the room size-conditioned operation. Then press the MODE button 3 times.
2. “2” is indicated on the display as shown below in the figure.
3. Press the FAN SPEED button to set Level 1, 2 or 3.
→ Level 1: Sensor sensitivity is high. (Select this setting in the AUTO mode if - with the air contaminated - the air flow hardly changes.
→ Level 2: Sensor sensitivity is medium.
→ Level 3: Sensor sensitivity is low. (Select this setting in the AUTO mode if - under clean air conditions - the air flow frequently changes.)
4. Press the ON/OFF button to save the setting.
→ The setting is stopped when the TIMER button is pressed or the device is switched off.
→ The setting is automatically stopped when the button is not actuated for at least 20 seconds.



Setting the automatic display brightness

Using this function you can save energy by reducing the display screen brightness when no button is pressed during the operation.

1. The air purifier finds itself in the OFF operation once the mains plug is plugged in
→ all function displays are switched off. When the device is in operation, press the ON/OFF key to switch it off.
Keep the MODE button pressed for 3 seconds to firstly access the room size-conditioned operation. Then press the MODE button 4-times.
2. “On” is indicated on the display as shown below in the figure.
3. Press the FAN SPEED button to activate or deactivate this option.
4. Press the ON/OFF button to save the setting.
→ The setting is stopped when the TIMER button is pressed or the device is switched off.
→ The setting is automatically stopped when the button is not actuated for at least 20 seconds.



Other Settings

Energy Eye (setting the energy save function)

Using this function you can minimize energy consumption by having the device automatically detect the surrounding brightness. It minimizes the display functions on detecting a dark surrounding. The following instruction shows you how to set darkness detection sensitivity in order to save energy.

1. The air purifier finds itself in the OFF operation once the mains plug is plugged in
→ all function displays are switched off. When the device is in operation, press the ON/OFF key to switch it off.
Keep the MODE button pressed for 3 seconds to firstly access the room size-conditioned operation. Then press the MODE button again 5-times.
2. "2" is indicated on the display as shown below in the figure.
3. Press the FAN SPEED button to select a brightness level between "OFF" and "3".
→ OFF: Select this setting to deactivate the energy save function.
→ Level 1: Darkness detecting function with dark surroundings.
→ Level 2: Medium value for darkness detection.
→ Level 3: Darkness detecting function with dim surroundings.
4. Press the ON/OFF button to save the setting.
→ The function setting is stopped if you press the TIMER button or the mains plug is unplugged.
→ The setting is automatically stopped when the button is not actuated for at least 20 seconds.

Note: Reaction up to switch-over takes approx. 1 minute.



Setting the TURBO operating time

The default setting for the TURBO operating time is 30 minutes.

1. The air purifier finds itself in the OFF operation once the mains plug is plugged in
→ all function displays are switched off. When the device is in operation, press the ON/OFF key to switch it off.
Keep the MODE button pressed for 3 seconds to firstly access the room size-conditioned operation. Then press the MODE button 6-times.
2. "30" is indicated on the display as shown below in the figure.
3. Press the FAN SPEED button to select 10 minutes, 20 minutes, 30 minutes, 40 minutes, 50 minutes or an unlimited period (□□).
4. Press the ON/OFF button to save the setting.
→ The function setting is stopped if you press the TIMER button or the mains plug is unplugged.
→ The setting is automatically stopped when the button is not actuated for at least 20 seconds.



Cleaning and Maintenance

Cleaning the fine dust sensor (every two months)

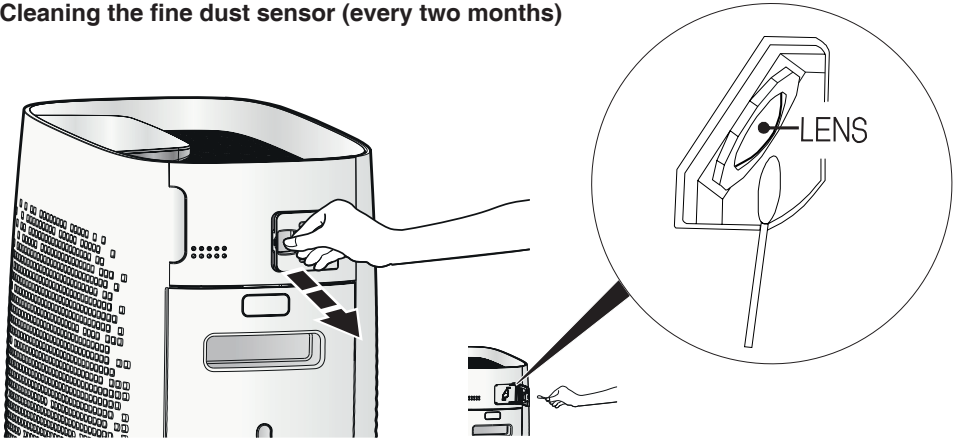

1. Open the sensor flap.
2. Carefully clean the sensor with a soft paintbrush or a dust extractor.
3. Carefully wipe the sensor lens (LENS) with a cotton bud.
4. Close the sensor flap.

Note:
Do not clean the sensor with cleaning agents containing volatile constituents such as alcohol or acetone.
If the sensor lens is covered with dust, the air quality indicator might constantly display “red” (very dirty). In this case, again clean the sensor thoroughly.

Cleaning and Maintenance

Cleaning and maintenance

 **CAUTION: Unplug the mains plug prior to cleaning and maintenance work!**

Cleaning the device housing (when required)

- Clean the air purifier housing with a lint-free cloth moistened with soapy water.
- Do not use any solvents. Such liquids could damage the surface of the device.
- Protect the air purifier from water.



Cleaning the air outlet (when required)

1. With both hands, press onto the grille at top of the device at the back - as shown - so that it clips upwards to the front.



2. Take hold of the grille here and pull out to the front.



3. Clean the grille with a soft paintbrush or a dust extractor.

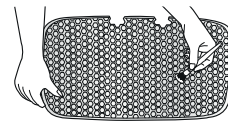

4. Use a soft paintbrush or vacuum cleaner to remove any dust from the ventilation port.

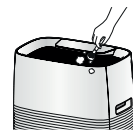

Cleaning and maintenance

⚠ CAUTION: Unplug the mains plug prior to cleaning and maintenance work!

Cleaning the water tank (daily)

1. Remove the water tank from the device at the side and unscrew the cap.
The cap is on the underside of the water tank. Pressing the pin at the centre of the cap to break the vacuum makes it easier to open the water tank. Pour out any water in the tank and then briefly rinse it out.

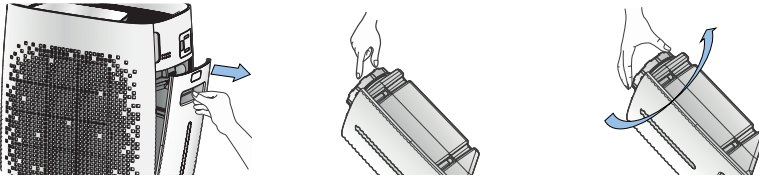

2. Fill the water tank with coarse salt or some neutral cleaning agent and water; close the cap and shake the tank 4 or 5 times.

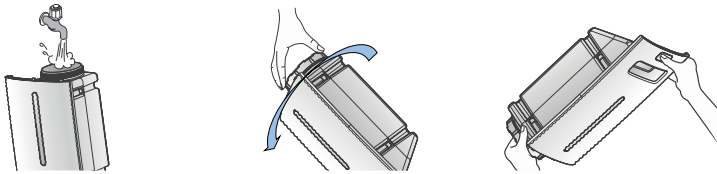

3. Again unscrew the cap and rinse the water tank and cap with running water.
→ To remove any salt or cleaning agent residues, rinse out the tank and cap at least 3-times.

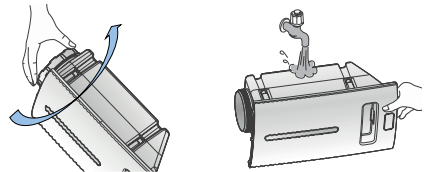

4. Completely empty the water tank and allow to dry. Screw on the cap and re-fit the tank into the device.

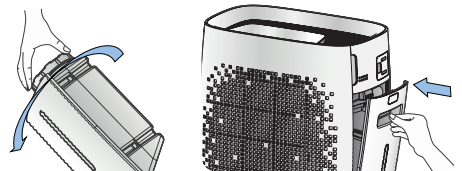

Screw on the cap clockwise (towards CLOSE).

On first-time use, it may take some time for the device to operate correctly since the water firstly needs to get to the evaporation cassette.

When filling with waster, always check the condition of the watercylinder. The cylinder must be cleaned if dirty.

Cleaning and Maintenance

⚠ CAUTION: Unplug the mains plug prior to cleaning and maintenance work!

Cleaning the collecting receptacle (daily)

1. Remove the water tank from the device at the side.
→ Make sure the water does not spill over.

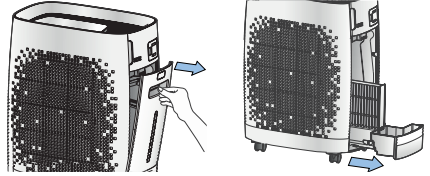

2. Remove the evaporation cassette from the collecting receptacle.

- When you take out the evaporation cassette, the absorbed water could run out.
- Place the evaporator cassette for 30 minutes in tap water at the ambient temperature. Then clean the filter with all due care with a brush under running water.

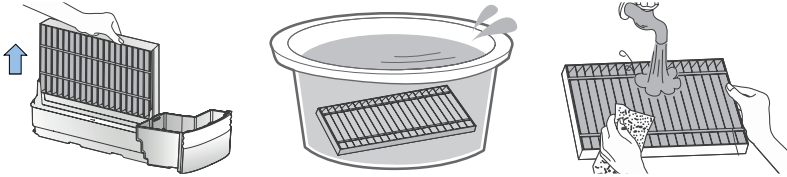

3. Take a soft cloth or cleaning brush together with a mild cleaning agent and wipe clean the collecting receptacle under running water.

- Wipe clean the collecting receptacle with a soft, dry cloth.

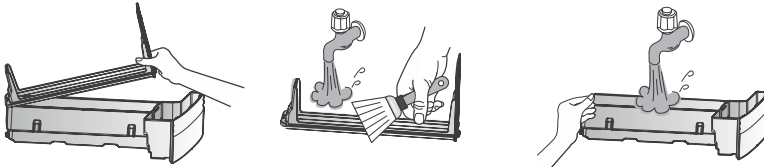

4. Assembly everything again in the reverse order.

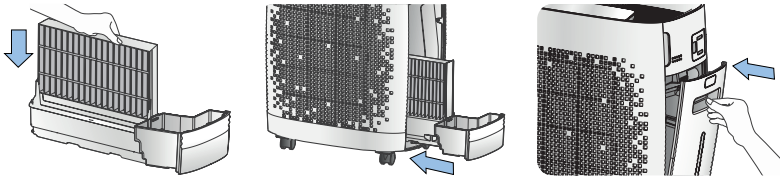

Note:

- If the collecting receptacle, evaporation cassette and water tank are not correctly installed after cleaning, the device does not function.
- Discolouring and lime scale on the filter surface naturally occur when mineralized water evaporates. The extent to which this is pronounced depends on water quality and the ambient conditions.
 - Discolouring or deposits which arise may impact on the humidifying capacity. Therefore, place the evaporation cassette in water for 30 minutes once a week and then clean it under running water.
- Considerable dirt contamination adhering to the evaporation cassette or collecting receptacle could adversely affect the humidifying capacity or make cleaning the collecting receptacle difficult. It results in smells and a deterioration of the device's efficiency.

Cleaning and Maintenance

⚠ CAUTION: Unplug the mains plug prior to cleaning and maintenance work!

Cleaning the device housing (when required)

1. Open the filter cover.

→ To open the filter cover, take hold of it at the top on the right and left-hand sides.

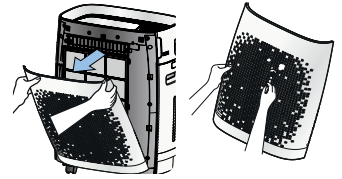

2. Clean the filter surface with a dust extractor as set to the lowest setting.

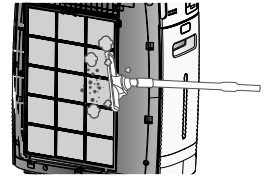

3. Pull out the pre-filter by the hand grip.

Clean it with a lint-free cloth moistened with soapy water.

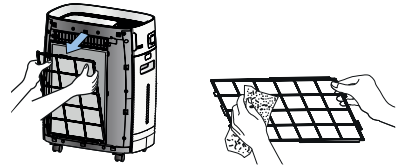

4. Mount the filter and re-fit the filter cover.

→ Make sure you correctly fit the filter into the grooves (**CLICK**).

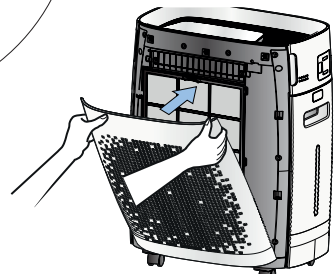
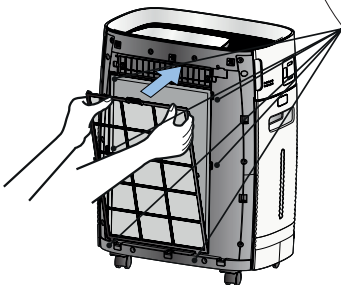
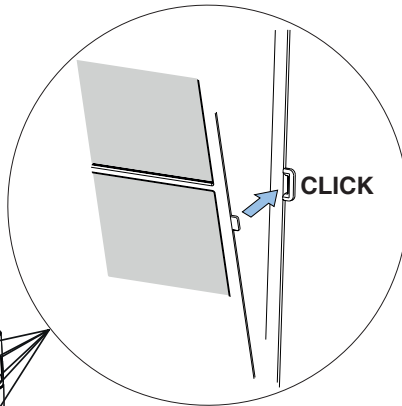

Technical data / Intervals for Maintenance and Filter Change / Filter Change / Accessories

Technical data

Power supply	220-240 V / 50 Hz
Fan speeds	6 (incl. SLEEP & TURBO)
Power	25 W
Suitable for rooms	25 - 45 m ² *
Humidifying capacity	300 ml/h
Cleaning capacity	up to 300 m ³ /h
Noise level	26 - 52 dB (A)
Water tank capacity	2.5 l
Weight	9.4 kg
Dimensions (H x W x D)	548 x 430 x 275 mm

Subject to technical changes.

* For a room height of 2.50 m

Intervals for Maintenance and filter change

Filter	Interval	Clean / Replace
Pre-filter	when required	Clean
Deodorization filter	every 12 months	Replace
Ultra PM 2.5 filter	every 12 months	Replace
Evaporation cassette (Humidification Filter)	weekly every 4 months	Clean Replace

Filter change

Note:

On fitting, the filter pull tab must point forwards.

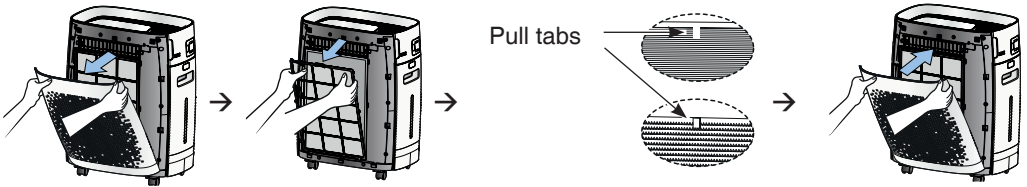

Accessories

Deodorization filter + Ultra PM 2.5 filter (Set)

Order. No. 8736 001

Evaporation cassette

Ordering No. 8736 002

Troubleshooting

Problem	Check list	Recommendation
The device does not function even though I pressed the ON/OFF button.	<ul style="list-style-type: none"> • Is the power cable connected to the socket? • Is the room not darkened? • Is the device not correctly assembled? 	<ul style="list-style-type: none"> • Insert the mains plug into a 220-240 V, 50 Hz socket. • Check the energy save function settings (see Page 58) • Correctly assemble the device.
The air flow rate does not change.	<ul style="list-style-type: none"> • Isn't the device in the manual mode (MANUAL)? • Isn't the device in the SLEEP or BABY mode? 	<ul style="list-style-type: none"> • Change to the required operating mode. • SLEEP and BAB mode only operate with the minimum air flow rate.
The air does not seem to be purified.	<ul style="list-style-type: none"> • Is the ambient air over-contaminated? • Is the room too large? • Is there any obstacle near the device? • Is the device set up where air movements are restricted? • Did you miss out on the time for cleaning and replacing the filter? 	<ul style="list-style-type: none"> • Ventilate the room before using the device. • Use the device where its coverage limit is not exceeded. (Do not set up the device at a well aired spot, such as a door or a window. • Remove all obstacles. • Set up the device at another place. • Note the filter cleaning and replacement intervals and clean the filters regularly or replace them in good time.
There is an unpleasant smell from the blow-off grille.	<ul style="list-style-type: none"> • Did the smell arise on using the device for the first time shortly after its purchase? • Do you use the device where there is considerable smoke and smell? • Did you miss out on the time for cleaning and replacing the filter? 	<ul style="list-style-type: none"> • A smell of activated carbon persists. The smell disappears within one to two weeks after the device is commissioned. The smell is one of activated carbon (charcoal) which is harmless as far as health is concerned. • Air purification efficiency may decrease where there is considerable smoke or smell. • Air the room before you use the device. • Note the filter cleaning and replacement intervals and clean the filters regularly or replace them in good time.
The device makes a noise.	<ul style="list-style-type: none"> • Is it a jangling noise? 	<ul style="list-style-type: none"> • In the sterilization mode (STERILIZATION), ions generation may be responsible for clicking sounds.
There is never any change to the air purification status display.	<ul style="list-style-type: none"> • Is there dust on the dust sensor lens? • Does the incidence of dust stay low or high? 	<ul style="list-style-type: none"> • Clean the dust sensor lens. • Set the sensor sensitivity to Level 1 (low) or Level 3 (high). • To reset the sensor, unplug the mains plug and then reconnect it after 30 seconds.
The air humidity does not rise.	<ul style="list-style-type: none"> • Is the room too large? • Is water in the water tank? • Is the evaporation cassette dirty? 	<ul style="list-style-type: none"> • Please note the recommended room size. • Fill the water tank with water. • Clean the evaporation cassette or check the interval between replacements. • No rise in the air humidity can be down to an over-large room, to the ventilation, to a dry floor or dry walls or to a covering carpet.

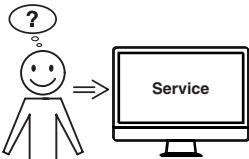

Did none of the specified solutions help you with your problem?

→ Contact: Service

• www.krug-priester.com

• service@krug-priester.com

Guarantee terms

IDEAL provides a guarantee for this device from the date of purchase.

The guarantee terms are defined by our local representative.

- If a material or design defect occurs during the guarantee period, IDEAL shall, at its discretion, repair or replace the device, or refund the purchase price.
- The warranty will only be honoured if sufficient evidence is submitted, e.g. sales receipt, and the claim under guarantee is made within the guarantee period.
- The guarantee does not cover wearing parts or parts that need to be replaced regularly.
- The guarantee shall be void if the device is not set up, deployed and cleaned/maintained correctly (in accordance with the operating instructions).
- The guarantee shall be void if the device is connected to a power supply that does not comply with the identification plate data.

Storage

We recommend storing the air purifier in its original packaging in a cool, dry place.

Spare parts and accessories

You can source spare parts via your dealer or at www.ideal.de.

Only use the manufacturer's original parts.

Repairs

Repairs must only be carried out by qualified experts or the customer service department.

This also applies if you have a defective power cable. Any attempt by untrained persons to perform repairs may pose considerable risk to the user and invalidate the warranty.

Disposal

This device must not be disposed of with any household waste! Please hand this device in at the collection points provided! Collecting and recycling electrical and electronic waste conserves valuable resources!

The packaging material can be recycled. Dispose of the packaging in an environmentally friendly manner and take it to the recyclable waste collection.

Thanks!





Legal information

The device is CE-conform and complies with the following directives:

- 2014/35/EU Low Voltage Directive
- 2014/30/EU Electromagnetic compatibility directive



Applied harmonised standards in particular

EN 55014-1:2017; EN 55014-2:2015; EN 61000-3-2:2014;
EN 61000-3-3:2013; EN 60335-1:2012+A11:2014+A13:2017;
EN 60335-2-65:2003+A1:2008+A11:2012;
EN 60335-2-98:2003+A1:2005+A2:2008; EN 62233:2008;
BS EN 55014-1; BS EN 55014-2 ;
BS EN 61000-3-2; BS EN 61000-3-3; BS EN 60335-2-65;
BS EN 60335-1; BS EN 62233:2008; BS EN 60335-2-98

The exact technical specifications can be found on the technical specifications sticker on the machine.

To claim under guarantee, the machine must still carry its original identification label.

Subject to alterations without notice.

Made in South Korea

27.01.2022
Date

Authorized representative for technical documentation

- Managing Director -

Krug & Priester GmbH & Co. KG
Simon-Schweitzer-Str. 34
D-72336 Balingen (Germany)

FR Mode d'emploi (68 – 100)

Utilisation conforme	69
Consignes de sécurité	69
Contenu de la livraison / Désignation des pièces	71
Fonctions de filtrage	72
Installation / Mise en service	73
Désignations et fonctions du panneau de commande /de l'écran	75
Fonctionnement de base	78
Modes de fonctionnement	80
Options	85
Auto-diagnostic	87
Autres réglages	88
Nettoyage et entretien	92
Caractéristiques techniques	97
Intervalles d'entretien et de remplacement des filtres	97
Remplacement du filtre	97
Accessoires	97
Pannes éventuelles	98



Préface

Nous vous remercions d'avoir opté pour un appareil de la maison IDEAL.

Utilisation conforme

- L'appareil est exclusivement destiné à la purification de l'air ambiant en intérieur.
- Veuillez lire impérativement ce mode d'emploi et observer les consignes de sécurité avant la mise en service de la machine.
Ce mode d'emploi doit être disponible à tout moment.



Consignes de sécurité

- Conservez les emballages, telles que les films d'emballage, hors de portée des enfants !
(Risque d'asphyxie)
- Respectez les consignes de sécurité pour éviter le risque d'incendie ou d'électrocution. N'utilisez l'appareil qu'à l'intérieur.
- Utilisez uniquement une prise de courant avec la tension indiquée (voir plaque signalétique).
- Ne procédez à aucune modification ou réparation sur l'appareil.
- N'utilisez l'appareil en aucun cas si le cordon d'alimentation ou la fiche secteur est endommagée ou si le branchement dans la prise murale est instable.
- Veillez à ce que le cordon d'alimentation ne soit pas pincé et ne puisse pas être endommagé d'une autre manière pendant le fonctionnement.
Posez le cordon de manière à éviter que quelqu'un puisse trébucher sur le cordon.
Le cordon d'alimentation ne doit pas être tendu.
- Débranchez la fiche en cas de non-utilisation prolongée ou à des fins de nettoyage.
- Ne touchez pas la fiche ou l'appareil avec des mains mouillées.
- Ne pulvérisiez pas de produit insecticide.
- N'utilisez pas l'appareil dans des locaux dans lesquels l'air est susceptible de contenir des vapeurs de combustibles, des vapeurs d'huile ou des poussières métalliques.
- N'utilisez pas de liquide volatil, de white-spirit, de kérosène, de diluant ou de la pâte de polissage pour le nettoyage. Ces produits risquent d'endommager la surface de l'appareil.
- N'exposez en aucun cas l'appareil à la pluie, à l'eau ou à une forte humidité de l'air, ne le placez pas dans la salle de bains ou dans la cuisine à proximité d'un lavabo ou d'un évier.
- Veillez à ce qu'aucun corps étranger ne pénètre dans les grilles d'évacuation.
- Les flammes nues et les étincelles sont à proscrire.
- L'appareil n'est pas destiné à l'élimination de gaz nocifs (monoxyde de carbone provenant par ex. d'installations de chauffage à combustion).
- L'appareil ne doit pas être utilisé par des personnes (y compris des enfants) dont les capacités physiques, sensorielles ou mentales sont réduites ou qui manquent d'expérience et de connaissances, à moins que celles-ci soient surveillées ou supervisées.

Consignes de sécurité



Consignes de sécurité

- N'obstruez jamais les orifices d'entrée et d'évacuation de l'air.
 - N'exposez pas le purificateur d'air à la lumière directe du soleil, aux flammes nues ou à la chaleur.
 - N'utilisez le purificateur d'air que dans des locaux fermés et dans les limites spécifiées dans les caractéristiques techniques. Toute utilisation non conforme peut gravement menacer la santé et même la vie des personnes.
 - N'utilisez pas l'appareil à proximité d'un détecteur de fumée. Si l'air souffle en direction d'un détecteur de fumée, l'alarme risque d'être retardée ou de ne pas se déclencher du tout.
-



Attention

Risque de blessure en raison d'un choc électrique.
Toujours débrancher la fiche secteur avant :

- l'entretien et le nettoyage
 - le déplacement de l'appareil
 - le remplacement du filtre
-



Attention

- Ne pas utiliser d'aérosols contenant des substances inflammables à proximité du purificateur d'air !
-



Attention

- Ne pas utiliser de détergents inflammables.
-

Voyant de la qualité de l'air (en couleurs, voir page 77)

Sortie d'air

Panneau de commande / Écran



Poignée

Capteur de poussière fine

Capteur d'humidité

Réservoir d'eau

Filtre de purification d'air

Couvercle du filtre/ Entrée d'air

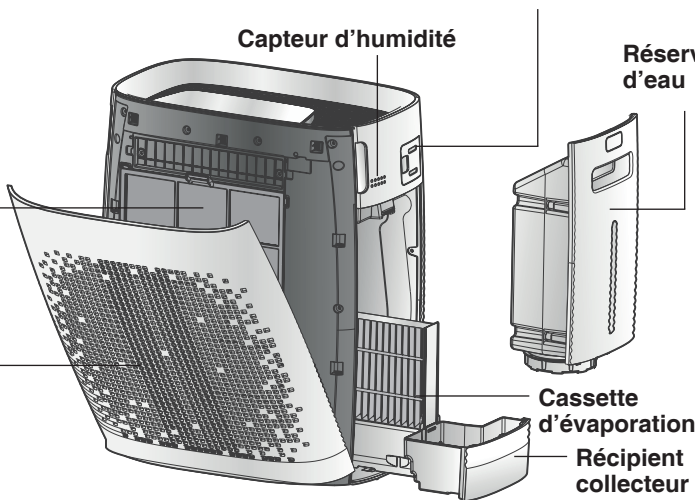

Cassette d'évaporation
Récipient collecteur



Copie du mode d'emploi



Roulettes pivotantes (4 pièces)



Vis (8 pièces)

Fonctions de filtrage

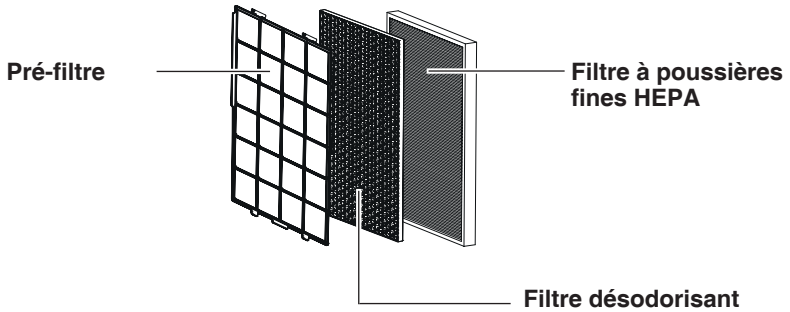

- Niveau 1 Pré-filtre** Filtre les plus grosses particules de poussière et les poils de l'air ambiant et prolonge la durée de vie des filtres.
- Niveau 2 Filtre désodorisant** Le filtre désodorisant filtre efficacement les odeurs désagréables et les gaz nocifs de l'air ambiant.
- Niveau 3 Filtre à poussières fines HEPA** Parfaitement adapté pour filtrer le pollen, les poussières fines et les allergènes de l'air ambiant.

Séquence d'installation des filtres :

Filtre à poussières fines HEPA → Filtre désodorisant → Pré-filtre

⚠ ATTENTION !

Débrancher la fiche secteur de la prise.

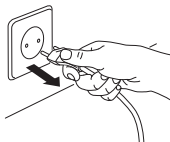

1. Ouvrez le couvercle du filtre.
Saisissez les côtés supérieur gauche et supérieur droit du couvercle du filtre pour l'ouvrir.

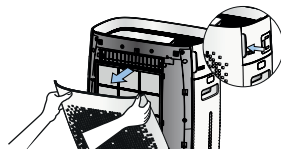

2. Retirez le filtre.
Retirez l'emballage en film de tous les filtres, à puis suivez les instructions de montage du filtre. Séquence d'installation des filtres :
Filtre à poussières fines HEPA →
Filtre désodorisant → Pré-filtre
(voir les fonctions de filtrage à la page 72)

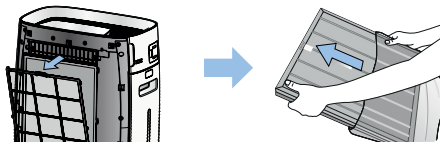

3. Replacez le couvercle du filtre sur l'appareil.

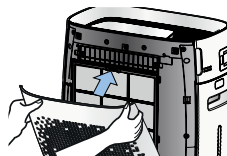

Montage des roulettes

Outils nécessaires pour le montage :

Tournevis cruciforme (non inclus dans la livraison)

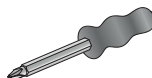

1. Retournez le purificateur d'air avec précaution.
2. Les trous pour visser les roulettes varient en fonction de la position de montage (voir illustration).
3. Serrez les vis (2 vis par roulette) à l'aide d'un tournevis cruciforme.

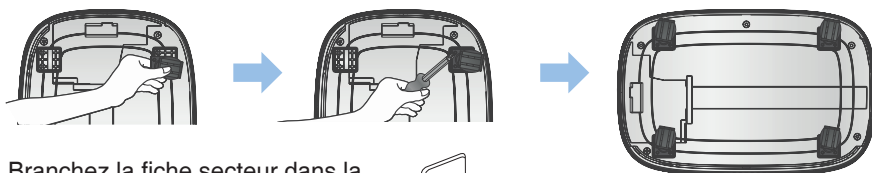
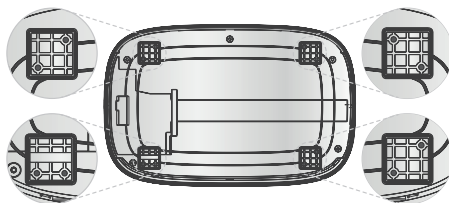

4. Branchez la fiche secteur dans la prise.

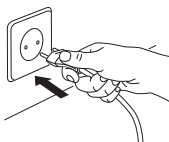

5. Appuyez sur la touche ON/OFF pour allumer l'appareil.
Utilisez la touche MODE pour régler le mode souhaité.

6. Appuyez sur la touche ON/OFF pour mettre l'appareil hors service.
→ Tous les voyants de l'unité d'affichage sont éteints.

Cassette d'évaporation / Réservoir d'eau

1. Veuillez retirer le réservoir d'eau (appuyez sur PUSH avec le pouce, déverrouillez, ouvrez et retirez).
2. Retirez avec précaution le récipient collecteur (y compris la cassette d'évaporation).

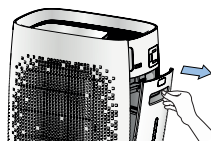

3. Retirez le film de la cassette d'évaporation et remettez-la dans le récipient collecteur.

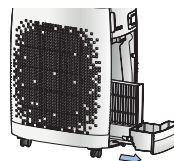

4. Ouvrez le couvercle du réservoir d'eau et remplissez-le d'eau froide du robinet.

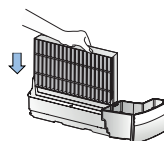

5. Refermez le couvercle du réservoir d'eau.

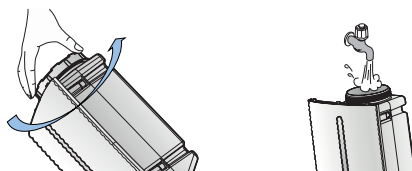

6. Repoussez le récipient collecteur dans l'appareil et insérez ensuite le réservoir d'eau.

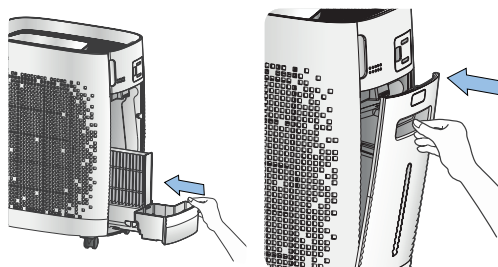

Désignations et fonctions du panneau de commande / de l'écran

Panneau de commande / Écran

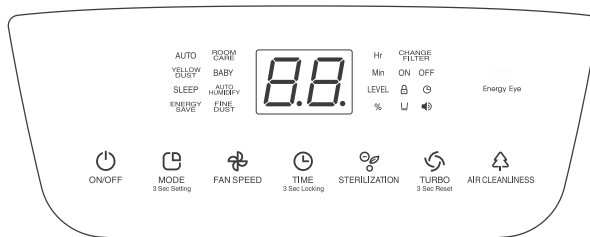

- **ON/OFF** : Mise en marche (☺ allumé) et mise hors marche (OFF = veille) de l'appareil.



- **MODE** : Sélection du mode de fonctionnement souhaité. → A chaque pression sur la touche, le mode de fonctionnement change selon la séquence AUTO, ROOM CARE, YELLOW DUST, BABY, SLEEP, AUTO HUMIDIFY et INTERVAL.



- **FAN SPEED** : Réglage des vitesses de ventilation en mode manuel.
→ A chaque pression sur la touche, la vitesse du ventilateur change selon la séquence Niveau 1, 2, 3 et 4.



- **TIMER** : Présélection et réglage de TIMER ON/OFF.
→ Vous pouvez régler le programmeur (temps de purification d'air répétée) de 1 à 12 heures (en unités d'une heure).



- **STERILIZATION** : Mise en marche et hors marche de l'ioniseur de plasma.
→ Lorsque vous appuyez sur la touche, l'icône STERILIZATION s'allume et l'ioniseur de plasma est activé. Lorsque vous appuyez à nouveau sur la touche, l'icône disparaît et l'ioniseur de plasma est désactivé.



- **TURBO** : Sélection du mode TURBO.
→ Appuyez sur la touche pour activer le mode TURBO.
Appuyez à nouveau sur la touche pour revenir au mode précédent.



- **AIR CLEANLINESS** : Contrôle de la concentration de poussières fines dans l'air.
→ Lorsque vous appuyez sur la touche, l'icône de concentration de poussières fines et les valeurs mesurées s'affichent pendant cinq secondes.



- **3 SEC SETTINGS** : Réglage de diverses fonctions.
→ Si vous maintenez la touche MODE enfoncée pendant au moins 3 secondes en mode OFF, l'appareil commute sur les différents modes de réglage en émettant un bip, et ce dans l'ordre suivant : Mode de réglage ROOM CARE, en appuyant à nouveau sur la touche MODE bip sonore ON/OFF, puis CHANGE FILTER (rappel de remplacement de filtres), sensibilité du capteur, réglage automatique de la luminosité de l'écran, ENERGY SAVE (fonction d'économie d'énergie) et durée de fonctionnement TURBO (voir pages 88 - 91).



- **VERROUILLAGE DES TOUCHES** : Verrouillage des touches pour éviter toute manipulation involontaire.
Si vous maintenez la touche enfoncée pendant au moins 3 secondes pendant le fonctionnement, le verrouillage des touches est activé. Lorsque le verrouillage des touches est activé, « L » clignote 3 fois à l'écran.

→ Le verrouillage des touches est activé, « L » s'affiche.

Pour annuler le verrouillage des touches, appuyez sur la touche et maintenez-la enfoncée pendant 3 secondes. « UL » clignote 3 fois à l'écran.

→ Le verrouillage des touches est désactivé, « L » s'éteint.



- **VOYANT DE LA QUALITÉ DE L'AIR** : Indication du degré de pureté de l'air ambiant.
→ Ce voyant s'allume lorsque la touche AIR CLEANLINESS est enfoncée pendant 3 secondes pendant le fonctionnement et s'éteint lorsque la touche est de nouveau enfoncée pendant 3 secondes.

Désignations et fonctions du panneau de commande / de l'écran

Écran



- **AUTO** : Indique que l'appareil est...en mode de purification automatique de l'air...
- **ROOM CARE** : ...en mode de purification de l'air en fonction de la taille de la pièce...
- **YELLOW DUST** : ...en mode de purification de l'air spécial pour la poussière...
- **BABY** : ...en mode de purification de l'air spécial pour les nourrissons...
- **INTERVAL** : ...en mode alternatif (marche-arrêt / marche-arrêt, ainsi de suite)...
- **SLEEP** : ...en mode de purification de l'air spécial pour le sommeil nocturne...
- **AUTO HUMIDIFY** : ...en mode d'humidification automatique...
- : ...la fonction bip sonore est activée...
→ Le voyant s'éteint lorsque la fonction bip est réglée sur OFF.
- **AUTO TIMER ON** : ...la fonction AUTO TIMER ON est activée...
- **AUTO TIMER OFF** : ...la fonction AUTO TIMER OFF est activée...
- **CHANGE FILTER** : ...il est temps de remplacer les filtres...
- : ...le verrouillage des touches est activé...
- **88 / Min / Hr / LEVEL** : ...indique la concentration de poussière fine, les réglages du programmeur et les réglages de la vitesse du ventilateur pour les différents modes de fonctionnement...
- : ...le réservoir d'eau est vide...
- **%** : ...indique le taux d'humidité (humidité de l'air).

Désignations et fonctions du panneau de commande / de l'écran

Écran

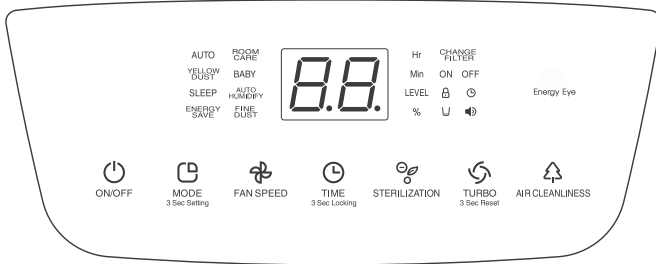

Voyant de la qualité de l'air (voir page 71) : Indique le degré de pureté de l'air ambiant dans différentes couleurs.

Degré de pollution	Niveau 1 (propre)	Niveau 2	Niveau 3	Niveau 4	Niveau 5	Niveau 6 (fortement encrassé)
Voyant de la qualité de l'air	Bleu	Bleu-vert	Vert	Jaune	Violet	Rouge

- Si vous ne mettez pas l'appareil en service après avoir branché la fiche secteur, rien ne s'affiche. Appuyez sur la touche ON/OFF pour mettre l'appareil en service.
- L'écran s'éteint automatiquement lorsque le mode BABY ou SLEEP est sélectionné ou lorsque l'obscurité est détectée en mode ENERGY SAVE activée.
- Pour afficher la pureté de l'air, appuyez sur la touche AIR CLEANLINESS et maintenez-la enfoncée pendant 3 secondes. Les réglages sont appliqués jusqu'à ce que l'appareil soit éteint.

Par ailleurs :

Si différents appareils sont utilisés dans la même pièce, les valeurs de concentration de poussières fines peuvent différer en fonction du débit d'air.

Fonctionnement de base

Fonctionnement de base

1. Branchez la fiche secteur dans une prise de courant.

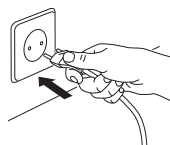

→ L'appareil passe en mode d'attente en émettant un bip sonore.

Si la fiche secteur a été débranchée pendant le fonctionnement, l'appareil fonctionne dans le mode de fonctionnement réglé précédemment.

2. Appuyez sur la touche **ON/OFF**.

→ L'icône ON/OFF s'allume à l'écran et le ventilateur se met en marche.

L'écran affiche la vitesse actuelle du ventilateur.

Le ventilateur fonctionne dans la vitesse de ventilation précédente. (Sauf TURBO)

Si le couvercle du filtre n'est pas monté, un code d'erreur s'affiche.

3. Appuyez sur la touche **MODE** pour sélectionner le mode souhaité.

→ A chaque pression sur la touche, le mode de fonctionnement change selon la séquence AUTO, ROOM CARE, YELLOW DUST, BABY, SLEEP, AUTO HUMIDIFY et INTERVAL.

4. Appuyez sur la touche **FAN SPEED** pour sélectionner manuellement la vitesse de ventilation souhaitée.

→ Appuyez sur la touche FAN SPEED pour désactiver le mode AUTO.

A chaque pression sur la touche, la vitesse du ventilateur change selon la séquence Niveau 1, 2, 3 et 4.

5. Appuyez sur la touche **TIMER** pour programmer l'arrêt de l'appareil.

→ Vous pouvez régler l'heure d'arrêt en cours de fonctionnement en appuyant sur la touche TIMER.

La touche clignote pendant 3 secondes, puis s'allume en permanence lorsque le programmeur est réglé. Vous pouvez régler le programmeur en unités d'une heure sur une période comprise entre 1 et 12 heures. Le réglage du programmeur sur « - - » annule la sélection du mode AUTO TIMER ON.

6. Appuyez sur la touche **STERILIZATION** pour activer l'ioniseur plasma.

→ Lorsque vous appuyez sur la touche, l'ioniseur plasma commence à générer des ions et l'icône s'allume. Pour arrêter la génération d'ions, appuyez sur la touche pendant le fonctionnement de l'ioniseur plasma.

Un craquement peut se produire pendant le fonctionnement de l'ioniseur de plasma. C'est tout à fait normal.

7. Appuyez sur la touche **TURBO** pour passer dans le mode de fonctionnement TURBO.

→ Sélectionnez ce mode pour accélérer la purification de l'air en réglant le ventilateur à la vitesse maximale.

Le voyant TURBO s'allume lorsque ce mode est sélectionné. Pour revenir au mode précédent, appuyez à nouveau sur la touche. Le mode TURBO est pré-réglé pour une durée de fonctionnement de 30 minutes. L'appareil revient ensuite au mode de fonctionnement précédent. La durée de fonctionnement du mode TURBO peut être modifiée dans les réglages (voir page 91).

Fonctionnement de base

Fonctionnement de base

8. Appuyez sur la touche **AIR CLEANLINESS** pour vérifier la concentration de poussières fines.

Les valeurs de concentration sont affichées sur le panneau avant pendant 5 secondes.

9. Appuyez sur la touche **AIR CLEANLINESS** et maintenez-la enfoncée pendant 3 secondes pour activer ou désactiver de façon permanente le voyant de la qualité de l'air.
10. Appuyez à nouveau sur la touche **ON/OFF** pour arrêter le fonctionnement de l'appareil.
→ Tous les voyants du panneau de commande / de l'écran s'éteignent et l'appareil se met en mode OFF.

Modes de fonctionnement

AUTO

- Appuyez une fois sur la touche ON/OFF en mode OFF.
→ Tout d'abord, l'appareil fonctionne en mode AUTO. Si un autre mode de fonctionnement a été réglé au préalable, l'appareil fonctionne dans ce mode de fonctionnement.
- L'appareil contrôle la pureté de l'air ambiant et règle la vitesse du ventilateur en conséquence.
- Pendant le fonctionnement, l'appareil affiche la vitesse actuelle du ventilateur et le taux d'humidité actuel de l'air ambiant.
- Appuyez sur la touche AIR CLEANLINESS et maintenez-la enfoncée pendant au moins 3 secondes pour activer ou désactiver le voyant de la qualité de l'air.
- Le taux d'humidité actuel et la vitesse du ventilateur sont affichés en alternance toutes les 5 secondes.



ROOM CARE

- Appuyez une fois sur la touche MODE en mode AUTO.
- L'appareil régule automatiquement la vitesse du ventilateur sur des niveaux de ventilation prédéfinis.
- Pendant le fonctionnement, l'appareil affiche la vitesse du ventilateur et le taux d'humidité actuel de l'air ambiant.
- Appuyez sur la touche AIR CLEANLINESS et maintenez-la enfoncée pendant au moins 3 secondes pour activer ou désactiver le voyant de la qualité de l'air.
- Le taux d'humidité actuel et la vitesse du ventilateur sont affichés en alternance toutes les 5 secondes.



Modes de fonctionnement

YELLOW DUST

- Appuyez deux fois sur la touche MODE en mode AUTO.
- L'appareil régule automatiquement la vitesse du ventilateur à l'aide d'algorithmes prédéfinis.
- Pendant le fonctionnement, l'appareil affiche la vitesse actuelle du ventilateur et le taux d'humidité de l'air ambiant.
- Appuyez sur la touche AIR CLEANLINESS et maintenez-la enfoncée pendant au moins 3 secondes pour activer ou désactiver le voyant de la qualité de l'air.
- Le taux d'humidité actuel et la vitesse du ventilateur sont affichés en alternance toutes les 5 secondes.



BABY

- Appuyez trois fois sur la touche MODE en mode AUTO.
- L'appareil réduit au minimum le flux d'air et active la fonction de stérilisation afin que les nourrissons puissent bien dormir.
- D'abord le voyant MODE s'allume pendant 5 secondes, puis seul BABY s'affiche.
- Le voyant de la qualité de l'air reste allumé pendant 5 secondes puis s'éteint.
- Pour activer le voyant de la qualité de l'air, appuyez sur la touche AIR CLEANLINESS et maintenez-la enfoncée pendant 3 secondes. Le voyant reste activé jusqu'à ce que la fiche secteur soit débranchée.

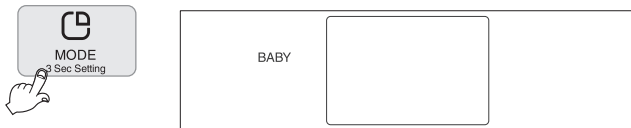

Modes de fonctionnement

SLEEP

- Appuyez 4 fois sur la touche MODE en mode AUTO.
- L'appareil réduit au minimum le flux d'air pour permettre un sommeil calme, sain et profond.
- D'abord le voyant MODE s'allume pendant 5 secondes, puis seul SLEEP s'affiche.
- Le voyant de la qualité de l'air reste allumé pendant 5 secondes puis s'éteint.
- Pour activer le voyant de la qualité de l'air, appuyez sur la touche AIR CLEANLINESS et maintenez-la enfoncée pendant 3 secondes. Le voyant reste activé jusqu'à ce que la fiche secteur soit débranchée.

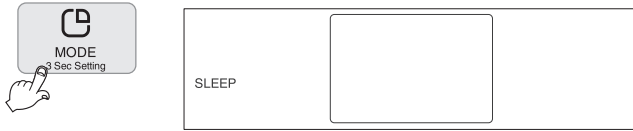

AUTO HUMIDIFY

- Appuyez 5 fois sur la touche MODE pour passer à l'humidification automatique.
- La vitesse du ventilateur est automatiquement réglée en fonction des préréglages.
- La vitesse actuelle du ventilateur et le taux d'humidité sont affichés pendant le fonctionnement.
- Pour activer ou désactiver le voyant de la qualité de l'air, appuyez sur la touche AIR CLEANLINESS et maintenez-la enfoncée pendant 3 secondes.
- Le taux d'humidité actuel et la vitesse du ventilateur sont affichés en alternance toutes les 5 secondes.



Remarque :

- En raison des différences de précision et de vitesse de réponse, les valeurs affichées peuvent différer de celles des autres hygromètres.
- La plage de mesure de l'humidité va d'un minimum de 30% à un maximum de 80%.

Modes de fonctionnement

INTERVAL

Le mode « INTERVAL » permet à l'appareil d'être actif pendant un certain temps, puis de rester (devenir) inactif pendant la même période, puis de redevenir actif, et ainsi de suite.

- Appuyez 6 fois sur la touche MODE pour accéder aux paramètres du mode INTERVAL.
→ ON et OFF s'affichent simultanément.
- Appuyez sur la touche TIME pour régler la durée de fonctionnement (le réglage peut se faire de 1 à 12 heures).
- Lorsque l'on appuie plus sur la touche TIME, l'appareil bascule sur les intervalles définies et s'arrête en fonction de la durée enregistrée.
- Cette opération correspond à la purification de l'air en mode automatique.
- Le taux d'humidité et la vitesse de ventilation sont chacun indiqués dans un intervalle de 5 secondes.



ENERGY SAVE

- Si le capteur de la fonction d'économie d'énergie détecte l'obscurité pendant le fonctionnement, tous les indicateurs, y compris le voyant de la qualité de l'air, sont éteints et l'appareil passe en mode ENERGY SAVE (économie d'énergie).
- Le mode d'économie d'énergie se termine lorsque de la lumière est à nouveau détectée ou lorsqu'une touche est appuyée.
→ Pour plus d'informations sur le réglage de la fonction d'économie d'énergie (via Energy Eye), voir page 91.

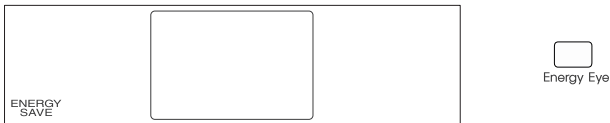

MANUAL

- Appuyez sur la touche FAN SPEED pour changer manuellement la vitesse du ventilateur.
- Appuyez sur la touche FAN SPEED pour régler la vitesse de ventilation souhaitée (1, 2, 3 ou 4).
→ Tout d'abord, le ventilateur démarre au niveau 1.
- L'appareil affiche la vitesse de ventilation à l'écran.
- Le voyant de la qualité de l'air reste allumé pendant 5 secondes puis s'éteint.
- Pour activer le voyant de la qualité de l'air, appuyez sur la touche AIR CLEANLINESS et maintenez-la enfoncée pendant 3 secondes.
→ Le voyant reste activé jusqu'à ce que la fiche secteur soit débranchée.
- Le taux d'humidité actuel et la vitesse du ventilateur sont affichés en alternance toutes les 5 secondes



STERILIZATION

- Appuyez sur la touche STERILIZATION pour activer l'ioniseur plasma. L'icône STERILIZATION s'allume sur l'unité d'affichage. Appuyez à nouveau sur la touche pour désactiver l'ioniseur plasma.



Options

AIR CLEANLINESS

- Appuyez sur la touche AIR CLEANLINESS pendant le fonctionnement pour afficher le degré de pollution pendant 5 secondes.

Degré de pollution	Niveau 1 (propre)	Niveau 2	Niveau 3	Niveau 4	Niveau 5	Niveau 6 (fortement encrassé)
Voyant de la qualité de l'air	Bleu	Bleu-vert	Vert	Jaune	Violet	Rouge

Remarque :

Si différents appareils sont utilisés dans la même pièce, les degrés de pureté de l'air et de pollution peuvent varier en fonction du débit d'air.

TURBO

- Appuyez une fois sur la touche TURBO pour passer dans ce mode de fonctionnement.
- Le ventilateur accélère à la vitesse maximale pour une purification rapide de l'air ambiant.
- Le taux d'humidité actuel et la vitesse de ventilateur 5 sont affichés en alternance toutes les 5 secondes
- Appuyez sur la touche AIR CLEANLINESS et maintenez-la enfoncée pendant au moins 3 secondes pour activer ou désactiver le voyant de la qualité de l'air.
- Le mode TURBO est pré-réglé pour une durée de fonctionnement de 30 minutes. L'appareil revient ensuite au mode de fonctionnement précédent.
- La durée de fonctionnement du mode TURBO peut être modifiée dans les réglages.



Options

AUTO TIMER OFF

- Appuyez sur la touche TIMER (en mode ON) pour activer l'arrêt automatique.
- Chaque fois que vous appuyez sur la touche TIMER, le temps augmente d'une heure ; jusqu'à 12 heures peuvent être programmées.
- L'appareil s'éteint automatiquement après l'écoulement du temps prédéfini.



AUTO TIMER ON

- En mode OFF, appuyez sur la touche TIMER pour activer la mise en marche automatique.
- Chaque fois que vous appuyez sur la touche TIMER, le temps augmente d'une heure ; jusqu'à 12 heures peuvent être programmées.
- L'appareil s'allume automatiquement après l'écoulement du temps prédéfini.
 - Tout d'abord, l'appareil fonctionne en mode AUTO. Si un autre mode de fonctionnement a été réglé au préalable, l'appareil fonctionne dans ce mode de fonctionnement.

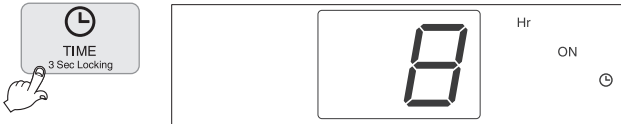

BUTTON LOCK

- Pour éviter tout dysfonctionnement pouvant survenir lors du nettoyage ou d'une manipulation par un enfant, les touches peuvent être verrouillées. Appuyez sur la touche TIMER (en mode ON) et maintenez-la enfoncée pendant au moins 3 secondes pour activer le verrouillage des touches.
- Pour annuler le verrouillage des touches, appuyez à nouveau sur la touche TIMER et maintenez-la enfoncée pendant 3 secondes.

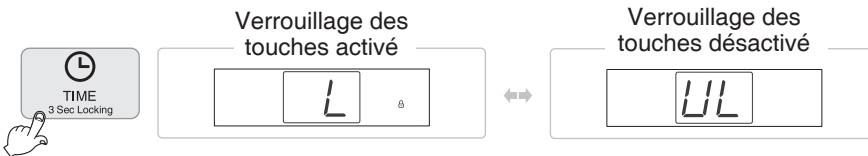

CHANGE FILTER

- Cette information indique qu'il est temps de remplacer les filtres. Une fois que les filtres ont été remplacés, acquittez le rappel de remplacement de filtres.
- Pour acquitter le rappel de remplacement de filtres, appuyez sur la touche TURBO et maintenez-la enfoncée en mode OFF pendant 3 secondes jusqu'à ce que tous les voyants de l'unité d'affichage soient éteints.

Auto-diagnostic

En cas d'utilisation non conforme ou de dysfonctionnement, l'unité d'affichage affiche les avertissements suivants. Si l'un des avertissements suivants persiste en fonctionnement normal ou après la prise d'une contre-mesure, veuillez contacter notre service après-vente.



Ce message indique un dysfonctionnement du moteur du ventilateur. Contactez notre service après-vente.



Ce message indique un dysfonctionnement du couvercle du filtre. Remettez le couvercle du filtre en place. Si cela ne résout toujours pas le problème, contactez notre service après-vente.



Ce message indique un dysfonctionnement de la mémoire. Contactez notre service après-vente.



Ce message apparaît lorsque le réservoir d'eau n'est pas inséré. Réinsérez le réservoir d'eau. Si cela ne résout pas le problème, contactez notre service après-vente.



Ce message apparaît lorsque le réservoir d'eau est vide. Veuillez remplir le réservoir d'eau. Si cela ne résout pas le problème, contactez notre service après-vente.



→ Contact : Service
• www.krug-priester.com
• service@krug-priester.com

Autres réglages

Réglage du fonctionnement en fonction de la taille de la pièce

Cette option de réglage vous permet d'adapter le fonctionnement à la taille de la pièce dans laquelle vous installez l'appareil.

1. Après avoir branché la prise secteur, le purificateur d'air est en mode OFF
→ tous les indicateurs de fonction sont éteints. Lorsque l'appareil est en marche, appuyez sur la touche ON/OFF pour l'éteindre.
2. Appuyez sur la touche MODE et maintenez-la enfoncée pendant plus de 3 secondes pour passer aux réglages de fonctionnement en fonction de la taille de la pièce.
3. L'écran affiche « [] » comme illustré ci-dessous.
4. Réglez la taille de la pièce à l'aide de la touche FAN SPEED (grande pièce → pièce moyenne → petite pièce).
5. Appuyez sur la touche FAN SPEED pour enregistrer le réglage.
→ Si vous appuyez sur la touche TIMER ou si vous n'appuyez sur aucune touche pendant plus de 20 secondes, le réglage de la fonction est annulé.

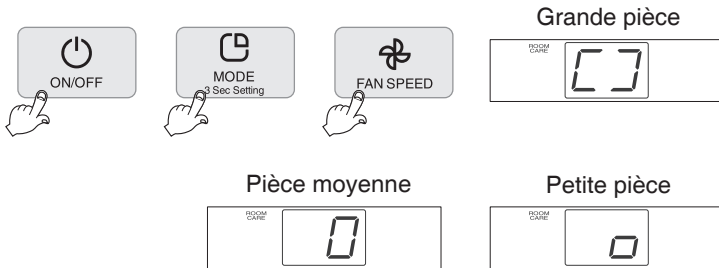

Autres réglages

Réglage du bip sonore

1. Après avoir branché la prise secteur, le purificateur d'air est en mode OFF
→ tous les indicateurs de fonction sont éteints. Lorsque l'appareil est en marche, appuyez sur la touche ON/OFF pour l'éteindre.
Appuyez sur la touche MODE et maintenez-la enfoncée pendant 3 secondes pour accéder d'abord au fonctionnement en fonction de la taille de la pièce. Appuyez ensuite à nouveau sur la touche MODE.
2. L'écran affiche « On » et «  » comme illustré ci-dessous.
3. Appuyez sur la touche FAN SPEED pour activer le bip sonore (On) ou le désactiver (_ _).
→ Lorsque « _ _ » est sélectionné avec la touche FAN SPEED, le bip sonore est désactivé.
4. Appuyez sur la touche FAN SPEED pour enregistrer le réglage.
→ Le réglage est annulé lorsque vous appuyez sur la touche TIMER ou lorsque vous mettez l'appareil hors tension.
→ Le réglage est annulé automatiquement si vous n'appuyez pas sur la touche pendant au moins 20 secondes.



Réglage du rappel de remplacement des filtres

1. Après avoir branché la prise secteur, le purificateur d'air est en mode OFF
→ tous les indicateurs de fonction sont éteints. Lorsque l'appareil est en marche, appuyez sur la touche ON/OFF pour l'éteindre.
Appuyez sur la touche MODE et maintenez-la enfoncée pendant 3 secondes pour accéder d'abord au fonctionnement en fonction de la taille de la pièce. Appuyez ensuite à nouveau deux fois sur la touche MODE.
2. L'écran affiche « On » et « CHANGE FILTER » (remplacer les filtres) comme illustré ci-dessous.
3. Appuyez sur la touche FAN SPEED pour activer ou désactiver cette option.
→ Si cette option est désactivée, vous ne recevrez pas de rappel de remplacement de filtres.
4. Appuyez sur la touche FAN SPEED pour enregistrer le réglage.
→ Le réglage est annulé lorsque vous appuyez sur la touche TIMER ou lorsque vous mettez l'appareil hors tension.
→ Le réglage est annulé automatiquement si vous n'appuyez pas sur la touche pendant au moins 20 secondes.



Autres réglages

Réglage de la sensibilité du capteur

La sensibilité du capteur peut être réglée en trois étapes : Niveau 1 « bas », niveau 2 « moyen » ou niveau 3 « haut ». Le réglage par défaut est « moyen ».

1. Après avoir branché la prise secteur, le purificateur d'air est en mode OFF
→ tous les indicateurs de fonction sont éteints. Lorsque l'appareil est en marche, appuyez sur la touche ON/OFF pour l'éteindre.
Appuyez sur la touche MODE et maintenez-la enfoncée pendant 3 secondes pour accéder d'abord au fonctionnement en fonction de la taille de la pièce. Appuyez ensuite à nouveau 3 fois sur la touche MODE.
2. L'écran affiche « 2 » comme illustré ci-dessous.
3. Appuyez sur la touche FAN SPEED pour régler le niveau 1, 2 ou 3.
→ Niveau 1 : La sensibilité du capteur est élevée. (Sélectionnez ce réglage en mode AUTO lorsque l'air est pollué mais que le débit d'air change à peine.)
→ Niveau 2 : La sensibilité du capteur est moyenne.
→ Niveau 3 : La sensibilité du capteur est faible. (Sélectionnez ce réglage en mode AUTO si l'air est propre mais que le débit d'air change fréquemment.)
4. Appuyez sur la touche FAN SPEED pour enregistrer le réglage.
→ Le réglage est annulé lorsque vous appuyez sur la touche TIMER ou lorsque vous mettez l'appareil hors tension.
→ Le réglage est annulé automatiquement si vous n'appuyez pas sur la touche pendant au moins 20 secondes.



Réglage automatique de la luminosité de l'écran

Cette fonction vous permet d'économiser de l'énergie en réduisant la luminosité de l'écran lorsqu'aucune touche n'est pressée pendant le fonctionnement.

1. Après avoir branché la prise secteur, le purificateur d'air est en mode OFF
→ tous les indicateurs de fonction sont éteints. Lorsque l'appareil est en marche, appuyez sur la touche ON/OFF pour l'éteindre.
Appuyez sur la touche MODE et maintenez-la enfoncée pendant 3 secondes pour accéder d'abord au fonctionnement en fonction de la taille de la pièce. Appuyez ensuite à nouveau 4 fois sur la touche MODE.
2. L'écran affiche « On » comme illustré ci-dessous.
3. Appuyez sur la touche FAN SPEED pour activer ou désactiver cette option.
4. Appuyez sur la touche FAN SPEED pour enregistrer le réglage.
→ Le réglage est annulé lorsque vous appuyez sur la touche TIMER ou lorsque vous mettez l'appareil hors tension.
→ Le réglage est annulé automatiquement si vous n'appuyez pas sur la touche pendant au moins 20 secondes.



Autres réglages

Energy Eye (réglage de la fonction d'économie d'énergie)

Cette fonction vous permet de minimiser la consommation d'énergie en détectant automatiquement la luminosité ambiante. Les fonctions de l'écran sont réduites au minimum lorsqu'un environnement sombre est détecté. Les instructions suivantes indiquent comment régler la sensibilité de la détection d'obscurité pour économiser de l'énergie.

- Après avoir branché la prise secteur, le purificateur d'air est en mode OFF
→ tous les indicateurs de fonction sont éteints. Lorsque l'appareil est en marche, appuyez sur la touche ON/OFF pour l'éteindre.
Appuyez sur la touche MODE et maintenez-la enfoncée pendant 3 secondes pour accéder d'abord au fonctionnement en fonction de la taille de la pièce. Appuyez ensuite à nouveau 5 fois sur la touche MODE.
- L'écran affiche « 2 » comme illustré ci-dessous.
- Sélectionnez un niveau de luminosité entre « OF » (désactivé) et « 3 » à l'aide de la touche FAN SPEED.
→ OF : Sélectionnez ce réglage pour désactiver la fonction d'économie d'énergie.
→ Niveau 1 : Fonction de détection de l'obscurité dans un environnement sombre.
→ Niveau 2 : Valeur moyenne pour la détection de l'obscurité.
→ Niveau 3 : Fonction de détection de l'obscurité dans un environnement crépusculaire.
- Appuyez sur la touche FAN SPEED pour enregistrer le réglage.
→ Si vous appuyez sur la touche TIMER ou débranchez le cordon d'alimentation, le réglage de la fonction est annulé.
→ Le réglage est annulé automatiquement si vous n'appuyez pas sur la touche pendant au moins 20 secondes.

Remarque : Le temps de réaction jusqu'à la commutation est d'environ 1 minute.



Réglage de la durée de fonctionnement du mode TURBO

Le réglage par défaut de la durée de fonctionnement du mode TURBO est de 30 minutes.

- Après avoir branché la prise secteur, le purificateur d'air est en mode OFF
→ tous les indicateurs de fonction sont éteints. Lorsque l'appareil est en marche, appuyez sur la touche ON/OFF pour l'éteindre.
Appuyez sur la touche MODE et maintenez-la enfoncée pendant 3 secondes pour accéder d'abord au fonctionnement en fonction de la taille de la pièce. Appuyez ensuite à nouveau 6 fois sur la touche MODE.
- L'écran affiche « 30 » comme illustré ci-dessous.
- Appuyez sur la touche FAN SPEED pour sélectionner 10 minutes, 20 minutes, 30 minutes, 40 minutes, 50 minutes ou durée illimitée (□ □).
- Appuyez sur la touche FAN SPEED pour enregistrer le réglage.
→ Si vous appuyez sur la touche TIMER ou débranchez le cordon d'alimentation, le réglage de la fonction est annulé.
→ Le réglage est annulé automatiquement si vous n'appuyez pas sur la touche pendant au moins 20 secondes.



Nettoyage et entretien

Nettoyage du capteur de poussière fine (tous les deux mois)

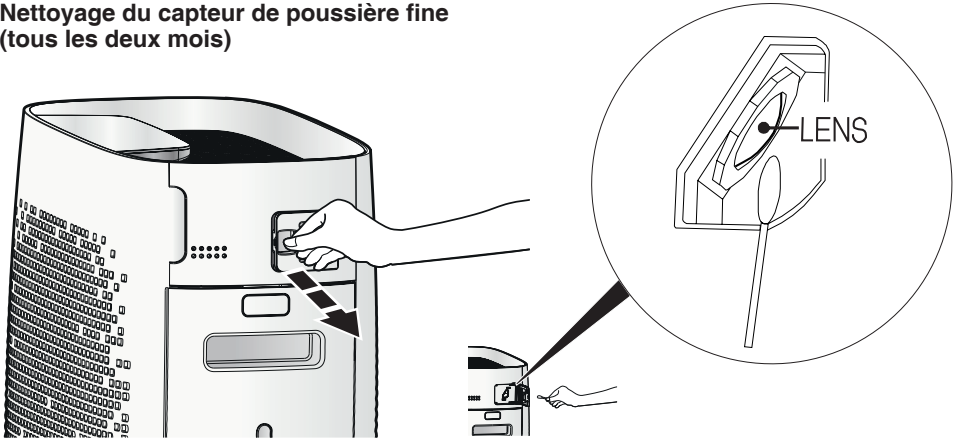

1. Ouvrez le clapet du capteur.
2. Nettoyez avec précaution le capteur à l'aide d'une brosse douce ou d'un aspirateur.
3. Essuyez soigneusement la lentille du capteur (LENS) avec un coton-tige.
4. Refermez le clapet du capteur.

Remarque :

Ne nettoyez pas le capteur avec des détergents contenant des composants volatils tels que de l'alcool ou de l'acétone.

Si la lentille du capteur est couverte de poussière, il se peut que le voyant de la qualité de l'air s'allume en « rouge » (fortement encrassé). Dans ce cas, nettoyez à nouveau soigneusement le capteur.

Nettoyage et entretien

Nettoyage et entretien

⚠ ATTENTION :
Avant tous travaux de nettoyage et d'entretien, débrancher la fiche secteur !

Nettoyage du boîtier de l'appareil (si nécessaire)

Nettoyez le boîtier du purificateur d'air avec un chiffon non pelucheux imbibé d'une solution savonneuse.

- N'utilisez pas de solvants.
Ces produits risquent d'attaquer la surface du boîtier.
- Protégez le purificateur d'air de l'eau.



Nettoyage de la sortie d'air (si nécessaire)

1. Appuyez avec les deux mains sur l'arrière de la grille en haut de l'appareil, tel qu'illustré, de façon à ce qu'elle se replie vers le haut à l'avant.



2. Saisissez la grille de ce côté et tirez-la vers l'avant.



3. Nettoyez la grille à l'aide d'une brosse douce ou d'un aspirateur.

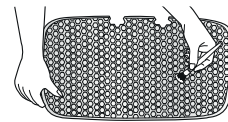

4. Utilisez une brosse douce ou un aspirateur pour enlever la poussière de l'ouverture de ventilation.

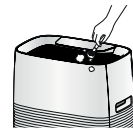

Nettoyage et entretien

⚠ ATTENTION : Avant tous travaux de nettoyage et d'entretien, débrancher la fiche secteur !

Nettoyage du réservoir d'eau (tous les jours)

1. Retirez le réservoir d'eau sur le côté de l'appareil et dévissez le couvercle.
Le couvercle se trouve sous le réservoir d'eau. Le réservoir d'eau peut être ouvert plus facilement en appuyant sur la goupille située au milieu du couvercle pour casser le vide. S'il y a encore de l'eau dans le réservoir, videz-le et rincez brièvement le réservoir.

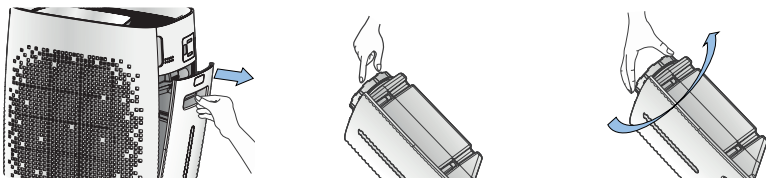

2. Remplissez le réservoir d'eau avec du gros sel ou un détergent neutre et de l'eau, fermez le couvercle et secouez le réservoir 4 à 5 fois.

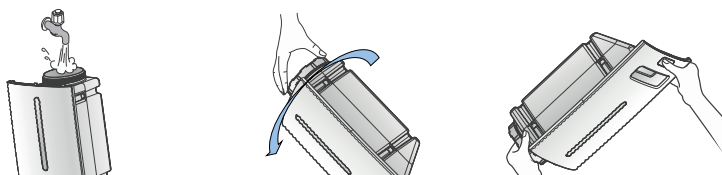

3. Dévissez le couvercle et rincez le réservoir d'eau et le couvercle sous l'eau courante.
→ Pour éliminer les résidus de sel ou de détergent, rincez le réservoir et le couvercle au moins 3 fois.

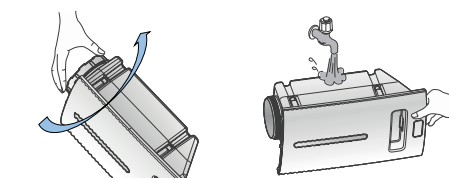

4. Videz complètement le réservoir d'eau et laissez-le sécher. Revissez le couvercle et remettez le réservoir dans l'appareil.

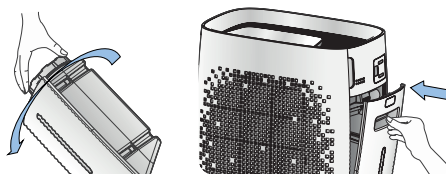

Vissez le couvercle dans le sens des aiguilles d'une montre (vers CLOSE).

Lors de la première utilisation de l'appareil, il peut s'écouler un certain temps avant que l'appareil ne fonctionne correctement, car l'eau doit d'abord atteindre la cassette d'évaporation.

Vérifiez toujours l'état de la bouteille d'eau lorsque vous ajoutez de l'eau. Si elle est encrassée, nettoyez la bouteille.

Nettoyage et entretien

⚠ ATTENTION : Avant tous travaux de nettoyage et d'entretien, débrancher la fiche secteur !

Nettoyage du récipient collecteur (tous les jours)

1. Retirez le réservoir d'eau sur le côté de l'appareil.
→ Veillez à ce que l'eau ne déborde pas.

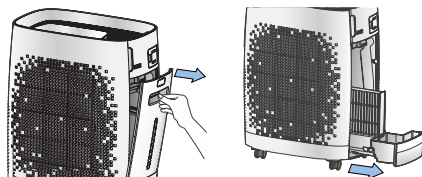

2. Retirez la cassette d'évaporation du récipient collecteur.
→ Lorsque vous retirez la cassette d'évaporation, l'eau absorbée peut fuir.
→ Placez la cassette d'évaporation dans de l'eau du robinet à température ambiante pendant 30 minutes. Puis nettoyez délicatement le filtre avec une brosse sous l'eau courante.

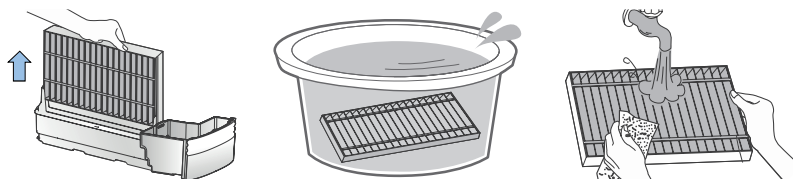

3. Essuyez le récipient collecteur sous l'eau courante à l'aide d'un chiffon doux ou d'une brosse de nettoyage et d'un détergent doux.
→ Essuyez le récipient collecteur avec un chiffon doux et sec.

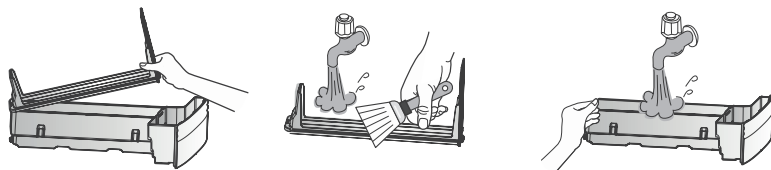

4. Remontez le tout dans l'ordre inverse.

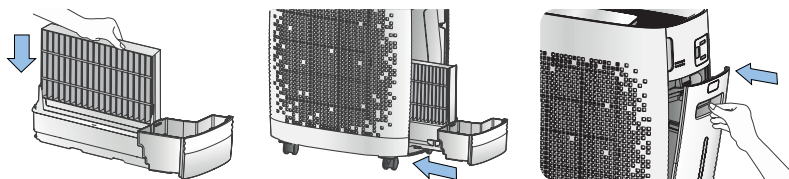

Remarque :

- Si le récipient collecteur, la cassette d'évaporation et le réservoir d'eau ne sont pas correctement réassemblés après le nettoyage, l'appareil ne fonctionnera pas.
- La décoloration et les dépôts calcaires à la surface du filtre sont un phénomène naturel qui se produit lorsque l'eau contenant des minéraux s'évapore. Selon la qualité de l'eau et les conditions environnementales, ce phénomène se produit dans une plus ou moins grande mesure.
 - En cas de décoloration ou de dépôt, l'efficacité de l'humidification peut être altérée.
Par conséquent, placez la cassette d'évaporation dans l'eau une fois par semaine pendant 30 minutes, puis nettoyez-la sous l'eau courante.
- Si de nombreux contaminants adhèrent à la cassette d'évaporation et au récipient collecteur, l'efficacité de l'humidification peut être altérée ou il peut être difficile de nettoyer le récipient collecteur. Cela entraîne la formation d'odeurs et une détérioration des performances de l'appareil.

Nettoyage et entretien

⚠ ATTENTION : Avant tous travaux de nettoyage et d'entretien, débrancher la fiche secteur !

Nettoyage du boîtier de l'appareil (si nécessaire)

1. Ouvrez le couvercle du filtre.

→ Saisissez les côtés supérieur gauche et supérieur droit du couvercle du filtre pour l'ouvrir.

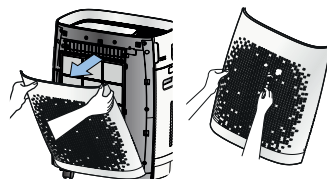

2. Nettoyez la surface du filtre à l'aide d'un aspirateur réglé au niveau le plus bas.

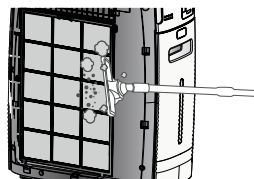

3. Retirez le pré-filtre en tirant sur la poignée.

Nettoyez le avec un chiffon non pelucheux imbibé d'une solution savonneuse.

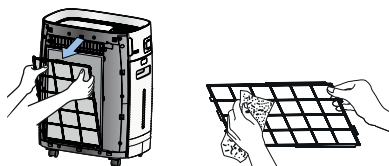

4. Montez le filtre et replacez le couvercle du filtre.

→ Veillez à insérer correctement le filtre dans les rainures (CLIC).

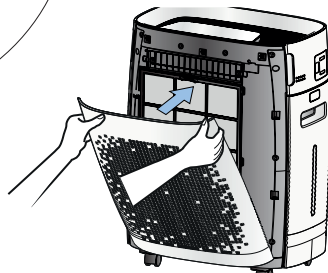
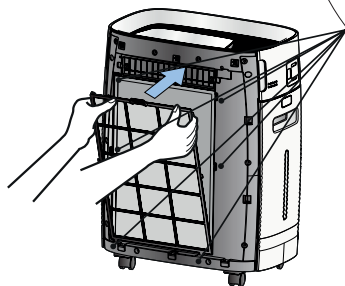
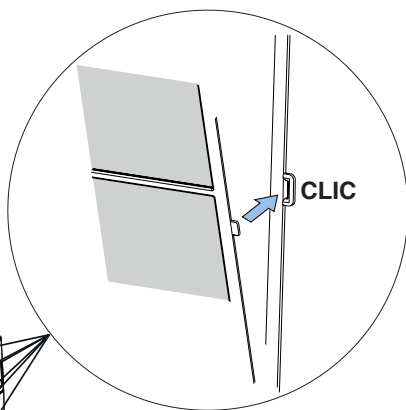

Caractéristiques techniques / Intervalles d'entretien et de remplacement des filtres / Remplacement des filtres / Accessoires

Caractéristiques techniques

Tension d'alimentation	220-240 V / 50 Hz
Vitesses de ventilation	6 (incl. SLEEP & TURBO)
Puissance	25 W
Adapté aux pièces spacieuses	25 - 45 m ² *
Capacité d'humidification	300 ml/h
Capacité de purification	Jusqu'à 300 m ³ /h
Niveau sonore	26 - 52 dB (A)
Capacité du réservoir d'eau	2,5 l
Poids	9,4 kg
Dimensions (H x L x P)	548 x 430 x 275 mm

Sous réserve de modifications techniques.

* Pour une hauteur de 2,50 m

Intervalles d'entretien et de remplacement des filtres

Filtre	Intervalle	Nettoyage / Remplacement
Pré-filtre	Si nécessaire	Nettoyage
Filtre désodorisant	Tous les 12 mois	Remplacement
Filtre à poussières fines HEPA	Tous les 12 mois	Remplacement
Cassette d'évaporation	Toutes les semaines Tous les 4 mois	Nettoyage Remplacement

Remplacement du filtre

Remarque :

La languette à tirer des filtres doit pointer vers l'avant lors de l'installation.

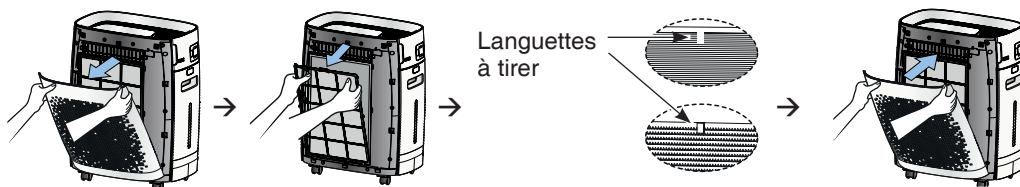

Accessoires

Filtre désodorisant + filtre à poussières fines HEPA (kit)

Réf. 8736 001

Cassette d'évaporation

Réf. 8736 002

Pannes éventuelles

Problème	Liste de contrôle	Recommandation
L'appareil ne fonctionne pas bien que j'appuie sur la touche ON/OFF.	<ul style="list-style-type: none"> Le cordon d'alimentation est-il branché dans la prise de courant ? La pièce n'est-elle pas assombrée ? L'appareil est-il correctement assemblé ? 	<ul style="list-style-type: none"> Branchez la fiche secteur dans une prise 220-240 V, 50 Hz. Vérifiez les réglages de la fonction d'économie d'énergie (voir page 91) Assemblez l'appareil correctement.
Le débit d'air ne change pas.	<ul style="list-style-type: none"> L'appareil n'est pas en mode manuel (MANUAL) ? L'appareil n'est pas en mode en mode SLEEP ou BABY ? 	<ul style="list-style-type: none"> Commutez sur le mode de fonctionnement souhaité. Les modes SLEEP et BABY ne fonctionnent qu'avec un flux d'air minimum.
L'air ne semble pas être purifié.	<ul style="list-style-type: none"> L'air ambiant est-il trop pollué ? La pièce est-elle trop grande ? Y a-t-il un obstacle à proximité de l'appareil ? L'appareil est-il installé dans un endroit où l'air ne peut pas circuler librement ? Avez-vous oublié de nettoyer et de remplacer le filtre ? 	<ul style="list-style-type: none"> Aérez la pièce avant d'utiliser l'appareil. Utilisez l'appareil dans un espace qui ne dépasse pas sa capacité. Ne placez pas l'appareil dans un endroit bien ventilé comme devant une porte ou une fenêtre. Enlevez toutes les obstructions. Déplacez l'appareil à un autre endroit. Respectez les intervalles de nettoyage et de remplacement des filtres et nettoyez-les régulièrement ou remplacez-les à temps.
Une odeur désagréable provient de la grille de sortie d'air.	<ul style="list-style-type: none"> L'odeur est-elle apparue peu après l'achat de l'appareil lors de sa première utilisation ? Utilisez-vous l'appareil dans un endroit où il y a beaucoup de fumée ou d'odeurs ? Avez-vous oublié de nettoyer et de remplacer le filtre ? 	<ul style="list-style-type: none"> C'est l'odeur du charbon actif. L'odeur disparaît une à deux semaines après la mise en service de l'appareil. C'est l'odeur du charbon actif (charbon de bois), qui est inoffensive pour la santé humaine. Les performances d'épuration de l'air peuvent diminuer dans les endroits où la pollution par la fumée ou les odeurs est élevée. Aérez la pièce avant d'utiliser l'appareil. Respectez les intervalles de nettoyage et de remplacement des filtres et nettoyez-les régulièrement ou remplacez-les à temps.
L'appareil fait du bruit.	<ul style="list-style-type: none"> Est-ce un bruit de cliquetis ? 	<ul style="list-style-type: none"> En mode stérilisation (STERILIZATION), la génération d'ions peut provoquer des clics.
La couleur de l'affichage de l'état de la purification de l'air est toujours la même.	<ul style="list-style-type: none"> Y a-t-il de la poussière sur la lentille du capteur de poussière ? L'état de la concentration de poussières reste-t-il faible ou élevé ? 	<ul style="list-style-type: none"> Nettoyez la lentille du capteur de poussière. Réglez la sensibilité du capteur au niveau 1 (faible) ou au niveau 3 (élevé). Pour réinitialiser le capteur, débranchez le cordon d'alimentation et rebranchez-le après 30 secondes.
L'humidité n'augmente pas.	<ul style="list-style-type: none"> La pièce est-elle trop grande ? Y a-t-il de l'eau dans le réservoir d'eau ? La cassette d'évaporation est-elle encrassée ? 	<ul style="list-style-type: none"> Veillez respecter les dimensions de pièce recommandées. Remplissez le réservoir d'eau avec de l'eau. Nettoyez la cartouche d'évaporation ou vérifiez l'intervalle de remplacement. Si l'humidité n'augmente pas, cela peut être dû à une pièce trop grande, à la ventilation, à un plancher ou des murs secs, ou à une moquette qui est recouverte.

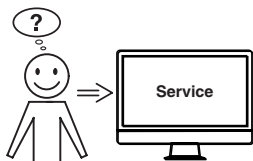

Aucune des solutions proposées ici ne peut vous aider ?

→ Contact : Service

• www.krug-priester.com

• service@krug-priester.com

Clauses de garantie

IDEAL accorde une garantie pour cet appareil à partir de la date d'achat.

Les clauses de garantie sont fixées par notre filiale du pays concerné.

- Si un vice de matière ou de construction apparaît pendant la période de garantie, IDEAL procédera à la réparation, au remplacement ou au remboursement du prix d'achat de l'appareil selon sa propre évaluation.
- Les prestations de garantie ne pourront être fournies que si des justificatifs suffisants, p.ex. un bon d'achat, sont présentés et que le droit à garantie est réclamé pendant la période de garantie.
- La garantie ne couvre pas les pièces d'usure ni les pièces à changer régulièrement.
- La garantie expire si l'appareil n'est pas installé, utilisé et nettoyé/entretenu correctement (conformément aux indications du mode d'emploi).
- La garantie expire si l'appareil est branché sur une alimentation électrique non conforme aux indications de la plaque signalétique.

Stockage

Conserver le purificateur d'air de préférence dans son emballage d'origine à un endroit sec et pas trop chaud.

Pièces de rechange et accessoires

Vous pouvez vous procurer des pièces de rechange auprès de votre revendeur spécialisé ou sur www.ideal.de.

N'utilisez que des pièces d'origine du fabricant.

Réparations

Ne confiez les réparations qu'à des spécialistes ou au service après-vente. Ceci s'applique également à un cordon d'alimentation défectueux. Des réparations effectuées de manière inappropriée peuvent générer des risques considérables pour l'utilisateur et entraîner une perte de la garantie.

Mise au rebut

Cet appareil ne doit pas être jeté avec les ordures ménagères ! Veuillez déposer cet appareil dans les points de collecte prévus à cet effet ! La collecte et le recyclage des déchets électriques et électroniques permet la préservation de précieuses ressources ! Le matériau d'emballage est recyclable. Éliminez l'emballage dans le respect de l'environnement et apportez-le dans un point de collecte des matières recyclables.

Merci !





Informations légales

L'appareil est conforme à la norme CE et aux directives suivantes :

- 2014/35/UE Directive Basse Tension
- 2014/30/UE EMV directives compatibilité électromagnétique

Normes harmonisées utilisées, notamment

EN 55014-1:2017; EN 55014-2:2015; EN 61000-3-2:2014;
EN 61000-3-3:2013; EN 60335-1:2012+A11:2014+A13:2017;
EN 60335-2-65:2003+A1:2008+A11:2012;
EN 60335-2-98:2003+A1:2005+A2:2008; EN 62233:2008;
BS EN 55014-1; BS EN 55014-2 ;
BS EN 61000-3-2; BS EN 61000-3-3; BS EN 60335-2-65;
BS EN 60335-1; BS EN 62233:2008; BS EN 60335-2-98

Les indications techniques se retrouvent sur la plaque signalétique de la machine.

Pour bénéficier de la garantie, la machine doit pouvoir être identifiée par sa plaque signalétique.

Sous réserve de modifications techniques.

Made in South Korea

27/01/2022
Date

Représentant autorisé pour la documentation technique

- Directeur général -

Krug & Priester GmbH & Co. KG
Simon-Schweitzer-Str. 34
D-72336 Balingen (Allemagne)

PL Instrukcja obsługi (101 – 133)

Użytkowanie zgodne z przeznaczeniem	102
Wskazówki bezpieczeństwa	102
Zakres dostawy / nazwy części	104
Funkcje filtra	105
Instalacja / rozruch	106
Nazwy i działanie panelu obsługi / wyświetlacza	108
Tryb podstawowy	111
Tryby pracy	113
Opcje	118
Autodiagnostyka	120
Pozostałe ustawienia	121
Czyszczenie i konserwacja	125
Dane techniczne	130
Okres czyszczenia i wymiany filtra	130
Wymiana filtra	130
Akcesoria	130
Możliwe usterki	131



Wstęp

Dziękujemy, że wybrali Państwo produkt firmy IDEAL.

Użytkowanie zgodne z przeznaczeniem

- Urządzenie służy wyłącznie do czyszczenia i nawilżania powietrza w pomieszczeniu wewnątrz budynku.
 - Przed uruchomieniem urządzenia należy koniecznie przeczytać niniejszą instrukcję eksploatacji i przestrzegać podanych w niej wskazówek bezpieczeństwa.
- Instrukcja eksploatacji musi być stale dostępna.
-



Wskazówki bezpieczeństwa

- Materiały opakowaniowe, np. folię trzymać z dala od dzieci! (niebezpieczeństwo uduszenia)
- Należy przestrzegać niniejszych instrukcji bezpieczeństwa, aby zmniejszyć ryzyko wzniesienia ognia lub porażenia prądem. Urządzenie użytkować wyłącznie w pomieszczeniach.
- Urządzenie podłączać wyłącznie do sieci elektrycznej o podanym na obudowie napięciu (patrz tabliczka znamionowa).
- Nie dokonywać w urządzeniu zmian lub napraw urządzenia.
- Pod żadnym pozorem nie wolno używać urządzenia, jeżeli kabel lub wtyczka sieciowa jest uszkodzona, bądź też jeżeli gniazdo ściennie się rusza.
- Podczas użytkowania należy uważać, by kabel sieciowy nie został zakleszczony lub aby nie został uszkodzony w inny sposób. Kabel należy ułożyć tak, aby nikt się o niego nie potknął.
- Nie obciążać kabla sieciowego poprzez naciąganie.
- W przypadku dłuższej przerwy w użytkowaniu lub w celu wyczyszczenia urządzenia wyciągnąć wtyczkę z gniazda sieciowego.
- Nie wolno dotykać wtyczki lub urządzenia mokrymi rękami.
- Prosimy nie rozpylać środków przeciw insektom w pobliżu urządzenia.
- Nie używać urządzenia w pomieszczeniach, w których powietrze może zawierać opary palnych substancji, mgiełkę olejową lub metalowy pył.
- Do czyszczenia nie wolno używać silnie lotnych cieczy, benzyny, rozcieńczalników do farb lub past polerskich. Mogłyby uszkodzić powierzchnię urządzenia.
- W żadnym wypadku nie narażać urządzenia na deszcz, wodę, wilgoć lub wysoką wilgotność powietrza, nie ustawiać w łazience lub w kuchni obok umywalki lub zlewu.
- Do kratki wylotowej nie mogą przedostać się żadne obce ciała.
- Unikać otwartego ognia i iskiei.
- Urządzenie nie nadaje się do usuwania szkodliwych gazów (tlenek węgla, np. z instalacji grzewczych palnikowych).
- Urządzenie nie może być obsługiwane przez osoby (także dzieci) z ograniczonymi zdolnościami fizycznymi, sensorycznymi lub psychicznymi lub nieposiadające doświadczenia i wiedzy, chyba że będą nadzorowane i doglądane.

Wskazówki bezpieczeństwa



Wskazówki bezpieczeństwa

- Nie blokować wlotu i wylotu powietrza.
 - Nie narażać oczyszczacza powietrza na bezpośrednie światło słoneczne, otwarty ogień lub ciepło.
 - Oczyszczacz powietrza stosować wyłącznie w pomieszczeniach zamkniętych i w ramach określonych danych technicznych. Zastosowanie niezgodne z przeznaczeniem może być groźne dla życia i zdrowia.
 - Nie stosować urządzenia w pobliżu sygnalizatora dymu. Jeżeli w kierunku sygnalizatora dymu będzie dmuchane powietrze, alarm może być opóźniony w ogóle może nie dojść do jego wyzwolenia.
-



Uwaga

Niebezpieczeństwo porażenia prądem elektrycznym.

Zawsze wyciągać wtyczkę z gniazdka przed:

- konserwacją i czyszczeniem
 - przestawianiem urządzenia
 - wymianą filtra
-



Uwaga

- W pobliżu oczyszczacza powietrza nie używać aerozoli zawierających palne substancje!
-



Uwaga

- Nie stosować palnych środków czyszczących.
-

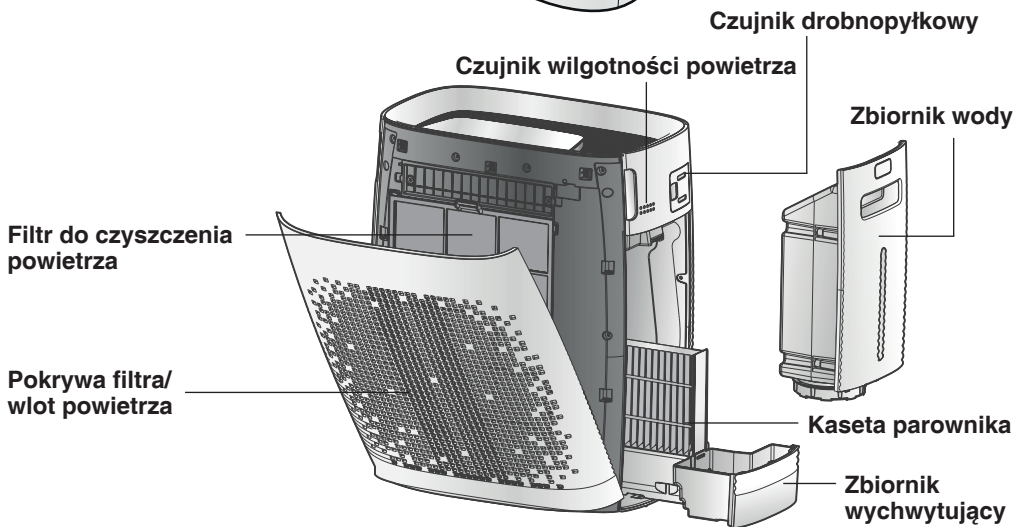

Drukowana instrukcja eksploatacji



Kółka kierowane (4 sztuki)



śruby (8 sztuk)

Funkcje filtra

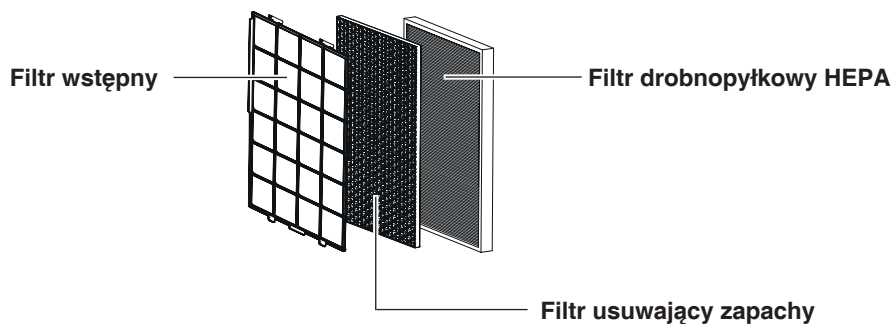

Stopień 1	filtr wstępny	Odfiltrowuje większe cząsteczki pyłu i włosy z powietrza i przedłuża żywotność filtra.
Stopień 2	filtr usuwający zapachy	Filtr usuwający zapachy odfiltrowuje skutecznie nieprzyjemne zapachy i szkodliwe dla zdrowia gazy z powietrza pomieszczenia.
Stopień 3	filtr drobnopłytkowy HEPA	Nadaje się do filtrowania pyłków, drobnego kurzu i alergenów z powietrza otoczenia.

Kolejność montowania filtrów:

filtr drobnopłytkowy HEPA → filtr usuwający zapachy → filtr wstępny

⚠ UWAGA!

Wyciągnąć wtyk sieciowy z gniazda.

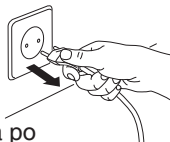

1. Otworzyć pokrywę filtrów.
Chwycić pokrywę filtrów w celu otwarcia po lewej i prawej stronie u góry.

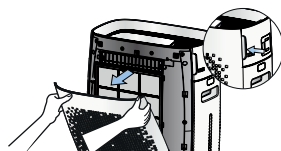

2. Wyciągnąć filtry.
Usunąć foliowe opakowanie z wszystkich filtrów, a następnie przestrzegać instrukcji montażu filtrów: Filtr drobnopylekowy HEPA → filtr usuwający zapachy → filtr wstępny (patrz funkcje filtra na stronie 105)

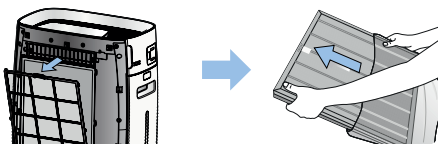

3. Ponownie umieścić pokrywę filtrów w urządzeniu.

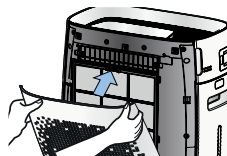

Montaż rolek

Narzędzia wymagane do montażu: Śrubokręt krzyżakowy (nie wchodzi w zakres dostawy)

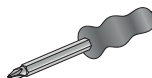

1. Ostrożnie odwrócić oczyszczacz do góry nogami.
2. Otwory do przykręcenia kółek różnią się w zależności od pozycji montażowej (patrz rysunek).
3. Dociągnąć śruby (po 2 śruby na kółko) przy pomocy śrubokręta krzyżakowego.

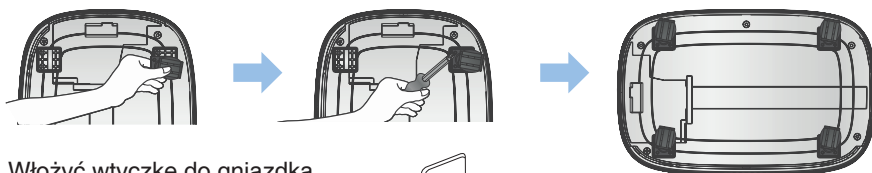
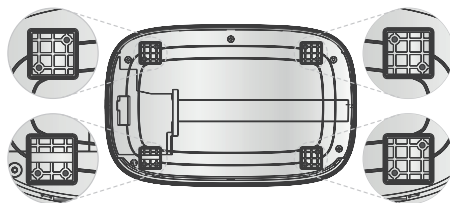

4. Włożyć wtyczkę do gniazdka.
5. Nacisnąć przycisk ON/OFF, aby włączyć urządzenie.
Nacisnąć przycisk MODE, aby ustawić ręcznie żądany tryb pracy.
6. Nacisnąć przycisk ON/OFF, aby zakończyć pracę urządzenia.
→ Wszystkie wskaźniki na jednostce wskazującej są wyłączone.

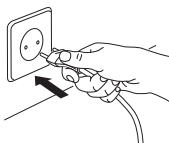

Kaseta parownika / zbiornik wody

1. Proszę usunąć zbiornik wody (nacisnąć kciukiem na PUSH, odblokować, otworzyć i wyciągnąć).

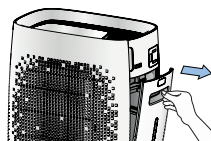

2. Ostrożnie wyciągnąć zbiornik wyłapujący (wraz z kasetą parownika).

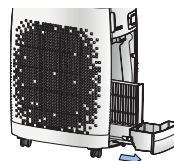

3. Usunąć folię z kasety parownika i ponownie wstawić pojemnik wyłapujący.

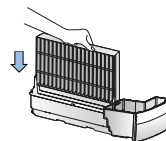

4. Otworzyć pokrywę pojemnika wody i napęlnić zimną wodą wodociągową.

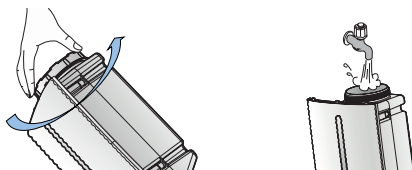

5. Zamknąć pokrywę pojemnika wody.



6. Proszę wsunąć pojemnik wyłapujący z powrotem do urządzenia i wstawić zbiornik na wodę.

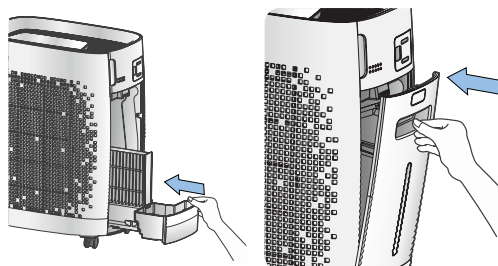

Nazwy i działanie panelu obsługi / wyświetlacza

Panel obsługi / wyświetlacz

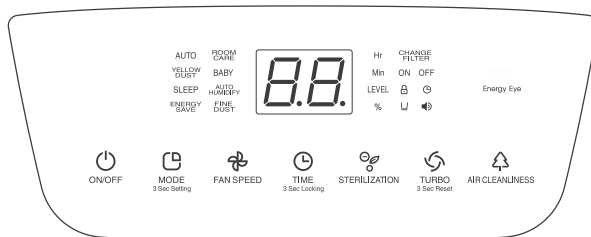

ON/OFF

- **ON/OFF:** zał. (☰ świeci się) - wyłączenie (tryb OFF = standby) urządzenia.



MODE
3 Sec Setting

- **MODE:** wybór żądanego trybu pracy.
→ każde naciśnięcie przycisku powoduje zmianę trybu pracy w kolejności AUTO, ROOM CARE, YELLOW DUST, BABY, SLEEP, AUTO HUMIDIFY i INTERVAL.



FAN SPEED

- **FAN SPEED:** ustawianie stopni wentylatora w trybie ręcznym.
→ Każde naciśnięcie przycisku zmienia prędkość wentylatora w kolejności stopień 1, 2, 3 i 4.



TIME
3 Sec Locking

- **TIMER:** Wybór wstępny i ustawienie TIMER ON/OFF.
→ Istnieje możliwość ustawienia timera (czas powtarzającego się czyszczenia powietrza) od 1 do 12 godzin (w jednostkach do godziny).



STERILIZATION

- **STERILIZATION:** włączanie i wyłączenie jonizatora plazmowego.
→ Po naciśnięciu przycisku zaświeci się ikona STERILIZATION i zostanie aktywowany jonizator plazmowy. Po ponownym naciśnięciu przycisku ikona STERILIZATION zgaśnie i jonizator plazmowy zostanie dezaktywowany.



TURBO
3 Sec Reset

- **TURBO:** Wybór trybu TURBO.
→ Nacisnąć przycisk, aby włączyć tryb TURBO.
Ponownie nacisnąć przycisk, aby powrócić do poprzedniego trybu pracy.



AIR CLEANLINESS

- **AIR CLEANLINESS:** Sprawdzenie stężenia drobnych pyłków powietrza.
→ Po naciśnięciu przycisku przez pięć sekund wyświetlany będzie symbol stężenia drobnych pyłków i wartości pomiarowe.



MODE
3 Sec Setting

- **3 SEC SETTINGS:** Ustawianie różnych funkcji.
→ Jeżeli przycisk MODE będzie przyciskany w trybie OFF przez przynajmniej 3 sekundy, urządzenia przechodzi z dźwiękiem do różnych trybów ustawień w następującej kolejności: tryb ustawień ROOM CARE, kolejne dotknięcie przycisku MODE dźwięk piszczenia ON/OFF, następnie CHANGE FILTER (przypomnienie o wymianie filtra), czułość czujnika, automatyczna jasność wyświetlacza, ENERGY SAVE (funkcja oszczędzania energii) i czas trwania trybu TURBO (patrz strony 121 - 124).



TIME
3 Sec Locking

- **BLOKADA PRZYCISKÓW:** Blokowanie przycisków przed niechcianym uruchomieniem.
Jeżeli podczas pracy przycisk zostanie przytrzymany przez min. 3 sekundy, zostanie aktywowana blokada przycisków. W przypadku aktywacji blokady przycisków na wyświetlaczu zamiga 3-krotnie wskazanie „L”.
→ Blokada przycisków jest aktywowana, wyświetla się „L”.
Aby ponownie zawiesić blokadę przycisków, przytrzymać przez 3 sekundy wciśnięty przycisk. Na wyświetlaczu 3-krotnie zamiga „UL”.
→ Blokada przycisków zostaje dezaktywowana i gaśnie „L”.



AIR CLEANLINESS

- **WSKAŹNIK JAKOŚCI POWIETRZA:** Wskazanie stopnia czystości powietrza otoczenia.
→ Ten wskaźnik zapala się, gdy przycisk AIR CLEANLINESS zostanie wciśnięty i przytrzymany przez 3 sekundy i gaśnie, gdy ponownie zostanie wciśnięty i przytrzymany przez 3 sekundy.

Nazwy i działanie panelu obsługi / wyświetlacza

Wyświetlacz



- **AUTO:** Pokazuje że urządzenie znajduje się...w automatycznym trybie czyszczenia powietrza...
- **ROOM CARE:** ...w niezależnym od pomieszczenia trybie czyszczenia powietrza...
- **YELLOW DUST:** ...w specjalnym trybie czyszczenia powietrza z kurzu...
- **BABY:** ...w specjalnym trybie czyszczenia powietrza dla małych dzieci...
- **INTERVAL:** ...w trybie powtarzalnego oczyszczania powietrza...
- **SLEEP:** ...w specjalnym trybie czyszczenia powietrza podczas ciszy nocnej...
- **AUTO HUMIDIFY:** ...w automatycznym trybie nawilżania powietrza...
- : ...funkcja piszczenia jest włączona...
→ Wskaźnik gaśnie, jeżeli funkcja piszczenia jest ustawiona na OFF.
- **AUTO TIMER ON:** ...funkcja AUTO TIMER ON jest włączona...
- **AUTO TIMER OFF:** ...funkcja AUTO TIMER OFF jest włączona...
- **CHANGE FILTER:** ...nadszedł czas na wymianę filtra...
- : ...blokada przycisków jest aktywna...
- **88 / Min / Hr / LEVEL:** ...pokazuje stężenie drobnych pyłków, ustawienia timera i ustawienia prędkości obrotowej wentylatora dla różnych trybów pracy...
- : ...gdy pojemnik dozowania jest pusty...
- % : ...wskazuje stopień wilgotności (wilgotność powietrza).

Nazwy i działanie panelu obsługi / wyświetlacza

Wyświetlacz

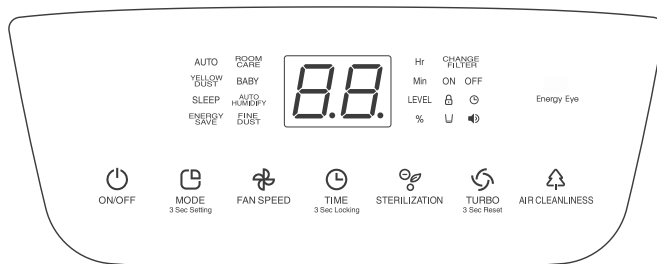

Wskaźnik jakości powietrza (patrz strona 104): Pokazuje stopień czystości powietrza w pomieszczeniu przy pomocy różnych kolorów.

Stopień zanieczyszczenia	stopień 1 (czyste)	stopień 2	stopień 3	stopień 4	stopień 5	stopień 6 (mocno zanieczyszczone)
Wskaźnik jakości powietrza	niebieski	niebiesko-zielony	zielony	żółty	fioletowy	czerwony

- Jeżeli urządzenie nie zostanie uruchomione po podłączeniu do sieci, na wyświetlaczu nie będzie nic wyświetlane. Naciśnięcie przycisk ON/OFF, aby uruchomić urządzenie.
- Wskaźnik gaśnie automatycznie po wybraniu BABY lub SLEEP lub w przypadku wykrycia ciemności przy aktywowanym trybie ENERGY SAVE .
- Aby wyświetlić stopień czystości powietrza, przytrzymać wciśnięty przycisk AIR CLEANLINESS przez 3 sekundy. Wszystkie ustawienia są stosowane do momentu wyłączenia urządzenia.

Ponadto:

jeżeli w tym samym pomieszczeniu stosowane są różne urządzenia, wartości stężenia pyłów mogą od siebie odbiegać z powodu przepływu powietrza.

Tryb podstawowy

Tryb podstawowy

1. Wetknąć wtyk sieciowy do gniazdka.

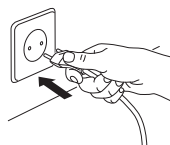

→ Urządzenie przechodzi z dźwiękiem do trybu konserwacji.

Jeżeli wtyk został wyciągnięty w trakcie pracy, urządzenie pracuje w uprzednio ustawionym trybie.

2. Nacisnąć przycisk **ON/OFF**.

→ Na wyświetlaczu pali się ikona ON/OFF, a wentylator zaczyna pracować.

Wskaźnik wskazuje przez aktualny stopień wentylatora.

Wentylator pracuje w poprzednim trybie pracy. (za wyjątkiem TURBO)

Jeżeli pokrywa filtrów nie jest zamontowana, na wskaźniku pojawi się kod błędu.

3. Nacisnąć przycisk **MODE**, aby wybrać żądany tryb pracy.

→ Każde naciśnięcie przycisku powoduje zmianę trybu pracy w kolejności AUTO, ROOM CARE, YELLOW DUST, BABY, SLEEP, AUTO HUMIDIFY i INTERVAL.

4. Nacisnąć przycisk **FAN SPEED**, aby wybrać żądany stopień wentylatora.

→ Naciśnięcie FAN SPEED wyłączenie trybu pracy AUTO.

Każde naciśnięcie przycisku zmienia ustawienie prędkości obrotowej w kolejności stopień 1, 2, 3 i 4.

5. Nacisnąć przycisk **TIMER**, aby ustawić czas wyłączenia urządzenia.

→ Przyciskiem TIMER można ustawić czas wyłączenia podczas pracy.

Przycisk miga 3 sekundy, następnie świeci się ciągle, jeżeli ustawiono timer. Timer można ustawić w jednostkach jednej godziny na czas od 1 do 12 godzin. Jeżeli na timerze zostanie dokonane ustawienie „-“, zostanie zniesiony wybór trybu AUTO TIMER ON.

6. Nacisnąć przycisk **STERILIZATION**, aby aktywować jonizator plazmowy.

→ Po naciśnięciu przycisku rozpoczyna się wytwarzanie jonów w jonizatorze plazmowym i ikona zaświeci się. Aby zakończyć jonizowanie, nacisnąć przycisk przy włączonym jonizatorze plazmowym.

Podczas pracy jonizatora plazmowego słyszalny może być odgłos skrzypienia.

Jest to zupełnie normalne.

7. Nacisnąć przycisk **TURBO**, aby przejść do trybu pracy TURBO.

→ Wybrać ten tryb pracy, aby przyspieszyć oczyszczanie powietrza z maksymalną prędkością obrotową wentylatora.

Wskaźnik TURBO zaświeci się po wybraniu tego trybu pracy. Aby powrócić do poprzedniego trybu pracy, ponownie nacisnąć przycisk. Tryb TURBO jest ustawiony wstępnie na czas trwania 30 minut. Następnie powraca do poprzedniego trybu pracy. Czas pracy trybu TURBO można zmieniać w Ustawieniach (patrz strona 124).

Tryb podstawowy

Tryb podstawowy

8. Nacisnąć przycisk **AIR CLEANLINESS**, aby sprawdzić stężenie drobnych pyłków.

Wartości stężenia są wyświetlane przez 5 sekund na przednim wyświetlaczu.

9. Przytrzymać wciśnięty przycisk **AIR CLEANLINESS** przez 3 sekundy, aby trwale włączyć lub wyłączyć wskaźnik jakości powietrza.

10. Aby zakończyć pracę urządzenia, należy ponownie nacisnąć przycisk **ON/OFF**.

→ Wszystkie światelka na panelu obsługi/wyświetlaczu gasną i urządzenie przechodzi do trybu OFF.

Tryby pracy

AUTO

- Nacisnąć jeden raz przycisk ON/OFF w trybie OFF.
→ Najpierw urządzenie pracuje w trybie AUTO. Jeżeli uprzednio ustawiony był inny tryb pracy, urządzenie pracuje w tym trybie.
- Urządzenie sprawdza czystość powietrza w pomieszczeniu i odpowiednio dopasowuje prędkość wentylatora.
- Urządzenie podczas pracy pokazuje aktualny stopień wentylatora i aktualną wilgotność powietrza w pomieszczeniu.
- Przytrzymać wciśnięty przycisk AIR CLEANLINESS przez 3 sekundy, aby włączyć lub wyłączyć wskaźnik jakości powietrza.
- Aktualna wilgotność powietrza i stosowny stopień wentylatora są wyświetlane naprzemiennie w odstępach 5 sekund.



ROOM CARE

- Nacisnąć jeden raz przycisk MODE w trybie AUTO.
- Urządzenie reguluje automatycznie prędkość obrotową poprzez ustawione stopnie wentylatora.
- Urządzenie podczas pracy pokazuje stopień wentylatora i aktualną wilgotność powietrza w pomieszczeniu.
- Przytrzymać wciśnięty przycisk AIR CLEANLINESS przez 3 sekundy, aby włączyć lub wyłączyć wskaźnik jakości powietrza.
- Aktualna wilgotność powietrza i stosowny stopień wentylatora są wyświetlane naprzemiennie w odstępach 5 sekund.



Tryby pracy

YELLOW DUST

- Nacisnąć dwukrotnie przycisk MODE w trybie AUTO.
- Urządzenie reguluje automatycznie prędkość obrotową poprzez ustawione algorytmy.
- Urządzenie podczas pracy pokazuje aktualny stopień wentylatora i wilgotność powietrza w pomieszczeniu.
- Przytrzymać wciśnięty przycisk AIR CLEANLINESS przez 3 sekundy, aby włączyć lub wyłączyć wskaźnik jakości powietrza.
- Aktualna wilgotność powietrza i stosowny stopień wentylatora są wyświetlane naprzemiennie w odstępach 5 sekund.



BABY

- Nacisnąć trzykrotnie przycisk MODE w trybie AUTO.
- Urządzenie minimalizuje przepustowość powietrza i aktywuje funkcję jonizacji, aby małe dzieci mogły dobrze spać.
- Najpierw na 5 sekund zaświeci się wskaźnik MODE, następnie wyświetli się wskaźnik BABY.
- Wskaźnik jakości powietrza pozostaje następnie włączony przez 5 sekund, a następnie zostaje wyłączony.
- Aby ponownie aktywować wskaźnik jakości powietrza, przytrzymać przez 3 sekundy wciśnięty przycisk AIR CLEANLINESS. Wskaźnik pozostaje aktywny do momentu wyciągnięcia wtyku sieciowego.

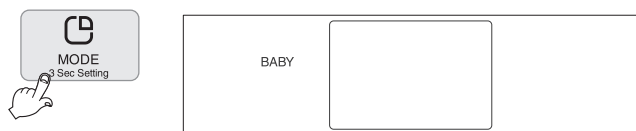

Tryby pracy

SLEEP

- Nacisnąć 4 razy przycisk MODE w trybie AUTO.
- Urządzenie minimalizuje przepustowość powietrza zapewniając spokojny, zdrowy i głęboki sen.
- Najpierw na 5 sekund zaświeci się wskaźnik MODE, następnie wyświetli się wskaźnik SLEEP.
- Wskaźnik jakości powietrza pozostaje następnie włączony przez 5 sekund, a następnie zostaje wyłączony.
- Aby ponownie aktywować wskaźnik jakości powietrza, przytrzymać przez 3 sekundy wciśnięty przycisk AIR CLEANLINESS. Wskaźnik pozostaje aktywny do momentu wyciągnięcia wtyku sieciowego.



AUTO HUMIDIFY

- Nacisnąć przycisk MODE 5 razy, aby przejść do automatycznego nawilżania powietrza.
- Prędkość wentylatora jest regulowana automatycznie zgodnie z ustawieniami.
- Aktualny stopień wentylatora oraz wilgotność powietrza są wyświetlane podczas pracy.
- Aby ponownie aktywować wzgl. dezaktywować wskaźnik jakości powietrza, przytrzymać przez 3 sekundy wciśnięty przycisk AIR CLEANLINESS.
- Aktualna wilgotność powietrza i stosowny stopień wentylatora są wyświetlane naprzemiennie w odstępach 5 sekund.



Wskazówka:

- W wyniku różnic dokładności i prędkości działania wyświetlone wartości mogą różnić się od innych higrometrów.
- Zakres wyświetlania wilgotności wynosi od 30% do 80%.

INTERVAL

Tryb INTERWAŁ pozwala urządzeniu być aktywnym przez określony czas, a następnie stać się nieaktywnym na ten sam okres czasu, a następnie ponownie stać się aktywnym i w taki sposób pracować dalej na przemian.

- Naciśnij przycisk MODE 6 razy, aby przejść do ustawień trybu INTERVAL.
→ ON i OFF są wyświetlane jednocześnie.
- Naciśnij przycisk TIME, aby ustawić czas/odstęp powtarzania operacji (można ustawić od 1 do 12 godzin).
- Jeśli przycisk TIME nie jest już naciśnięty, urządzenie przełącza się na ustawione interwały i zatrzymuje się zgodnie z ustawionym czasem.
- Operacja odpowiada automatycznemu trybowi oczyszczania powietrza.
- Bieżąca wilgotność powietrza i odpowiednia prędkość wentylatora są wyświetlane naprzemiennie co 5 sekund.



ENERGY SAVE

- Jeżeli czujnik funkcji oszczędzania energii rozpozna ciemność podczas pracy, wszystkie wskazania łącznie ze wskazaniem jakości powietrza zostają wyłączone i urządzenie przechodzi do trybu ENERGY SAVE (tryb oszczędzania energii).
- Tryb oszczędzania energii kończy się, gdy nastanie jasność lub zostanie naciśnięty przycisk.
→ Informacje dotyczące ustawiania funkcji oszczędzania energii (Energy Eye) znajdują się na stronie 124.



Tryby pracy

MANUAL

- Nacisnąć przycisk FAN SPEED, aby zmienić prędkość wentylatora.
- Nacisnąć przycisk FAN SPEED, aby ustawić żądany stopień wentylatora (stopień 1, 2, 3 lub 4).
→ Najpierw wentylator rozpoczyna pracę na stopniu 1.
- Urządzenie pokazuje stopień wentylatora na wyświetlaczu.
- Wskaźnik jakości powietrza pozostaje następnie włączony przez 5 sekund, a następnie zostaje wyłączony.
- Aby ponownie aktywować wskaźnik jakości powietrza, przytrzymać przez 3 sekundy wciśnięty przycisk AIR CLEANLINESS.
→ Wskaźnik pozostaje aktywny do momentu wyciągnięcia wtyku sieciowego.
- Aktualna wilgotność powietrza i stosowny stopień wentylatora są wyświetlane naprzemiennie w odstępach 5 sekund

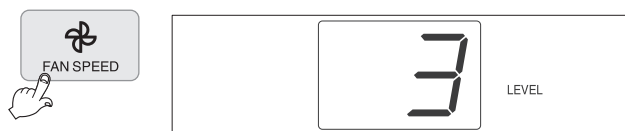

STERILIZATION

- Nacisnąć przycisk STERILIZATION, aby aktywować jonizator plazmowy. Na wskaźniku świeci się ikona STERILIZATION. Nacisnąć przycisk ponownie, aby dezaktywować jonizator plazmowy.

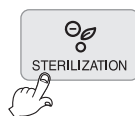

Opcje

AIR CLEANLINESS

- Nacisnąć przycisk AIR CLEANLINESS podczas pracy, aby przez 5 sekund wyświetlić stopień zanieczyszczenia.

Stopień zanieczyszczenia	stopień 1 (czyste)	stopień 2	stopień 3	stopień 4	stopień 5	stopień 6 (mocno zanieczyszczone)
Wskaźnik jakości powietrza	niebieski	niebiesko-zielony	zielony	żółty	fioletowy	czerwony

Wskazówka:

jeżeli w tym samym pomieszczeniu stosowane są różne urządzenia, stopień czystości powietrza i stopień zanieczyszczenia mogą od siebie odbiegać z powodu przepływu powietrza.

TURBO

- Nacisnąć przycisk TURBO, aby przejść do tego trybu pracy.
- Wentylator przyspiesza do maksymalnej prędkości obrotowej w celu szybkiego oczyszczenia powietrza w pomieszczeniu.
- Aktualna wilgotność powietrza i stopień wentylatora 5 są wyświetlane naprzemiennie w odstępach 5 sekund
- Przytrzymać wciśnięty przycisk AIR CLEANLINESS przez 3 sekundy, aby włączyć lub wyłączyć wskaźnik jakości powietrza.
- Tryb TURBO jest ustawiony wstępnie na czas trwania 30 minut. Następnie powraca do poprzedniego trybu pracy.
- Czas pracy trybu TURBO można zmienia w Ustawieniach.

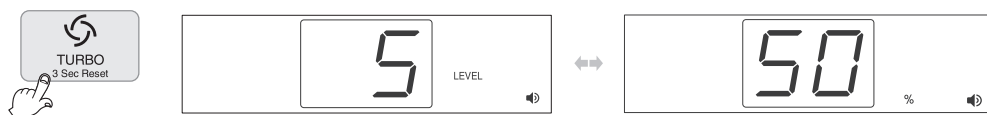

Opcje

AUTO TIMER OFF

- Nacisnąć (w trybie ON) przycisk TIMER, aby aktywować automatyczne wyłączenie.
- Każde naciśnięcie przycisku TIMER podnosi czas o jedną godzinę aż do 12 godzin.
- Po upływie tego czasu urządzenie wyłącza się automatycznie.

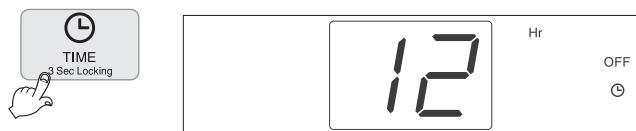

AUTO TIMER ON

- Nacisnąć w trybie OFF przycisk TIMER, aby aktywować automatyczne włączenie.
- Każde naciśnięcie przycisku TIMER podnosi czas o jedną godzinę aż do 12 godzin.
- Po upływie tego czasu urządzenie włącza się automatycznie.
 - Najpierw urządzenie pracuje w trybie AUTO. Jeżeli uprzednio ustawiony był inny tryb pracy, urządzenie pracuje w tym trybie.



BUTTON LOCK

- Aby uniknąć błędnego działania, które mogłyby zostać spowodowane podczas czyszczenia lub przez dziecko, przyciski powinny zostać zablokowane. Przytrzymanie (w trybie ON) wciśnięty przycisk TIMER przez przynajmniej 3 sekundy, aby ponownie dezaktywować blokadę przycisków.
- Aby ponownie zawiesić blokadę przycisków, przytrzymać przez 3 sekundy wciśnięty przycisk TIMER.

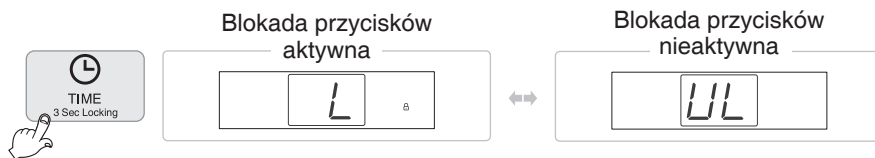

CHANGE FILTER

- Wskazuje, iż nadszedł czas na wymianę filtrów. Po wymianie filtrów należy dezaktywować przypomnienie o wymianie filtrów.
- Aby dezaktywować przypomnienie o wymianie filtra, przytrzymać wciśnięty przycisk TURBO w trybie OFF przez 3 sekundy, aż zgasną wszystkie wskaźniki na wyświetlaczu.

Autodiagnostyka

W przypadku zastosowania niezgodnego z przeznaczeniem lub błędnego działania wskaźnik pokazuje poniższe ostrzeżenia. Jeżeli jedno z poniższych ostrzeżeń będzie wyświetlane stale także w trybie normalnym lub po wdrożeniu środków zaradczych, prosimy o kontakt z obsługą klienta.



Oznacza to błędne działanie silnika wentylatora.
Należy skontaktować się z naszym serwisem.



Oznacza to błędne osadzenie pokrywy filtrów. Ponownie umieścić pokrywę filtrów.
Jeżeli problem nie został mimo to usunięty, prosimy o kontakt z naszym serwisem.



Oznacza to błędne działanie zasobnika.
Należy skontaktować się z naszym serwisem.



Pojawia się, jeżeli pojemnik na wodę nie został włożony. Ponownie włożyć pojemnik na wodę. Jeżeli problem nie został usunięty, prosimy o kontakt z naszym serwisem.



Pojawia się, jeżeli pojemnik na wodę jest pusty. Prosimy napełnić pojemnik na wodę.
Jeżeli problem nie został usunięty, prosimy o kontakt z naszym serwisem.

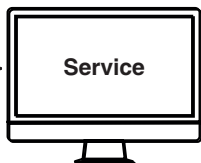

→ Kontakt: Serwis

- www.opus.pl
- www.krug-priester.com
- service@krug-priester.com

Pozostałe ustawienia

Ustawianie pracy zależnie od rozmiaru pomieszczenia



Przy pomocy tego ustawienia można dopasować pracę urządzenia do wielkości danego pomieszczenia, w którym ustawiono urządzenie.

1. Po wstuknięciu wtyczki sieciowej oczyszczacz powietrza znajduje się w trybie OFF → wszystkie wskaźniki funkcjonalne są wyłączone. >Jeżeli urządzenie pracuje, nacisnąć przycisk ON/OFF, aby je wyłączyć.
2. Przytrzymać wciśnięty przycisk MODE przez ponad 3 sekundy, aby przejść do ustawień pracy w zależności od wielkości pomieszczenia.
3. Na wyświetlaczu pojawia się „[]” zgodnie z ilustracją.
4. Przyciskiem FAN SPEED ustawić wielkość pomieszczenia (duże pomieszczenie → średnie pomieszczenie → małe pomieszczenie).
5. Nacisnąć przycisk ON/OFF, aby zapisać ustawienie.
→ Po naciśnięciu przycisku TIME lub w przypadku ponad 20-sekundowej bezczynności przycisków ustawianie funkcji zostaje przerwane.



Pozostałe ustawienia

Ustawianie dźwięku

1. Po włożeniu wtyczki sieciowej oczyszczacz powietrza znajduje się w trybie OFF
→ wszystkie wskaźniki funkcjonalne są wyłączone. > Jeżeli urządzenie pracuje, nacisnąć przycisk ON/OFF, aby je wyłączyć.
Przytrzymać wciśnięty przycisk MODE przez 3 sekundy, aby najpierw przejść do pracy w zależności od wielkości pomieszczenia. • Następnie nacisnąć jeszcze raz przycisk MODE.
2. Na wyświetlaczu pojawia się „On” i „The image shows a rectangular display area. In the center, the word "On" is displayed in a large, stylized, seven-segment font. To the right of the "On" text, there is a small speaker icon consisting of a trapezoid with a vertical line and a curved line below it, indicating sound output.

Ustawianie przypomnienia wymiany filtrów

1. Po włożeniu wtyczki sieciowej oczyszczacz powietrza znajduje się w trybie OFF
→ wszystkie wskaźniki funkcjonalne są wyłączone. > Jeżeli urządzenie pracuje, nacisnąć przycisk ON/OFF, aby je wyłączyć.
Przytrzymać wciśnięty przycisk MODE przez 3 sekundy, aby najpierw przejść do pracy w zależności od wielkości pomieszczenia. Następnie nacisnąć jeszcze dwa razy przycisk MODE.
2. Na wyświetlaczu pojawia się „On” i „CHANGE FILTER” (wymień filtry), zgodnie z ilustracją.
3. Nacisnąć przycisk FAN SPEED, aby aktywować lub dezaktywować tę opcję.
→ Jeżeli ta opcja nie jest aktywna, przypomnienie o wymianie filtrów nie pojawia się.
4. Nacisnąć przycisk ON/OFF, aby zapisać ustawienie.
→ Ustawianie zostaje przerwane, jeżeli zostanie wciśnięty przycisk TIMER lub urządzenie zostanie wyłączone.
→ Ustawianie zostanie automatycznie przerwane, jeżeli żaden przycisk nie zostanie uruchomiony w ciągu 20 sekund.



Pozostałe ustawienia

Ustawianie czułości czujnika

Czułość czujnika może być ustawiana w trzech stopniach: Stopień 1 „niski“, stopień 2 „średni“ lub stopień 3 „wysoki“. Ustawienie standardowe to „średni“.

1. Po wciśnięciu wtyczki sieciowej oczyszczacz powietrza znajduje się w trybie OFF
→ wszystkie wskaźniki funkcjonalne są wyłączone. >Jeżeli urządzenie pracuje, naciśnąc przycisk ON/OFF, aby je wyłączyć.
Przytrzymać wciśnięty przycisk MODE przez 3 sekundy, aby najpierw przejść do pracy w zależności od wielkości pomieszczenia. Następnie naciśnąc jeszcze 3 razy przycisk MODE.
2. Na wyświetlaczu pojawia się „2“ zgodnie z ilustracją.
3. Naciśnąc przycisk FAN SPEED, aby ustawić stopień 1, 2 lub 3.
→ Stopień 1: Czułość czujnika jest wysoka. (Wybrać to ustawienie w trybie AUTO, jeżeli powietrze jest czyste, jednak strumień powietrza ulega częstym zmianom.)
→ Stopień 2: Czułość czujnika jest średnia.
→ Stopień 3: Czułość czujnika jest niska. (Wybrać to ustawienie w trybie AUTO, jeżeli powietrze jest czyste, jednak strumień powietrza ulega częstym zmianom.)
4. Naciśnąc przycisk ON/OFF, aby zapisać ustawienie.
→ Ustawianie zostaje przerwane, jeżeli zostanie wciśnięty przycisk TIMER lub urządzenie zostanie wyłączone.
→ Ustawianie zostanie automatycznie przerwane, jeżeli żaden przycisk nie zostanie uruchomiony w ciągu 20 sekund.



Ustawianie automatycznej jasności wyświetlacza

Przy pomocy tej funkcji można oszczędzać energię zmniejszając jasność ekranu, jeżeli podczas pracy nie zostanie naciśnięty żaden przycisk.

1. Po wciśnięciu wtyczki sieciowej oczyszczacz powietrza znajduje się w trybie OFF
→ wszystkie wskaźniki funkcjonalne są wyłączone. >Jeżeli urządzenie pracuje, naciśnąc przycisk ON/OFF, aby je wyłączyć.
Przytrzymać wciśnięty przycisk MODE przez 3 sekundy, aby najpierw przejść do pracy w zależności od wielkości pomieszczenia. Następnie naciśnąc jeszcze 4 razy przycisk MODE.
2. Na wyświetlaczu pojawia się „On“ zgodnie z ilustracją.
3. Naciśnąc przycisk FAN SPEED, aby aktywować lub dezaktywować tę opcję.
4. Naciśnąc przycisk ON/OFF, aby zapisać ustawienie.
→ Ustawianie zostaje przerwane, jeżeli zostanie wciśnięty przycisk TIMER lub urządzenie zostanie wyłączone.
→ Ustawianie zostanie automatycznie przerwane, jeżeli żaden przycisk nie zostanie uruchomiony w ciągu 20 sekund.



Pozostałe ustawienia

Energy Eye (ustawianie funkcji oszczędzania energii)

Przy pomocy tej funkcji można zminimalizować zużycie energii, dzięki temu, iż urządzenie automatycznie rozpoznaje jasność w otoczeniu. Minimalizuje funkcję wyświetlacza, jeżeli rozpozna ciemne otoczenie. Poniższa instrukcja pokazuje sposób ustawienia czułości, tak aby oszczędzać energię.

1. Po włożeniu wtyczki sieciowej oczyszczacz powietrza znajduje się w trybie OFF
→ wszystkie wskaźniki funkcjonalne są wyłączone. >Jeżeli urządzenie pracuje, nacisnąć przycisk ON/OFF, aby je wyłączyć.
Przytrzymać wciśnięty przycisk MODE przez 3 sekundy, aby najpierw przejść do pracy w zależności od wielkości pomieszczenia. Następnie nacisnąć jeszcze 5 razy przycisk MODE.
2. Na wyświetlaczu pojawia się „2” zgodnie z ilustracją.
3. Przyciskiem FAN SPEED wybrać stopień jasności pomiędzy „OF” (wył.) a „3”.
→ OF: Wybrać to ustawienia, aby dezaktywować funkcję oszczędzania energii.
→ Stopień 1: Funkcja wykrywania ciemności w ciemnym otoczeniu.
→ Stopień 2: Wartość średnia dla wykrywania ciemności.
→ Stopień 3: Funkcja wykrywania ciemności już w zmroku w otoczeniu.
4. Nacisnąć przycisk ON/OFF, aby zapisać ustawienie.
→ Po naciśnięciu przycisku TIMER lub wyciągnięciu wtyku sieciowego ustawianie funkcji zostaje przerwane.
→ Ustawianie zostanie automatycznie przerwane, jeżeli żaden przycisk nie zostanie uruchomiony w ciągu 20 sekund.

Wskazówka: Czas reakcji do przełączenia wynosi ok. 1 minutę.



Ustawianie czasu trwania trybu TURBO

Ustawienie standardowe czasu trwania TURBO wynosi 30 minut.

1. Po włożeniu wtyczki sieciowej oczyszczacz powietrza znajduje się w trybie OFF
→ wszystkie wskaźniki funkcyjne są wyłączone. Jeżeli urządzenie pracuje, nacisnąć przycisk ON/OFF, aby je wyłączyć.
Przytrzymać wciśnięty przycisk MODE przez 3 sekundy, aby najpierw przejść do pracy w zależności od wielkości pomieszczenia. Następnie nacisnąć jeszcze 6 razy przycisk MODE.
2. Na wyświetlaczu pojawia się „30” zgodnie z ilustracją.
3. Nacisnąć przycisk FAN SPEED, aby wybrać 10 minut, 20 minut, 30 minut, 40 minut, 50 minut lub nieograniczony czas trwania (□ □).
4. Nacisnąć przycisk ON/OFF, aby zapisać ustawienie.
→ Po naciśnięciu przycisku TIMER lub wyciągnięciu wtyku sieciowego ustawianie funkcji zostaje przerwane.
→ Ustawianie zostanie automatycznie przerwane, jeżeli żaden przycisk nie zostanie uruchomiony w ciągu 20 sekund.



Czyszczenie czujnika drobnopylekowego (co dwa miesiące)

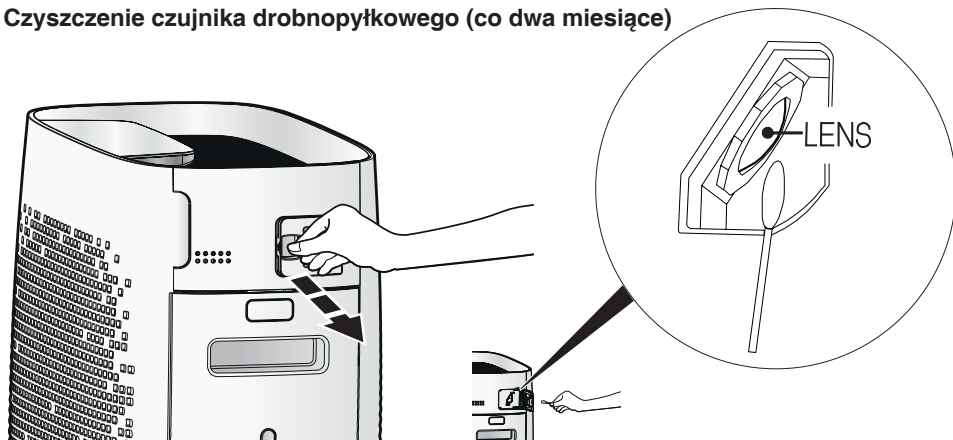

1. Otworzyć klapkę czujnika.
2. Bardzo ostrożnie oczyścić czujnik przy pomocy miękkiego pędzla lub odkurzacza.
3. Ostrożnie wytrzeć soczewkę czujnika (LENS) przy pomocy patyczka z wacikiem.
4. Ponownie zamknąć klapkę czujnika.

Wskazówka:

Nie czyścić czujnika środkami do czyszczenia zawierającymi składniki lotne, takimi jak alkohol lub aceton.

Jeżeli soczewka czujnika jest pokryta kurzem, wskaźnik jakości powietrza będzie prawdopodobnie w kolorze „czerwonym” (mocne zanieczyszczenie). W takim przypadku ponownie gruntownie oczyścić czujnik.

Czyszczenie i konserwacja

Czyszczenie i konserwacja

⚠ UWAGA: Przed czyszczeniem i pracami konserwacyjnymi wyciągnij wtyk z gniazdka!

Czyszczenie obudowy urządzenia (w razie potrzeby)

- Obudowę oczyszczacza czyścić szmatką niepozostawiającą włókien nasączoną roztworem mydła.
- Nie stosować środków zawierających rozpuszczalniki. Mogłyby uszkodzić powierzchnię obudowy urządzenia.
- Chronić oczyszczacz powietrza przed wodą.



Czyszczenie wylotu powietrza (w razie potrzeby)

1. Nacisnąć obydwojema dłońmi z tyłu na kratkę w urządzeniu tak, aby z przodu wyskoczyła do góry.



2. Chwycić kratkę z tej strony i wyciągnąć do przodu.



3. Oczyszczyć kratkę przy pomocy miękkiego pędzla lub odkurzacza.

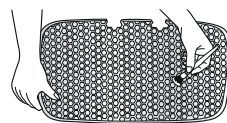

4. Stosować miękki pędzel lub odkurzacz, aby usunąć pył z otworu wentylacyjnego.

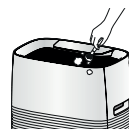

Czyszczenie i konserwacja

⚠ UWAGA: Przed czyszczeniem i pracami konserwacyjnymi wyciągnij wtyk z gniazdka!

Czyszczenie zbiornika na wodę (codziennie)

1. Wyjąć zbiornik na wodę z boku urządzenia i odkręcić pokrywę.

Pokrywa znajduje się w dolnej części zbiornika na wodę. Zbiornik na wodę daje się łatwo otworzyć, jeżeli naciśniemy sztyft na środku pokrywy likwidując tym samym podciśnienie. Jeżeli w zbiorniku znajduje się woda, wylać ją i krótko przepłukać zbiornik.

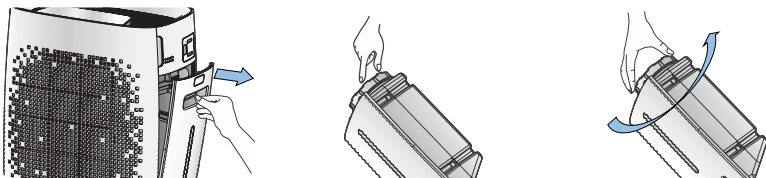

2. Napełnić zbiornik na wodę grubą solą lub nieznaczną ilości neutralnego środka do czyszczenia i wody, zamknąć pokrywę i potrząsnąć pojemnik 4 do 5 razy.



3. Ponownie odkręcić pokrywę i przepłukać pojemnik na wodę oraz pokrywę pod bieżącą wodą.

→ Aby usunąć resztki soli lub środka czyszczącego, przepłukać pojemnik i pokrywę przynajmniej 3-razy.

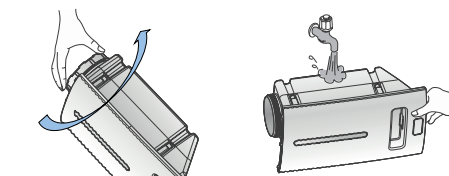

4. Opróżnić do końca pojemnik na wodę i pozostawić do wyschnięcia. Przykręcić pokrywę i ponownie wstawić pojemnik do urządzenia.

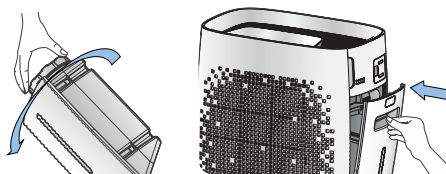

Dokręcać pokrywę w kierunku zgodnym ze wskazówkami zegara (w kierunku CLOSE).

Podczas pierwszego użycia urządzenie może trochę potrać, zanim urządzenie zacznie poprawnie pracować, ponieważ woda musi dostać się do kasety parownika.

Podczas napełniania wodą zawsze sprawdzać stan wody butli nawodę. Jeżeli jest zanieczyszczona, należy oczyścić butlę.

Czyszczenie i konserwacja

⚠ UWAGA: Przed czyszczeniem i pracami konserwacyjnymi wyciągnij wtyczkę z gniazdka!

Czyszczenie zbiornika na wodę (codziennie)

1. Wyjąć pojemnik na wodę z boku urządzenia.
→ Proszę zwrócić uwagę, aby nie przeleć wody.

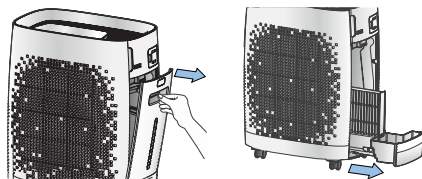

2. Usunąć kasetę parownika ze zbiornika wylatującego.
→ Jeżeli kasetka parownika zostanie wyjęta, może dojść do wycieku pochłoniętej wody.
→ Włożyć kasetę parownika na 30 minut do wody wodociągowej o temperaturze pomieszczenia. Następnie skrupulatnie oczyścić filtr przy użyciu szczotki i bieżącej wody.

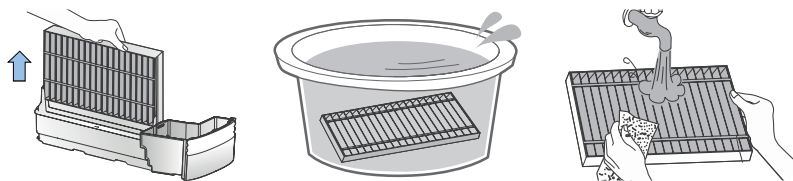

3. Wykorzystać miękką szmatkę lub szczotkę z łagodnym środkiem do czyszczenia i wytrzeć zbiornik wylatujący pod bieżącą wodą.
→ Wytrzeć zbiornik wylatujący przy pomocy miękkiej i suchej szmatki.

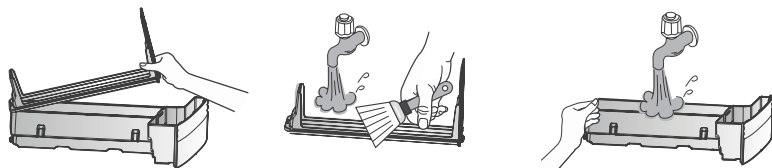

4. Złożyć wszystko z powrotem w odwrotnej kolejności.

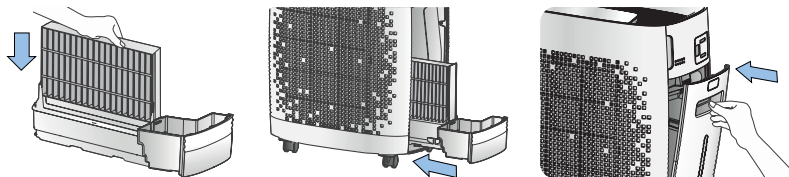

Wskazówka:

- Jeżeli zbiornik wylatujący, kasetka parownika i zbiornik na wodę po czyszczeniu nie zostaną ponownie poprawnie zamontowane, urządzenie nie zadziała.
- Przebarwienia i osady kamienia na powierzchni filtrasa naturalnym zjawiskiem występujących podczas parowania wody zawierającej minerały. W zależności od jakości wody i warunków otoczenia zjawisko to występuje z większym lub mniejszym natężeniem.
 - Występujące przebarwienia lub osady mogą niekorzystnie wpłynąć na wydajność nawilżania. Dlatego raz w tygodniu należy wkładać kasetę parownika do wody na 30 minut i czyścić ją tam pod bieżącym strumieniem.
- Jeżeli na kasecie parownika zanieczyszczenia utrzymują nadal, może to negatywnie wpływać na wydajność nawilżania lub utrudniać czyszczenie pojemnika na wodę. Prowadzi to do powstawania zapachów od pogorszenia się wydajności urządzenia.

Czyszczenie i konserwacja

⚠ UWAGA: Przed czyszczeniem i pracami konserwacyjnymi wyciągnij wtyczkę z gniazdka!

Czyszczenie obudowy urządzenia (w razie potrzeby)

1. Otworzyć pokrywę filtrów.

→ Chwycić pokrywę filtrów w celu otwarcia po lewej i prawej stronie u góry.

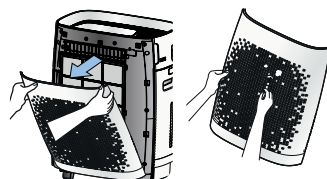

2. Oczyszczyć powierzchnię filtra odkurzaczem pracującym na najniższych obrotach.

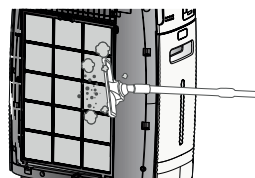

3. Wyciągnąć filtr wstępny za uchwyt.

Filtr oczyszczacza czyścić szmatką niepozostawiającą włókien nasączoną roztworem mydła.

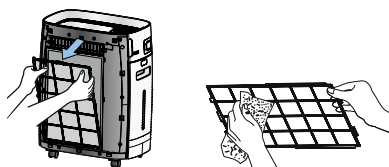

4. Zamontować filtr i ponownie umieścić pokrywę filtra.

→ Zwrócić uwagę, aby poprawnie włożyć filtr do rowka (**KLIKNIĘCIE**).

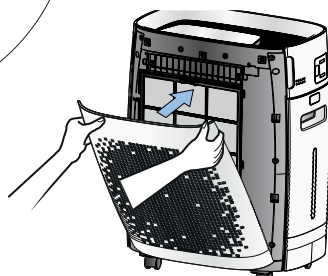
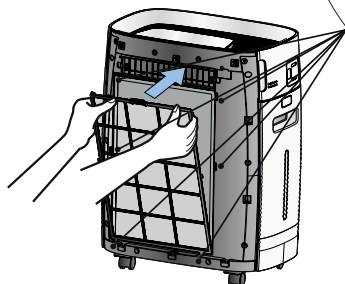
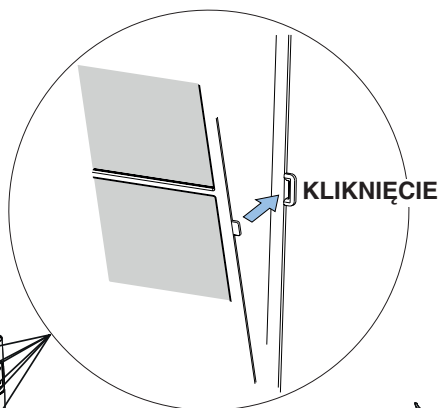

Dane techniczne / Okres czyszczenia i wymiany filtra, akcesoria

Dane techniczne

Napięcie sieciowe	220-240 V / 50 Hz
Tryby pracy wentylatora	6 (w tym SLEEP & TURBO)
Moc	25 W
Nadaje się do pomieszczeń o kubaturze	25 - 45 m ³ *
Wydajność nawilżania	300 ml/h
Wydajność czyszczenia	do 300 m ³ /h
Poziom hałasu	26 - 52 dB (A)
Pojemność pojemnika na wodę	2,5 l
Waga	9,4 kg
Wymiary (wys. x szer. x głęb.)	548 x 430 x 275 mm

Zmiany techniczne zastrzeżone.

* przy założeniu, że wysokość pomieszczenia to 2,5 m

Okres czyszczenia i wymiany filtra, akcesoria

Filtr	Odstęp czasowy	Czyszczenie / wymiana
Filtr wstępny	W razie potrzeby	Czyszczenie
Filtr usuwający zapachy	Co 12 miesięcy	Wymiana
Filtr drobnopłytkowy HEPA	Co 12 miesięcy	Wymiana
Kaseta parownika	Co tydzień Co 4 miesiące	Czyszczenie Wymiana

Wymiana filtra

Wskazówka:

Wypustka do pociągania musi wskazywać do przodu podczas montażu.

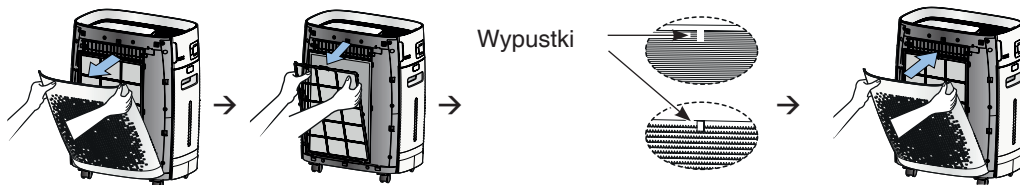

Akcesoria

Filtr usuwający zapachy + filtr drobnopłytkowy HEPA (zestaw)

nr kat. 8736 001

Kaseta parownika

nr. kat. 8736 002

Możliwe usterki

Problem	Lista kontrolna	Zalecenie
Urządzenie nie działa mimo naciskania przycisku ON/OFF.	<ul style="list-style-type: none"> • Czy kabel sieciowy jest podłączony do gniazda? • Czy pomieszczenie nie jest zaciemnione? • Czy urządzenie jest poprawnie zmontowane? 	<ul style="list-style-type: none"> • Wtyczkę sieciową należy podłączyć tylko do prawidłowo zamontowanego gniazda sieciowego 220-240 V, 50 Hz. • Sprawdzić ustawienia oszczędzania energii (patrz strona 124) • Poprawnie zmontować urządzenie.
Przepustowość powietrza nie zmienia się.	<ul style="list-style-type: none"> • Czy urządzenie nie znajduje się w trybie ręcznym (MANUAL)? • Czy urządzenie nie znajduje się w trybie SLEEP lub BABY? 	<ul style="list-style-type: none"> • Zmienić na żądany tryb roboczy. • Tryby SLEEP i BABY pracują generalnie tylko z minimalną przepustowością powietrza.
Powietrze wydaje się być nieoczyszczone.	<ul style="list-style-type: none"> • Czy powietrze w pomieszczeniu nie jest zbyt mocno zanieczyszczone? • Czy pomieszczenie nie jest zbyt duże? • Czy w pobliżu urządzenia nie występuje przeszkoda? • Czy urządzenie zostało ustawione w miejscu, gdzie powietrze nie może się poruszać? • Czy został dochowany termin czyszczenia filtra? 	<ul style="list-style-type: none"> • Oczyszczyć pomieszczenie przed użyciem urządzenia. • Zastosować urządzenie w obszarze, gdzie zachowana jest minimalna wysokość sufitu. (Nie ustawiać urządzenie w dobrze wentylowanym miejscu jak np. przy drzwiach lub oknie. • Usunąć wszystkie przeszkody. • Ustawić urządzenia w innym miejscu. • Przestrzegać odstępów między czyszczeniami i wymianą filtrów i czyścić filtry regularnie wzgl. wymieniać je w terminach.
Z kratki wylotowej wydostaje się nieprzyjemny zapach.	<ul style="list-style-type: none"> • Czy zapach wydostawał się już podczas pierwszego użycia urządzenia zaraz po zakupie? • Czy urządzenie jest wykorzystywane w miejscu o wysokim natężeniu dymu i zapachów? • Czy został dochowany termin czyszczenia filtra? 	<ul style="list-style-type: none"> • Czuć zapach węgla aktywnego. Zapach zniknie w ciągu maks. dwóch tygodni od rozruchu urządzenia. • Zapach aktywnego węgla nie ma znaczenia dla ludzkiego zdrowia. • Wydajność oczyszczania powietrza w miejscach z wysokim natężeniem dymu lub zapachów może spadać. Przewietrzyc pomieszczenie przed użyciem urządzenia. • Przestrzegać odstępów między czyszczeniami i wymianą filtrów i czyścić filtry regularnie wzgl. wymieniać je w terminach.
Urządzenie hałasuje.	<ul style="list-style-type: none"> • Czy jest to odgłos klikania? 	<ul style="list-style-type: none"> • W trybie sterylizacji (STERILIZATION) podczas generowania jonów może być słyszalny dźwięk klikania.
Kolor wskaźnika stanu oczyszczania powietrza jest zawsze ten sam.	<ul style="list-style-type: none"> • Czy na soczewce czujnika kurzu znajduje się kurz? • Czy status obciążenia kurzem jest niski czy też wysoki? 	<ul style="list-style-type: none"> • Oczyszczyć soczewkę czujnika kurzu. • Ustawić czułość czujnika na stopień 1 (niski) lub poziom 3 (wysoki). • Aby wyzerować czujnik, wyciągnąć wtyk sieciowy i podłączyć go ponownie pod 30 sekundach.
Wilgotność powietrza nie wzrasta.	<ul style="list-style-type: none"> • Czy pomieszczenie nie jest zbyt duże? • Czy w zbiorniku na wodę znajduje się woda? • Czy kasetę parownika nie jest zabrudzona? 	<ul style="list-style-type: none"> • Przestrzegać zalecanej wielkości pomieszczenia. • Napełnić wodą pojemnik na wodę. • Oczyszczyć kasetę parownika lub sprawdzić odstęp między wymianami. • Jeżeli wilgotność powietrza nie wzrasta, powodem może być zbyt duże pomieszczenie, wentylacja suche podłogi lub ściany lub pokrycie dywanem.

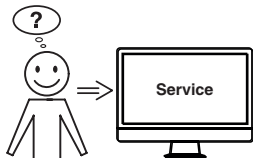

Żadna z podanych porad nie działa?

→ Kontakt: Serwis

- www.opus.pl
- www.krug-priester.com
- service@krug-priester.com

Przechowywanie

Oczyszczacz należy przechowywać w oryginalnym opakowaniu w suchym, nie za gorącym miejscu.

Części zamienne i akcesoria

Części zamienne można pozyskać w specjalistycznych sklepach lub pod adresem **www.ideal-health.pl**.

Należy używać wyłącznie oryginalnych części zamiennych producenta.

Naprawa

Naprawy mogą wykonywać wyłącznie specjaliści lub Obsługa Klienta. Dotyczy to także uszkodzonego kabla sieciowego. Wskutek niewłaściwie przeprowadzonej naprawy może dojść do powstania niebezpieczeństwa dla użytkownika i utraty praw gwarancyjnych.

Utylizacja

Zużyty sprzęt oznakowany niniejszym symbolem nie może być umieszczany i usuwany łącznie z innymi odpadami, w tym odpadami komunalnymi. Obowiązkiem użytkownika jest przekazanie zużytego produktu do punktu zbiórki w celu recyklingu odpadów powstałych ze sprzętu elektrycznego i elektronicznego. Właściwa segregacja i selektywna zbiórka odpadów zużytego sprzętu zmniejsza negatywne oddziaływanie substancji niebezpiecznych, które mogą się w nim znajdować, na środowisko naturalne i zdrowie człowieka. W celu uzyskania bardziej szczegółowych informacji dotyczących utylizacji zużytego sprzętu prosimy skontaktować się z przedstawicielem władz lokalnych, dostawcą usług utylizacji odpadów lub punktem sprzedaży, gdzie nabyto produkt. Zapewniając prawidłową utylizację sprzętu pomagamy chronić środowisko naturalne.

Dziękujemy!





Wskazówki prawne

Urządzenie jest zgodne z normą CE i odpowiada następującym dyrektywom:

- 2014/35/UE dyrektywa niskonapięciowa
- 2014/30/UE dyrektywa w sprawie kompatybilności elektromagnetycznej

EN 55014-1:2017; EN 55014-2:2015; EN 61000-3-2:2014;
EN 61000-3-3:2013; EN 60335-1:2012+A11:2014+A13:2017;
EN 60335-2-65:2003+A1:2008+A11:2012;
EN 60335-2-98:2003+A1:2005+A2:2008; EN 62233:2008;
BS EN 55014-1; BS EN 55014-2 ;
BS EN 61000-3-2; BS EN 61000-3-3; BS EN 60335-2-65;
BS EN 60335-1; BS EN 62233:2008; BS EN 60335-2-98

Specyficzne dane techniczne znajdują się na tabliczce znamionowej maszyny.

Do celów świadczeń gwarancyjnych urządzenie musi mieć możliwość identyfikacji przez tabliczkę znamionową.

Zmiany techniczne zastrzeżone.

Wyprodukowano w Korei Południowej

27.01.2022
Data

A handwritten signature in black ink, appearing to read 'D. Priester', written in a cursive style.

- dyrektor -

Pełnomocnik do spraw dokumentacji technicznej

Krug & Priester GmbH & Co. KG
Simon-Schweitzer-Str. 34
D-72336 Balingen (Niemcy)

Notizen:
Remarks:
Notes :
Uwagi:

Notizen:
Remarks:
Notes :
Uwagi:

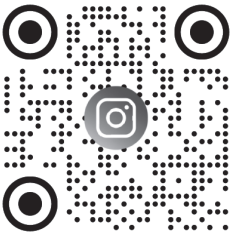

ideal_luftreiniger



@idealluftreiniger

KRUG+PRIESTER

Krug & Priester GmbH & Co. KG
Simon-Schweitzer-Str. 34
D-72336 Balingen (Germany)
www.krug-priester.com